

Instructions de montage

Sommaire

Avant l'installation	48
Symboles utilisés dans les instructions de montage	48
Consignes de sécurité	49
Remarques concernant le montage	50
Schéma de raccordement du système de navigation	51
Montage de l'antenne GPS	52
Montage du microphone	55
Raccordement du signal de feu de recul	58
Raccordement du signal de vitesse (GAL) du compteur de vitesse/flexible de compteur de vitesse	59
Montage/démontage du Traffic Pro	62
Première mise en service et calibrage	63
Mode services	66
Connexions	70

Avant l'installation

Veillez lire attentivement ces instructions de montage avant de commencer le montage de l'appareil. Soyez particulièrement attentif aux consignes de sécurité et de montage.

Symboles utilisés dans les instructions de montage



signale des remarques importantes pour votre sécurité et celle d'autrui.



signale des remarques importantes concernant le montage et le fonctionnement de l'appareil.

Consignes de sécurité



Montage incorrect

Tout montage incorrect peut endommager l'appareil ou le véhicule. Le montage de l'appareil et de ses composants nécessite un certain nombre de connaissances et de l'habilité. Nous vous conseillons fortement de faire appel aux services d'un revendeur spécialisé pour cette opération.



Risque de blessure

Le montage des composants à un endroit inapproprié peut entraîner des blessures graves ou entraver le bon fonctionnement des dispositifs de sécurité en cas d'accident. Veuillez respecter les consignes du constructeur automobile.



Endommagement des airbags

Si vous montez les composants à un endroit inapproprié, il est possible que les airbags soient endommagés ou que leur fonctionnement soit gêné en cas d'accident. Veuillez installer les composants hors de la zone de déploiement des airbags.



Risque de blessure par une fixation insuffisante

Fixez les composants de telle manière qu'ils ne puissent pas se détacher en cas de collision ou de freinage brusque.

Instructions de montage

Remarques concernant le montage



Domages causés par un court-circuit ou une polarisation incorrecte
Tout raccordement incorrect des câbles ou court-circuit peut entraîner des endommagements irréversibles de l'appareil.
Débranchez la batterie du véhicule pendant le montage.



Pour prévenir tout court-circuit ou dysfonctionnement, veuillez poser les câbles de sorte à ne pas les coincer, les tordre, les froter ou les arracher.



Garez le véhicule dans un lieu sûr et à surface plane et retirez la clé de contact.



Pour éviter tout dysfonctionnement, contrôlez bien la section des câbles quand vous utilisez des distributeurs de câbles ou des dominos.



Pour éviter les courts-circuits et les risques d'incendie qui en découleraient, veuillez isoler tout câble sectionné avec un isolant approprié.

Schéma de raccordement du système de navigation

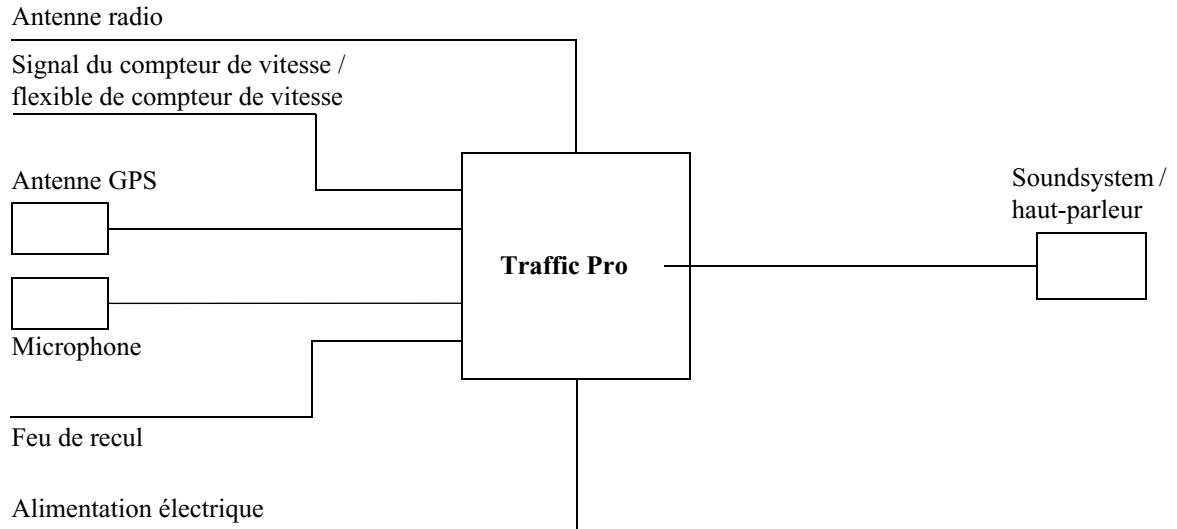

Remarque : Les différentes possibilités de raccordement sont décrites en détail à la page 70.

Instructions de montage

Montage de l'antenne GPS



Risque de blessure

Les personnes équipées d'un simulateur cardiaque ne doivent pas approcher l'antenne magnétique de leur corps, ni la transporter, car celle-ci peut entraîner des dysfonctionnements du simulateur cardiaque.

Tenez l'antenne magnétique éloignée des supports de données (disquettes, cartes bancaires, cartes magnétiques, etc.) et des appareils électroniques et mécaniques de précision, car elle risque d'effacer des données.

N'utilisez pas l'antenne dans des locaux présentant un risque d'explosion.

Fixez l'antenne de telle manière qu'elle ne puisse pas se détacher en cas de collision ou de freinage brusque.

Positions de montage possibles

- **À l'extérieur du véhicule**
 - a. Placez l'antenne sur une surface en tôle non bombée et préalablement nettoyée.
 - b. Insérez ensuite le câble d'antenne à l'intérieur du véhicule.



Risque de blessure

Vitesse maximale du véhicule en cas de fixation de l'antenne par aimant : 180 km/h. En cas de vitesse supérieure, retirez l'antenne ou fixez-la plus solidement.

Ne pas passer le véhicule dans une station de lavage avec l'antenne.

- **À l'intérieur du véhicule**



Ne pas monter l'antenne GPS dans les véhicules équipés de vitrage à protection solaire avec couche métallique ou film métallisé (reconnaisable aux sigles SIGLA SOL, SIGLA CHROM, SIGLA, KOOL-OF, SUNGATE, etc. apposés sur la vitre) ou dans les véhicules équipés de chauffage de vitrage à mailles serrées.



Consignes sur la position de montage

Choisissez un emplacement de montage qui permet à l'antenne de recevoir des signaux de toutes les directions, sans être gênée par les essuie-glaces. Évitez, autant que possible, les emplacements ombragés par le capot-moteur, les montants de fenêtre et le toit.

Il est fortement déconseillé de monter l'antenne en la cachant sous la console du véhicule.

Il est également déconseillé de monter l'antenne sur les vitres latérales du véhicules.

Ne pas installer le câble d'antenne en parallèle avec les autres câbles du véhicule.

Le câble d'antenne doit être aussi court que possible entre le système de navigation et l'antenne. La réserve de câble doit être fixée directement sous l'antenne.

Instructions de montage

- Fixez l'antenne sur la plaque de base (1) avec des aimants.
- Retirez le film de protection de la partie supérieure de la bande velcro (2) et collez celle-ci au centre de la partie inférieure de la plaque de base.
- Retirez le film de protection de la bande velcro (2) de la partie inférieure et collez l'antenne avec la plaque de base au point de montage sur la console du véhicule, sous le pare-brise.

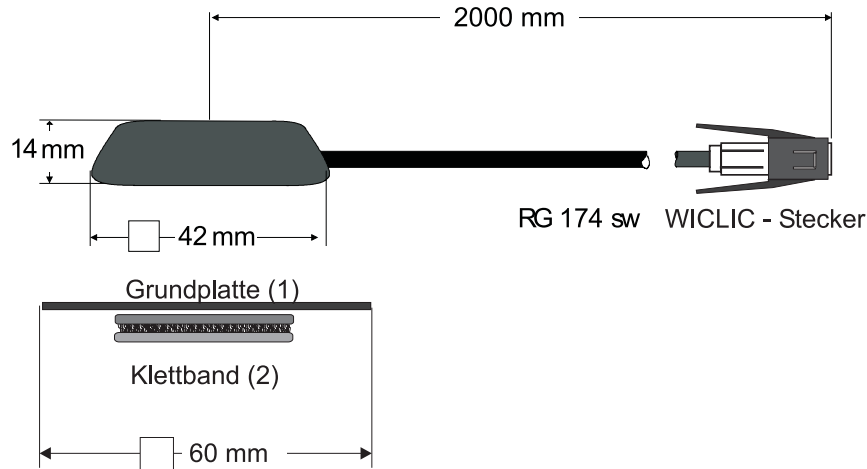

Montage du microphone

Disposez le microphone dans le véhicule de manière à garantir la meilleure reconnaissance vocale possible. Le dessin suivant représente les positions possibles dans le véhicule.



Monter l'appareil aussi loin que possible des haut-parleurs et aussi près que possible de l'utilisateur. En cas de mauvaise réception, cherchez un emplacement plus approprié. Afin de limiter les bruits parasites, le microphone est doté d'un petit angle d'enregistrement. Il doit être orienté vers le conducteur.

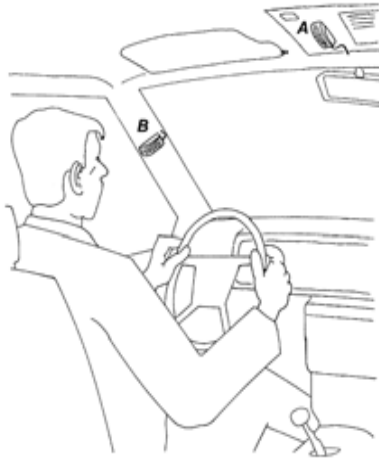

- A*: position de montage optimale
- B*: autre position de montage possible
- C*: sens dans lequel il faut parler dans le microphone
- D*: ruban adhésif pour fixation sur surfaces lisses
- E*: vis pour fixation de la plaque de vissage
- F*: plaque de vissage pour fixation sur surfaces rugueuses ou irrégulières

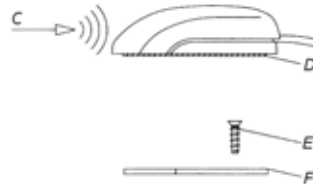

Si la surface est plane et lisse, le microphone peut être fixé à l'aide du ruban adhésif *D* (nettoyez auparavant la surface).

Instructions de montage

Si la surface est rugueuse ou irrégulière, fixez d'abord la plaque de vissage *F* à l'aide de la vis *E* (attention à la longueur de la vis pour éviter d'endommager d'éventuels câbles ou d'autres pièces du véhicule).

Puis collez le microphone avec le ruban adhésif *D* sur la plaque *F*. Le microphone est connecté dans la chambre de raccordement C du Traffic Pro.



Pour prévenir tout court-circuit ou dysfonctionnement, veuillez poser les câbles de sorte à ne pas les coincer, le tordre, les frotter ou les arracher.

Connexion du microphone au Traffic Pro

a. Connexion sans changeur de CD

Pour connecter le microphone du kit mains-libres à un Traffic Pro **sans changeur de CD**, la douille bleue fournie doit être occupée conformément à la description suivante. Avant de procéder à l'occupation de la douille, retirez le capuchon de protection **A** des deux contacts.

b. Connexion avec changeur de CD

Pour connecter le microphone du kit mains-libres à un Traffic Pro **avec changeur de CD**, la douille bleue fournie du câble du changeur de CD en place doit être occupée par 2 câbles conformément à la description suivante. Avant de procéder à l'occupation de la douille, retirez le capuchon de protection **A** des deux contacts.



Attention !

Une fois introduits dans le boîtier bleu de la douille, les contacts ne peuvent plus être desserrés qu'avec un outil spécial.

Occupation du boîtier bleu de la douille

Chambre de raccordement C

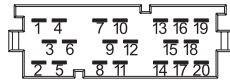

Chambre de raccordement C3

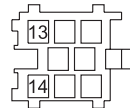

Broche	Couleur	Fonction
13	blanc	B.F.
14	jaune	Masse

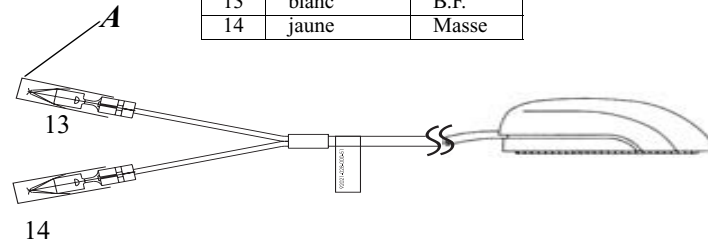

Instructions de montage

Raccordement du signal de feu de recul



Les points d'émission du signal de feu de recul varient d'un véhicule à l'autre.
En cas de doute, demandez conseil à votre concessionnaire ou à un revendeur spécialisé.

Si l'interrupteur est accessible sur la boîte de vitesses ou la tringlerie de changement de vitesses.

- Connectez un câble séparé sur le contact enclenché.
Connectez le câble à la chambre de raccordement A, broche 2.
Niveau bas = masse, niveau haut 12 V à 16 V

Si l'interrupteur n'est pas accessible

- Vérifiez quel câble est posé vers le feu de recul. À cet effet, démontez le cache intérieur du feu de recul.
Connectez un câble séparé sur le câble commuté du feu de recul et reliez-le à la chambre de raccordement A, broche 2.

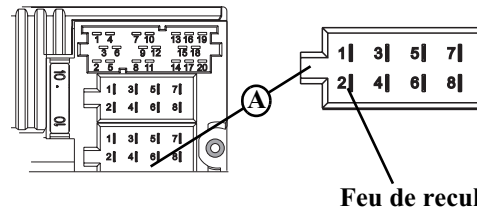

Raccordement du signal de vitesse (GAL) du compteur de vitesse/flexible de compteur de vitesse



Risque d'accident

Tout raccordement incorrect des câbles peut entraîner un dysfonctionnement ou endommager irrémédiablement des composants ou des dispositifs de sécurité du véhicule.

En cas de doute, demandez conseil à votre concessionnaire ou à un revendeur spécialisé.

Compteur de vitesse électronique

- Retirez le signal du compteur de vitesse, prolongez-le et reliez-le à la chambre de raccordement A, broche 1.



En fonction de l'équipement du véhicule, le câble du signal GAL se trouve dans la prise ISO - DIN de l'autoradio. L'affectation de la prise ISO - DIN peut varier selon le type de véhicule.

- Conditions minimales exigées pour le signal :
0 Hz à 4 kHz / signal rectangulaire (pas de capteur inductif)
Niveau bas < 1,5 V, niveau haut 5 V à 16 V



Si vous ne connaissez pas la position de montage / l'emplacement exact(e) du capteur de vitesse, renseignez-vous auprès du constructeur de votre véhicule.

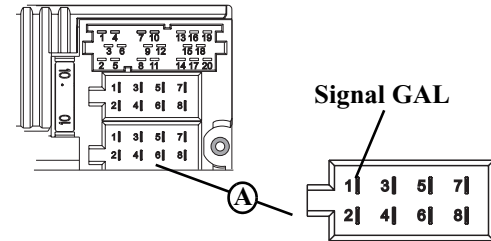

Instructions de montage

Compteur de vitesse mécanique avec capteur de vitesse intégré dans le flexible de compteur de vitesse

- Retirez le signal du capteur de vitesse, prolongez-le et reliez-le à la chambre de raccordement A, broche 1.
- Conditions minimales exigées pour le signal :
0 Hz à 4 kHz / signal rectangulaire (pas de capteur inductif)
Niveau bas < 1,5 V, niveau haut 5 V à 16 V



Si vous ne connaissez pas la position de montage / l'emplacement exact(e) du capteur de vitesse, renseignez-vous auprès du constructeur de votre véhicule.

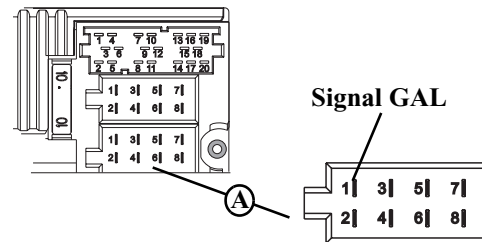

Compteur de vitesse mécanique sans capteur de vitesse intégré dans le flexible de compteur de vitesse

Un capteur de vitesse générant un signal numérique en fonction de la vitesse doit être monté dans le flexible de compteur de vitesse.

Il est possible d'utiliser un adaptateur VDO 2152.30300000 ou un adaptateur spécifique au véhicule qui répond aux exigences minimales. Le capteur de vitesse VDO doit être monté directement sur la boîte de vitesses (pas de pièces supplémentaires nécessaires pour le montage) ou dans le flexible de compteur de vitesses (avec d'autres pièces de montage universelles).



Lorsque le compteur de vitesse plombé est déposé, il n'est plus garanti que l'affichage soit correct. Un montage incorrect peut entraîner des dysfonctionnements du système de navigation ou du compteur de vitesse.

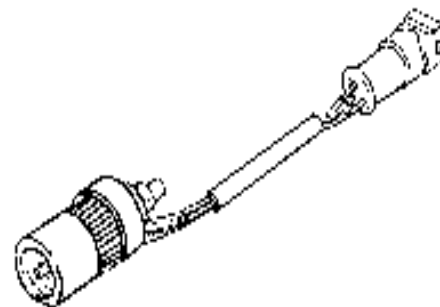

Montage du capteur de vitesse directement sur la boîte de vitesses

- Déposer le compteur de vitesse au niveau de la boîte de vitesses et visser le capteur de vitesses sur la boîte de vitesses. Visser le compteur de vitesse déposé sur le capteur de vitesse et raccorder les câbles.

Raccordement des câbles du capteur de vitesse

Marron - Masse (borne 31)

Noir - Alimentation en courant (borne 15), 9 - 16V, 30 mA

Bleu/rouge - Signal pour chambre de raccordement A, broche 1

Montage du capteur de vitesse dans le flexible de compteur de vitesse

Adressez-vous dans ce cas à votre revendeur spécialisé ou à une filiale VDO.

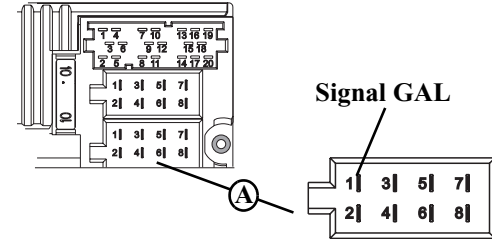

Instructions de montage

Montage/démontage du Traffic Pro

- Montage :

Il existe une fixation universelle intégrée pour encastrement DIN pour le Traffic Pro. Aucun cadre de montage n'est nécessaire. Il suffit d'insérer le Traffic Pro dans l'encastrement et de le fixer à l'aide des glissières fournies.

Commencez par effectuer les raccordements électriques. Retirez l'unité de commande. Puis insérez le Traffic Pro dans l'encastrement. Engagez ensuite les glissières dans les ouvertures pratiquées sur la face avant du Traffic Pro jusqu'au premier cran d'arrêt (illustration A). Procédez alors au verrouillage de l'autoradio en tirant sur les deux glissières, comme indiqué sur l'illustration B. Retirez ensuite les deux glissières.



L'angle de montage du Traffic Pro est situé entre 0° et 35° maxi (à la verticale).

- Démontage :

Pour procéder au démontage du Traffic Pro, déverrouillez d'abord celui-ci. Pour cela, retirez l'unité de commande et engagez les deux glissières, comme indiqué sur l'illustration A, jusqu'au deuxième cran d'arrêt. Tirez ensuite sur le Traffic Pro au niveau des deux glissières (fig. C). Enlevez les deux glissières en exerçant une pression sur les ressorts situés à droite et à gauche du Traffic Pro.

Si le Traffic Pro a déjà été installé dans un autre véhicule, il est possible qu'il soit nécessaire de régler les ressorts du Traffic Pro avant de procéder au montage. Pour cela, engagez les glissières comme indiqué sur l'illustration D et réglez les ressorts comme indiqué sur l'illustration E (poussez légèrement les glissières dans la direction 1 et déplacez en même temps les glissières dans la direction 2).

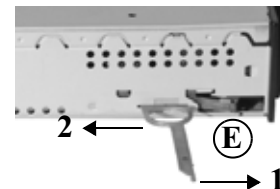
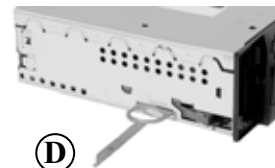
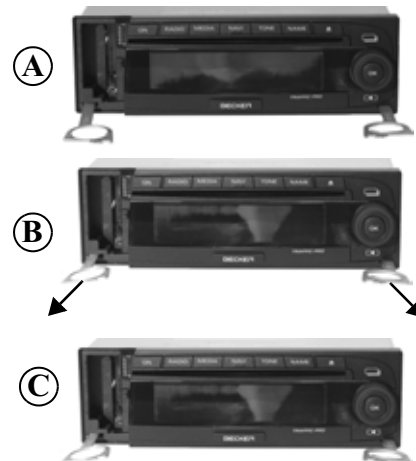

Première mise en service et calibrage

- Mettez le contact du véhicule pour la première mise en service et le calibrage. Allumez le Traffic Pro et saisissez le code (pour une description détaillée, voir le manuel d'utilisation).
Placez le véhicule à l'extérieur, à un endroit bien dégagé (sans constructions à proximité).
- Appuyez sur la touche **NAVI**.
La navigation est activée.
- Si le CD de navigation n'est pas encore inséré, le système vous demande de le faire.
- La langue par défaut « Allemand » du Traffic Pro est chargée.
Vous pouvez ensuite changer de langue, comme le décrit le manuel d'utilisation.
- Une fois l'installation de la langue effectuée, l'affichage ci-contre apparaît.
Attendez alors d'avoir une bonne réception GPS.
Ce processus (première réception des données GPS nécessaires) peut durer quelques minutes. L'appareil doit être allumé pendant toute la durée de ce processus. Ne pas déplacer le véhicule. Si l'on ne passe pas à l'écran suivant après environ 10 minutes, contrôler la position de stationnement du véhicule (si possible à un endroit bien dégagé) ou la position de montage de l'antenne GPS. Conformément à la description sous Informations GPS - Test sur le fonctionnement GPS page 69, il est également possible de consulter les

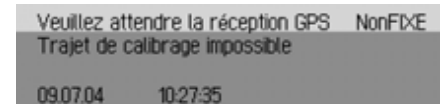
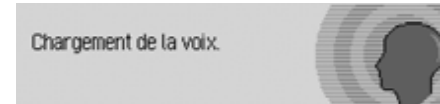
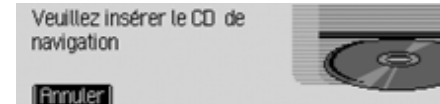
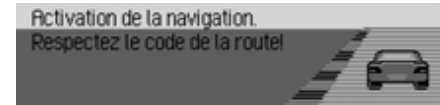

Instructions de montage

informations GPS et de vérifier si les valeurs affichées se modifient. Dès qu'une réception GPS suffisante est garantie, le Traffic Pro passe à l'écran suivant.

- Vous êtes invité à effectuer un parcours de calibrage. Effectuez à présent le parcours de calibrage. Au cours de ce parcours, le signal de vitesse (GAL) et le capteur gyroscopique sont automatiquement adaptés aux données spécifiques du véhicule et à la position de montage de l'appareil. La distance à parcourir dépend du type de véhicule et des caractéristiques locales. Le parcours de calibrage doit impérativement comporter **un trajet en ligne droite sur 200 à 300 mètres, suivi d'un braquage d'un angle d'au moins 60 degrés, puis un nouveau trajet en ligne droite sur 200 à 300 mètres suivi d'un nouveau braquage.**



Peu importe dans quelle direction vous effectuez le braquage. Si la configuration routière ne vous permet pas d'effectuer un tel parcours, ou si votre réception GPS n'est toujours pas optimale, cela n'affecte pas la qualité du calibrage, mais cette opération prend alors plus de temps et doit être effectuée sur un plus long parcours.

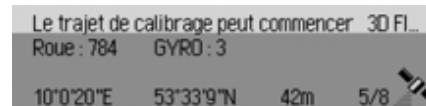

- Le calibrage a été effectué correctement si le menu de navigation de base s'affiche.



Le système de navigation n'est prêt à fonctionner qu'une fois ce parcours de calibrage terminé ! Ce n'est qu'après un parcours plus long que l'appareil atteint sa précision optimale.

- Réglez l'heure en vous reportant aux indications de la section « Réglages » en mode de navigation du manuel d'utilisation afin que le système de navigation vous donne des informations fiables en cas de guidage sur un trajet dont le guidage dépend de l'heure.

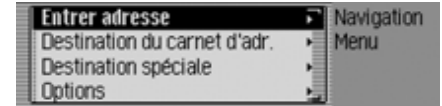

Instructions de montage

Mode services

En mode services, vous pouvez contrôler différentes fonctions en détail et modifier le calibrage.

- Allumez l'appareil (voir le manuel d'utilisation)
Entrez le code (voir le manuel d'utilisation).
- Appuyez simultanément sur **CI** et **NAVI**.
Le menu Entretien s'affiche.

En tournant le bouton rotatif/poussoir **OK**, vous pouvez choisir entre

- Etat trajet de calibrage - Affichage pour le parcours de calibrage
- Effacer calibrage - Fonction d'effacement du calibrage
- Capteurs - Test de fonctionnement des capteurs
- Informations GPS - Test de fonctionnement du GPS
- Version - Les statuts des modules logiciels peuvent être affichés
- Mode démonstration - Marche/Arrêt du mode démo.

Appuyez ensuite sur le bouton rotatif/poussoir **OK** pour valider la sélection.

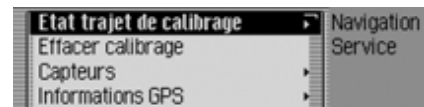

Statut du parcours de calibrage - Affichage pour le parcours de calibrage

Sélectionner Etat trajet de calibrage dans le menu Entretien.

Cet écran affiche le statut de calibrage (par ex. Etat: 2), le type de localisation (par ex. 3D FIXE), si disponible la route momentanée, la position géographique actuelle, si disponible l'altitude au-dessus du niveau de la mer et le nombre de satellites actuellement captés.

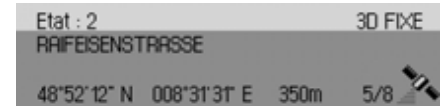

Effacer le calibrage - Fonction d'effacement du calibrage

Si le Traffic Pro a été démonté d'un véhicule pour être remonté dans un autre, effectuez un calibrage. Les données actuelles de calibrage doivent alors impérativement être effacées.

Sélectionner Effacer calibrage dans le menu Entretien.

Vous avez le choix entre Oui (effacer le calibrage) et Non (conserver le calibrage).

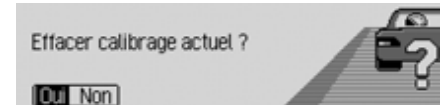

Instructions de montage

Capteurs - Test de fonctionnement des capteurs

Sélectionner Capteurs dans le menu Entretien.

- Pour contrôler le fonctionnement du signal de vitesse, avancez ou reculez le véhicule sur quelques mètres.



La valeur indiquée après ROUE : doit augmenter (même à faible vitesse).

La valeur indiquée après ROUE : ne doit pas augmenter au ralenti ou à l'accélération.

- Pour contrôler le fonctionnement du signal de feu de recul, passez la marche arrière.



Le nombre indiqué après M. arrière doit passer de 0 à 1 (1 à 0).

- Pour contrôler les capteurs internes de l'appareil, conduisez dans un virage.



La valeur indiquée après GYRO: doit changer.

Capteurs			30 FI...
Roue : 784	GYRO : 3	M. arrière: 0	
53°33'9"N	10°0'20"E	42m	5/8

Informations GPS - Test sur le fonctionnement GPS

Sélectionner Informations GPS dans le menu Entretien.

En cas de fonctionnement et de réception GPS corrects, l'appareil indique le nombre de satellites captés (p. ex. 5/8), la date et l'heure ainsi que la manière actuellement disponible pour déterminer la position du véhicule (par ex. 3D FIXE).



Pour un calibrage rapide et correct, il est nécessaire d'avoir au moins 2D FIXE. Il est possible qu'il faille un certain temps avant que cette valeur soit atteinte (ne déplacez pas le véhicule pendant ce temps).

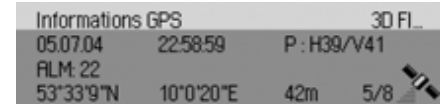

Version - les statuts des modules logiciels peuvent être affichés

En cas d'entretien, offre des informations sur l'appareil.

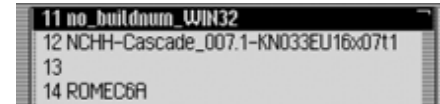

Sélectionner Version dans le menu Entretien.



Mode démo - Marche/Arrêt du mode démo

Le mode démo a été conçu à des fins de présentation. Un lieu fixe est prédéfini dans l'appareil (Ittersbach, Im Stockmädle).

Marquer Mode démonstration dans le menu Entretien.

Activez () ou désactivez () le mode démo en appuyant sur le bouton rotatif/poussoir .

Il est maintenant possible d'entrer une destination, comme décrit dans le manuel d'utilisation, même sur un appareil non calibré.

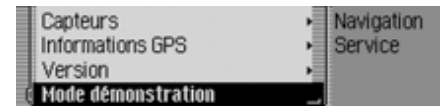

Instructions de montage

Connexions

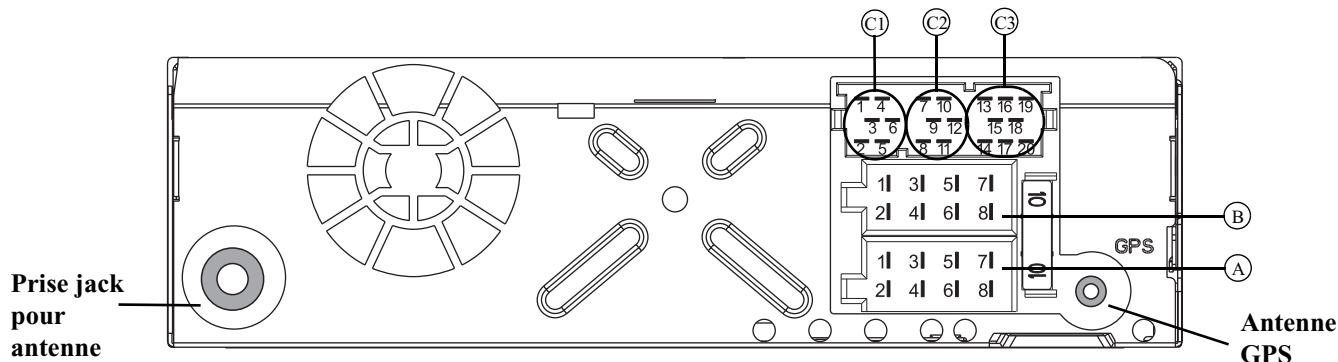

Chambre de raccordement A

- 1 Signal de vitesse (GAL)
- 2 Signal du feu de recul
- 3 Téléphone - mise en sourdine / déverrouillage
- 4 Plus permanent (borne 30)
- 5 Sortie de commande pour antenne automatique / amplificateur
- 6 Éclairage (borne 58)
- 7 Plus connecté (borne 15)
- 8 Masse (borne 31)

Chambre de raccordement B

- 1 Haut-parleur arrière droit +
- 2 Haut-parleur arrière droit -
- 3 Haut-parleur avant droit +
- 4 Haut-parleur avant droit -
- 5 Haut-parleur avant gauche +
- 6 Haut-parleur avant gauche -
- 7 Haut-parleur arrière gauche +
- 8 Haut-parleur arrière gauche -

Chambre de raccordement C1

- 1 Sortie de ligne arrière gauche
- 2 Sortie de ligne arrière droite
- 3 Masse B.F.
- 4 Sortie de ligne avant gauche
- 5 Sortie de ligne avant droite
- 6 Sortie de ligne caisson de basse

Chambre de raccordement C2

- 7-12 Raccordement spécifique pour le changeur de CD Becker

Chambre de raccordement C3

- 13 Microphone du kit mains-libres B.F.
- 14 Microphone du kit mains-libres masse
- 15-17 Raccordement spécifique pour le changeur de CD Becker
- 18 CD masse B.F. (AUX)
- 19 CD masse B.F. gauche (AUX)
- 20 CD B.F. droit (AUX)