

Panasonic

DVD/CD-Afspiller / Videobåndoptager NV-VP31 / NV-VP26 / NV-VP21

Brugsvejledning

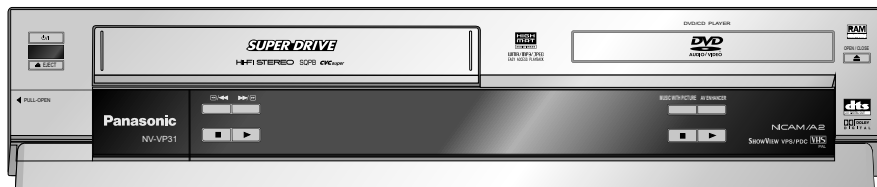

CVC super

SHOWVIEW

SUPER DRIVE



Læs venligst denne betjeningsvejledning fuldstændigt igennem og især sikkerhedshenvisningerne på side 3, inden du tilslutter apparatet, tager det i anvendelse eller foretager indstillinger

Indholdsfortegnelse	Side
Isætning af batterier	2
Sikkerhedshenvisninger	3
Front	4
Fjernbetjening	5-7
Tilslutning med RF-koaxialkabel	8-9
Indstilling af Dato og Tid	9
Tilslutning med 21-polet scartkabel	10
Tilslutning med Audio-Videokabel	11
Eksterne apparater	12
Tilslutninger	13
VCR-Menustyring	14
Manuelle indstillinger	
Fjernsynssenderen skal lægges ind påny	15
Ændring af navn på fjernsynssenderen	16
Ændring af rækkefølgen på fjernsynssenderne eller sletning af en sender	16
Opret sendertabel påny	17
Tilbage standardindstilling / udleveringstilstand	17
Menu Opsætning	18
Menusprog/ NICAM lydsystem	19
Optagelse	20
Programmering af optagelser	21-22
Optagelse med INTELLIGENT TIMER	23
Optagelse med ShowView	24
Optagelse med eksternt optagestyring	25
Afspilning	26
Generelle komfortable funktioner	27-28
DVD-QUICK SETUP	29
Afspilningsfunktioner	30-32
VCR-DVD funktioner	33
Navigation Menu	34-35
HighMAT / CD Text	36
DISPLAY-menu	37-39
SETUP-menuer	40-41
Informationer	42
Inden tilkaldelse af kundeservice	43-45
Fjernbetjeningskoder	46
Tekniske data	47
Stikordsfortegnelse / Landekoder	sidste side

Kære Kunde



Tak for den tillid, du har vist ved at købe dette apparat af høj kvalitet. Panasonic er én af de førende virksomheder inden for underholdnings-elektronikken. Vi er sikre på, at du i alle henseender bliver tilfreds med dette apparat.

Matsushita Electric Industrial Co., Ltd.

<http://www.panasonic.co.jp/global/>

Inkluderet tilbehør



Netkabel RJA0043-1C		Batterier AA, UM3 eller R6	
RF-koaksialkabel		Brugsvejledning	
Fjernbetjening	EUR7720X10 (NV-VP31 / NV-VP26) EUR7720X30 (NV-VP21)	Garantibevis	

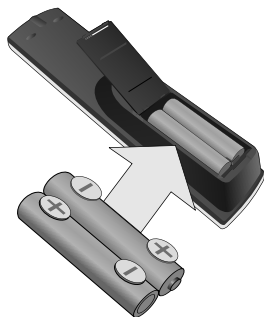

Isætning af batterier

Batteriets levetid, alt efter hvor tit fjernbetjeningen bruges, er ca. et år.

- Undlad at bruge gamle og nye batterier eller forskellige batterityper sammen.
- Isæt kun batterier uden skadelige stoffer (som bly, kadmium, kviksølv).
- Brug ikke batterier af den genopladelige type.
- Hvis fjernbetjeningen ikke længere benyttes, skal batterierne tages ud.
- Undlad at opvarme eller kortslutte batterierne.
- Udskift straks brugte batterier og erstat dem med type AA, UM3 eller R6.
- Når batterierne sættes i, skal der tages hensyn til + og - polerne.

Batterier, emballage og det gamle apparat skal skaffes af vejen i henhold til forskrifterne. Dette skal ikke ske sammen med husholdningsaffaldet.



Sikkerhedshenvisninger

Opstil apparatet vandret.
Stil ikke tunge genstande på apparatet.



Beskyt apparatet mod høje temperaturer og temperatursvingninger.



Beskyt apparatet mod flydende væsker, fugtighed og støv.



Produktets indvendige dele

CAUTION	- LASER RADIATION WHEN OPEN. DO NOT STARE INTO BEAM.	FDA 21 CFR / Class II
CAUTION	- VISIBLE AND INVISIBLE LASER RADIATION WHEN OPEN. AVOID EXPOSURE TO BEAM.	IEC60825-1 / Class 2b
ATTENTION	- RAYONNEMENT LASER VISIBLE ET INVISIBLE EN CAS D'OUVERTURE. EXPOSITION DANGEREUSE AU FAISCEAU.	
ADVARSEL	- SYNLIG OG USYNLIG LASERSTRÅLING VED ÅBNING. UNDGÅ UDSÆTTELSE FOR STRÅLING.	
VARO!	- AVATTÄSSÄ OLET ALTTIINÄ NÄKYVÄÄ JA NÄKYMÄTÖN LASERSÄTEILYLLE. ÄLÄ KATSO SÄTEESÄEN.	
VARNING	- SYNLIG OCH USYNLIG LASERSTRÅLNING NÄR DENNA DEL ÄR ÖPPNAD. BETRÄKTA EJ STRÅLEN.	
ADVARSEL	- SYNLIG OG USYNLIG LASERSTRÅLING NÄR DEKSEL ÄPNES. UNNGÅ EKSPONERING FÖR STRÅLEN.	
VORSICHT	- SICHTBARE UND UNSICHTBARE LASERSTRAHLUNG, WENN ABDECKUNG GEOFFNET. NICHT DEM STRAHL AUSSETZEN.	
注意	- 打开時有可能不可見激光辐射。避免激光束照射。	
注意	- この場合、目撃及び不可見レーザー光線が放射されます。 ビームを見たり、触れたりしないで下さい。ROLCA0141	

Produktets bagside, se side 13.

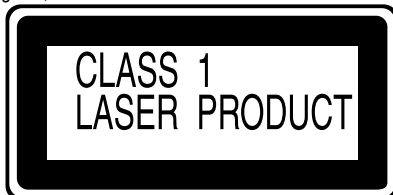

Model- og Serienummeret på dette produkt finder du på bagsiden af apparatet. Skriv det venligst ned som reference.

Model No. Serial No.

Spænding: Anvend den spændingsforsyning, der er angivet for apparatet.

Strømkabelbeskyttelse: Vær opmærksom på, at strømkablet tilsluttes rigtigt. Anvend kun et ubeskadiget kabel. Fejlbehæftede tilslutninger og beskadigelser af kablet vil kunne forårsage brand eller stød.

Vedligeholdelse: Forsøg aldrig selv at reparere apparatet. Hvis der opstår et problem, der ikke er beskrevet i betjeningsvejledningen, skal du henvende dig til din forhandler eller et autoriseret servicested.

ADVARSEL:

FOR AT MINDSKE RISIKOEN FOR BRAND, ELEKTRISK STØD ELLER SKADER PÅ PRODUKTET, MÅ DETTE APPARAT IKKE UDSÆTTES FOR REGN, FUGT, VANDDRYPP OG VANDSTÆNK, OG DER MÅ IKKE ANBRINGES BEHOLDERE INDEHOLDENDE VÆSKE, SOM FOR EKSEMPEL VASER, OVENPÅ APPARATET.

BEMÆRK:

- PLACÉR APPARATET PÅ ET GODT VENTILERET STED. LAD VÆRE MED AT STILLE DET I ET SKAB ELLER ET ANDET LILLE, LUKKET RUM. PAS PÅ, AT GARDINER ELLER LIGNENDE IKKE DÆKKER VENTILATIONSÅBNINGERNE. HVIS APPARATET OVEROPHEDES, ER DER RISIKO FOR ELEKTRISK STØD ELLER BRAND.
- TILDÆK IKKE APPARATETS VENTILATIONSÅBNINGER MED AVISER, DUGE, GARDINER OG LIGNENDE TING.
- ANBRING IKKE KILDER TIL ÅBEN ILD, SOM FOR EKSEMPEL TÆNDTE STEARINLYS, OVENPÅ APPARATET.
- BORTSKAF BATTERIER PÅ EN MILJØMÆSSIG FORSVARLIG MÅDE.

BEMÆRK!

I DETTE APPARAT ANVENDES EN LASER. BRUG AF BETJENINGSKNAPPER ELLER REGULERINGER ELLER FREMGANGSMÅDER UDOVER DE I DENNE BETJENINGSVEJLEDNING ANGIVNE, KAN MEDFØRE FARE FOR BESTRÅLING. ÅBN IKKE KABINETTET OG FORSØG IKKE AT UDFØRE REPARATIONER SELV. REPARATIONER MÅ KUN FORETAGES AF KVALIFICEREDE TEKNIKERE.

DETTE APPARAT ER BEREGNET TIL BRUG I ET MODERAT KLIMA.

Dette produkt kan modtage radiointerferens forårsaget af mobiltelefoner under brug. Hvis interferens forekommer, bedes du venligst øge afstanden mellem produktet og mobiltelefonen.

Udstyret bør anbringes i nærheden af stikkontakten i væggen og netledningsstikket bør anbringes således, at det er nemt tilgængeligt i tilfælde af problemer.

Front

VCR: Video Cassette Recorder
= Videobåndoptager

Udførlige informationer
finder du på de
angivne sider.

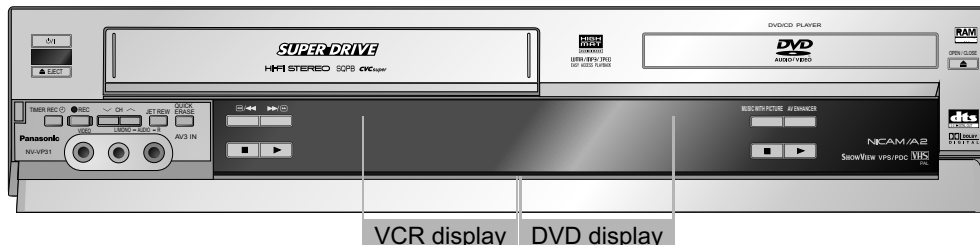
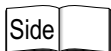

Betjening af udstyr

	Standby/Tænd afbryder \odot / I	MUSIC WITH PICTURE 	MUSIC WITH PICTURE
	Kassetteudtagning	AV ENHANCER 	Automatisk optimering af billed- og lydinstillingerne afhængigt af den anvendte disk. Hvis denne funktion er koblet til, er DVD-DISPLAY menuerne [Picture Menu] og [Audio Menu] spærret.
	Åbne og lukke diskrommet		
	Sletning af en videokassette		

Nogle funktionstaster på frontenheden forklares under fjernbetjening.

Display

	Aktivt billedsignal. Symbolet vises i VCR- eller DVD displayet. Billedsignalet omstilles med tasten VHS/DVD OUTPUT . I forbindelse med skiftetasten VHS, DVD og en funktionstast (f.eks. PLAY \blacktriangleright) kan VCR- eller DVD udgangsbilledet også omskiftes direkte.		Afspilning
	Videokassette er lagt i.		Stillbilledgengivelse
	Disk er lagt i.		Langsom gengivelse
			Billedsøgning tilbage/frem
			VCR: hurtig spoling

Fjernbetjening Generelle funktioner

Standby/Tænd afbryder

Tryk for at tænde/slukke for apparatet. Der bruges en smule strøm når apparatet står i standby.

Dette apparat skal ikke tages fra strømnettet, når det er sat i standby måde.

Vælg lydafspilnings-måde ved gentagne tryk på tasten.

VCR: Afspilning stereo (L R), venstre kanal (L -), højre kanal (- R), afspilning mono(- -)

DVD: Vælg afhængigt af disken lydkanal (L R), eller lydspor.

Skiftetaste for udgang

mellem VCR og DVD (for AV1, VCR/DVD OUT).



Cifferblok

Ciffertaster direkte indtastning (18=   )

CANCEL/RESET: Slettetaste

Kassette- / diskudtagning

Tryk på **STOP**  længere end 3 sekunder

- Retningstaster i menustyringen.
- **DVD:** Valg af grupper () eller titler () til JPEG, WMA eller MP3.
- **ENTER:** Vælg eller gemme en indstilling.

VCR: Tidspunkt, båndtæller eller resterende båndtid vises ved gentagne tryk på tasten.

DVD: Kalde DISPLAY-menuerne frem



TV-funktioner

Tænde og slukke for fjernsynet.

Valg af AV-indgang på fjernsynet.

Lydstyrkeregulering af fjernsynet.

Valg af programplads på fjernsynet..

VHS/DVD fjernbetjeningens skiftetaster mellem VCR- og DVD - funktioner

 VCR-funktioner er aktive.

 DVD-funktioner (blå skrift) er aktive.

Programvalgstast

Tryk på **PLAY**  for at starte afspilningen.

Forlad en menu.

Kopier en DVD-RAM på VHS kassette.

Fjernbetjening VCR-funktioner

Båndtæller

Båndtælleren sættes automatisk på [0:00.00], når der sættes en ny videokassette i.

- Båndtælleren kan ligeledes sættes på [0:00.00] ved tryk på **CANCEL/RESET**-tasten.

Søge starten på en optagelse.  27

Afbrøde en optagelse.  27
 Stillbilled- eller langsom gengivelse.

STOP ■ afslutter optagelse, afspilning eller spoling.

Hent programmeret optagelse.  22

Programmering af udsendelser, der sendes på samme programplads og på samme tid.  23

Menuen Timer indspilning fremkommer.  21

Sæt VCR i optagestandby.

MUSIC WITH PICTURE

Hurtig tilbagespoling til kassettestart.  27

Optagelse med ekstern optagestyring.
A: Slet markeret sender.  25

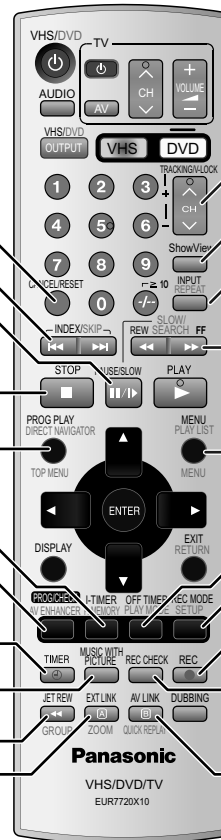

Efterregulering ved billedforstyrrelser under afspilning  26

Menu ShowView  24

Skiftetast for AV indgangen

vælg mellem A1, A2, A3 (front) eller dc (DVD intern) ved gentagne tryk på **INPUT**.

Hurtig frem- eller tilbagespoling fra stoptilstand.
 Billedsøgning frem eller tilbage under afspilning.  27

Fremkalde VCR menu.  14

Skifter efter valgt tid apparatet over i standby.  26

Indstilling af båndhastighed.  20

Video optagelse

Menuen Timer indspilning eller en informationsvisning af den aktuelle optagelse fades ind.

Skift fra fjernsynsmodtagelse til video-afspilningskanal.
B: Flyt markeret sender.

Fjernbetjening DVD-funktioner

Spring kapitler, titler eller billeder over

- Tryk på **SKIP** under afspilning eller i pause-tilstand.

Afslut afspilning

- Tryk 2 gange efter hinanden på **STOP** ■.

Fortsættelsesfunktion

- Tryk på **STOP** ■ under afspilning. Det pågældende sted gemmes.
- Tryk på **PLAY** ►, mens [►] blinker i displayet. Afspilningen fortsættes på det stoppede.

Ophævelse af fortsættelsesfunktionen

- Tryk på **STOP** ■ indtil [►] forsvinder fra displayet.

* Den gemte position slettes også, når diskrummet åbnes, eller apparatet går i standby.

Kalde DVD-RAM-menuen frem.
Kalde hovedmenuen frem.

Fortsættelse på en lagret position efter afbrydelse.

31

AV ENHANCER

39

Forstørrelsesfunktion

- Tryk på **ZOOM** under afspilning. Indstilling af zoomstørrelse med ▼▲, Indstilling af zoommåde: **ENTER** og ◀▶.

Gendanne grundindstilling

- Tryk på **ZOOM** indtil x1.00 fremkommer. Afhængigt af diskformat kan zoomfunktionen være begrænset.

Group Search

38

De beskrevne DVD-funktioner er ved nogle diskformater kun betinget mulige.

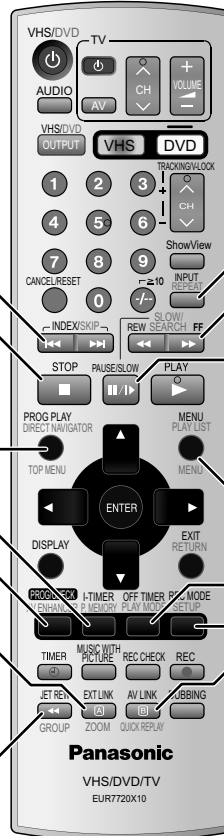

Gentagefunktion

- Tryk på **REPEAT** under afspilning. Der er ikke forudsat en funktionsmåde til gentagen afspilning af en komplet disk.

Langsom gengivelse (tilbage/frem)

- Tryk på **SLOW** i pause-tilstand. Sålænge tasten trykkes ned, forhøjes søgehastigheden i 5 trin.
 - Tryk på **PLAY** ► for at fortsætte den normale afspilning.
- * Ved en VCD er langsom gengivelse bagud ikke mulig.

Søgefunktion

- Tryk på **SEARCH** under afspilning. Sålænge tasten trykkes ned, forhøjes søgehastigheden i 5 trin.

Stilbilled gengivelse

- Tryk på **PAUSE** under afspilning. Det aktuelle billede stoppes.
- Tryk på **PLAY** ► for at fortsætte afspilningen.

Kalde en Playlist frem.
Kalde menuen frem.

Tilfældig afspilning (Random)/Program Play

31 32

Kalde SETUP menuen frem.

40

Gentag en scene

- Tryk på **QUICK REPLAY** under afspilning. Ved hvert tryk på tasten gentages der nogle sekunder inden for en titel eller et program. Du kan ikke springe frem foran en titels begyndelse.
- * **QUICK REPLAY** er ikke mulig ved alle diske.

Tilslutning med RF-koaksialkabel

Du kan tilslutte VCR/DVD med et RF-koaksialkabel til fjernsynet.

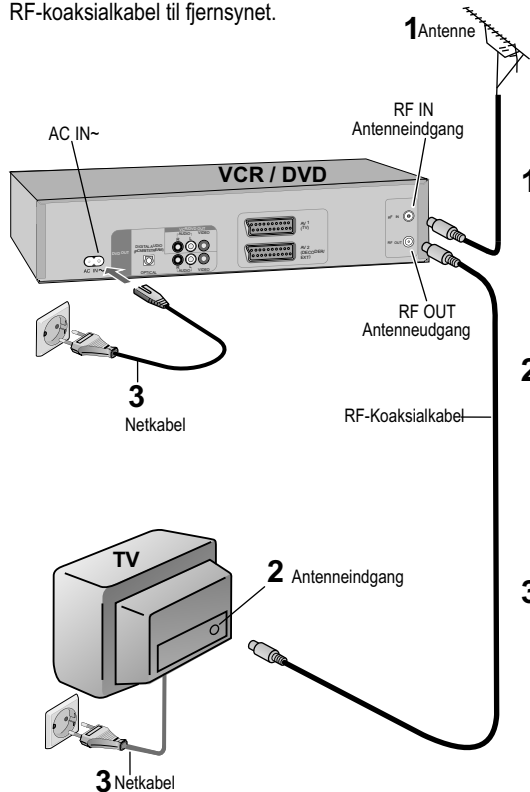

Følg nedenfor beskrevne trin.

Afbryd alle apparater fra strømmettet.

1 Tilslut antennen til RF IN (antenneindgang) på VCR/DVD.

2 Forbind RF OUT (antenneudgang) på VCR/DVD med antenneindgangen på fjernsynet.

3 Tilslut VCR/DVD og fjernsyn til vekselstrømmettet.

VCR Auto Setup med RF-koaksialkabel (Automatiske indstillinger)

Country		
Belgien	Italia	Sverige
Belgique	Nederland	Schweiz
België	Norge	Suisse
Danmark	Österreich	Svizzera
España	Deutschland	others
Ελλάδα	Portugal	
France	Suomi	

* Hvis menuen Country ikke fremkommer efter der er tændt, kan du sætte apparatet i udleveringstilstand (side 17). Derefter starter VCR Auto Setup påny.

Menuen Country fremkommer.

- Vælg med piltasterne ◀▶ det tilsvarende land og bekræft med **ENTER**. Sendersøgningen starter for alle fjernsynssendere, der kan modtage. Varighed ca. 5 minutter.

Når menuen Ur fremkommer

Hvis dato og klokkeslæt ikke overføres via en fjernsynssender, skal de indstilles manuelt.

- Indtast Tid og Dato med ▲▼◀▶ eller 1 2 3...0, gem derefter med **ENTER**.
- * Ikke korrekt indstillet dato eller klokkeslæt har indflydelse på den programmerede optagelse af fjernsynsudsendelser (vær opmærksom på sommer- og vintertid).

Efter VCR Auto Setup kan der ligeledes gennemføres en QUICK SETUP for DVD-afspilleren.

Kanalindstilling / Afhjælpning af billedforstyrrelser

Hvis du kun vil tilslutte fjernsynet via RF-Koaksialkablet, skal du afstemme videoudgangskanalen med fjernsynsindgangskanalen.

Billedskærm-display

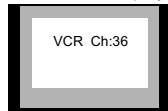

Prøvebillede

VCR-display



RF udgangskanal



RF udgangskanal

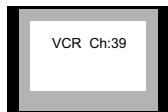

Prøvebillede

- Tænd for fjernsynet.
- Tænd med **Standby/Tænd afbryder** for VCR.
- Tryk på **MENU** ca. 5 sekunder. Den forudindstillede kanal fremkommer i VCR-displayet.
- Indstil fjernsynet, indtil prøvebilledet fremkommer. Ved billedforstyrrelser vælger du på fjernsynet og VCR en anden kanal.
- Tryk på tasten **CH** for at ændre kanal (f.eks. kanal 39). Indstil fjernsynet, indtil der fremkommer et klart prøvebillede
- Bekræft med **ENTER**. Fortsæt med VCR Auto Setup (automatiske indstillinger).
- * VCR starter ikke automatisk VCR Auto Setup, hvis denne allerede har været gennemført. Sæt apparatet i udleveringstilstand (side 17). Derefter kan du starte VCR Auto Setup påny.
- * Tryk på **EXIT**, hvis du vil afbryde VCR Auto Setup. Du kan gennemføre VCR Auto Setup påny.



Hvis du benytter et 21-polet scartkabel, skal du udføre følgende indstillinger for at afbryde RF-udgangskanalen på VCR.

- Tryk på **MENU** i ca. 5 sekunder. Den forudindstillede kanal fremkommer i VCR-displayet.
- Tryk på programvalgstasten **CH** eller **0** for at fremkalde [- -].
- Bekræft med **ENTER**.

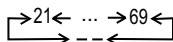

(RF FRA)

Indstilling af Dato og Tid

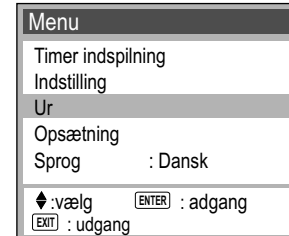

- Tryk på **MENU**, billedskærmen Menu fremkommer.
- Vælg med **▲▼** Ur.
- Tryk på **ENTER**.

Automatisk indstilling (ikke for VP21)

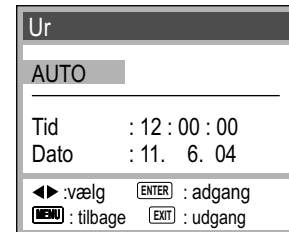

- Vælg [AUTO] og bekræft med **ENTER**.

Hvis apparatet ikke finder nogen sender, der sender tidssignalet, skal du indstille Tid og Dato manuelt.

Manuel indstilling

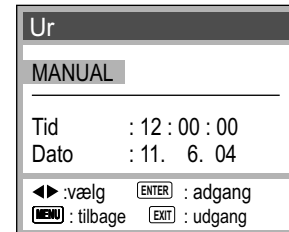

- Vælg [MANUAL] og bekræft med **ENTER**.
- Tid og Dato indstastes med **▲▼◀▶** eller **1 2 3 ... 0**, gemmes derefter med **ENTER**.

Tilslutning med 21-polet scartkabel

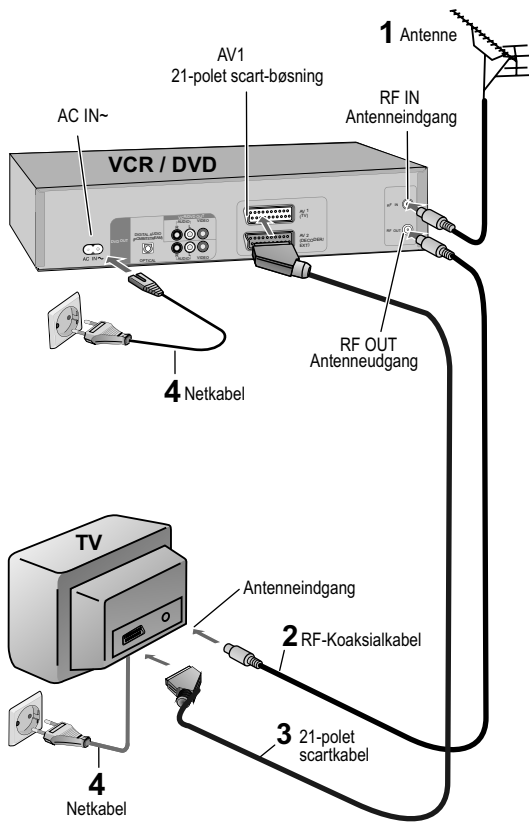

Følg de nedenfor beskrevne trin.

Afbryd alle apparater fra strømnettet.

- 1 Tilslut antennen til VCR/DVD's RF IN (antenneindgang).
- 2 Forbind VCR/DVD's RF OUT (antenneudgang) med fjernsynets antenneindgang.
- 3 Forbind AV1 bøsningen (21-polet scart-bøsning) på VCR/DVD med fjernsynets scartindgang.
- 4 Tilslut VCR/DVD og fjernsyn til vekselstrømnettet.

VCR Auto Setup med 21-polet scartkabel

(Automatiske indstillinger)

Country		
Belgien	Italia	Sverige
Belgique	Nederland	Schweiz
België	Norge	Suisse
Danmark	Österreich	Svizzera
España	Deutschland	others
Ελλάδα	Portugal	
France	Suomi	

* Hvis menuen Country ikke fremkommer efter der er tændt, kan du sætte apparatet i udleveringstilstand (side 17). Derefter starter VCR Auto Setup påny.

- Tænd for fjernsynet.
- Tænd med **Standby/Tænd afbryder** for VCR/DVD. Menuen Country fremkommer.
- Vælg med piltasterne ◀▶ det tilsvarende land og bekræft med **ENTER**. Sendersøgningen for alle fjernsynssendere, der kan modtage, starter. Varighed ca. 5 minutter.

Når menuen Ur fremkommer

Hvis dato og klokkeslæt ikke overføres via en fjernsynssender, skal de indstilles manuelt.

- Indtast Tid og Dato med ▲▼◀▶ eller ①②③...⑩, og gem derefter med **ENTER**.
- * Dato eller klokkeslæt, der ikke er indstillet korrekt, har indflydelse på den programmerede optagelse af fjernsynsudsendelser (vær opmærksom på sommer- og vintertid).

Efter VCR Auto Setup kan der ligeledes gennemføres en QUICK SETUP for DVD-afspilleren.

Tilslutning med Audio-Videokabel

Følg nedenfor beskrevne trin.

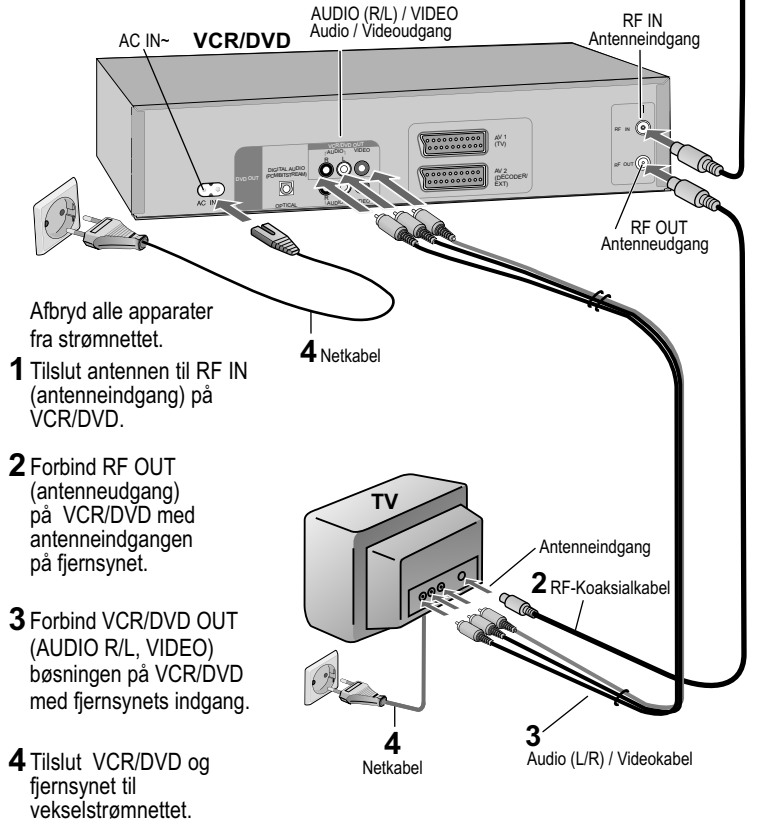

VCR Auto Setup med Audio-Videokabel (Automatiske indstillinger)

Country		
Belgien	Italia	Sverige
Belgique	Nederland	Schweiz
België	Norge	Suisse
Danmark	Österreich	Svizzera
España	Deutschland	others
Ελλάδα	Portugal	
France	Suomi	

* Hvis menuen Country ikke fremkommer efter der er tændt, kan du sætte apparatet i udleveringstilstand (side 17). Derefter starter VCR Auto Setup påny.

- Tænd for fjernsynet.
- Tænd med **Standby/Tænd afbryder** for VCR/DVD. Menuen Country fremkommer.
- Vælg med piletasterne ◀▶ det tilsvarende land og bekræft med **ENTER**. Sendersøgningen for alle fjernsynssendere, der kan modtage, starter. Varighed ca. 5 minutter.

Når menuen Ur fremkommer

Hvis dato og klokkeslæt ikke overføres via en fjernsynssender, skal de indstilles manuelt.

- Tid og Dato indtastes med ▲▼◀▶ eller ① ② ③...⑩, gemmes derefter med **ENTER**.
- * Ikke korrekt indstillet dato eller klokkeslæt har indflydelse på programmeret optagelse af fjernsynsudsendelser (vær opmærksom på sommer- og vintertid).







Efter VCR Auto Setup kan der ligeledes gennemføres en QUICK SETUP for DVD-afspilleren.

Eksterne apparater

Opsætning		1 / 2
Båndlængde	: AUTO (◀E-240)	
AV2	: EXT	
TV system	: AUTO	
SQP/B	: AUTO	
OSD	: 4 : 3	
VCR/DVD OUTPUT	: AUTO	
Fjernbetj.	: VCR 1	

Opsætning		1 / 2
Båndlængde	: AUTO (◀E-240)	
AV2	: DECODER	
TV system	: AUTO	
SQP/B	: AUTO	
OSD	: 4 : 3	
VCR/DVD OUTPUT	: AUTO	
Fjernbetj.	: VCR 1	

Indstilling					
Pos	Navn	Ch	Pos	Navn	Ch
1	ARD	7	6	VOX	8
2	ZDF	4	7	PRO7	95
3	N3	2	8	RTL2	85
4	RTL	12	9	PREM	97
5	SAT1	13	10	SRTL	98

 : slet  : flyt
 : vælg  : adgang
 : tilbage  : udgang

Tilslutning fra Set Top Box, satellitmodtager, dekoder eller en anden optager.

Du kan tilslutte en Set Top Box til modtagelse af digitale terrestriske signaler (DVB-T), en satellitmodtager (digital/analog) eller en dekoder til dechifring af programmer.

Afbryd alle apparater fra strømnettet.

Forbind det eksterne apparat med et 21-polet scartkabel til AV2 på VCR/DVD.

Tilslut VCR/DVD, fjernsynet og det eksterne apparat til vekselstrømnettet, og tænd apparaterne.

- Tryk på **MENU**.
- Vælg med ▼ menuen Opsætning og bekræft med **ENTER**.

Set Top Box, satellitmodtager, anden optager:

- Vælg AV2 med ▼, og indstil på [EXT] ◀▶.

Dekoder:



- Vælg AV2 med ▼, og indstil på [DECODER] ◀▶.
- Med **MENU** tilbage til billedskærm Menu.
Ved anvendelse af en dekoder skal kanalen indstilles på Dekoder.

Indstil kanalen på dekoder

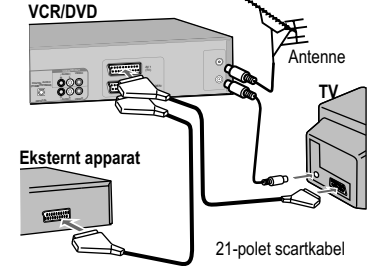
- Tryk på **MENU**.
- Vælg med ▼ menuen Indstilling og bekræft med **ENTER**.
- Vælg Manuel med **ENTER**.
- Vælg chiffereret kanal med ◀▶▲▼, og bekræft med **ENTER**.
- Vælg Dekoder med ▼ og [TIL] med ◀▶.
- Med **MENU** tilbage til Indstilling.



Pos	: 9
Navn	: PREM
Kanal	: 97
Finindstil	: AUTO
Dekoder	: TIL
Videosystem	: PAL
Mono	: FRA

 : vælg
 : tilbage  : udgang

Tilslutninger

Inden tilslutning

- Sørg for, at alle apparater, der skal tilsluttes, er ikke er sat i strømnettet.

Digitale tilslutninger (OPTICAL)

Forbind den digitale lydudgang (OPTICAL) med f.eks. en eksternt flerkanal Dolby digital forstærker for at afspille programmer med en 5.1 kanal Surround-Sound.

Forudsætninger for optagelse med et eksternt digitalt optageapparat

- Original-disken er ikke forsynet med en kopibeskyttelse.
- Optageapparatet bør kunne bearbejde signaler med en aftastningsfrekvens på 48 kHz/16 bit.
- Optagelser fra MP3/WMA er ikke mulige.
- * Foretag i SETUP menuen Audio følgende indstillinger:
PCM Digital Output: [Up to 48 kHz]
Dolby Digital / DTS Digital Surround / MPEG: [PCM]
- * Sluk funktionen Advanced Surround.



Skub kontakten med denne side op ind i bøsningen indtil stop.

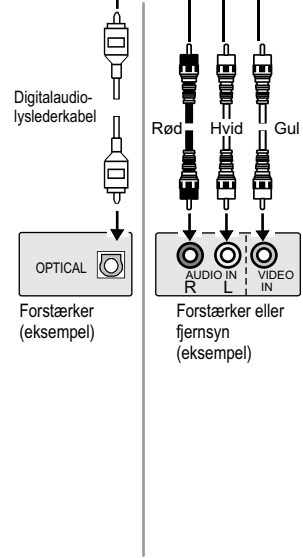
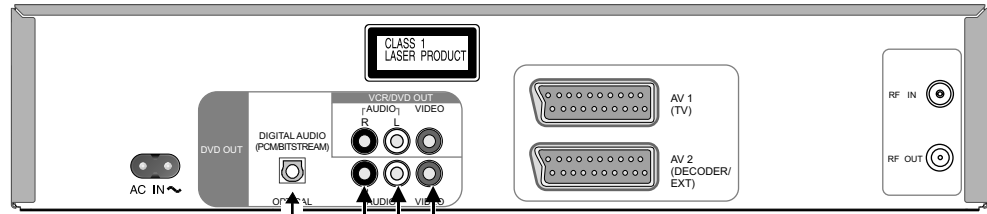

DVD tilslutninger

Tilslutning til et fjernsyn uden scartindgang eller forstærkerkomponent (hjemmebiograf):

For at kunne nyde stereo eller Dolby Pro Logic skal du tilslutte en tilsvarende forstærker eller en analog lydkomponent.

- Ved tilslutning af en Dolby Pro Logic forstærker skal du slukke funktionen Advanced Surround for at modtage en støjfri lyd kvalitet.



Tilslutning til AV3 (frontindgang)

- Forbind dit eksterne apparat (for eksempel Video Camcorder) med frontindgangen. For at indspille lydsignalet i monoformat skal du kun belægge L/Mono indgangen.
- Vælg A3 med INPUT



VCR-Menustyring

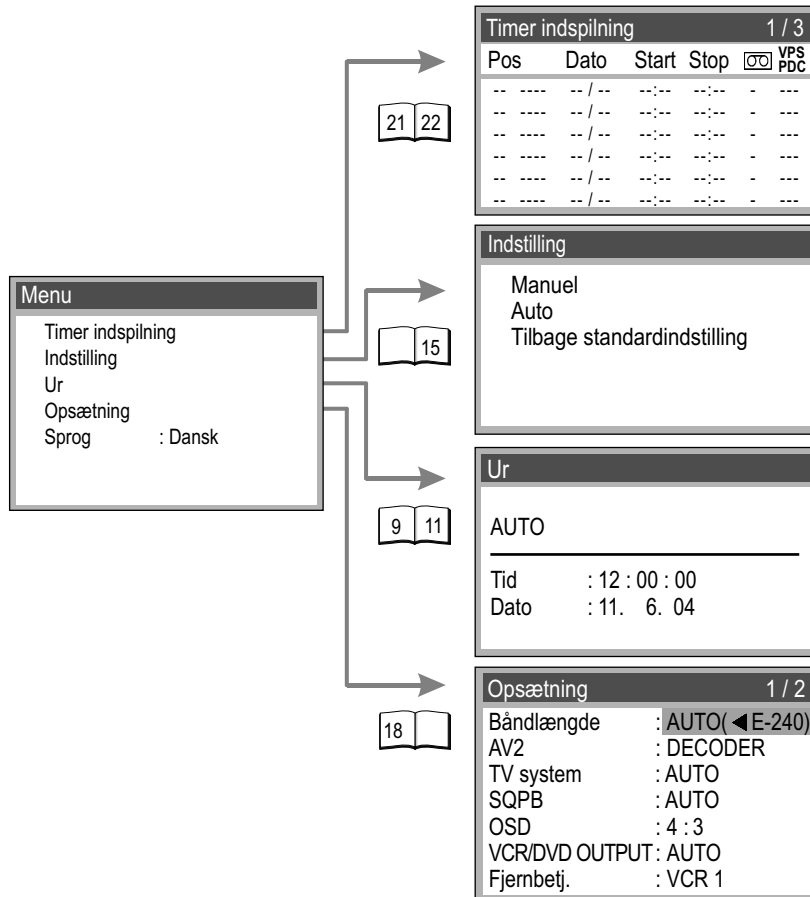

Med fjernbetjeningens retningstaster kan du bevæge dig rundt i menuerne og ændre de valgte registreringer.







- Tryk på **MENU**, billedskærmen Menu fremkommer.
- Vælg med **▲▼** den ønskede undermenu.
- Tryk på **ENTER**, den valgte menu fremkommer.

- Vælg med **▲▼** den registrering, du vil ændre, og bekræft med **ENTER**.
- Udfør ændringerne.
Følg derved menustyringen.
- Med **MENU** tilbage til den forrige menu.



- Tryk på **EXIT** for at komme ud af menuen.
- * Det er ikke alle funktionerne, der er tilgængelige i hver model.

Manuelle indstillinger

Indstilling					
Pos	Navn	Ch	Pos	Navn	Ch
1	ARD	7	6	VOX	8
2	ZDF	4	7	----	---
3	N3	2	8	----	---
4	RTL	12	9	----	---
5	SAT1	13	10	----	---

 : slet  : flyt
 : vælg  : adgang
 : tilbage  : udgang

Pos	: 7
Navn	: ----
Kanal	: ---
Finindstil	: AUTO
Dekoder	: FRA
Videosystem	: AUTO
Mono	: FRA

 : vælg
 : tilbage  : udgang

Fjernsynssenderen skal lægges ind påny

- Tryk på **MENU**, billedskærmen Menu fremkommer.
- Vælg med ▼ menuen Indstilling og bekræft med **ENTER**.
- Bekræft Manuel med **ENTER**.
- Vælg med ◀▶▼ en fri senderplads.
- Tryk på **ENTER**.
- Indtast kanal med ◀▶ eller ① ② ③...④.
Kanalindstillingen starter. Vent et øjeblik, til den ønskede sender er indstillet.
Billedforstyrrelser kan evt. minimeres med Finindstil.
- Med **MENU** tilbage til Indstilling.

Mulige valg til finindstilling af kanalerne.

Pos		Senderposition.
Navn		Indstilling af sendernavn.
Kanal		Indstilling af kanal.
Finindstil	AUTO / MAN.	Finindstilling ved billedforstyrrelser.
Dekoder	TIL / FRA	Ved modtagelse af en kodet sender.
Videosystem	AUTO / PAL / MESECAM	Indstilling af fjernsynssystemet.
Mono	TIL / FRA	Skifte over fra stereo til mono.

Manuelle indstillinger

Indstilling					
Pos	Navn	Ch	Pos	Navn	Ch
1	ARD	7	6	VOX	8
2	ZDF	4	7	PRO7	95
3	N3	2	8	RTL2	85
4	RTL	12	9	KABE	97
5	SAT1	13	10	SRTL	98

[A] : slet [B] : flyt
[◀] : vælg [ENTER] : adgang
[MENU] : tilbage [EXIT] : udgang

Pos	:	1
Navn	:	ARD
Kanal	:	7
Finindstil	:	AUTO
Dekoder	:	FRA
Videosystem	:	AUTO
Mono	:	FRA

[◀] : vælg
[MENU] : tilbage [EXIT] : udgang

Indstilling					
Pos	Navn	Ch	Pos	Navn	Ch
▶ 1	ARD	7	6	VOX	8
2	ZDF	4	7	PRO7	95
3	N3	2	8	RTL2	85
4	RTL	12	9	KABE	97
5	SAT1	13	10	SRTL	98

[A] : slet [B] : flyt
[◀] : flyt [ENTER] : gem
[MENU] : tilbage [EXIT] : udgang

Ændring af navn på fjernsynssenderen

- Tryk på **MENU**, billedskærmen Menu fremkommer.
- Vælg med ▼ menuen Indstilling og bekræft med **ENTER**.
- Bekræft Manuel med **ENTER**.
- Vælg med ◀▶▼ sendernavnet .
- Tryk på **ENTER**.

- Vælg med ◀▶ navnet på fjernsynssenderen.
Cursoren springer hen på det første bogstav **ARD**.
- Bogstavet ændres med ▲▼
- Næste bogstav vælges med ▶, **ARD**.
- Tryk på **MENU**.
Det nye navn gemmes i Indstilling.

Ændring af rækkefølgen på fjernsynssenderne eller sletning af en sender

- Tryk på **MENU**, billedskærmen Menu fremkommer.
- Vælg med ▼ menuen Indstilling og bekræft med **ENTER**.
- Bekræft Manuel med **ENTER**.
- Tryk på [B], udvælgelsesfeltet markeres på venstre kant ved en pil.
- Du kan nu med ◀▶▲▼ bevæge senderen på den ønskede plads.
- Tryk på **ENTER**.
- Tryk på [A] for at slette senderen.

Manuelle indstillinger

Indstilling	
Manuel	
Auto	
Tilbage standardindstilling	

OK?

ENTER : Ja EXIT : Nej

Indstilling-Auto	
Land	: Danmark
Indstilling	: Ch 1

Indstilling	
Manuel	
Auto	
Tilbage standardindstilling	

OK?

ENTER : Ja EXIT : Nej

Opret sendertabel påny

- Tryk på **MENU**, billedskærmen Menu fremkommer.
- Vælg med ▼ menuen Indstilling og bekræft med **ENTER**.
- Vælg med ▼ Auto og bekræft med **ENTER**.
- Tryk på **ENTER** for at bekræfte sikkerhedsforespørgslen.

Menuen Land fremkommer.

- Vælg land med ◀▶▲▼ og bekræft med **ENTER**.

Menuen Indstilling-Auto fremkommer.

Sendersøgning starter automatisk.

Tilbage standardindstilling / udleveringstilstand

- Tryk på **MENU**, billedskærmen Menu fremkommer.
- Vælg med ▼ menuen Indstilling og bekræft med **ENTER**.
- Vælg med ▼ Tilbage standardindstilling og bekræft med **ENTER**.
- Tryk på **ENTER** for at bekræfte sikkerhedsforespørgslen.

* Til oprettelse af udleveringstilstanden skal du kortvarigt tage netkablet ud af strømnettet. Derefter skal du påny gennemføre VCR Auto Setup.

Manuelle indstillinger



Menu Opsætning

- Tryk på **MENU**.
- Vælg Opsætning **▲▼**.
- Bekræft med **ENTER**.
- Vælg menupunkt **▲▼**.
- Ændringer med **◀▶**.
- Forlad med **MENU**.

Opsætning		1 / 2
Båndlængde	:	AUTO(◀E-240)
AV2	:	DECODER
TV system	:	AUTO
SQPB	:	AUTO
OSD	:	4:3
VCR/DVD OUTPUT	:	AUTO
Fjernbetj.	:	VCR 1

Med **▲▼** kan du fremkalde den anden billedskærm.

Opsætning		2 / 2
EXT LINK	:	2

Båndlængde	Indstilling af båndlængden på den benyttede kassette. AUTO (◀E - 240), E - 195, E - 260, E - 300
AV2	Til valg af typen af eksterne apparater, som er tilsluttet AV2 bøsningen på VCR/DVD . DECODER : Ved tilslutning af en dekode. EXT : Ved tilslutning af en anden videobåndoptager eller satellitmodtager.
TV system	AUTO : Differentierer automatisk mellem PAL, MESECAM. PAL : Hvis PAL-systemet benyttes. MESECAM : Hvis MESECAM-systemet benyttes.
SQPB	AUTO : VCR/DVD genkender automatisk optagetyper. TIL : Afspilning af en VHS-kassette i Quasi-S-VHS-format. FRA : Til afspilning af optagelser i VHS-format.
OSD	4:3 : Visninger er i billedkanten (i 16:9 format er visningerne ikke synlige). WIDE : Visningerne er i billedkanten (i 4:3 format er visningerne i midten). FRA : Ingen visninger
VCR/DVD OUTPUT	AUTO : Ved aktivering af en funktionstast aktiverer apparatet afhængigt af VHS/DVD tasterne den pågældende video- eller DVD-udgang. MANUAL : Med VHS/DVD OUTPUT tasten skal den pågældende video- eller DVD-udgang omkøbes manuelt.
Fjernbetj.	Apparatet og fjernbetjeningen kan hver skiftes over på en anden frekvens. Vælg i menu VCR1 eller VCR2 for at omskifte apparatet. Tryk derefter på og hold ENTER og ① eller ② på fjernbetjeningen nede for at indstille disse til den på apparatet tilsvarende frekvens.

EXT LINK	2 : Ekstern styring af optagelsen for satellit- eller digitalmodtagere (videosignal). 1 : For digitalmodtagere, der sender et specielt optagestyringssignal, f.eks. F.U.N. modtagere (TU-DSF41).
-----------------	---

Manuelle indstillinger

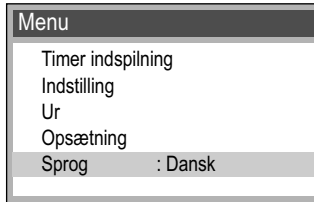

Menusprog

Menusproget på videomenuen indstilles uafhængigt af DVD-SETUP menuen.



- Tryk på **MENU**.
- Vælg Sprog ▲▼.
- Vælg sprog ◀▶.
- Forlad billedskærmen med **EXIT**

NICAM lydssystem

Dette apparat kan modtage udsendelser, som udsendes med en NICAM tone. Dette er et digitalt tonesystem med to tonekanaler, som efter valg sender stereotone eller to separate monokanaler (M1 og M2).

TIL : Optager stereotone.



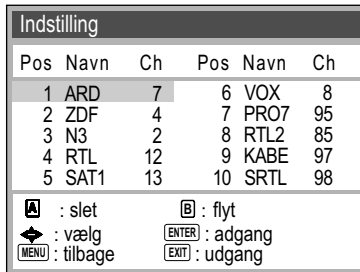

FRA : Hvis du vil optage den normale (mono) tone på hifi lydsporene under en NICAM-udsendelse, eller hvis stereotonen skulle være forstyrret.

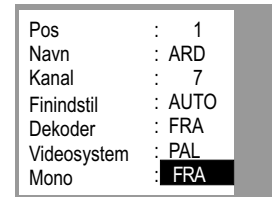

- Tryk på **MENU**.
- Vælg Indstilling ▼ og bekræft med **ENTER**.
- Vælg Manuel og bekræft med **ENTER**.
- Vælg kanal ◀▶▲▼ og bekræft med **ENTER**.
- Mono på [FRA] eller [TIL] ◀▶.



Optagelse

Optagefunktioner	
REC	
Direkte optagelse af et VCR-fjernsynsbillede.	
Programmering af optagelse	
Tidsstyret optagelse	
Optagelse med INTELLIGENT TIMER	
Gentagelse af programmerede optagelser.	
Optagelse med ShowView	
Optageprogrammering med ShowView funktion.	
Optagelse med ekstern optagestyring	
Båndoptagelse styres via et eksternt apparat.	



Indstil fjernsynet på video-afspilningskanal og læg en kassette med intakt slettetap i VCR.

- Vælg med **INPUT** den kanal, der skal optage.
Hvis der optages fra et eksternt apparat, skal du vælge scartindgang AV1, AV2 eller frontindgang AV3.
- Til optagelse fra intern DVD/CD afspiller skal du vælge dc.
- Tryk på **REC** for at starte optagelsen.
- Tryk på **STOP** for at afslutte optagelsen.
- Tryk på **PAUSE/SLOW** for at afbryde optagelsen.
For beskyttelse af videohovederne slukkes funktionen efter ca. 5 minutter.
- Tryk igen på **PAUSE/SLOW** for at fortsætte optagelsen.



Båndhastighed

- Vælg båndhastighed med tasten **REC MODE** inden optagelsen.
 - SP** : normal optagevarighed - optimal billedkvalitet
 - LP** : dobbelt optagevarighed - enkelt billedkvalitet
 - EP** : tredobbelt optagevarighed - reduceret billedkvalitet



Ved afspilning af en LP- eller EP-optagelse optræder der ved nogle kassetter (f.eks. type E-300) billedforstyrrelser. Det er ikke funktionsforstyrrelser.

Programmering af optagelser

Optageprogrammeringen gør det muligt at indtaste optagetiden for udsendelser op til en måned forud. Via billedskærmmenuen kan du højst programmere 16 optagelser.

Timer indspilning							1 / 3
Pos	Dato	Start	Stop		VPS	PDC	
1	ARD 31/12	10:30	11:30	SP	TIL		
1	ARD 31/12	11:30	12:30	SP	TIL		
2	ZDF 31/12	12:30	13:30	SP	TIL		
4	RTL 31/12	13:30	14:30	SP	TIL		
6	VOX 31/12	14:30	15:30	SP	TIL		
--	----	--/--	--:--	--:--	SP	----	

 : vælg  : gem
 : slet  : udgang



- Tryk på **PROG/CHECK** og vælg fri lagerplads **▲▼**.
- Bekræft med **ENTER**.
- Vælg sender **▲▼**, og indstil med **▶** dato, uge eller ugedag **▲▼**.
- Indtast derefter start- og sluttid **▲▼**, **▶**.
- Hvis du holder tasten trykket nede, ændrer tiden sig i 30 minuts intervaller.
- Vælg båndhastighed: **A** (Automatisk), **SP**, **LP**, **EP** **▲▼**, **▶**.

- Indstillingen VPS/PDC kan ændres med **▲▼** (ikke for VP21)
- Gem programmering med **ENTER**.
- For yderligere optagelser gentages disse programmeringstrin.
- Sæt med tasten **TIMER** videooptageren i optage-standby.
Vær sikker på, at VCR displayet  fremkommer.

* Husk at kontrollere den resterende båndtid. Optagelsens varighed må ikke overskride den resterende tid på videokassetten.

TIMER



Ophævelse af optage-standby

- Tryk på **TIMER** VCR visningen  forsvinder.
Nu kan du afspille en kassette eller udføre en manuel optagelse. Derefter skal du igen trykke på **TIMER** for igen at frembringe den programmerede optage-standby.

Programmering af optagelser

Kontrol af den programmerede optagelse



- Tryk på **PROG/CHECK**, menuen Timer indspilning fremkommer.
- Tryk igen på **PROG/CHECK** eller **EXIT** for at forlade menuen.

Sletning eller ændring af en programmeret optagelse



- Tryk på **PROG/CHECK**, menuen Timer indspilning fremkommer.
- Vælg med **▲▼** den registrering, der skal ændres og bekræft med **ENTER**.
- Registrering skal ændres med **◀▶▲▼** og bekræftes med **ENTER**.
- Tryk på **CANCEL/RESET** for at slette optagelsen.

Fremkaldelse af en programmeret optagelse



- Tryk på **PROG PLAY**. Apparatet spoler tilbage til begyndelsen af den programmerede optagelse og starter afspilningen.

Automatisk SP/LP omstilling

A: Hvis båndets resterende tid ved starten af en programmeret optagelse ikke er tilstrækkelig til at kunne optage hele udsendelsen, skifter funktionen SP/LP om til båndhastigheden LP. På den måde sikres det, at hele udsendelsen bliver optaget. Hvis den resterende båndtid heller ikke er tilstrækkelig i LP-modus, kan hele udsendelsen ikke optages.

* Automatisk omskiftning i EP-modus er ikke mulig.

VPS/PDC- funktion (ikke for VP21)

Hvis en programstart eller -slutning forskydes, synkroniserer denne funktion via et VPS signal fra senderen optagestart og -stop med den faktiske begyndelse og slutning af udsendelsen.

TIL : Senderen sender VPS/PDC-signaler. Den programmerede tid skal stemme overens med den tid, der er angivet i tidsskrifternes programmer. Hvis der udvises en speciel VPS-tid, skal denne bruges.



- - - : Senderen sender ingen VPS/PDC-signaler. Sørg for at vælge start- og stoptiden således, at hele filmen kan optages ved programforskydninger.



Optagelse med INTELLIGENT TIMER

INTELLIGENT TIMER-funktionen forenkler optageprogrammeringen af udsendelser, der sendes på samme sendeplads, på samme tid, på forskellige dage.

For at kunne udnytte INTELLIGENT TIMER-funktionen skal der oprettes mindst en programmeret optagelse i menuen Timer indspilning (side 21). Disse data overtages ligeledes i INTELLIGENT TIMER-menuen. I menuen Timer indspilning slettes dataene fra apparatet efter udført optagelse, men de er fortsat til rådighed i INTELLIGENT TIMER-menuen. Herfra kan du igen overtage disse data i menuen Timer indspilning og med ændrede værdier igen programmere til en optagelse.

Dataene for de sidste 5 programmerede optagelser overtages i INTELLIGENT TIMER-menuen.

INTELLIGENT TIMER						25/10/04	
Pos	Dato	Start	Stop		PDC		
1	ARD	25/10	10:30 11:30	SP	TIL		
1	ARD	25/10	18:30 19:30	SP	FRA		
 2	ZDF	25/10	12:30 13:30	A	TIL		



 I-TIMER : vælg  TIMER : gem
 ENTER : ændre ◀ : åben ▶ : låst
 CANCEL : slet EXIT : udgang





Overtage gemt optageprogrammering

- Tryk på **I-TIMER**.
- Vælg optagelse med  eller **I-TIMER**.
- Tryk på **TIMER** for at koble over i optage-standby.

Ændring af programdata





- Tryk på **I-TIMER**.
- Vælg optagelse med  eller **I-TIMER** og bekræft med **ENTER**.
- Billedskærmen Timer indspilning fremkommer.
- De ønskede data ændres  og med **ENTER** gemmes ændringen.
- Tryk på **TIMER** for at skifte over i optage-standby.

Timer indspilning						1 / 3	
Pos	Dato	Start	Stop		PDC		
1	ARD	26/10	10:30 11:30	SP	TIL		
1	ARD	26/10	18:30 19:30	SP	FRA		
-	-	-	-	-	-		
-	-	-	-	-	-		
-	-	-	-	-	-		
-	-	-	-	-	-		

 : vælg ENTER : gem
 CANCEL : slet EXIT : udgang

Beskyttelse af I-TIMER programmering

Hvis der er gemt 5 registreringer i INTELLIGENT TIMER menuen, slettes den ældste programmering ved hver yderligere registrering.

- Tryk på **I-TIMER**.
- Vælg registrering med .
- For at beskytte registreringen, tryk på . Symbolet  fremkommer.
- For at ophæve beskyttelsen, tryk på . Symbolet  forsvinder.

Optagelse med ShowView

(ikke for VP21)

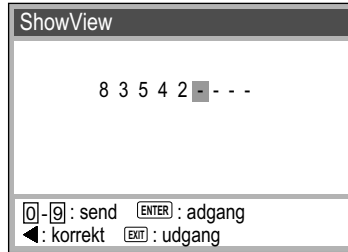

ShowView

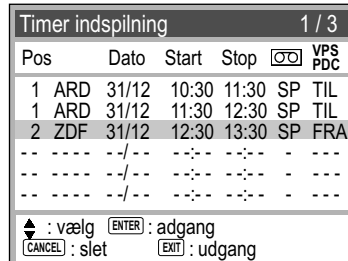

ShowView

er et af Gemstar Development Corporation registreret varemærke.

ShowView Systemet fremstilles på licens af Gemstar Development Corporation.

Optageprogrammering med ShowView funktionen

ShowView koden forenkler indførslen af programdata til optagelse fra TV og SAT sendere.

- Tryk på **ShowView**.
- Indtast ShowView nummer. (Indtastning korrigeres med ◀)
- Overtag med **ENTER** indtastningen.
Billedskærmen Timer indspilning fremkommer.

Hvis senderen ikke automatisk genkendes, skal den indtastes med ▲▼.

Denne information gemmes af VCR og skal fremtidigt ikke indtastes mere.

Aktivering af optageprogrammering

- Tryk på **TIMER** for at sætte over på optage-standby.
Symbolet ⊖ fremkommer i VCR displayet.

Ændring af programmeringsdata

- Tryk på **PROG/CHECK**,
menuen Timer indspilning fremkommer.
- Vælg den registrering, der skal ændres, med ▲▼ og bekræft med **ENTER**.
- Vælg sender ▲▼, og indstil med ▶ dato, uge eller ugedag ▲▼, ▶.
- Derefter indtastes start- og sluttid ▲▼, ▶.
- Vælg båndhastighed: **A** (Automatisk), **SP**, **LP**, **EP** ▲▼, ▶ og bekræft med **ENTER**.
- Tryk på **TIMER** for at sætte over i optage-standby.

TIMER



Optagelse med ekstern optagestyring

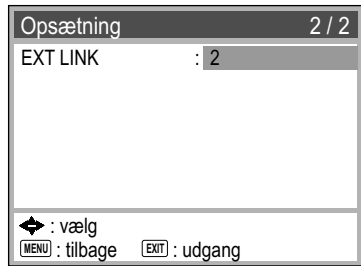

- Tryk på **MENU**, billedskærmen Menu fremkommer.
- Vælg med ▼ menuen Opsætning og bekræft med **ENTER**.
- Vælg EXT LINK med ▲▼ og indstil på [2] eller [1] ◀▶.
- Med **MENU** tilbage til billedskærm.

EXT LINK 2: Ekstern optagestyring af nogle satellit- eller digitalmodtagere (videosignal).

EXT LINK 1: For digitalmodtagere, som sender et specielt optagestyringssignal, f.eks. F.U.N. modtageren (TU-DSF41).

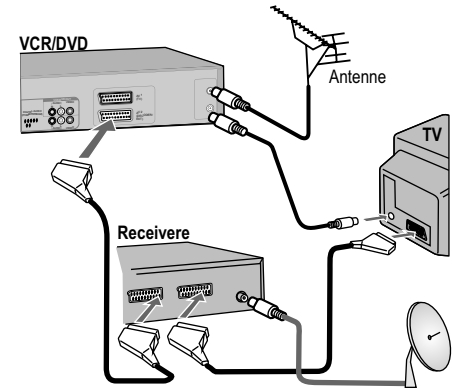

- Tryk på **EXT LINK** for at sætte VCR i optagestandby. Sørg for, at VCR display EXT Link fremkommer. Så længe satellit- eller digitalmodtageren sender det specielle optagestyringssignal, eller så længe der sendes et videobillede, optager VCR.

Når du har valgt EXT LINK: [2], kommer flg. frem på billedskærmen:



- Tryk på **ENTER** for at fæde henvisningen ud.
- Tryk på **EXT LINK** for at afbryde optagelsen.

* De programmerede optagelser på din VCR må ikke krydses med dem fra satellit- eller digitalmodtageren.

Ophævelse af optage-standby

- Tryk på **EXT LINK** for at afbryde optage-standby. Displayet EXT Link går ud.

Nu kan du afspille en kassette eller udføre en manuel optagelse. Tryk igen på **EXT LINK** for igen at frembringe optage-standby.



Afspilning

Optimering af afspilningsbilledet

Normalt indstiller VCR automatisk afspilningsbilledet på bedste billedkvalitet. Men ofte kan det være nødvendigt at regulere dette manuelt.

Billedet er under afspilning kornet eller uskarpt. (sporlejeregulering)

- Tryk under normal afspilning eller i langsom gengivelse på program-valgstasten ∇ (-) eller \blacktriangle (+), indtil kornene forsvinder.



Hvis der i stillbilledet dukker korn op, skal VCR først kobles over på langsom gengivelse og derefter skal sporlejet reguleres.



- * Ved mange videokassetter kan sporlejet ikke reguleres. Det drejer sig ikke om funktionsforstyrrelser på VCR.

Automatisk sporlejeregulering

- Tryk på ∇ (-) og \blacktriangle (+) på samme tid.

Stillbilledet forskubber sig opad eller nedad

- Hold i stillbilled-tilstand ∇ (-) eller \blacktriangle (+) trykket ned, indtil billedet står stille.
- * Ved nogle fjernsyn kan det forekomme, at billedet forskubber sig opad eller nedad ved specialafspilninger. Det drejer sig ikke om funktionsforstyrrelser på VCR.



Normal afspilning

- Tænd for VCR.
- Sørg for at fjernsynet er tændt og stillet ind på videoafspilningskanalen.
- Læg videokassette i.
- Tryk på **PLAY** \blacktriangleright for at starte afspilningen.
- Tryk på **STOP** \square for at slutte afspilningen.

Afspilning fra den elektriske standby

Når du lægger en kassette i og trykker på **PLAY** \blacktriangleright kobles apparatet til og afspilningen begynder.

Start på den automatiske afspilning

Når du lægger en kassette i med tapperne til beskyttelse mod sletning brækket af, starter afspilningen automatisk.

Endeløs afspilning

R 0:05.57

VCR gentager optagelserne på kassetten indtil optageslut.

- Tryk på **PLAY** \blacktriangleright mere end 5 sekunder under afspilningen eller i stoptilstand.
- Tryk på **STOP** \square for at afslutte afspilningen.

Tidsbegrænset optagelse og afspilning

Kobler efter den valgte tid apparatet under en optagelse, afspilning eller i stoptilstand i standby.

Hvert yderligere tryk på tasten forhøjer tiden fra 30 til 60, 120, 180 eller 240 minutter.

Den indstillede tid fremkommer i displayet på VCR.

- Tryk på **OFF TIMER**

OFF TIMER
PLAY MODE



Generelle komfortable funktioner

Auto-start

Når du lægger en kassette i, tændes der automatisk for VCR.

Automatisk tilbagespoling

Når slutningen af kassetten er nået, spoler VCR automatisk tilbage til båndstart.

* Denne funktion er ikke mulig under en programmeret optagelse.

Billedsøgning fremad ►► eller baglæns◄◄

- Tryk under afspilning på ►► eller ◄◄. Billedsøgningen starter.
 - Ved to gange tryk på tasten (JET SEARCH) forøges søgehastigheden.
 - Hvis du holder tasten trykket ned, starter billedsøgningen og varer så længe tasten er trykket ned.
 - Tryk på **PLAY** ▷ for at afslutte billedsøgningen.
- * Under bestemte betingelser (f.eks. ved båndstart eller -slut) er denne funktion ikke tilgængelig.

Hurtig fremadspoling ►► eller baglæns◄◄

- Tryk i stoptilstand på ►► eller ◄◄.
- Tryk på **STOP** ◻ for at afslutte spolefunktionen.

JET REW

For hurtig tilbagespoling til kassettestart.
Ved en E180 kassette ca. 43 sekunder.

* Båndtællerværk og resterende båndtids-display er ved denne funktion ikke tilgængelige.

Hurtig søgning efter en optagestart

Under afspilning eller i stopfunktion.

- **INDEX** ►► Bånd spoler frem / **INDEX** ◄◄ Bånd spoler tilbage. Passende til hvert tastetryk (højest 20 gange) spoler VCR hen til den tilsvarende optagestart. Afspilning starter automatisk.
- Tryk på **STOP** ◻ for at afslutte søgningen.

Stillbillede-gengivelse

- Tryk på **PAUSE/SLOW** under gengivelsen.
- For at afslutte stillbilled-gengivelsen, tryk igen på **PAUSE/SLOW** eller **PLAY** ▷.

Langsom gengivelse

- Tryk på **PAUSE/SLOW** under afspilning mere end 2 sekunder.
- For at afslutte langsom gengivelse tryk på **PLAY** ▷.

Automatisk stop-funktion

For at skåne videohovederne afbrydes funktionerne billedsøgning fremad/baglæns, hurtig billedsøgning, stillbilledgengivelse og langsom gengivelse automatisk efter 5-10 minutter. Billedforstyrrelser og støj fra drev er ikke funktionsforstyrrelser.

Generelle komfortable funktioner

Afspilning af S-VHS kassetter (SQPB=S-VHS Quasi Playback)

Det er muligt at afspille kassetter, der er blevet optaget på en S-VHS VCR.

- Billedkvalitet svarer til en VHS-optagelse.
- En S-VHS-optagelse er ikke mulig med denne VCR.

Afspilning af NTSC videokassetter (NV-VP31)

Du kan afspille NTSC videokassetter for at se dem på et PAL fjernsynsapparat (PAL 60).

Optagelsen og overspilning af videokassetter til NTSC format er ikke mulig.

CVC Super - Crystal View Control Super

CVC funktionen gør en optimal billedkvalitet mulig.

Billedet bliver automatisk indstillet så klart og skarpt som muligt.

Betjening kun på apparatet.

Automatisk afbrydelse og kassetteudtagning

Hvis VCR er sat på standby, kan kassetten tages ud ved et tryk på **EJECT**-tasten.

Derefter går VCR tilbage til standby.

QUICK ERASE

For igen at kunne optage på en indspillet kassette med en fejlfri kvalitet skal du slette den på kassetten indeholdte optagelse med **QUICK ERASE**-funktionen.

- Tryk på og hold **QUICK ERASE**-tasten nede i nogle sekunder.

Den resterende slettetid vises i VCR-displayet.

DVD-QUICK SETUP



VHS DVD

Med fjernbetjeningens retningstaster kan du komme rundt i menuen og vælge de valgte registreringer og ændre.



Med **ENTER** gemmer du ændringen.

Med **RETURN** kommer du til forrige billedskærm.

Med **SETUP** forlader du menuen.

Efter VCR Auto Setup kan DVD QUICK SETUP udføres.

- Sæt fjernbetjening med **VHS/DVD** på DVD.
- Tryk på **SETUP**, menuen QUICK SETUP fremkommer.
- Vælg med piltasterne ▲▼ det tilsvarende menusprog og bekræft med **ENTER**.
- For at fortsætte grundindstillingerne skal du vælge med ▲▼ [Yes] og bekræfte med **ENTER**.

QUICK SETUP kan senere igen udføres i menuen Setup.

- Foretag følgende grundindstillinger for dit apparat i menuen QUICK SETUP. De enkelte menupunkter indeholder yderligere informationer om indstillingsmulighederne

- * Læs om indstillingerne i betjeningsvejledningen for dit fjernsyn.

Select your TV's aspect ratio.

Fjernsyn har format 4:3 (standard) eller 16:9 (bredbillede). Afhængigt af dit fjernsyn vælger du her det tilsvarende billedsideforhold.

Select the maximum sampling frequency of PCM digital output.

Først skal du konstatere, hvilken indstilling din digitale lydkomponent (tilslutning via OPTICAL) understøtter.

Efter QUICK SETUP kan du foretage yderligere grundindstillinger i menuen Setup.

Afslut menuen Setup med **RETURN** eller **SETUP**.

40

13

40

Afspilningsfunktioner

DVD-Video	Video CD	CD	RAM
DVD-A	MP3	WMA	JPEG

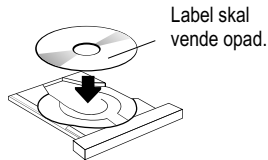

Afspilning

- Tryk på **OPEN/CLOSE ▲**, for at åbne diskrummet.
- Læg en disk i diskrummet.
- Tryk på **PLAY ►**.
Diskrummet lukker og afspilningen starter automatisk.
- * Indlæsningen af diskinformationerne kan vare lang tid!

MP3, WMA, JPEG:

På billedskærmen fremkommer Playback Menu.



Stillbilled gengivelse

- Tryk på **PAUSE** under afspilning.



Afbryd afspilning

- Tryk på **STOP ■**.
- For at fortsætte afspilningen skal du trykke på **PLAY ►**.



Afslut afspilning

- Tryk to gange efter hinanden **STOP ■**.



Gentagefunktion

- Tryk under afspilning på **REPEAT**.

Du kan afhængigt af den anvendte disk vælge følgende indstillinger:

DVD-Video	Off	→	Chapter	→	Title
DVD-RAM PG	Off	→	Program	→	All
DVD-RAM PL	Off	→	Scene	→	Playlist
DVD-A	Off	→	Track	→	Group
VCD/CD	Off	→	Track	→	All
WMA/MP3	Off	→	Content	→	Group
JPEG	Off	→	Group		

DVD-Video	Video CD	CD	RAM
DVD-A	MP3	WMA	JPEG

* Gentagefunktionen er kun til rådighed, hvis den forløbne spilletid vises under afspilning. Der er ikke forudsat en funktionsmåde til gentagen afspilning af en komplet disk.



Gentagelse af en VCD med afspilningsstyring (PBC)

- Tryk på **STOP ■** under afspilning, indtil displayet [PBC] forsvinder.
- Indtast nummeret på den ønskede CD-titel via fjernbetjeningen.
- Tryk på **REPEAT**.
REPEAT-funktionen vises i displayet.

Afspilningsfunktioner

Kapiteltilbageblik

DVD-Video

Denne funktion tillader et tilbageblik på kapitlerne på DVD-V'en, idet de første sekunder af hvert kapitel bliver afspillet.

- Under afspilningen skal du trykke på **STOP** ■.
- Tryk på **PLAY** ►.

Der vises: Press PLAY to Chapter Review

- Tryk igen på **PLAY** ►.

Starten af hvert kapitel bliver afspillet i nogle sekunder.

Afspilningen fortsættes på den stoppede position.

- * UNDLAD at aktivere tasten **PLAY** ►, hvis kapiteltilbageblikket ikke ønskes. Afspilningen fortsættes efter et par sekunder automatisk på samme sted.

Tilfældig afspilning (Random)

DVD-Video

DVD-A

Video CD

CD

Alle Kapitler/Titler afspilles hver én gang

MP3

WMA

JPEG

i en tilfældig rækkefølge.

- Tryk på **PLAY MODE** i stoptilstand. Billedskærmen Program Play vises.
- Tryk igen på **PLAY MODE**. Billedskærmen Random Playback vises
- Tryk på **PLAY** ► for at starte tilfældig rækkefølge
- Tryk i stoptilstand på **PLAY MODE** for at forlade funktionen.

- * DVD-V, MP3, WMA, JPEG: Med ▲▼ eller cifertasterne på fjernbetjeningen kan du vælge den titel/gruppe, der skal afspilles i tilfældig rækkefølge.

POSITION MEMORY

DVD-Video

Video CD

CD

RAM

DVD-A

MP3

WMA

JPEG

Brug **Position Memory** til at fortsætte afspilningen af en disk fra en bestemt position.

Der kan markeres op til 5 diske og vælges direkte.

Markeringen forbliver der, når der skiftes disk, eller apparatet går over i standby.

- Tryk under afspilning på **P.MEMORY**.

Der vises: Position memorized.

Du kan nu skifte disk eller sætte over i standby.

- Tryk på **PLAY** ►, når du påny vil afspille en disk. Afspilningen fortsættes på den gemte position, og markeringen slettes.

- * Ved mange diske er denne funktion begrænset.

Enkeltbilled-viderestilling

DVD-Video

DVD-A

Video CD

RAM

Aktiver i pausetilstand ◀ eller ▶ på fjernbetjeningen.

Ved hvert tryk på én af disse taster skiftes der enkeltbilleder frem eller tilbage. Hvis én af disse taster holdes trykket ned, følger en kontinuerlig enkeltbilled-viderestilling. Enkeltbilled-viderestillingen fremad kan også udføres med tasten **PAUSE/SLOW**.

- * Ved en VCD er det ikke muligt med enkeltbilled-viderestilling baglæns.

Afspilning af en bestemt titel

DVD-Video

Video CD

CD

RAM

DVD-A

MP3

WMA

JPEG

Indtast et tal på fjernbetjeningens taster.

For eksempel titel 23:

DVD/RAM/VCD/CD : Tryk på **2** + **3** + **ENTER**.

MP3/WMA/JPEG : Tryk på **2** + **3** + **ENTER**.

Afspilningen af den valgte titel starter automatisk.

- * Ved bestemte diske er denne funktion kun til rådighed i stoptilstand eller slet ikke til rådighed.

Afspilningsfunktioner

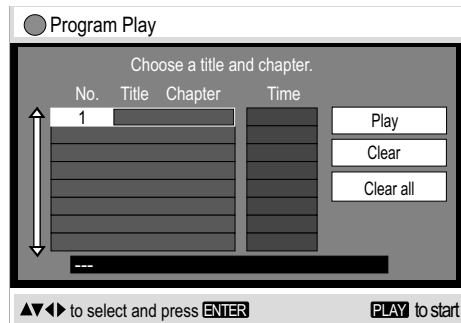

Program Play

DVD-Video DVD-A Video CD CD MP3 WMA JPEG

Op til 32 Kapitler/Titler kan der programmeres til afspilning i tilfældig rækkefølge.

- Tryk i stoptilstand på **PLAY MODE**. Program Play vises.
- * Indtast via nummertasterne Group/Title (ikke for CD) og Content/Chapter. Ved MP3 og WMA diske eller ved indtastning af cifre med **▲▼** skal du bekræfte hver gang med **ENTER**.
- Gentag fremgangsmåden til yderligere indtastninger.
- Tryk på **PLAY ▶**. Afspilningen af programmeringen starter.
- * Ved bestemte diske er denne funktion evt. ikke til rådighed.
- For sletning af indtastninger skal du i menuen vælge den indtastning, der skal slettes **▼▲**.
- Vælg med **▶** og **▼ [Clear]** og tryk på **ENTER**.
- Med **[Clear all]** og **ENTER** slettes alle indtastninger.
- For at ændre en indtastning skal du markerer denne med **▲▼** og bekræfte med **ENTER**.
- Bekræft ændringen for Group/Title og Content/Chapter med **ENTER**.

Forlad Program Play-Modus

- Tryk i stoptilstand på **PLAY MODE** indtil displayet for Program Play fades ud. Programindholdet forbliver lagret.
- * Når der slukkes for apparatet, eller disken tages ud, slettes programmet.

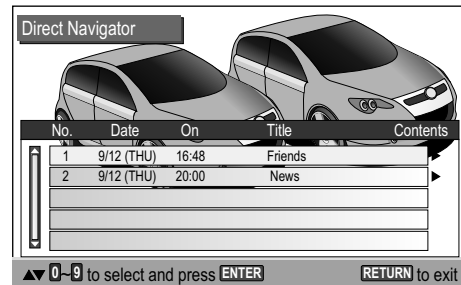

DVD-RAM Direct Navigator

RAM

- Tryk på **DIRECT NAVIGATOR** for at hente eller forlade menuen. Programnavne vises kun, hvis de er indtastet ved oprettelsen af RAM. Med **▶** henter du programinformationerne. Bladr med **◀▶**. Med **RETURN** kommer du til forrige billedskærm.
- Vælg med **▲▼** eller cifertasterne det ønskede program. I baggrunden starter afspilningen. Tryk på **ENTER** for at fade menuen ud.

Afspilning af en afspilningsliste (Playlist)

- Gengiv afspilningslisterne, som f.eks. er oprettet med en DVD-videobåndoptager.
- Tryk på **PLAY LIST**. Hvis disken indeholder en afspilningsliste, vises billedskærmen Playlist. Tryk også på **PLAY LIST** for at forlade menuen.
- Med **▲▼** eller cifertasterne vælger du en afspilningsliste og bekræfter med **ENTER**. Afspilningen starter. For at springe i afspilningslisten skal du trykke på **SKIP**.

Din afspiller kan afspille DVD-RAM-diske, der er optaget med DVD-videobåndoptagere, DVD-videokameraer, computere etc. i video-optageformat version 1.1.

VCR-DVD funktioner

- * Ved musik eller film i NTSC-format eller ved diske forsynet med kopibeskyttelse kan der optræde billedforstyrrelser.



Synkron optagelse



Kopier en disk uden kopibeskyttelse over på en VHS kassette.

- Sæt fjernbetjeningen på DVD.
- Vælg områdestart på disken med **PLAY** ► og ◀◀▶▶.
- Sæt med **II|▶** over i stilbilled gengivelse.
- Sæt fjernbetjeningen på VCR.
- Vælg med **INPUT** kanalen **dc**.
- Søg med ◀◀▶▶, og **PLAY** ► den ønskede optageposition på båndet.
- Tryk på **II|▶** for at afbryde VCR afspilningen.
- Med **REC** sætter du apparatet i optagestandby.
- Den synkron VCR-optagelse og DVD-afspilning starter du med **II|▶**.



DUBBING



Med **DUBBING** kopierer du en DVD-RAM over på en VHS kassette. Hvis der kopieres flere programmer fra DVD-RAM, kan disse senere vælges direkte på båndet med **INDEX** ◀◀▶▶.

- Efter du har lagt den indspillede DVD-RAM og en VHS kassette i, trykker du i STOP tilstand i mere 3 sekunder på **DUBBING**.

Apparatet spiller programmet fra DVD-RAM over på VHS kassetten.

- Efter kopieringen afslutter VCR'en automatisk optagelsen.
- Hvis du vil afslutte optagelse før tiden, trykker du på **STOP** ■.

MUSIC WITH PICTURE



M--P 1: Du kan f.eks. afspille en musikdisk på DVD afspilleren og samtidig vise et videobillede.

M--P 2: Du kan f.eks. afspille en video- eller JPEG disk på DVD afspilleren og samtidig gengive lyden fra VCR'en eller et eksternt apparat.

- Sæt med **VHS/DVD** fjernbetjeningen på DVD.
- Tryk på **PLAY** ► for at starte afspilningen.
- Sæt med **VHS/DVD** fjernbetjeningen på VHS.
- Vælg i VCR-STOP modus med **MUSIC WITH PICTURE** M--P 1 eller M--P 2. Apparatet skifter over på videobillede og vælger frontindgangen AV3.
- Du kan nu anvende en eksternt kilde, med **CH** vælge TV-kanal eller vælge AV1 / AV2 / dc med **INPUT**.
- For at afspille en videokassette skal du trykke på **PLAY** ►.
- For af afslutte funktionen skal du i VCR-STOP modus trykke på **MUSIC WITH PICTURE**.



Navigation Menu

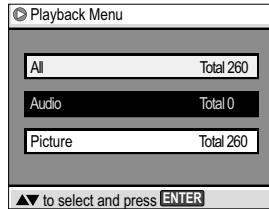

Fremkalde udvælgelsesmenuen

- Tryk i Navigation Menu på **DISPLAY**. Valg-menuen vises.
- Marker med **▲▼** den ønskede mulighed og bekræft med **ENTER** eller forlad udvælgelsesmenuen med **RETURN**.

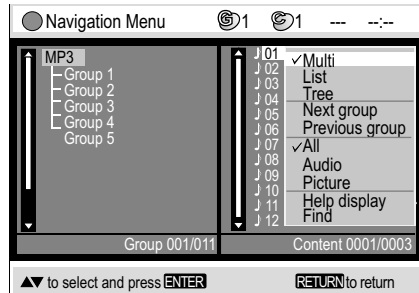

Søgning med stjerne: Søgeresultatet viser alle registreringer, der indeholder det indtastede ord.

Søgning uden stjerne: Slet med **◀** stjernen for at søge efter det første ord i en titel.

Playback Menu

JPEG MP3 WMA

- Efter at have lagt en JPEG, WMA, MP3 eller HighMAT disk i, vises på billedskærmen Playback Menu.

- Vælg med **▲▼** de indhold, du vil afspille og bekræft med **ENTER** eller **PLAY**.

* Hvis du ved HighMAT diske vil vise Navigation Menu, skal du i menuen Setup i undermenuen Others ændre indstillingen HighMAT til [Disable] (side 41), eller vælg i stoptilstand med **DISPLAY** i menuen Other Menu valgmuligheden [Play as Datadisc] (side 39).

Hente Navigation Menu

JPEG MP3 WMA

- Tryk på **MENU**. Navigation Menu vises.
- Vælg med **▲▼** den ønskede titel. Afspilningen starter med **ENTER**.
- Forlad menuen med **MENU**.

Funktioner i Navigation Menu / udvælgelses-menu

Multi	Visningen Group og Content vises ved siden af hinanden. Med ◀▶ springer cursoren mellem Group eller Content.
List	Content af den aktuelt valgte Group fremstilles.
Tree	Gruppestrukturen vises. Vælg med ▲▼ og ENTER den ønskede Group. Gruppeindholdet vises.
Thumbnail	Kald JPEG Thumbnail Menu frem. 35
Next group Previous group	Bladr til næste, Next group / forrige gruppe, Previous group.
All / Audio / Picture	Valg af formaterne vist i Navigation Menu.
Help display	Visning af menustyring eller statusdisplay.
Find	<p>Søgning efter grupper eller indhold</p> <ul style="list-style-type: none"> • Indtast i indtastningsfeltet ordet, der søges, med ▲▼. Bekræft hvert bogstav med ENTER. Korrigér med ◀. • Vælg med ▶ [Find] og bekræft med ENTER. Søgeresultatet viser de fundne registreringer. Ved resultløs søgning vises displayet: Not found. • Start med ▲▼ og ENTER afspilningen af de søgte titler. <p>* I afbildningen Multi vælger du med ◀▶ området Group eller Content. Søgningen gennemføres i det valgte område.</p>

Navigation Menu

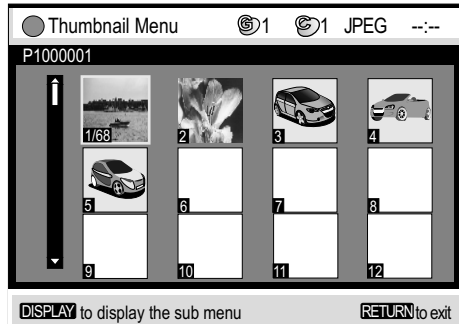

JPEG

JPEG Thumbnail Menu

- Tryk i Navigation Menu på **DISPLAY** og vælg ▲▼ Thumbnail.
- Bekræft med **ENTER**. På billedskærmen vises Thumbnail Menu.
- Vælg med ▲▼◀▶ et billede.
Du kan med ▲▼◀▶ bladre i siderne. Efter du har bladret igennem en gruppe, vises billederne for næste gruppe.
- Bekræft med **ENTER**. Billedet bliver gengivet.

Roter billeder

- Tryk under afspilning på **DISPLAY**, DISPLAY-menuen vises. Indstillingerne er afhængige af den pågældende disk.
- Vælg med ▲▼ og **ENTER** [Rotate Picture].
- Vælg med ▲▼ og **ENTER** drejereetningen.
- Afslut menuen med **RETURN** eller **DISPLAY**.

38

WMA / MP3

Group : Songs 3
Content : 01 - Title 1

JPEG

Group Pictures 5
Content P1010002
Date 2004/01/25 17:26
Camera DMC-LC20

CD-Text JPEG MP3 WMA

Indfødning af billedskærmvisninger

- Tryk under afspilning på **DISPLAY**, DISPLAY-menuen vises. Indstillingerne er afhængige af den pågældende disk.
- Vælg med ▲▼ og **ENTER** Other Settings.
- Vælg med ▲▼ og **ENTER** Display Menu.
- Vælg med ▲▼ og **ENTER** Information.
- Vælg med ▲▼ og **ENTER** den ønskede valgmulighed. JPEG: [Date], [Details]
- Afslut menuen med **RETURN** eller **DISPLAY**.

39

Vælg Group/Title

JPEG MP3 WMA

- Vælg under afspilning gruppen eller titlen på en disk.
- Vælg Group med ▲▼ , Title med ◀▶ .

- * WMA: Kopibeskyttede WMA-filer kan ikke gengives.
- * MP3: Apparatet er ikke kompatibelt med ID3 tags.
- * WMA, MP3, JPEG (CD-R / CD-RW): Diskene skal være kompatible til ISO 9660 standard (niveau 1 eller niveau 2).

HighMAT

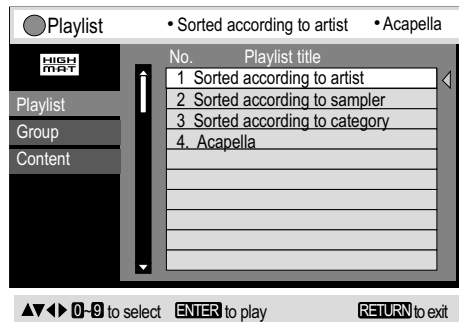
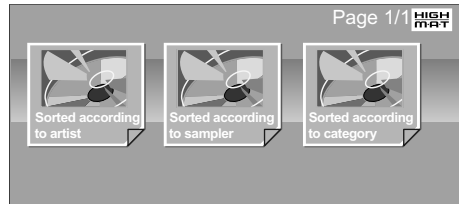

De af Panasonic og Microsoft fælles udviklede HighMAT teknologi (High-Performance Media Access Technology) gør det muligt at afspille forskellige data (WMA, MP3 og/eller JPEG), der er skrevet med PC i HighMAT niveau 2 format på en disk, hurtigt og ved hjælp af menuen på apparatet.

HighMAT

Mens HighMAT menuen bliver vist

- Vælg med ▲▼◀▶, og bekræft med **ENTER**.

Menu: Her kommer du ned i en undermenu, som viser yderligere afspilningslister eller menuer.

Playlist: Afspilning startes.

- Tryk på **TOP MENU**, for at fremkalde eller fade ud HighMAT menuen.
- Med **RETURN** kommer du i forrige menu
- Med **DISPLAY** kan du fade baggrunden, der er gemt på disken, ind eller ud.

Valg fra Playlist

- Tryk under afspilning på **MENU**.
Afspilningslisten vises (◀ viser den aktuelt spillende position).
- ◀, vælg derefter med ▲▼ mellem Playlist, Group og Content.
- ▶, vælg derefter med ▲▼ en position og bekræft med **ENTER**.
- Tryk på **MENU** for at forlade Playlist.

CD Text

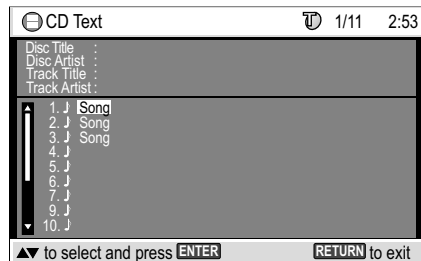

CD Text menu

- Tryk på **MENU**.
Menuen CD Text vises på billedskærmen.
Disk-informationerne samt de enkelte titler vises.
- Vælg med ▲▼ den ønskede titel.
- Afspilningen af den valgte titel starter med **ENTER**.
- Forlad menuen med **RETURN**.

CD-Text

DISPLAY-menu

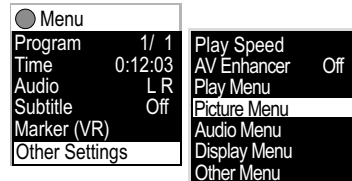

Fremstilling af DVD-RAM **DVD-RAM**

Picture Mode

- Normal:** Fabriksmæssig standardindstilling
- Cinema1:** Biograf-funktion for visning i mørke rum. Lyse områder af billedet billedet fremstilles dæmpet.
- Cinema2:** I mørke scener bliver lyse områder fremhævet.
- Animation:** Farver fremstilles mere intensivt.
- Dynamic:** Oplysning af billedet.
- User:** Muliggør ændringer i menuen Picture Adjustment.

Gengivelse statusdisplay



DISPLAY
●

- Tryk to gange på **DISPLAY**. Statusdisplayet for afspilning vises.
- Med ◀▶ ændrer du afspilningshastigheden.
- Med ▲▼ kan du se den forbrugte spilletid og se restspilletiden.
- For at fade displayet ud skal du igen trykke på **DISPLAY**.

DISPLAY
●

Kalde DISPLAY-menuer frem

- Tryk på **DISPLAY**, DISPLAY-menuen for den ilagte disk fremkommer. Indstillingerne er afhængige af den pågældende disk.
- Vælg med ▲▼ den ønskede undermenu og tryk på ▶ eller **ENTER**.
- Vælg med ▲▼ indstillingen som beskrevet på side 38 og 39.
- Bekræft med **ENTER**.
Med ▶ fremkommer en yderligere undermenu, vælg med ▲▼ den ønskede indstilling. Med ◀ kommer du i den forrige menu.
- Bekræft valget med **ENTER**.
Menuindholdet kan variere afhængigt af disk-indholdet.
- Afslut menuen med **RETURN** eller **DISPLAY**.

Ændring af billedmåde

- Tryk på **DISPLAY**, DISPLAY-menuen for den ilagte disk fremkommer. Indstillingerne er afhængige af den pågældende disk.
- Vælg med ▲▼ og **ENTER** Other Settings.
Med ◀ kommer du i forrige menu.
- Vælg med ▲▼ og **ENTER** Picture Menu.
Tryk igen på **ENTER** for at vise indstillingerne.
- Vælg med ▲▼ og **ENTER** den ønskede indstilling.
Hvis du vælger User, fremkommer menupunktet Picture Adjustment.
Vælg med ▲▼ og **ENTER** Picture Adjustment. Menuen Picture Adjustment fremkommer.
- Vælg med ▲▼ den ønskede mulighed og foretag ændring af denne med ◀▶. [Contrast], [Brightness], [Sharpness], [Colour], [Gamma]
- Afslut menuen med **RETURN** eller **DISPLAY**.

DISPLAY-menu

● Menu
 Title 1/36
 Chapter 1/27
 Time --:--
 Audio ---
 Subtitle ---
 Angle -/
 Other Settings

DVD-Video

● Menu
 Track 1/ 2
 Time 48:10
 Audio L R
 Other Settings

Video CD

● Menu
 Playlist 1/ 38
 Group 1/20
 Content 2/12
 Time 0:39
 Audio 96kbps
 Other Settings

HighMAT

● Menu
 Group 1/11
 Content 1/12
 Time --:--
 Audio ---
 Other Settings

WMA/MP3

● Menu
 Group 1/ 6
 Content 1/68
 Thumbnail
 Rotate Picture
 Slideshow On
 Other Settings

JPEG

● Menu
 Track 1/14
 Time 48:10
 Other Settings

CD

Title/Track Search: Hvis en disk indeholder flere titler, kan disse vælges direkte.

Program Search: Hvis en DVD-RAM indeholder flere programmer, kan disse vælges direkte.

Chapter Search: Hvis en disk indeholder flere kapitler, kan disse vælges direkte.

Group Search: Vælg MP3/WMA-titel eller JPEG-billeder, der er sluttet sammen i en gruppe, direkte.



Content Search: Vælg en MP3/WMA-titel eller JPEG-billede direkte på disken.

Playlist Search: Vælg en Playlist direkte på disken.

Time: Spilletidsvisning/-valg: Displayskift fra spilletid til restspilletid.

MP3, WMA, SVCD: Viser kun spilletiden.

Display for hidtige spilletid eller resterende spilletid.

Time Search: Indtast med cifertasterne tidspunktet, hvor afspilningen skal fortsættes.

Time Slip: Vælg med ▲▼ tiden, som afspilningen skal springe frem eller tilbage.

Audio/Karaoke: Hvis disken har alternativer, kan det forudindstillede synkronspil ændres.

Ved en VCD kan lydkanalindstillingen til højre/venstre ændres.



Subtitle/Language: Valg af undertekstsprog på billedskærmen. [Off]: Intet display.

Marker (VR): Vælg de med en DVD optager satte mærker på en DVD-RAM.

Angle: Ved optagelse fra forskellige kameravinkler kan du vælge forskellige synsvinkler.

Thumbnail: Piktogramm-menuen kaldes frem. Vælg her med ▲▼◀▶ et JPEG billede.

Skift i helbilled-modus med ENTER.



Rotate Picture: Billedet bliver vist med valget [Right] eller [Left] drejet i den tilsvarende retning.

Slideshow: Tænd/slukke for billedpræsentation.

Med indstillingen [Interval] vælger du displayvarighed for det viste billede (0-30 sekunder).

DISPLAY-menu

Indstillingerne er ikke til rådighed ved hver disk.

Other Settings

Play Speed	x1.4
AV Enhancer	Off
Play Menu	x1.2
Picture Menu	x1.1
Audio Menu	Normal
Display Menu	x0.9
Other Menu	x0.8
	x0.7
	x0.6

AV Enhancer	Off
	On

Play Menu	Repeat Off
	A-B Repeat **
	Marker

Picture Menu	Picture Mode Normal
--------------	---------------------

Audio Menu	Advanced Surround Off
	Dialogue Enhancer Off

Display Menu	Subtitle Position
	Subtitle Brightness
	Just Fit Zoom
	Manual Zoom x1.00
	Bitrate Display Off
	GUI See-through Off
	GUI-Brightness 0

Other Menu	Play as Data Disc
------------	-------------------

Play Speed: Foretag ændring af afspilningshastigheden med den valgte faktor. Den digitale Audioudgang skifter over på PCM.

AV-Enhancer: Automatisk optimering af billed- og lydindstillinger afhængigt af den anvendte disk. Hvis denne funktion er slået til, er [Picture Menu] og [Audio Menu] spærret.

AV ENHANCER



A-B Repeat: Afspilningen gentages mellem punkterne A og B inden for en titel. Med **ENTER** sætter du startpunkt A og slutpunkt B. Hvis punkt B ikke sættes, er det titlens slutning, der er slutpunkt. Tryk på **ENTER** for at afslutte funktionen.

INPUT REPEAT



Repeat: Du kan gentage den aktuelle titel eller kapitlet.

Marker: Du kan markere op til 5 positioner med **ENTER**. Forkerte indtastninger sletter du med **CANCEL/RESET**.

Vælg den ene markering og tryk på **ENTER**. Afspilningen starter fra markeringen.

Markeringerne slettes ved at åbne diskfaget eller slukke for apparatet.

Picture Mode: Foretag ændring af billedfremstillingens egenskaber



Advanced Surround: Muliggør en Surround Sound lignende effekt via de to forreste højttalere (SP) eller hovedtelefonerne (HP). Sluk for Advanced Surround-Effekt, hvis der optræder forvrængninger i lyden.

Off - Effekt slået fra (fabriksmæssig indstilling).

SP1 Natural - Normalt effektomfang for højttalere.

SP2 Enhanced - Forstærket effektomfang for højttalere.

HP1 Natural - Normalt effektomfang for høretelefoner.

HP2 Enhanced - Forstærket effektomfang for høretelefoner.

* Funktionen Advanced Surround understøttes ikke af alle diske. Afbryd Advanced Surround effekten, hvis der optræder forvrængninger i klangen. Når du benytter en Dolby Pro Logic forstærker, skal du afbryde Advanced Surround. Dolby Pro Logic arbejder ikke korrekt, hvis Advanced Surround tilkoblet.

Dialogue Enhancer: Øger dialoglydstyrken i spillefilm

Information: Informationsdisplay (billedskærmvisninger) for den afspillede titel.

Subtitle Position: Foretag ændring af den lodrette position for den viste undertekst.

Subtitle Brightness: Foretag ændring af lysheden af den viste undertekst.

Just Fit Zoom: Vælg en prædefineret billedstørrelse.

Manual Zoom: Foretag ændring af billedstørrelsen op til maksimalt dobbelt forstørrelse.

Bitrate Display: På billedskærmen vises billeddataraten pr. sekund (Mbps).

GUI See-through: Billedskærmvisningernes baggrund bliver transparent.

GUI-Brightness: Brugerdefineret lyshedsindstilling for OSD visninger.

EXT LINK



ZOOM

Play as HighMAT / Play as Data Disc: Vælg i STOP-måde, om HighMAT Disc

Skal afspilles som datadisk eller i HighMAT format.

Play as DVD-VR / Play as Data Disc: Vælg i STOP-måde, om du vil afspille fra DVD-RAM JPEG billeder eller det optagede program.



SETUP-menuer

Kalde SETUP-menuer frem

- Tryk på **SETUP**, menuen Setup fremkommer.
- Vælg med **▲▼** den ønskede undermenu og tryk på **▶**.
- Vælg med **▲▼** den indstilling, der skal ændres, og bekræft med **ENTER**.
- Vælg med **▲▼** indstillingsmuligheden og bekræft med **ENTER**.
- Med **◀▶** vælger du næste menupunkt.
- Med **RETURN** forlader du menuen.

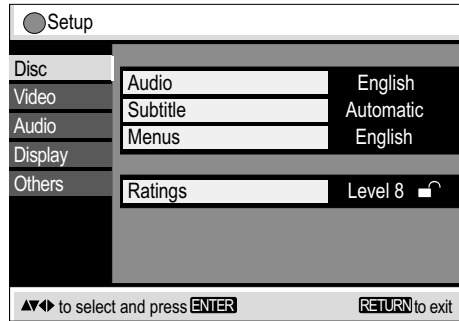

TV Aspect 4:3

Letterbox:



Pan&Scan:



menu Disc

Audio	Audio / undertekstsprog / menusprog på disken.
Subtitle	Vælg hvergang det foretrukne sprog. Skulle du ønske et andet sprog, vælger du [Other] og indtaster den tilsvarende landekode (sidste side).
Menus	
Ratings	<p>Afhængigt af den valgte klassificering kan du hindre betragtning af nogle scener [1-7] eller hele DVD-videoen [0] ved indtastning af et password. Dette er ikke muligt ved alle DVD-videoer.</p> <ul style="list-style-type: none"> • Indtast et 4-cifret password via fjernbetjeningens cifertaster og bekræft med ENTER. • En forkert indtastning sletter du med ◀ eller CANCEL/RESET. Hvis spærren er aktiveret, fremkommer symbolet for en låst hængelås. Vær omhyggelig med at huske dit password. <p>Ændre indstilling</p> <ul style="list-style-type: none"> • Indtast dit password og bekræft med ENTER. • Bekræft valget af en ny indstilling med ENTER.

menu Video

TV Aspect	Indstilling af fjernsynsbillede på 16:9 eller 4:3 (Pan&Scan/Letterbox).
Time Delay	Ved anvendelse af en lydforstærker sammen med et plasma TV eller et digital TV kan billedet i forhold til lydsignalet være vist forsinket. Med indstillingen tidsforskydning kan du synkronisere billedsignalet med lyden.
AV1 Output	Valg af videosignal ved scartilslutning (Video, RGB).
Still Mode	<p>Valg af billedkvalitet i stillbilledmodus:</p> <p>Automatic: Apparatet udvælger det optisk bedste.</p> <p>Field: Ringere billedkvalitet end ved fuldt billede.</p> <p>Frame: Billedet kan udvise uskarpheder, med billedkvaliteten er dog bedre end ved delbillede-stillbillede.</p>
NTSC Disc Output	Ved afspilning af en NTSC-disk indstiller du farvebillednormen (NTSC/PAL60) svarende til dit fjernsyns funktion.

SETUP-menuer

Dolby Digital / DTS Digital Surround / MPEG:

Foretag venligst indstillingerne afhængigt af dit lydsystem.

	Dit udstyr kan ikke afkode signalet	Dit udstyr kan afkode signalet
Dolby Digital	PCM	Bitstream
DTS Digital Surround	PCM	Bitstream
MPEG	PCM	Bitstream



menu Audio

PCM Digital Output	PCM er standardmåden til registrering af digitale musiksignaler på Audio-CDer. Til beskyttelse af ophavsrettighederne kan digitaludgaven være begrænset af PCM-lydsignaler på 48 kHz/16 bit. Vælg [Up to 48 kHz], hvis afspilleren via den digitale lydudgang er tilsluttet en forstærker, der kun bearbejder en aftastningsfrekvens fra op til 48 kHz. For 96/192 kHz skal du kontrollere digitalindgangsbetingelserne for det tilsluttede apparat.
Dolby Digital DTS Digital Surround MPEG	Hvis det tilsluttede udstyr ikke kan dekode det tilsvarende signal, skal indstillingen ændres til PCM. Ellers kan det ved højt støjniveau komme til beskadigelse af hørelsen eller højtalerne. Foretag indstillingerne afhængigt af dit lydsystem.
Dynamic Range Compression	Kun mulig i format Dolby Digital (DVD). Dynamikområdet bliver komprimeret, idet niveauet for stille passager forhøjes, og niveauet for høje passager sænkes.
Audio during Search	Du kan bestemme, om lyden afspilles under søgning.

menu Display

Menu Language	Vælg det ønskede menusprog for apparatet.
On-Screen Messages	Du kan hindre billedskærm-indfadninger, idet du vælger [No].

menu Others

HighMAT	Enable: Aktiverer HighMAT afspilningsfunktion. Disable: HighMAT-disk afspilles som MP3/WMA/JPEG disk.
QUICK SETUP	Forny et udførelse af apparatets grundindstilling.  29
Re-initialize Setting	Indstillingerne for apparatet sættes tilbage til fabriksindstillingerne. Efter initialiseringen gennemføres igen QUICK SETUP ved at trykke på tasten SETUP .  29

Informationer

Regionskoder



Denne afspiller reagerer på DVD'ernes optagede regionskoder. Diske, som er kendetegnet med regionskode 2 eller ALL, kan afspilles på denne afspiller. England og Kontinental Europa: 2.

Disk-former



Afspil kun cirkelformede diske med en diameter på 8 cm (3") eller 12 cm (5"). Afspilleren kan beskadiges af andre diskformer.

HighMAT og HighMAT-logoet



er varemærker eller registrerede varemærker fra Microsoft Corporation i USA og/eller andre lande.

Windows Media og Windows-logo



er varemærker eller registrerede varemærker fra Microsoft Corporation i USA og/eller andre lande.

Dolby Digital

Fremgangsmåde til kodning af digitalsignaler. Derved komprimeres signalerne kraftigt for at tillade optagelse af store datamængder.

Fremstillet på licens af Dolby Laboratories. "Dolby", "Pro Logic" og dobbelt-D-symbolet er Dolby Laboratories' varemærker.

DTS (Digital Theater Systems)

Lyd-system, der er verdensudbredt i biografteatre.

"DTS" og "DTS Digital Surround" er varemærker fra Digital Theater Systems, Inc.

Afspilning af DVD'er og VCD'er

Producenten af programmateriale kan bestemme, på hvilken måde disse diske skal afspilles. Dette betyder, at du eventuelt ikke er i stand til at influere efter ønske afspilningen med alle de i denne brugsvejledning beskrevne funktioner og operationer. Læs derfor principielt diskens følgelitteratur.

DVD-Menu

Mange DVD'er har flere menuer. Efter hovedmenuen **TOP MENU** er kaldt frem, viser der sig eventuelt også en anden menu end ved fremkaldelse af menuvisningen **MENU**.

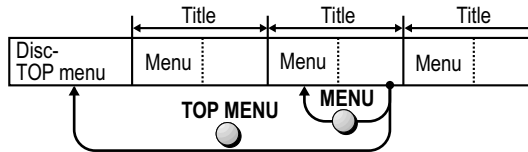

* Funktionerne for disse taster er forskellige fra disk til disk. Læs venligst ledsageteksten for den respektive disk.

MP3 eller MPEG 1 Audio Layer 3 er et filkomprimeringsformat for Digital Audio. Det muliggør en ekstremt lille filstørrelse og kan være forbundet med kvalitetstab.

WMA (Windows Media Audio) er et filkomprimeringsformat fra firmaet Microsoft. Der opnås en sammenlignelig lyd kvalitet set mod MP3 ganske vist med en mindre filstørrelse end MP3.

MPEG Audio Layer 3 dekodeteknologi er tilladt af Fraunhofer IIS og Thomson Multimedia.

Dette produkt er udstyret med en ophavsretsbeskyttelse, hvis teknologi er beskyttet gennem US-patenter og åndelige ejendomsrettigheder i besiddelse af Macrovision Corporation og andre indehavere af ophavsrettigheder. Brugen af denne ophavsretsbeskyttelse skal tillades gennem Macrovision Corporation og er udelukkende beregnet til privat brug. Undersøgelser af dette apparat til en ubeføjet efterligning er forbudt.







Dekoder

Dette apparat har en indbygget Dolby Digital dekode og en DTS dekode. Du kan også nyde disse systemer i stereo uden at tilslutte en separat dekode.



Inden tilkaldelse af kundeservice

GENERELLE FORSTYRRELSER

<p>Der gengives ingen lyd, klangen forvrænget:</p>	<ul style="list-style-type: none"> • Kontroller tilslutningerne. • Sluk for Advanced Surround-effekten. 	 39
<p>VCR displayet lyser ikke:</p>	<ul style="list-style-type: none"> • Kontroller strømkablets forbindelse. 	
<p>VCR displayet lyser, apparatet kan ikke betjenes:</p>	<ul style="list-style-type: none"> • Apparatet er i optagestandby. Afslut dette med TIMER-tasten. 	
<p>Fejlkode «H □ □ » eller «F □ □ » fremkommer:</p>	<ul style="list-style-type: none"> • Der foreligger en funktionsforstyrrelse. De efter «H» følgende cifre retter sig efter afspillerens stand. • Tryk på [⏏/1] for at skifte afspilleren over i standby, tag kort strømkablet ud af strømmettet, og tilslut det igen. • Hvis forstyrrelsen derefter ikke er afhjulpet, skal du med angivelse af den viste fejlkode henvende dig til kundeservice. 	
<p>Billedet forstyrres ved søgningen:</p>	<ul style="list-style-type: none"> • Dette er teknisk betinget. Det er ingen funktionsforstyrrelse. 	
<p>Der fremkommer ikke noget billede på billedskærmen:</p>	<ul style="list-style-type: none"> • Kontroller tilslutningerne. • Kontroller om der er valgt den korrekte video-indgang på fjernsynet. 	
<p>Billede er afskåret ved venstre eller højre kant:</p>	<ul style="list-style-type: none"> • Kontroller TV Aspect i SETUP-billedskærm i Video-menuen. • Kontroller om afspilleren er tilsluttet direkte til AV-udgang på fjernsynet og ikke via en derimellem tilsluttet videobåndoptager. • Kontroller zoom-funktionen. 	 40  39
<p>Fjernbetjenings-funktionerne er forstyrret:</p>	<ul style="list-style-type: none"> • Kontroller om fjernbetjeningen styrer VCR1 eller VCR2 . • Kontroller afstanden til apparatet (maks. 7 meter) • Kontroller fjernbetjenings batterier. • Ret fjernbetjeningen mod fjernbetjenings-signalsensoren på fronten. 	 18  2
<p>Der vises ingen meldinger på billedskærmen:</p>	<ul style="list-style-type: none"> • Indstil i DVD SETUP-billedskærm i menuen Display On-Screen messages - [On]. • Foretag ændringer af TV Aspect i DVD SETUP-billedskærmen i menuen video • Foretag ændringer af VCR OSD displayet i VCR menuen Opsætning. 	 41  18







Inden tilkaldelse af kundeservice

VCR FORSTYRRELSER

<p>Manuel regulering ved billedforstyrrelse:</p>	<ul style="list-style-type: none"> • Ved forstyrret eller forskubbet billede, stillbillede eller langsom gengivelse skal du trykke på TRACKING / V-LOCK tasten i retning + eller - for at korrigere billedet. • For automatisk regulering skal du trykke samtidigt på + og - . Ved mange videokassetter kan sporlejet ikke reguleres. Her er det ingen funktionsforstyrrelse.
<p>Den automatiske tidsindstilling fungerer ikke korrekt:</p>	<ul style="list-style-type: none"> • Stil Ur på [AUTO] (ikke for VP21). • Hvis apparatet ikke finder nogen sender, der sender tidssignalet, stiller du Dato og Tid manuelt.
<p>Billed- eller lydforstyrrelser</p>	<ul style="list-style-type: none"> • Ved anvendelse af E-300 kassetter, der er blevet optaget med langsom båndhastighed LP eller EP, kan der opstå forstyrrelser. • Kontroller indstillingen [PAL], [MESECAM]. • Kontroller tilslutning og funktion af antenne- eller scartkabel. • Kontroller indstillingen SQPB for S-VHS kassetter. • Fejl ved optagelse med reduceret båndhastighed EP i MESECAM er ikke funktionsforstyrrelser. • Hvis videohovederne er snavsede eller slidte, skal du henvende dig til kundeservice. Rensningen af videohovederne via et kundeserviceværksted dækkes ikke af garantien.
<p>Optage-funktionerne er forstyrrede:</p>	<ul style="list-style-type: none"> • Hvis , blinker ved apparatet, skal du kontrollere videokassetens slettebeskyttelse. • Kontroller Dato / Tid. • Kontroller Start- og Stoptid for optagelsesprogrammering. • Kontroller, om apparatet ved programmeret optagelse er blevet sat i optagestandby med TIMER-tasten. • Kontroller Start- og Stoptid ved VPS/PDC optagelse (ikke for VP21).

Inden tilkaldelse af kundeservice

DVD FORSTYRRELSER

Højtalerne afgiver høje lyde:	<ul style="list-style-type: none">• Kontroller i SETUP-billedskærmen - menu Audio indstillingerne for Dolby Digital, DTS Digital Surround og MPEG.	 41
Meldingen "NoPLAY" fremkommer:	<ul style="list-style-type: none">• Disk-format kan ikke afspilles på afspilleren.• Disken er uindspillet.• Børnesikring er aktiv.	
OSD- visningerne skæres af ved den øverste kant:	<ul style="list-style-type: none">• Kontroller indstillingen TV Aspect.	 40
Afspilleren reagerer ikke på aktivering af funktionstasterne:	<ul style="list-style-type: none">• Ved mange diske er bestemte betjeningsfremgangsmåder spærret.• Forstyrrelser ved lynnedslag eller statisk opladning. Tryk på [⏻/I] for at skifte afspilleren over i standby. Start den igen.	
Efter at have trykket på PLAY starter afspilningene ikke:	<ul style="list-style-type: none">• I afspillerens indvendige dele er der dannet kondens. Vent 1-2 timer.• Der kan kun afspilles DVDer med regionalkode 2 , ALL eller en gruppe af regionalkoder, hvori regionalkode 2 er indeholdt.• Disk er snavset.• Disk er lagt forkert i. Etiketten på den disk, der skal afspilles, skal vende opad.	
Lydspor- eller undertekstsprog kan ikke skiftes:	<ul style="list-style-type: none">• Der kan kun vælges de på disken optegnede sprog.• Ved nogle diske skal indstillingen i disk-menuen ændres.	
Undertekster vises ikke:	<ul style="list-style-type: none">• Der er ikke registreret nogen undertekster.• Undertekstdisplayet er slukket.• Position for undertekster er indstillet forkert. Foretag ændring af positionen.	
Det i menu valgte sprog anvendes ikke til lydspor eller undertekster:	<ul style="list-style-type: none">• Valgt sprog er ikke registreret på disken.	
Betragningsvinklen kan ikke skiftes:	<ul style="list-style-type: none">• Rådigheden af denne funktion retter sig efter hver enkelt disk.	
Du har glemt dit password:	<ul style="list-style-type: none">• Hold i stoptilstand tasterne  /  og  (DVD) og ligeledes  på apparatet trykket ned så længe på samme tid, indtil "Initialized" forsvinder fra billedskærmen. Derved bliver alle fabriksmæssige indstillinger genoprettet. Det er kun apparatet, der skal tændes og slukkes.• Grundindstillingerne skal i tilslutning dertil gennemføres i QUICK SETUP-menu.	 29

Fjernbetjeningskoder

Fjernbetjeningskoder

Du kan styre fjernsynet, idet du ændrer koden for fjernbetjeningen.

- Tryk på og hold **TV Stand-by**. 
- Indtast din tocifrede kode for dit fjernsyn. Hvis fjernsynet ikke rigtig kan betjenes, skal du forsøge med en anden kode.
Indtastningen skal gentages efter et batteriskift.
- * Mange fjernsynsmodeller af de oplistede mærker kan ikke betjenes via fjernbetjeningen.

Marke	Code	Marke	Code	Marke	Code	Marke	Code
Panasonic	01-04,45	GOODMANS	05,06,31	NOKIA	25-27	SANYO	21
AIWA	35	GRUNDIG	09	NORDMENDE	10	SBR	06
AKAI	27,30	HITACHI	22,23,31,40-42	ORION	37	SCHNEIDER	05,06,29-31
BLAUPUNKT	09	INNO HIT	34	PHILIPS	05,06	SELECO	06,25
BRANDT	10,15	IRRADIO	30	PHONOLA	31,33	SHARP	18
BUSH	05,06	ITT	25	PIONEER	38	SIEMENS	09
CURTIS	31	JVC	17,39	PYE	05,06	SINUDYNE	05,06,33
DESMET	05,31,33	LOEWE	07	RADIOLA	05,06	SONY	08
DUAL	05,06	METZ	28,31	SABA	10	TELEFUNKEN	10-14
ELEMIS	31	MITSUBISHI	06,19,20	SALORA	26	THOMSON	44
FERGUSON	10	MIVAR	24	SAMSUNG	31,32,43	TOSHIBA	16
GOLDSTAR/LG	31	NEC	36	SANSUI	05,31,33	WHITE WESTINGHOUSE	05,06

Omgang med diske

- Tilklæb ikke disken med mærkater (disken kan derved blive ubrugelig).
- Skriv kun på disken med en dertil beregnet blyant.
- Anvend ikke rensningsdisk i dette apparat.
- Anvend ikke diske med limrester fra mærkater.
- Anvend ikke disk med ridser.
- Anvend ikke deforme eller uregelmæssigt formede iske.

- Rens først disken (DVD-A / DVD-V / VCD / CD) med en fugtig klud, derefter med en tør klud.
- Rens DVD-RAM / DVD-R med den ekstra DVD-RAM/PD (LF-K200DCA1 såfremt til rådighed).
Benyt ikke klæder eller andre diskrenere.



Omgang med videokassetten

- Anvend mærke kassetter med høj kvalitet, f.eks. fra Panasonic.
- Hvis videokassette ikke bruges, skal du tage den ud af apparatet og gemme den i et hylster.
- Forsøg at udnytte hele videobåndet, hvis du laver optagelse.
- Undlad at optage flere optagelser på samme båndafsnit af en kassette, for at forhindre førtidig nedslidning af videobåndet.
- Læg kassetten forsigtigt i videobåndoptageren for at undgå beskadigelser.
- Udsæt ikke videokassetten for høj fugtighed eller høje temperaturer.
- Udsæt ikke videokassetten for støvpartikler.
- Anvend ikke defekte kassetter og forsøg ikke at reparere dem.
- Undlad at åbne kassettekassen.
- Undlad at åbne beskyttelsesklappen på forsiden af kassetten og berør ikke båndet.

Slettebeskyttelse af kassetter

Til beskyttelse mod uforståelig sletning af kassetter, skal du brække beskyttelsestappen af. Hvis du senere igen vil optage på en beskyttet kassette, skal du lukke spalten med tape.

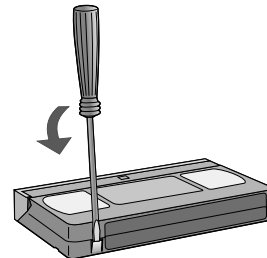

Tekniske data

Strømforsyning 220-240 V AC, 50/60 Hz
Indgangsstrøm 21W (i drift)

Betjening Multifunktions-fjernbetjening (VCR, TV og DVD), VCR / DVD Grundfunktioner på apparatet
VCR Afspilningsfunktioner PAL og NTSC afspilning på PAL TV / S-VHS Quasi Playback (SQPB)

Video- og lydhoveder 4 Videohoveder, 2 Hi-Fi hoveder
Video optagesystem 2 roterende hoveder i skråtgående spor
VCR båndhastighed SP: 23.39 mm/s , 240 min / LP: 11.7 mm/s , 480min (E240 kassette)
VCR omspolingstid ca. 60 sek. (E180 kassette)

Video Fjernsynssystem VCR: PAL 625/50
 DVD: PAL 625/50, PAL 525/60, NTSC
Video ind- og udgangsniveau 1.0 Vss (75 Ohm)

DVD RGB-Video udgang RGB-udgangsniveau: 0.7 Vss (75 Ohm) / udgangsbøsning: AV1
VCR HF-Konverter UHF-Kanal (21-69), 75 Ohm
VCR Horizontal opløsning mere end 240 linier (SP)
VCR Signal støjafstand video mere end 43 dB (SP)

















Audio indgangsniveau 0.5V eff., mere end 10 kOhm
Audio udgangsniveau VCR: 0.5V eff., Mindre end 1 kOhm / DVD: 2V eff. (1 kHz, 0 dB Fs)

Dynamikområde Audio

Samlet klirfaktor CD Audio udgangsbøsninger (2 Kanal L/R): Cinchbøsninger, AV
Støjafstand CD Audio VCR: mere end 90 dB (Hi-Fi lydspor)
VCR Frekvensgang Audio DVD(Lineær Audio): 100dB / CD Audio: 96dB, 0.0025 % , 115dB
DVD Frekvensgang Audio (Lineær Audio) 20 Hz til 20 kHz (Hi-Fi lydspor)
 4 Hz til 22 kHz (48 kHz aftastningsfrekvens) / 4 Hz til 44 kHz (96 kHz aftastningsfrekvens), CD Audio: 4 Hz bis 20 kHz

DVD Digitaltone-udgang Optisk digitalaudio-lyslederudgang
Laser-Aftastning Bølgelængde: 662 nm/785 nm
Lasereffekt Ingen farlig stråling: KLASSE 2 / KLASSE 3a
Driftstemperatur / fugtighed 5°C til 35°C / 35-80% relativ fugtighed
Mål og vægt Tilnærmelsesværdier: 3,8 kg / 430 (bredde) x 89 (højde) x 266 mm (dybde)

Vi forbeholder os til enhver tid ret til ændringer i de tekniske data.

DVD-Video	DVD-R	DVD-Audio	DVD-RAM	SVCD	Video-CD	CD	CD-R/RW
 VIDEO™	 R R4.7	 AUDIO™	 RAM™ RAM 4.7 (without Cartridge)	 SUPER VIDEO	 DIGITAL VIDEO	 DIGITAL AUDIO TEXT	---
		 			  		

Kompatible disk-formater:

DVD-V, DVD-A, DVD-RAM, DVD-R, VCD, SVCD, CD-Audio (CD-DA), CD-R/CD-RW (i format CD-DA eller Video-CD formaterede diske).
 WMA, MP3, JPEG : Max. 4000 Titel / 400 grupper.

Kompatible kompressionsrater:

MP3 : 32 - 320 kbps
 WMA : 48 - 192 kbps.
 JPEG format : Exif Version 2.1.
 Billedopløsning mellem 320 x 240 og 6144 x 4096 ;
 sub sampling: 4:2:2 eller 4:2:0.
 HighMAT : Level 2 (Audio and Image)

* Afhængigt af disktype og optagebetingelser er det i nogle tilfælde ikke muligt at afspille de opførte diske

* **DVD-RAM med JPEG:** Optaget med en Panasonic DVD-Video optager. For at gengive JPEG-billeder skal du vælge [Play as Data Disc] i DISPLAY menuen (side 39).

Stikordsfortegnelse

	Side		Side		Side		Side
A-B Repeat	39	Diashow	38	Laser	3	Repeat	39
Advanced Surround Angle	39,43	DIRECT NAVIGATOR	32	Letterbox	40	RF-Koaksialkabel	8
Audio	38	Dolby Digital	13,41,45				
AUDIO IN/OUT	34,41	DTS Digital Surround	13,41,45	Marker	39	Scartkabel	10
AV ENHANCER	11,13	DVD-RAM	32,33	MESECAM	18	Slettebeskyttelse	46
AV2	4,39	EXT	18	MP3	30,34,35,38	SP/LP omstilling	22
AV-Kanaler	12,18	EXT LINK	18,25	MPEG	13,41,42,45	SQPB	18
	20			MUSIC WITH PICTURE	33	Still Mode	7,26,27,30,34,40,44
Båndhastighed	20	Field	40	NICAM	19	Subtitle	38,39,40
Båndlængde	18	Fjernbetjening	18	NTSC	28,33,40	S-VHS kassetter	18,28
Båndresttid-visning	5	Frame	40				
Båndtæller	6	Group	30,38	OPTICAL	13	Tid	8,9,10,11
		GUI-Brightness	39	OSD	18	Title	30,38,42
Chapter	30,38			PAL	18,19,28,40,44	TV system	18
Country	8,10,11	HighMAT	36,39	Pan&Scan	40	VCR/DVD OUTPUT	18
CVC Super	28			Password	40,45	VIDEO IN	13
		INDEX/SKIP	6,7,27	PBC	30	VPS/PDC	22
Dato	8,9,10,11	INTELLIGENT TIMER	23	Picture Mode	39		
DECODER	12,18			Program	7,30,32,33	WMA	30,34,35
Dialogsprog	40	JET SEARCH	27				
Dialogue Enhancer	39	JPEG	33,35,38	QUICK ERASE	4,28	Zoom	7,39,43

Landekoder		Fransk	7082	Japansk	7465	Lingala	7678	Pashto	8083	Singhalesisk	8373	Tjekiskisk	6783
Abkazianisk	6566	Bhutani	6890	Frisisk	7089	Javanesisisk	7487	Persisk	7065	Slovakisk	8375	Tukmenisk	8475
Afar	6565	Bihari	6672	Galisisk	7176	Kambodiansk	7577	Polsk	8076	Slovensk	8376	Twi	8487
Afrikaans	6570	Bretonisk	6682	Georgisk	7565	Canadisk	7578	Portugisisk	8084	Somalisk	8379	Tyrkisk	8482
Albanisk	8381	Bulgarsk	6671	Græsk	6976	Kashmiri	7583	Punjabi	8065	Spansk	6983	Ukrainsk	8575
Ameharisk	6577	Burmesisk	7789	Grønlandsk	6671	Katalansk	6775	Rhåto-Rom.	8277	Suaheli	8387	Ungarsk	7285
Arabisk	6582	Kinesisk	9072	Guarani	7178	Kazakstansk	7575	Rumænsk	8279	Sudanesisisk	8385	Urdu	8582
Armensk	7289	Kinesisk	9072	Gujarati	7185	Keschua	8185	Russisk	8285	Tadschik	8471	Uzbekisk	8590
Assamensk	6583	Tysk	6869	Hausa	7265	Kirgisisk	7589	Samoan	8377	Tagalog	8476	Vietnamesisk	8673
Aymara	6588	Dansk	6865	Hebraisk	7387	Koreansk	7579	Sanskrit	8365	Tamilsk	8465	Volapük	8679
Azerbejdjansk	6590	Engelsk	6978	Hindi	7273	Korsisk	6779	Scots Gaelic	7168	Tatarisk	8484	Walisisk	6789
Baschkir	6665	Esperanto	6979	Indonesisk	7378	Kroatisk	7282	Svensk	8386	Telugu	8469	Wolof	8779
Basiskir	6665	Estlandsk	6984	Interlingua	7365	Kurdisk	7585	Serbisk	8382	Thailandsk	8472	Xhosa	8872
Baskisk	6985	Færøsk	7079	Irsk	7165	Laotisk	7679	Serb. Kroat.	8372	Tibetansk	8679	Yiddisk	7473
Belorussisk	6669	Fidschi	7074	Islandsk	7383	Latinsk	7665	Norsk	8378	Tigrinya	8473	Yoruba	8979
Bengali	6678	Finsk	7073	Italiensk	7384	Letlandsk	7686	Oriya	7982	Sindhi	8368	Zulu	9085