

**SAMSUNG**

**FINO105** *SUPER*  
**MAXIMA** *elite*105

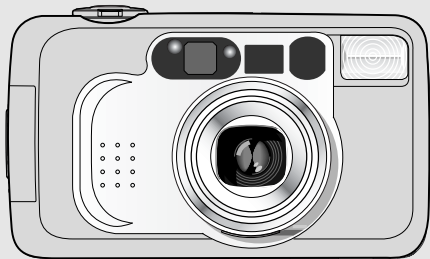

**ENGLISH/ESPAÑOL**

## NOTE/NOTAS

---

- **En** This camera will not function without a battery.
- Use one 3V lithium battery (CR 2).
- The lens cap automatically opens when the Power button is turned on.
- Do not open the lens cap with your fingers.

### **The shutter does not operate in the following circumstances:**

- When the camera has no battery or when the battery is almost drained.
- When the Power is turned off.(When the lens cap is closed.)
- When the zoom button is operating or when the film is winding or rewinding.  
(Rewinding will stop when the power button is pressed during rewinding.)
- When the film remains in the camera after rewinding.
- When the flash is being charged.

※ This camera is controlled electronically by a built-in microcomputer. Although unlikely, it may fail to operate under certain circumstances in which there is a strong electromagnetic field (near a TV, microwave etc.). If this occurs, please remove the lithium battery and replace after 2~3 minutes.

---

Es

- Esta cámara no funciona sin pila.
- Utilice una pila de litio de 3 V. (CR 2)
- La tapa del objetivo se abrirá automáticamente cuando se conecte la cámara.
- No abra la tapa del objetivo con los dedos.

**El disparador no se accionará en las siguientes circunstancias:**

- Cuando la cámara no tenga pila o cuando esté casi agotada.
- Cuando la cámara esté desconectada (cuando esté cerrada la tapa del objetivo).
- Cuando el botón del zoom esté en funcionamiento o cuando la película esté avanzando o rebobinándose.  
(Si presiona el Botón de conexión / desconexión durante el rebobinado, éste se detendrá).
- Cuando la película permanezca en la cámara después de haber sido rebobinada.
- Cuando se esté cargando el flash.

※ Esta cámara está controlada electrónicamente por un microordenador incorporado. Aunque es improbable, puede dejar de funcionar en determinadas circunstancias en las que exista un intenso campo electromagnético (cerca de un televisor, un microondas, etc.). Si esto ocurriera, por favor extraiga la pila de litio y vuélvala a colocar transcurridos 2~3 minutos.

# CONTENTS/INDICE

**En** Thank you for purchasing the SAMSUNG camera. Please read this manual before using your camera.

## TABLE OF CONTENTS

### PREPARATION

· Part Names .....	6
· LCD panel .....	9
· Viewfinder and Indicators .....	10
· Attaching the strap .....	10
· Loading the battery .....	12
· Checking the battery .....	14
· Loading the film .....	15
· Using the camera.....	17
· Holding the camera .....	18
· Taking pictures .....	19
· Buzzer operation .....	21

### TAKING PHOTO

· Using the focus lock .....	23
· Rewinding the film .....	25
· Date imprinting (Q.D. model only) .....	27

· Using the Flash mode .....	30
· Auto Red-eye Reduction .....	31
· Auto flash .....	32
· Fill-in flash .....	33
· Flash off .....	34
· Using the Shooting mode .....	35
· Portrait zoom .....	36
· Self-shooting .....	37
· Bulb shooting (B Shutter) .....	38
· Landscape shooting .....	39
· Continuous shooting .....	40

### IMPORTANT NOTES

· Care and storage .....	41
· Trouble shooting .....	43

### SPECIFICATIONS

· Checking the camera .....	48
-----------------------------	----

**Es** Gracias por comprar una cámara SAMSUNG.

Por favor, lea este manual de instrucciones antes de utilizar su cámara.

## ÍNDICE

### PREPARATIVOS

· Nomenclatura.....	6
· Panel informativo LCD.....	9
· Visor e indicadores .....	10
· Colocación de la correa .....	10
· Colocación de la pila.....	12
· Comprobación de la pila.....	14
· Colocación de la película .....	15
· Cómo utilizar la cámara.....	17
· Cómo sujetar la cámara .....	18
· Cómo fotografiar .....	19
· Funcionamiento del avisador (buzzer) .....	22

### CÓMO TOMAR FOTOGRAFÍAS

· Utilización del bloqueo del enfoque .....	24
· Cómo rebobinar la película .....	25
· Impresión de la fecha (sólo modelo Q.D.).....	27
· Utilización de los modos del flash.....	30

· Reducción de ojos rojos automática.....	31
· Flash automático .....	32
· Flash de relleno .....	33
· Flash desconectado .....	34
· Utilización del modo de exposición.....	35
· Mode zoom para retratos .....	36
· Autodisparador.....	37
· Posición B (exposición larga).....	38
· Dispara paisajes .....	39
· Fotografías en serie .....	40

### NOTAS IMPORTANTES

· Cuidados y almacenamiento .....	42
· Problemas y soluciones .....	43

### ESPECIFICACIONES

· Control del equipo fotográfico .....	49
--	----

# PART NAMES / NOMENCLATURA

· Front / Top · De frente/Parte superior

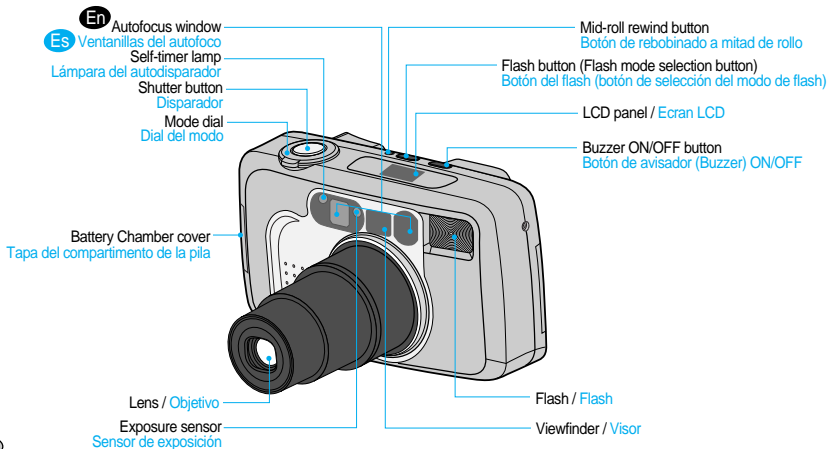

· Rear / Bottom · Parte posterior/inferior

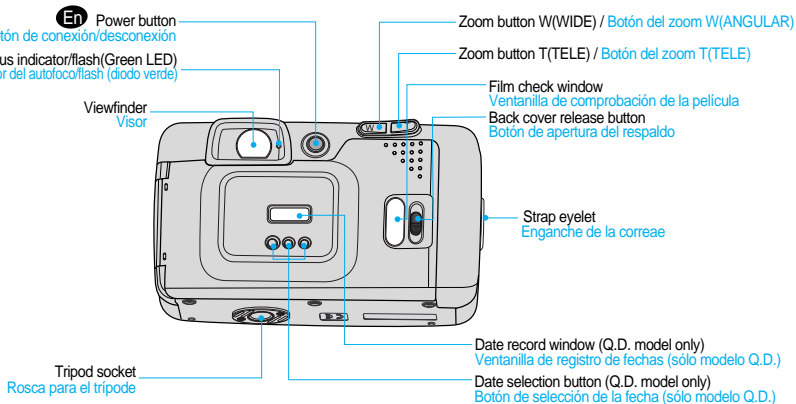

· Interior · Interior

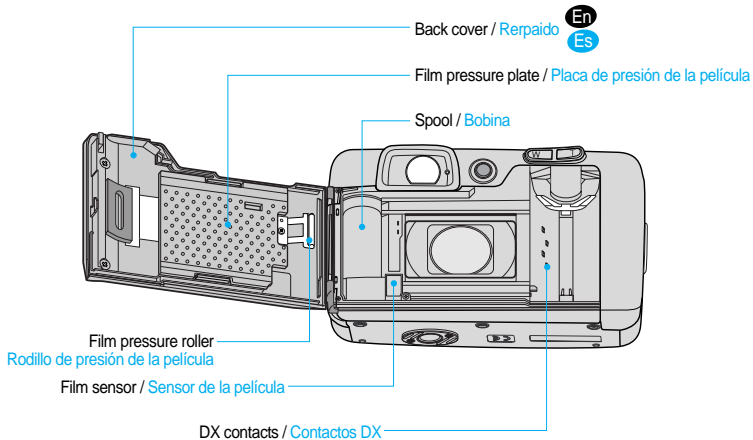



# LCD PANEL / PANEL INFORMATIVO LCD

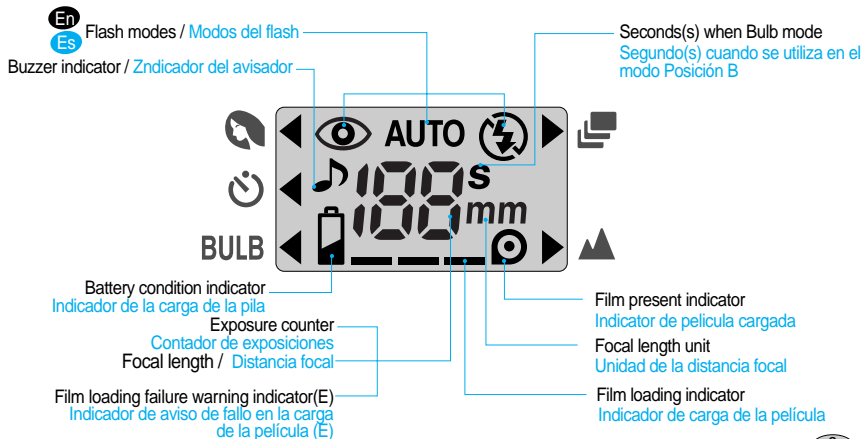

# VIEWFINDER AND INDICATORS / VISOR E INDICADORES

## Viewfinder/Visor

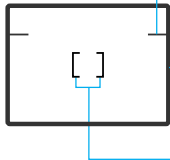

- En** Close range picture area mark
  - WIDE : Optimum picture area when shoot within 0.8m~1.5 m
  - TELE : Optimum picture area when shoot within 1m ~ 3m
- Es** Señal de alcance cercano del área de la imagen
  - WIDE : Área de imagen óptima cuando se dispara entre 0,8m~1,5 m
  - TELE : Área de imagen óptima cuando se dispara entre 1m ~3m
- En** Picture area frame
  - WIDE : Optimum picture area when shoot over 1.5 m
  - TELE : Optimum picture area when shoot over 3m
- Es** Recuadro de la imagen
  - WIDE : Área de imagen óptima cuando se dispara sobre 1,5 m
  - TELE : Área de la imagen óptima cuando se dispara sobre 3m
- En** Autofocus frame (Focus on the subject with this frame)
- Es** Recuadro del autofocus (enfoque el sujeto con este recuadro)

# ATTACHING THE STRAP / COLOCACIÓN DE LA CORREA

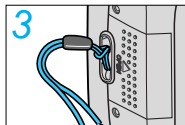
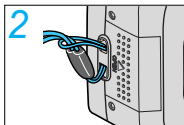
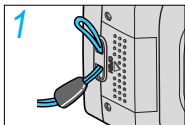

- En** . Refer to the illustrations above.
- Es** . Consulte las ilustraciones mostradas más arriba.

## Indicators/Indicadores

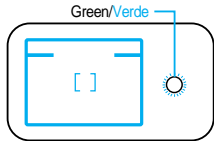

### En Autofocus Indicator (Green LED)

- When illuminated this confirms that conditions are suitable for picture taking.
- When the subject is too close, (within 0.8m (2.62ft), the LED will blink rapidly and the shutter will lock.(Refer to page 21 for information of buzzer operation)
- Illuminates when the flash is fully charged. (In low light conditions)
- Blinks rapidly when the flash is being charged. (Shutter will be locked)
- Blinks slowly to indicate that the camera requires steady support (preferably a tripod) to avoid camera shake. (Refer to page 21 for information of buzzer operation)

### Es Indicador del autofocus (piloto verde)

- Cuando se ilumina confirma que las condiciones son adecuadas para tomar fotografías.
- Cuando el sujeto esté a corta distancia (inferior a 0,8 m (2,62 pies)), el diodo parpadeará rápidamente y se bloqueará el disparador.(Ver página 22 para información sobre el funcionamiento del avisador)
- Se ilumina cuando el flash está totalmente cargado (en condiciones de escasa luminosidad).
- Parpadea rápidamente cuando se está cargando el flash (se bloqueará el disparador).
- Parpadea lentamente para indicar que la cámara debe apoyarse en un soporte firme (preferiblemente en un trípode) para evitar la trepidación de la misma. (Ver página 22 para información sobre el funcionamiento del avisador)

## LOADING THE BATTERY/COLOCACIÓN DE LA PILA\_\_

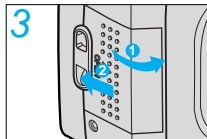
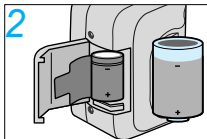
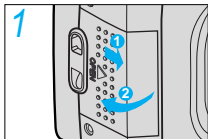

- En**
1. Open the chamber cover by sliding the battery chamber cover.
  2. Insert a new battery and ensure it is placed in the correct position.
  3. Close the chamber cover.

- Es**
1. Abra el compartimento de la pila deslizando su tapa.
  2. Inserte una nueva pila y compruebe que esté colocada en la posición correcta.
  3. Cierre la tapa del compartimento de la pila.

---

## En NOTE



- Use one CR 2 battery.
- The camera will automatically turn the power off when not used after 3 minutes.  
Remove the battery from the camera when the camera is not used for an extended period.
- The indicator will disappear on the LCD panel when the power is turned off.
- Be sure to check the date and shooting mode when you load a new battery.
- If the date or time is incorrect, please refer to page (27) and adjust accordingly.

## Es NOTAS

- Use una pila CR 2.
- La cámara se desconecta automáticamente si no se usa durante 3 minutos. Extraiga la pila de la cámara cuando no la vaya a usar durante un largo periodo de tiempo.
- El indicador desaparecerá de la pantalla LCD cuando esté apagado.
- Compruebe la fecha y el modo de exposición cuando cargue una pila nueva.
- Si la fecha o la hora son incorrectas, por favor consulte la página (27) y ajústelas convenientemente.

# CHECKING THE BATTERY/COMPROBACIÓN DE LA PILA

- You can check the battery life on the LCD panel.
- Es posible comprobar la carga de la pila en el panel informativo LCD.

	En	Es
	1. Normal operation - The battery condition indicator does not appear.	1. Funcionamiento normal - No aparece el indicador de carga de la pila.
	2. The indicator appears half way. - The battery life is low and you should ensure that a replacement battery is available.	2. El indicador aparece por la mitad. - La carga de la pila está baja y debe comprobar que dispone de una pila de repuesto.
	3. The indicator blinks. - The battery is exhausted. Load a new battery.	3. El indicador parpadea. - La pila está agotada, cargue una pila nueva.

## En NOTE

- Do not remove the battery while the camera is operating, because it may cause the camera to malfunction.
- Battery performance is reduced in low temperatures (under  $-10^{\circ}\text{C}$  ( $14^{\circ}\text{F}$ )); Try to keep the camera warm between shots. (The battery will operate normally again when the temperature returns to normal).
- Please dispose of the exhausted battery with care.
- Some local authorities may require batteries to be disposed of separately from other refuse.

## Es NOTAS

- No extraiga la pila mientras esté utilizando la cámara, ya que puede provocar un mal funcionamiento.
- El rendimiento de la pila se reduce a bajas temperaturas (por debajo de  $-10^{\circ}\text{C}$  ( $14^{\circ}\text{F}$ )); trate de mantener la cámara a temperatura normal entre disparos. La pila volverá a funcionar normalmente cuando la temperatura vuelva a estabilizarse.
- Por favor, deseche las pilas gastadas con precaución.
- En algunas casos la normativa vigente exige desechar las pilas en contenedores dedicados exclusivamente a ellas y separadas de otros desechos.



# LOADING THE FILM/COLOCACIÓN DE LA PELÍCULA

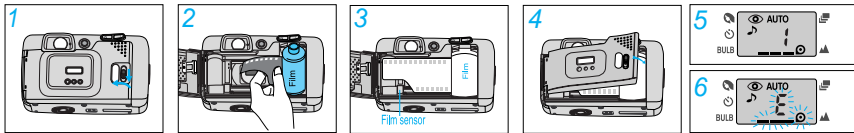

- En**
1. Open the back cover by sliding the release knob as shown above.
  2. Insert a roll of film in the chamber. Do not force the film into position.
  3. The film should lie flat.
  4. Close the back cover. It will close with a “click”.
  5. The film will automatically advance until the film counter reads “1”.
  6. If a film is loaded incorrectly, the LCD panel will display an “E” warning signal. (Refer to page 21 for information of buzzer operation) Reload the film following the steps shown above.

## NOTE

- The camera automatically adjusts for ISO 50-3200 DX film.
- When you use non-DX film, the camera will set the film speed at ISO 100.
- Load the film in subdued lighting.

- 
- Es**
1. Deslice la palanca de apertura del respaldo para abrirlo tal y como se muestra en el dibujo sobre estas líneas.
  2. Inserte un rollo de película en el compartimento de la película. No fuerce la película al introducirla.
  3. La película deberá permanecer plana, tal y como aparece en los dibujos de más abajo.
  4. Cierre el respaldo. Se cerrará con un “clic”.
  5. La película avanzará automáticamente hasta que aparezca “1” en el contador.
  6. Si la película se ha cargado incorrectamente, aparecerá la señal de advertencia “E” en el panel informativo LCD.  
(Ver página 22 para información sobre el funcionamiento del avisador) Vuelva a cargar la película siguiendo los pasos mostrados anteriormente.

## NOTAS

- La cámara ajusta automáticamente la sensibilidad de la película en películas con códigos DX entre 50 y 3200 ISO.
- Cuando utilice película sin códigos DX, la cámara ajustará automáticamente la sensibilidad de la película a 100 ISO.
- Cargue la película en condiciones de luz suave.



## USING THE CAMERA / CÓMO UTILIZAR LA CÁMARA —

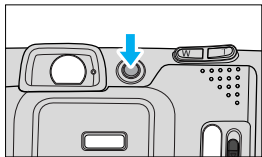

- En**
- Press the Power button to turn the power on. The indicators will appear on the LCD panel.
  - If the camera is not used for 3 minutes, the power will be turned off automatically.
  - While looking through the viewfinder, aim the camera at the subject and operate the zoom buttons.
  - Press the “**T**”(Tele) button to move the lens out ① and press the “**W**”(Wide) button to move the lens in ②.
- Es**
- Pulse el botón de conexión/desconexión para conectar la cámara. Se activará el panel informativo LCD.
  - Si no utiliza la cámara durante 3 minutos, ésta se desconectará automáticamente.
  - Mientras mira por el visor, apunte la cámara al sujeto y haga funcionar los botones del zoom.
  - Pulse el botón “**T**”(Tele) para aumentar la longitud focal y así acercar los sujetos alejados, o pulse el botón “**W**”(Angular) para disminuir la longitud focal y ampliar la cobertura de la imagen.

# HOLDING THE CAMERA / CÓMO SUJETAR LA CÁMARA



En

- ※ In order to avoid camera shake, hold the camera steady, especially when using longer focal lengths (Tele).
- Place the camera strap over your wrist.
- Both elbows (horizontal picture) or one elbow (vertical picture) should be held close to your body.
- Keep your eye close to the viewfinder when using the camera. This ensures correct framing. Ensure you can see all four sides of the viewing frame when composing your shot.

## NOTE

- Avoid obstructing the lens when you take a picture. Pictures can be spoiled when a finger, hair or camera strap falls in front of the Lens, Exposure Sensor or Auto-focus Windows.
- When you take vertical pictures with flash, the flash should be above the lens.

- Es** ※ Para evitar la trepidación de la cámara, sujétela firmemente, sobre todo cuando utilice longitudes focales largas (Tele).
- Colóquese la correa de la cámara en la muñeca.
  - Apoye los dos codos (para hacer una fotografía horizontal) o uno solo (para hacer una fotografía vertical) contra su cuerpo.
  - Mantenga el ojo pegado al visor cuando utilice la cámara. Así se asegurará un encuadre correcto. Asegúrese de poder ver los cuatro lados del encuadre cuando componga su imagen.

## NOTAS

- Evite obstruir el objetivo cuando realice una fotografía. Las imágenes pueden estropearse si un dedo, el pelo o la correa de la cámara cuelgan delante del objetivo, el sensor de exposición o las ventanillas del autofocus.
- Cuando realice fotografías en posición vertical y utilice el flash, éste deberá quedar siempre por encima del objetivo.

## TAKING PICTURES/CÓMO FOTOGRAFIAR

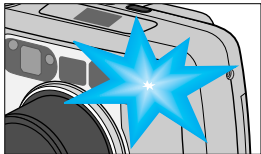
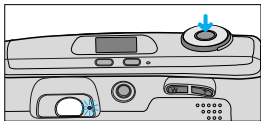

- En**
- Aim the Autofocus frame at a subject.(Refer to page 10)
  - Press the Shutter button half way down. The lens is focused when the green lamp turns on.
  - Press the Shutter button all the way down to take a picture.
  - The film will automatically advance after shooting and the frame counter will advance.
  - Exposure range (WIDE) : 0.8m ~ ∞ , (TELE) : 1m ~ ∞

- Es**
- Sitúe el recuadro del autofocus sobre el sujeto (Consulte la página 10).
  - Pulse el disparador hasta la mitad. Cuando el motivo se encuentre correctamente enfocado, la lámpara verde se iluminará.
  - Presione el disparador hasta el fondo para tomar la fotografía.
  - La película avanzará automáticamente después de realizar la fotografía y avanzará el contador de exposiciones.
  - Gama de exposición(ANGULAR) : 0,8m ~ ∞ , (TELE) : 1m ~ ∞

---

## En NOTE

- When the flash is being charged, the indicator (Green LED) will be blink rapidly.
- In order to avoid camera shake, hold the camera steadily and press the Shutter button gently, particularly when using longer focal lengths (Tele).
- After taking pictures, turn off the camera. This will protect the lens and prevent unintended shots. (If not used for 3 minutes, the camera will turn off automatically).
- To take clear pictures with flash, refer to the notes below.

Flash coverage (ISO 100)

- WIDE (38mm) : 4.5m (14.8ft)
- TELE (105mm) : 2.0m (6.6ft)

## Es NOTAS

- Cargando el flash, el indicador (LED Verde) destellará rápidamente.
- Para evitar la trepidación de la cámara, sujétela firmemente y presione el disparador con cuidado, particularmente cuando utilice longitudes focales largas (Tele).
- Después de fotografiar, desconecte la cámara. Esto protegerá el objetivo y evitará realizar disparos involuntarios. Si no utiliza la cámara durante 3 minutos, ésta se desconectará automáticamente.
- Para tomar fotografías claras con flash, referirse a las notas de más abajo.

Cobertura de flash (ISO 100)

- ANGULAR (38mm) : 4,5m (14,8ft)
- TELE (105mm) : 2,0m (6,6ft)

## BUZZER OPERATION

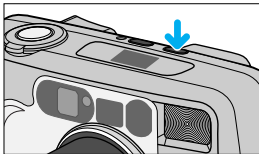

- En** · The buzzer function can be selected by Buzzer ON/OFF button and it will operate only if the buzzer mark appears on the LCD panel.

- According to the function, the buzzer sound is as follows.

Buzzer sound	Function	Application
Peek	Selection	When you press Flash, Buzzer button When Mode Dial is changed
long beeps(4Hz)	Warning	When hand shake is detected
long beeps(8Hz)	Warning	When AF Lock (shorter than minimum shooting range) occurs When a film is loaded incorrectly
long beeps(2Hz)	Warning	When the rewinding is completely finished

### NOTE

- The buzzer function set automatically when the power is turned on after inserting new battery. Buzzer function is changed by buzzer ON/OFF button.

## FUNCIONAMIENTO DEL AVISADOR (BUZZER)

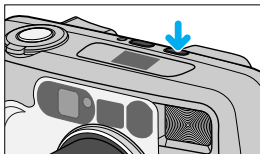

- Es** · La función del avisador se selecciona con el botón del avisador (Buzzer) ON/OFF y solo funcionará si la señal del avisador aparece en el panel LCD.

- De acuerdo con la función, el sonido del avisador (buzzer) es como sigue.

Sonido avisador (buzzer)	Función	Aplicación
Mirada rápida	Selección	Cuando se presiona el botón Flash, Buzzer Cuando se cambia el Dial del modo (Mode Dial)
pitidos largos(4Hz)	Aviso	Cuando se detectan sacudidas manuales
pitidos largos (8Hz)	Aviso	Cuando tiene lugar el AF Lock (Bloqueo AutoEnoque) (más corto que el campo de visión mínimo) Cuando se carga una película incorrectamente
pitidos largos(2Hz)	Aviso	Cuando se ha finalizado por completo el rebobinado

### NOTAS

- La función "zumbador" se activa automáticamente al encenderse cuando se inserta una nueva batería.  
La función del zumbador se activa por medio del botón ON/OFF del zumbador.

# USING THE FOCUS LOCK/ UTILIZACIÓN DEL BLOQUEO DEL ENFOQUE



**En** · If you want to focus on a subject that is not in the centre of your picture, use the Focus Lock function described below.

1. Aim the camera with the autofocus frame superimposed over the subject.
2. Press the shutter button half way down. (Green LED light)  
Be careful not to press the shutter button all the way down to avoid taking an unwanted picture.
3. Keeping the shutter button depressed, recompose your picture as desired.  
Hold the camera steadily and gently press the shutter button completely down.  
The Focus Lock can be released at any time by lifting your finger from the shutter button.

## ATTENTION

**The Autofocus system of this camera may not function in circumstances below :**

- The subject blends into the background.
- The subject is fast moving.
- The subject does not reflect enough light back into the autofocus receiver (e.g. very dark objects).
- The subject is very narrow, either horizontally or vertically (e.g. a lamppost).
- There is more than one subject, one near the camera and one some distance away.
- Strong light is directed at the camera. (the subject is back lit).
- Fireworks and smoke.
- Shining or glossy surfaces such as a car body or the surface of water.

In these circumstances, using the Focus Lock feature may help to solve the problem.



Es

· Si desea enfocar un sujeto que no se encuentra en el centro de la foto, utilice la función de bloqueo del enfoque tal y como se describe a continuación.

1. Apunte la cámara con el recuadro del autofocus sobre el sujeto.

2. Pulse el disparador hasta la mitad (diodo verde encendido).

Tenga cuidado de no presionar el disparador hasta el fondo para evitar tomar una fotografía involuntariamente.

3. Mantenga el disparador pulsado hasta la mitad y vuelva a encuadrar la imagen de la forma deseada.

Sostenga la cámara firmemente y pulse suavemente el disparador hasta el fondo.

El bloqueo del enfoque podrá anularse en cualquier momento con sólo levantar el dedo del disparador.

## ⚠ ATENCIÓN

**El sistema de autofocus de esta cámara puede no funcionar en las siguientes circunstancias:**

- El sujeto se difumina en el fondo de la imagen.
  - El sujeto está en rápido movimiento.
  - El tema no refleja suficiente luz en el receptor del autofocus (por ejemplo, temas muy oscuros).
  - El motivo es muy estrecho, en vertical u horizontal (por ejemplo, una farola).
  - Hay más de un sujeto, uno cerca de la cámara y otro más alejado.
  - La cámara recibe una luz fuerte (el sujeto está a contraluz)..
  - Los fuegos artificiales y el humo.
  - Superficies brillantes y pulidas, como puede ser la superficie de un coche o la superficie del agua.
- En estas circunstancias, usar la función de bloqueo del enfoque puede contribuir a resolver el problema.
- Shining or glossy surfaces such as a car body or the surface of water.
- In these circumstances, using the Focus Lock feature may help to solve the problem.



# REWINDING THE FILM/CÓMO REBOBINAR LA PELÍCULA

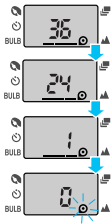

## En 1. Automatic rewinding

- After taking all the pictures on a roll of film, the camera will automatically rewind the film. The motor stops when the rewinding is completed.
- When the rewinding is completed, the icon (  ) will blink. After 5 seconds the icon will no longer be displayed. You may remove the film at this point. (Refer to page 21 for information of buzzer operation)

## Es 1. Rebobinado automático

- Cuando se acabe de exponer la película, la cámara la rebobinará automáticamente. El motor se detendrá cuando se haya completado la operación de rebobinado.
- Cuando se haya completado el rebobinado, parpadeará el indicador (  ). Transcurridos 5 segundos, el indicador desaparecerá. En ese momento podrá extraer la película. (Ver página 22 para información sobre el funcionamiento del avisador)

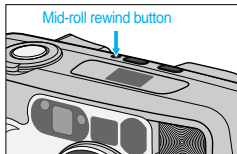

## En 2. Mid-roll rewinding

- To rewind the film in the middle of a roll, press the Mid-roll rewind button. The film will be completely rewound, ready for processing. You will not be able to reload the film.

### NOTE

- If you press the Power button during film rewinding, the rewinding is interrupted until the Power button is released.
- If the motor stops before the LCD shows "0", replace the battery. Do not open the back cover until the battery is replaced.

## Es 2. Botó de rebobinado a mitad de rollo

- Para rebobinar la película a la mitad, presione el botón de rebobinado a mitad de rollo. La película se rebobinará totalmente, lista para su revelado. No podrá volver a cargar la película.

### NOTAS

- Si presiona el botón de conexión/desconexión durante el rebobinado de la película, el rebobinado se interrumpirá hasta que deje de pulsarlo.
- Si el motor se detiene antes de que aparezca "0" en el panel informativo LCD, cambie la pila. No abra el respaldo de la cámara hasta haber cambiado la pila

# DATE IMPRINTING (Q.D.MODEL ONLY) / IMPRESIÓN DE LA FECHA (SÓLO MODELO Q.D.)

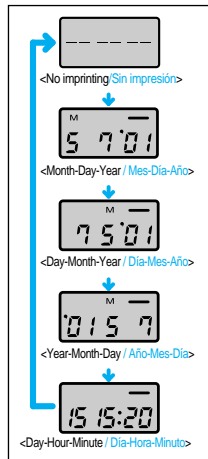

## 1. Changing Date format / Cómo cambiar el formato de la fecha

- En** · Press the MODE button in the back cover to select the desired format.
- Es** · Presione el botón MODE (MODOS) situado en el respaldo para seleccionar el formato deseado.

## 2. Date Zone / Área de la fecha

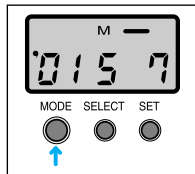

### 3. Setting the Date / Cómo ajustar la fecha

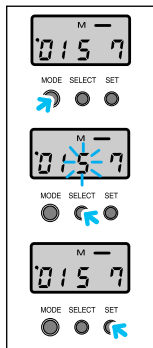

- En**
- Select the date mode by pressing the MODE button.
  - Press the SELECT button to access a day, month or year.
  - Adjust the date or time by pressing the SET button.  
(The date will run through quickly if you press the SET button continuously.)

#### NOTE

- To avoid damage the buttons, do not use a sharp implement.
  - Remember, when changing the battery, you will need to adjust the date.
  - This camera will set the date automatically until 2049.
  - A year mark will be indicated by the last 2 digits on the Date Record Window, which will be printed on the picture.
  - Under these circumstances the camera will operate as normal.
- ※ The 2049 date is subject to change without prior notice.

#### EXAMPLE

2001 → "01"  
2002 → "02"  
2003 → "03"

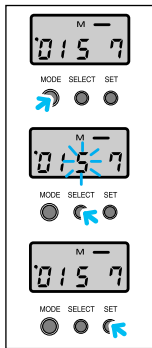

- Es**
- Seleccione el modo de la fecha presionando el botón MODE.
  - Presione el botón SELECT (Selección) para acceder a un día, mes o año.
  - Ajuste la fecha o la hora presionando el botón SET (Ajuste). Las fechas correrán rápidamente si mantiene pulsado el botón SET ininterrumpidamente.

## NOTAS

- Para evitar dañar los botones, no utilice instrumentos punta-gudos.
  - Recuerde que tendrá que ajustar la fecha cuando cambie la pila.
  - Esta cámara ajustará automáticamente la fecha hasta el año 2049.
  - El año aparecerá indicado por las dos últimas cifras en el panel informativo LCD, las cuales se imprimirán en la fotografía.
  - En estas circunstancias la cámara funcionará de forma normal.
- ※ La fecha 2049 podría cambiar sin previo aviso.

### EEJEMPLO

2001 → "01"  
2002 → "02"  
2003 → "03"

# USING THE FLASH MODE/ UTILIZACIÓN DE LOS MODOS DEL FLASH

- En** · You can select the flash mode by pressing the FLASH button.
- The Flash Mode Order is subject to change without prior notice.
- Es** · Podrá seleccionar el modo del flash que desee presionando el botón FLASH.
- La función del modo Flash puede variar sin previo aviso.

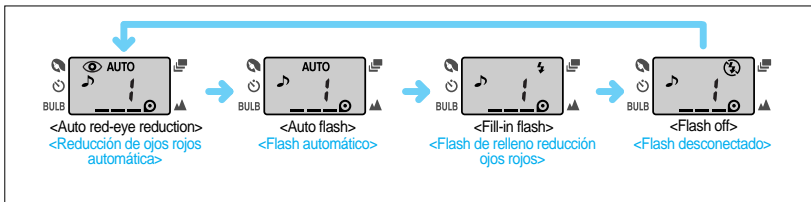
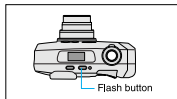

# **AUTO** AUTO RED-EYE REDUCTION/ REDUCCIÓN DE OJOS ROJOS AUTOMÁTICA

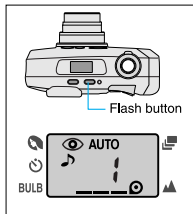

- En**
- In low light conditions, the flash will automatically fire to obtain a suitable exposure.
  - You can decrease the red-eye phenomenon automatically when taking a portrait picture in low light.

## NOTE

- When you press the shutter button down, the Red-eye reduction lamp will operate and the flash will fire.

- Es**
- En condiciones de escasa luminosidad, se disparará el flash automáticamente para obtener una correcta exposición.
  - Podrá reducir el fenómeno de los ojos rojos automáticamente cuando realice retratos en escasa luminosidad.

## NOTAS

- Apretando el pulsador del obturador, funcionará la lámpara para la reducción de ojos rojos y el flash se disparará



<Auto flash>  
<Flash automático>



<With Auto red-eye reduction>  
<Con reducción de ojos rojos automática>

## AUTO AUTO FLASH/FLASH AUTOMÁTICO

---

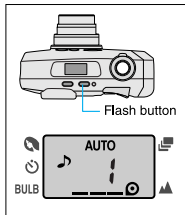

- En** . Select the Auto Mode by pressing the FLASH button 1 time.
  - . Auto flash mode activates the flash by measuring the brightness of the object.
  - . Flash will not engage when the shooting object is too bright.
- 
- Es** . Seleccionar AUTO mode tocando el botón del FLASH 1 vez.
  - . La Función Flash Automático activa el flash midiendo la luminosidad del objeto.
  - . El flash no se disparará cuando el objeto a fotografiar sea demasiado luminoso.



## ⚡ FILL-IN FLASH/FLASH DE RELLENO

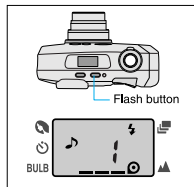

- En** · Select this mode by pressing the FLASH button 2 times.
- When the main subject is in shadow and the surrounding light conditions are too strong for the auto-flash to engage, the fill-in flash allows you to expose the subject correctly.

### NOTE

- When using this mode, the flash fires regardless of the brightness of the subject and background.

- Es** · Seleccione este modo pulsando 2 veces el botón FLASH.
- Cuando el sujeto principal se encuentre en sombra y la luminosidad circundante sea demasiado fuerte para que funcione el flash automático, el flash de relleno le permitirá exponer el sujeto correctamente.



### NOTAS

- Cuando utilice este modo, el flash se disparará sin tener en cuenta la luminosidad del sujeto y del fondo de la imagen.

## FLASH OFF/FLASH DESCONECTADO

---

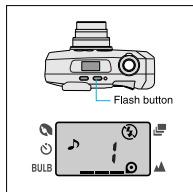

- En** · Select this mode by pressing the FLASH button three times.
- Use this mode when you want to take pictures without flash.

### NOTE

- When using the Flash Off function, you may need to use a tripod to avoid camera shake.

- Es** · Seleccionar este modo tocando el botón del FLASH tres veces.
- Utilice este modo cuando desee realizar fotografías sin flash.

### NOTAS

- Cuando utilice la función Flash desconectado, es posible que deba usar un trípode para evitar la trepidación de la cámara.

## USING THE SHOOTING MODE/UTILIZACIÓN DEL MODO DE EXPOSICIÓN

- En** · Select the shooting mode as below by the Mode Dial.
- Es** · Seleccionar el modo de disparar con el selector modo como abajo descrito.

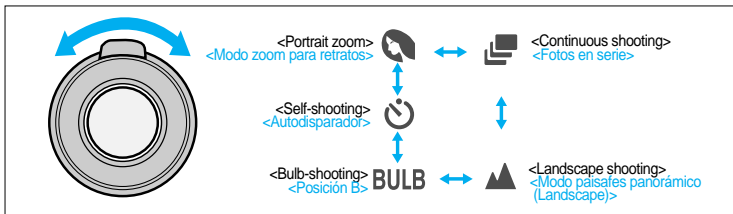

### NOTE/NOTAS

- En** · Self-shooting, Landscape-shooting, and Bulb-shooting will return to the default mode after one shutter.
- Es** · Luego de emplear el modo disparador automático, panorámica o retrato la cámara volverá después un disparo al modo anteriormente programado.

# PORTRAIT ZOOM/ MODO ZOOM PARA RETRATOS

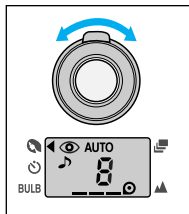

- En**
- You can select the Portrait zoom by the Mode Dial.
  - Use this mode to maintain a constant subject size within the frame, even though the distance to a subject may vary.
  - Position your subject in the centre of the viewfinder and press the shutter button half-way. The zoom will operate automatically to attain the optimum shot.
  - Press the shutter button fully to take a picture.
- Es**
- Puede seleccionar la función de Modo zoom para retratos mediante el selector Mode.
  - Utilice este modo para mantener un tamaño constante del encuadre de la fotografía, aunque varíe la distancia hasta el sujeto.
  - Coloque el sujeto en el centro del visor y presione el disparador hasta la mitad. El zoom comenzará a funcionar automáticamente para conseguir la fotografía deseada.
  - Presione el disparador hasta el fondo para hacer la fotografía.



<Normal mode>  
<Modo normal>



<Portrait zoom>  
<Modo zoom para retratos>

## SELF-SHOOTING/AUTODISPARADOR

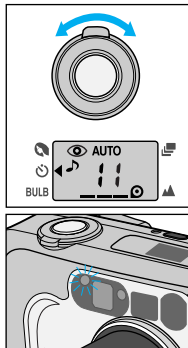

- En**
- You can select the Self- shooting by the Mode Dial.
  - You can take a picture of yourself by using this mode.
  - When pressing the shutter button, the self-timer lamp illuminate for 7 seconds. Then the lamp blinks rapidly for 3 seconds and the picture is taken.
- Es**
- Puede seleccionar la función de Autodisparador mediante el selector Mode.
  - Con este modo podrá tomar una fotografía de sí mismo.
  - Cuando presione el disparador, se iluminará la lámpara del autodisparador durante 7 segundos. A continuación, la lámpara parpadeará rápidamente durante 3 segundos y se tomará la fotografía.



# BULB BULB SHOOTING(B SHUTTER)/ POSICIÓN B (EXPOSICIÓN LARGA)

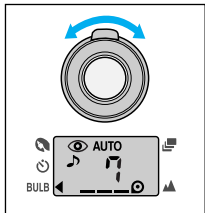

- En**
- You can select the Bulb shooting by the Mode Dial.
  - Use this mode to shoot subjects that require an extended shutter speed such as fireworks and night scenes.
  - The shutter remains open as long as the shutter button is depressed. The time selected is shown on the LCD panel and the maximum time is 60 seconds.

## NOTE

- Use this mode only in low light.
- To avoid camera shake, use a tripod.

- Es**
- Puede seleccionar la función de posición B mediante el selector Mode.
  - Utilice este modo para fotografiar motivos que requieran exposiciones largas, tales como fuegos artificiales o escenas nocturnas.
  - El obturador permanecerá abierto mientras se mantenga pulsado el disparador. El tiempo seleccionado se muestra en el panel informativo LCD y podrá utilizarlo un máximo de 60 segundos.

## NOTAS

- Utilice este modo sólo en condiciones de escasa luminosidad.
- Para evitar la trepidación de la cámara, utilice un trípode.

## ▲ LANDSCAPE SHOOTING/DISPARA PAISAJES

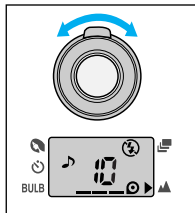

- En** . You can select the Landscape shooting by the Mode Dial.
- . Use this mode to photograph distant subjects through a window.

### NOTE

- . With this mode, the flash does not fire.
  - . Use a tripod to avoid camera shake in low light conditions.
- Es** . Puede seleccionar la función de Dispara paisajes mediante el selector Mode.
  - . Utilice este modo para fotografiar sujetos distantes a través de una ventana.

### NOTAS

- . En este modo no se disparará el flash.
- . Utilice un trípode para evitar la trepidación de la cámara en condiciones de escasa luminosidad.



<Without Landscape mode>  
<Sin el modo paisajes>



<With Landscape mode>  
<Con el modo paisajes>

# CONTINUOUS SHOOTING/ FOTOGRAFÍAS EN SERIE

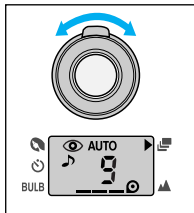

- En**
- You can select the Continuous shooting by the Mode Dial.
  - Use this mode to take a sequence of pictures.
  - As long as you press the shutter button, the camera will continue to take pictures.

## NOTE

- If flash is required, the time between shots will be increased due to the flash recycling.
- The flash does not fire if no film is loaded (except for "Fill-in Flash" mode).

- Es**
- Puede seleccionar la función de Fotografías en serie mediante el selector Mode.
  - Utilice este modo para realizar fotografías en serie.
  - Mientras mantenga pulsado el disparador, la cámara continuará fotografiando.

## NOTAS

- Si es necesario utilizar flash, el tiempo de recarga del mismo aumentará el intervalo entre disparo y disparo.
- El flash no se disparará en caso de que la cámara no tenga película en su interior (excepto en el modo de flash de relleno).





# CARE AND STORAGE/CUIDADOS Y ALMACENAMIENTO

- En**
- If your camera needs cleaning, wipe it with a soft, lintless cloth.
  - The lens should be cleaned only with special lens cleaning tissue and fluid.(Consult your camera retailer.)
  - Do not allow your camera to come into contact with sand or water.
  - Keep your camera in a dry, cool place that is free from high humidity and dust.
  - Never leave your camera in hot places such as a parked car or direct sunlight.
- Avoid sudden shocks or vibration. If you drop your camera, it is a good idea to have it checked before using it.

## Warning

- Do not try to disassemble the camera yourself.  
Your camera contains high voltage circuitry and may cause injury if interfered with.
  - The temperature range in which the camera operates is between 50 °C and -10 °C (122°F~14°F).
  - The camera performance may be impaired when used in very cold weather. If you plan to take pictures when the temperature is below 7 °C(45°F), take care to keep your camera and battery warm between shots. If your camera becomes very cold, allow it to return to room temperature slowly by keeping it in its case. Condensation can spoil pictures and in extreme conditions can damage the electronic components inside the camera.
- ※ If you have trouble with your camera, please return it to your retailer for advice.

- 
- Es**
- Si la cámara necesita limpiarse, hágalo con un paño suave.
  - El objetivo sólo puede limpiarse con un papel limpiaobjetivos empapado con líquido limpiaobjetivos especiales (acuda al establecimiento donde adquirió su cámara).
  - No permita que la cámara entre en contacto con arena o agua.
  - Guarde la cámara en un lugar seco y fresco, libre de humedades y polvo.
  - Nunca la deje en lugares donde se alcancen temperaturas muy elevadas, como puede ser un coche aparcado, ni nunca la deje bajo la acción directa del sol.
- Evite las vibraciones o golpes bruscos. Si la cámara cayera al suelo, es recomendable que la lleve a revisar antes de volver a usarla.

### **Atención**

- No intente desmontar la cámara usted mismo. La cámara contiene circuitos de alto voltaje y puede causar lesiones si se la manipula.
  - La escala de temperaturas indicada para que la cámara funcione está entre 50 °C y -10 °C (122 °F ~14 °F).
  - La utilización de la cámara a bajas temperaturas disminuye el rendimiento de la misma. Si planea fotografiar a una temperatura inferior a 7 °C (45 °F), trate de mantener calientes tanto la cámara como la pila. Si la cámara se enfría demasiado, llévela a temperatura ambiente lentamente guardándola en la funda. El vapor de condensación puede estropear las fotografías y en condiciones extremas puede dañar los componentes electrónicos del interior de la cámara.
- ※ Si tuviese algún problema con la cámara, por favor llévela al establecimiento donde la adquirió para que le asesoren sobre ello.

# TROUBLE SHOOTING/PROBLEMAS Y SOLUCIONES\_\_

**En** • If the shutter does not operate after pressing the shutter button.

**Es** • Si el obturador no se acciona al apretar el disparador.

Check point / Problema	Remedy / Solución	Page / Página
Is the lens cover completely open? Está la tapa deslizante del objetivo completamente abierta?	Press the Power button again. Vuelva a presionar el botón de conexión/desconexión.	17
Is the battery loaded correctly? Está la pila correctamente colocada?	Reinsert correctly. Vuelva a colocarla correctamente.	12
Has it been a long time since you used the camera? Ha pasado mucho tiempo desde que usó la cámara por última vez?	Change the battery. Cambie la pila.	14

**En** • If a picture is partially dark or out of focus.

**Es** • Si la fotografía está parcialmente oscura o desenfocada.

Check point / Problema	Remedy / Solución	Page / Página
Was the lens or other sensors obstructed by your fingers or hair ? Bloqueó el objetivo u otros sensores con los dedos o el pelo ?	Be careful not to block the lens or the exposure sensor. Tenga cuidado de no bloquear el objetivo ni el sensor de exposición.	18
Did you compose a subject correctly referring to the picture area frame? Ha colocado el recuadro del autofocus correctamente sobre el sujeto?	Read the "Viewfinder and Indicators" Lea de nuevo "Visor e indicadores"	10,11

# SPECIFICATIONS/ESPECIFICACIONES

<b>En</b>	<b>TYPE</b>	35mm fully automatic lens shutter camera.
<b>FILM</b>	<b>Format</b>	35mm DX-coded film, 24x36mm
	<b>Speed</b>	Automatic setting with DX-coded film, ISO 50~3200
	<b>Loading</b>	Automatic advance to the first frame when the back cover is closed.
	<b>Winding</b>	Automatic advance, Single or Continuous shooting
	<b>Rewinding</b>	Automatic rewinding, Mid-roll rewinding
<b>LENS</b>	Samsung SHD lens, F5 ~ 12.7 / 38 ~ 105mm 6 elements 5 groups	
<b>SHUTTER</b>	Programmed AE electronic focusing Shutter speed : 1/3 ~ 1/300 sec. Bulb mode(B shutter) : 60 ~ 1 sec.	
<b>EXPOSURE</b>	Programmed auto exposure AE coupling range (ISO 200 film) . WIDE(38mm) : EV 6 ~ 17 . TELE(105mm) : EV 8.5 ~ 17	
<b>VIEWFINDER</b>	Real image type with autofocus frame Field of view : 85%( ±5%) Magnification : 0.4 ~ 1.1 Close range picture area mark	

<b>FLASH</b>	<b>Type</b>	Built-in electronic flash			
	<b>Range</b>	ISO	100	200	400
		38mm(WIDE)	4.5m / 14.8ft	5.7m / 18.7ft	8.0m / 26.2ft
		105mm(TELE)	2.0m / 6.6ft	2.5m / 8.2ft	3.2m / 10.5ft
	<b>Recycling time</b>	Approx. 7 sec.			
<b>SPECIAL FEATURES</b>	<b>Shooting mode</b>	· PORTRAIT zoom      · SELF shooting      · BULB shooting(B Shutter) · LANDSCAPE shooting ; WIDE(38mm):4.2m~ ∞(13.8ft~ ∞), TELE(105mm):6.0m~ ∞(19.7ft~ ∞) · CONTINUOUS shooting			
	<b>Flash mode</b>	· Auto red-eye reduction      · Auto Flash      · Fill-in flash      · Flash off			
<b>DATE IMPRINTING (Q.D.model only)</b>		Date or Time setting - 5 different formats (The camera will set the date automatically until 2049.)			
<b>POWER SOURCE</b>		One 3V lithium battery (CR 2)			
<b>DIMENSIONS(WxHxD)</b>		113 x 64 x 42mm / 4.45 x 2.52 x 1.65in			
<b>WEIGHT</b>		200g / 7.05oz (without battery)			

- Specifications are subject to change without prior notice.
- All data are based on SAMSUNG'S standard test methods.

<b>TIPO</b>		Cámara de 35 mm totalmente automática con obturador central.
<b>PELÍCULA</b>	<b>Formato</b>	película de 35 mm con códigos DX, 24 x 36 mm
	<b>Sensibilidad</b>	ajuste automático con película con códigos DX, 50~3200 ISO.
	<b>Carga</b>	avance automático de la película hasta el primer fotograma al cerrar el respaldo de la cámara.
	<b>Avance</b>	avance automático, disparos foto a foto o en serie.
	<b>Rebobinado</b>	rebobinado automático, rebobinado a mitad de rollo.
<b>OBJETIVO</b>		Samsung SHD lens F5 ~ 12,7 / 38 ~ 105 mm con 6 elementos en 5 grupos
<b>OBTURADOR</b>		Electrónico programado con enfoque y exposición automáticos Velocidad de obturación: 1/3 ~ 1/300 de segundo. Posición B : 60 ~ 1 segundos.
<b>EXPOSICION</b>		Exposición automática programada Gama de exposición automática (AE) (con película 200 ISO) · ANGULAR (38 mm) : EV 6 ~ 17 · TELE (105 mm) : EV 8,5 ~ 17
<b>VISOR</b>		Tipo imagen real con recuadro del autofocus Campo de visión : 85% ( ±5%) Aumentos: 0,4 ~ 1,1 Señal de alcance cercano del área de la imagen

<b>FLASH</b>	<b>Tipo</b>	flash electrónico incorporado			
	<b>Alcance</b>	ISO	100	200	400
		38mm(WIDE)	4,5m / 14,8ft	5,7m / 18,7ft	8,0m / 26,2ft
		105mm(TELE)	2,0m / 6,6ft	2,5m / 8,2ft	3,2m / 10,5ft
<b>Tiempo de recarga</b>	aproximadamente 7 segundos.				
<b>CARACTERÍSTICAS ESPECIALES</b>	<b>Modo de exposición</b>	· Modo zoom para retratos      · Autodisparador      · Posición B · Modo paisajes ; ANGULAR (38 mm) : 4,2 m~∞ (13,8 pies~∞) , TELE (105 mm): 6,0m~∞ (19,7 pies~∞) · Fotos en serie			
	<b>Modos del flash</b>	· Reducción de ojos rojos automática (diodo)    · Flash automático    · Flash de relleno    · Flash desconectado			
<b>IMPRESIÓN DE LA FECHA (Sólo modelo Q.D.)</b>	Ajuste de la fecha o la hora - 5 formatos diferentes (La cámara ajustará la fecha automáticamente hasta el año 2049.)				
<b>FUENTE DE ENERGÍA</b>	Una pila de litio de 3 V (CR 2)				
<b>DIMENSIONES (ancho x alto x fondo)</b>	113 x 64 x 42 mm / 4,45 x 2,52 x 1,65 pulg.				
<b>PESO</b>	200g / 7,05onz. (sin pila)				

- Las especificaciones están sujetas a cambios sin previo aviso.
- Todos los datos están basados en los métodos de ensayo standard de SAMSUNG.

# CHECKING THE CAMERA/ CONTROL DEL EQUIPO FOTOGRÁFICO

---

- Checking the shutter condition

- You can check the condition of the shutter by pressing it.  
The short “click” sound will result.

- Checking the irises

- After removing the back cover of a camera, it is normal to see the closed lens opening up when you press the shutter.
- The irises will adjust depending on the light condition.  
Dark light will cause them to open wide; bright light will cause the narrowing of the irises.

- If the irises were opened before pressing the shutter or cannot be opened, the irises are not operating properly.

- Film transferring device

- It is normal to hear the motor running after you open and close the camera cover.
- It is normal to hear the motor running after you press the Mid-roll rewinding button.
- After examining the Mid-roll rewinding condition, set the camera to the default state and check other functions.

- Flash Activation

- Check the Auto Flash Mode indoors.

※ It is important to check your camera prior to up-coming event to prevent possible psychological and monetary damage once the camera is not working properly at the day of the event.

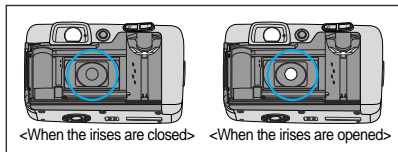



● Comprobar las condiciones del obturador

- Puede comprobar las condiciones del obturador apretándolo. Se deberá oír un breve "click".

● Control de los iris

- Después de quitar la tapa posterior de la cámara, es normal ver que el objetivo cerrado se abre cuando aprieta el obturador.
- Los iris se regulan en función de las condiciones de luz. La oscuridad los hará abrir completamente; la luz brillante causará el estrechamiento.
- Si los iris estaban abiertos antes de apretar el obturador o no se abren, significa que no funcionan correctamente.

● Dispositivo de rebobinado del rollo

- Es normal sentir el motor funcionando luego de abrir y volver a cerrar la tapa de la cámara.
- Es normal sentir el motor que funciona luego de haber apretado el pulsador de rebobinado de la película en mitad del rollo.
- Después de haber examinado la condición de rebobinado de la película en mitad del rollo, llevar la cámara a condiciones normales (default) y verificar las otras funciones.

● Activación del flash

- Verificar la función flash automático en lugar cerrado.

※ Es importante que controle su cámara antes de utilizarla para evitar cualquier daño psicológico o económico en el caso que la cámara no funcionase correctamente el día en que se desea utilizarla.





# MEMO

---

-----

-----

-----

-----

-----

-----

-----

-----

-----

-----

-----

-----

-----

-----

-----

-----



**SAMSUNG**

SAMSUNG TECHWIN CO., LTD.  
OPTICS & DIGITAL IMAGING DIVISION  
145-3, SANGDAEWON 1-DONG,  
JUNGWON-GU, SUNGNAM-CITY,  
KYUNGKI-DO, KOREA 462-121  
TEL : (82) 31-740-8086, 8088, 8090,  
8092, 8099  
FAX : (82) 31-740-8398, 8399

SAMSUNG OPTO-ELECTRONICS AMERICA, INC.  
**HEADQUARTERS**  
40 SEAVIEW DRIVE, SECAUCUS, NJ07094  
TEL : (1) 201-902-0347  
FAX : (1) 201-902-9342  
**WESTERN REGIONAL OFFICE**  
18600 BROADWICK ST.,  
RANCHO DOMINGUEZ, CA 90220  
TEL : (1) 310-537-7000  
FAX : (1) 310-537-1566

SAMSUNG U.K. LTD.  
PHOTO PRODUCTS DIV.  
SAMSUNG HOUSE, 3 RIVERBANK WAY,  
GREAT WEST ROAD, BRENTFORD,  
MIDDLESEX, TW8 9RE, U.K.  
TEL : (44) 20-8232-3348  
FAX : (44) 20-8569-8385

SAMSUNG DEUTSCHLAND GmbH  
SAMSUNG HAUS  
AM KRONBERGER HANG 6, 65824 SCHWALBACH,  
GERMANY  
TEL : (49) 61-96-66 53 01  
FAX : (49) 61-96-66 53 33

SAMSUNG FRANCE S.A.R.L.  
BP. 51 TOUR MAINE-MONTPARNASSE 33,  
AV DU MAINE 75755,  
PARIS CEDEX 15, FRANCE  
TEL : (33) 1-4279-2282  
FAX : (33) 1-4320-4510

S.MARKET COM.IMP.EXP.LTDA  
RUA ALFERES MAGALHÃES, 92 CONJUNTO 71 SANTANA  
SÃO PAULO-SP BRAZIL 02034-000  
TEL/FAX : (55) 11-6221-6833

SAMSUNG TECHWIN MOSCOW OFFICE  
KOSMODAMIANSKAYA NABEREZNAYA 40/42,  
MOSCOW, 113035, RUSSIA  
TEL/FAX : (7) 095-937-79-50

SAMSUNG AUSTRALIA PTY. LTD.  
LEVEL 33, NORTHPOINT BLDG, 100 MILLER  
STREET, NORTH SYDNEY,  
NSW 2060, AUSTRALIA  
TEL : (61) 2-9955-3888  
FAX : (61) 2-9955-4233

TIANJIN SAMSUNG OPTO-ELECTRONICS CO.,LTD.  
7 PINGCHANG ROAD NANKAI DIST. TIANJIN  
P.R CHINA  
POST CODE:300190  
TEL : (86)22-2761-4599  
FAX : (86)22-2761-3314

\* Internet address - <http://www.samsungcamera.com/>



The CE Mark is a Directive conformity  
mark of the European Community (EC)

6806 - 1110