

DYMO[®]

LabelMANAGER 150



**Electronic
Labelmaker**
User Guide

**Etiqueteuse
Electronique**
Guide D'Utilisation

**Elektronische
Labelmaker**
Gebruikershandleiding

**Elektronisches
Beschriftungsgerät**
Bedienungsanleitung

www.dymo.com

GB
Page 3

F
Page 11

NL
Pagina 21

D
Seite 29

 **ESSELTE**
DYMO, AN ESSELTE BRAND



Abb. 1: Beschriftungsgerät DYMO LabelMANAGER 150

Ihr Beschriftungsgerät DYMO LabelMANAGER 150

D

Mit Ihrem Beschriftungsgerät LabelMANAGER 150 können Sie eine große Anzahl an hochwertigen, selbstklebenden Etiketten erstellen. Zur Gestaltung Ihres Etiketts stehen Ihnen viele verschiedene Größen und Stile zur Verfügung. Zum Erstellen von Etiketten mit Ihrem neuen Beschriftungsgerät können Sie 6mm, 9mm und 12mm breite DYMO D1 Schriftbänder verwenden. Die D1 Schriftbandkassetten erhalten Sie in vielen verschiedenen Farben.

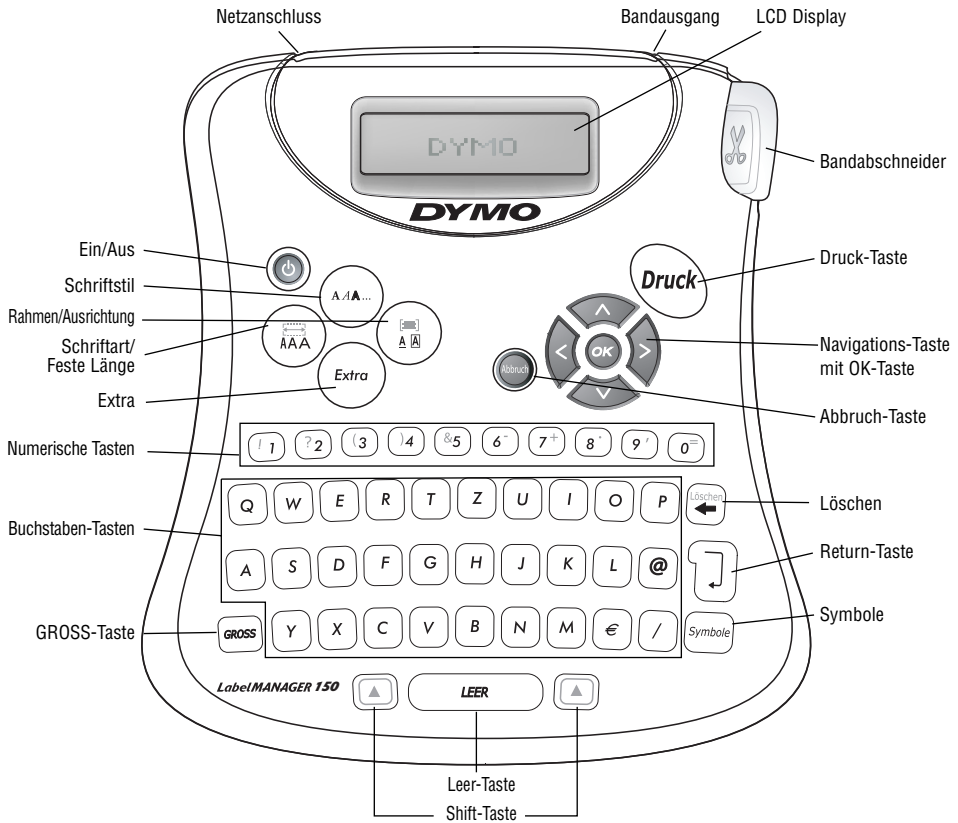

Abb. 2

Auf unserer Website unter www.dymo.com erfahren Sie mehr über die geeigneten Schriftbänder und das Zubehör für Ihr Beschriftungsgerät und wo Sie diese beziehen können.

⚠ Wenn Sie das Beschriftungsgerät längere Zeit nicht verwenden, sollten Sie die Batterien aus dem Gerät nehmen.

Garantie-Registrierung

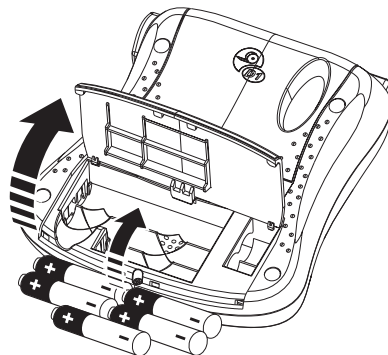
Bitte füllen Sie die beiliegende Garantie-Karte innerhalb von 7 Tagen aus und schicken Sie sie an die entsprechende Kundenservice-Adresse. Weitere Informationen finden Sie in Ihrem Garantie-Heft.

DYMO Netzadapter verwenden

Durch die Verwendung des Netzadapters werden die Batterien vom Gerät getrennt.

Netzadapter anschließen

1. Schließen Sie den Netzadapter an der oberen, linken Seite des Beschriftungsgeräts an.
2. Den Netzstecker schließen Sie an eine stromführende Steckdose an.

Los geht's!

Folgen Sie den Anweisungen, um Ihr erstes Etikett mit dem LM 150 auszudrucken.

Batterien einlegen

Für Ihr Beschriftungsgerät benötigen Sie fünf AA Batterien.

Batterien einlegen

1. Öffnen Sie die Batterieabdeckung (Abb. 2).
2. Legen Sie die fünf AA Batterien ein. Beachten Sie dabei die Polaritätssymbole (+ und -).
3. Schließen Sie anschließend wieder den Batteriedeckel.

⚠ Bevor Sie den Netzadapter von der Stromzufuhr trennen, sollten Sie den Netzadapter vom Gerät trennen, damit Ihre aktuellen Einstellungen nicht verloren gehen.

Schriftbandkassette einlegen

Schriftbandkassette einlegen

1. Zum Öffnen des Kassettenfachs drücken Sie auf die Daumenkerbe und öffnen Sie den Deckel.





Abb. 3

 Vor dem ersten Gebrauch entfernen Sie bitte den Schutzkarton zwischen dem Druckkopf und der Andruckrolle (Abb. 3).

2. Stellen Sie den Hebel auf die entsprechende Größe der Schriftbandkassette ein (Abb. 3).

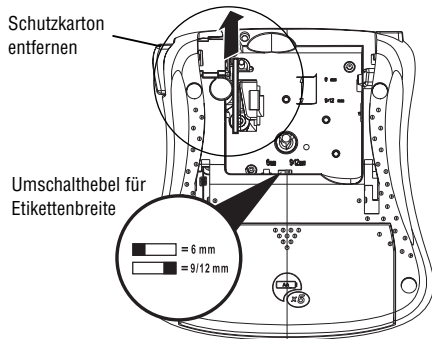
Durch die Aussparung in der Bandkassette lässt diese sich nur einsetzen, wenn der Hebel auf die richtige Größe eingestellt ist.

3. Achten Sie darauf, dass sich das Etikettenband zwischen Druckkopf und Andruckrolle befindet. Falls nötig, drehen Sie das Etikettenband in Uhrzeigerrichtung, um das Band zu straffen.
4. Legen Sie die Bandkassette so ein, dass das Band zwischen dem Druckkopf und der Andruckrolle positioniert ist (Abb. 4).



Abb. 4

5. Drücken Sie leicht auf die Kassette, bis sie hörbar einrastet. Achten Sie darauf, dass die Bandkassette richtig eingelegt ist.
6. Schließen Sie wieder den Deckel.

Einstellungen

Sprache einstellen

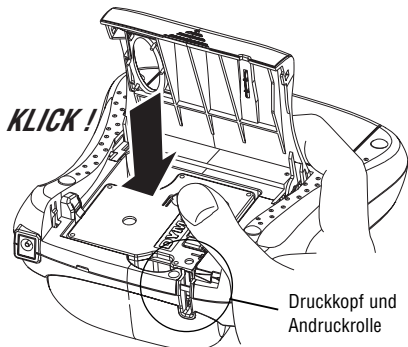
Ihr Beschriftungsgerät verfügt über eine Vielzahl an verschiedenen Sprachen.

Sprache einstellen

1. Drücken Sie die Taste **AN/AUS**.
2. Drücken Sie die Taste **Extra**.
3. Verwenden Sie die Navigations-Taste, um das Menü **Sprache** auszuwählen. Bestätigen Sie dann mit **OK**.
4. Scrollen Sie jetzt durch die Auswahl an Sprachen und wählen Sie die von Ihnen gewünschte Sprache aus. Bestätigen Sie Ihre Eingabe mit **OK**.

Maßeinheit festlegen

Sie können die Maßeinheit entweder in Millimeter oder Inches festlegen.

Festlegen der Maßeinheit

1. Drücken Sie die Taste **Extra**.
2. Verwenden Sie die Navigations-Taste, um das Menü **Maßeinheit** auszuwählen. Bestätigen Sie dann mit **OK**.
3. Wählen Sie mit der Navigations-Taste die von Ihnen gewünschte Maßeinheit aus und bestätigen Sie mit **OK**.

Sie können jetzt Ihr erstes Etikett drucken!

Ihr erstes Etikett in 4 einfachen Schritten

Etiketten drucken

1. Drücken Sie die Taste **EIN/AUS**.
2. Geben Sie den Text für Ihr erstes Etikett ein.
3. Drücken Sie die Taste **Druck**, um Ihr Etikett auszudrucken.

4. Drücken Sie die Taste ✂, um das Etikett abzuschneiden und entfernen Sie das Etikett dann von Ihrem Drucker.

Herzlichen Glückwunsch! Sie haben soeben Ihr erstes Etikett ausgedruckt.

Mehr über die Formatierungsmöglichkeiten, Schriftstile und -arten erfahren Sie auf den folgenden Seiten.

Ihr Beschriftungsgerät

Auf den folgenden Seiten werden die einzelnen Funktionen im Detail beschrieben. Machen Sie sich zunächst mit der Tastatur und den Funktionstasten Ihres Beschriftungsgeräts vertraut (Abb. 1 auf Seite 2).

Display

Das Display zeigt bis zu 13 Zeichen an. Pro Etikett ist die Eingabe von bis zu 99 Zeichen und Leerzeichen möglich. Das Display entspricht einem Fenster, durch das der Text gescrollt werden kann (Abb. 5). Die Anzahl der im Display angezeigten Zeichen hängt von der Etiketteneinteilung ab.



The quick brown fox jumps over the lazy dog

Abb. 5

Zusätzlich zeigt das Display die von Ihnen ausgewählten Funktionen an (Abb. 6).



Abb. 6

EIN/AUS

Mit der Taste **EIN/AUS** können Sie das Gerät ein- oder ausschalten. Das Gerät schaltet sich

nach zwei Minuten automatisch ab, wenn keine Taste gedrückt wurde.

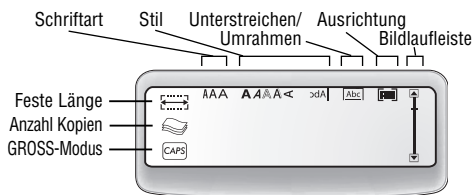
Das zuletzt eingegebene Etikett wird automatisch gespeichert. Sobald Sie das Gerät wieder einschalten, wird dieses Etikett im Display angezeigt. Die gewählten Einstellungen bleiben ebenfalls gespeichert.

Groß- und Kleinschreibung

Die Taste **GROSS** ist eine Umschalttaste. Drücken Sie sie, um in Großbuchstaben zu schreiben. Im Display wird die GROSS-Anzeige hervorgehoben. Drücken Sie die Taste noch einmal, um wieder zu den Kleinbuchstaben zurückzukehren.

Shift-Taste

In Kombination mit der **Shift-Taste** können Sie Groß- oder Kleinbuchstaben eingeben. Wenn Sie die **Shift-Taste** in Kombination mit einer **Zahlen-Taste** drücken, können Sie alternativ auf die darüber angegebenen Funktionen zugreifen. Wenn Sie beispielsweise die **Löschen-Taste** drücken, wird das Zeichen links vom Cursor gelöscht. Drücken Sie jedoch die **Löschen-Taste** in Verbindung mit der **Shift-Taste**, wird der gesamte Etikettentext gelöscht. Das Display ist jetzt leer und Sie können ein neues Etikett eingeben.

Leer-Taste

Mit der Taste **Leer** können Sie ein oder mehrere Leerzeichen in Ihr Etikett eingeben.

Löschen

Die **Löschen-Taste** löscht das Zeichen links vom Cursor. Mit der Tastenkombination **Löschen** und **Shift** können Sie den gesamten Etikettentext sowie die Formatierungen löschen.

Abbruch

Mit der Taste **Abbruch** können Sie ein Menü verlassen, ohne eine Veränderung vorzunehmen, oder einen Vorgang abbrechen.

Navigations-Taste

Mit den Pfeiltasten **Links** und **Rechts** können Sie Ihr Etikett überprüfen und bearbeiten. Mit den Pfeiltasten **Oben** und **Unten** können Sie durch die Menü-Auswahl scrollen. Bestätigen Sie Ihre Auswahl dann mit der Taste **OK**.

Etiketten formatieren

Zur Formatierung Ihres Etiketts können Sie aus einer Vielzahl an Formatierungen wählen.

 Das Beschriftungsgerät speichert die zuletzt ausgewählten Funktionen ab. Wenn Sie also das jeweilige Menü aufrufen, erscheint immer die jeweils zuletzt ausgewählte Funktion.

Schriftgröße ändern

Sie können zwischen drei verschiedenen Schriftgrößen für Ihr Etikett auswählen: Schmal, normal und breit. Die gewählte Schriftgröße ist für alle Zeichen auf dem Etikett gültig.

Schriftgröße einstellen

1. Drücken Sie die Taste **Schriftart/Feste Länge**.
2. Wählen Sie mit Hilfe der Navigations-Tasten die von Ihnen gewünschte Schrift aus und bestätigen Sie dann mit **OK**.

Stil auswählen

Zur Gestaltung Ihres Etiketts können Sie aus sechs verschiedenen Schriftstilen auswählen:

Kursiv	ləpəiq2
Umriss	> 0 1 + - x 2 -
Schatten	Fett

Einen Stil können Sie nur für alphanumerische Zeichen auswählen, jedoch nicht für Symbole. Auf einem Etikett kann jeweils nur ein Stil ausgewählt werden. Mehr über das Drucken von Symbolen erfahren Sie unter „Symbole dem Etikett hinzufügen“.

Stil auswählen

1. Drücken Sie die Taste **Schriftstil**.

2. Wählen Sie mit Hilfe der Navigations-Tasten den von Ihnen gewünschten Stil aus und bestätigen Sie dann mit **OK**.

Text umrahmen

Sie können Ihren Text durch Umrahmen oder Unterstreichen hervorheben. Der Text auf einem Etikett kann entweder umrahmt oder unterstrichen werden, jedoch nicht beides zusammen. Sie können zwischen folgenden Umrahmungen auswählen (Abb. 7):



Abb. 7

Textumrahmung auswählen

1. Drücken Sie die Taste **Rahmen/Ausrichtung**.
2. Wählen Sie mit Hilfe der Navigations-Tasten den von Ihnen gewünschten Rahmen aus und bestätigen Sie dann mit **OK**.

Auf einem zweizeiligen Etikett wird jede Zeile unterstrichen. Allerdings werden auf einem zweizeiligen Etikett beide Zeilen von einem Rahmen umschlossen.

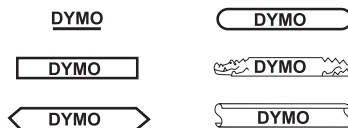
Text auf zwei Zeilen

Zweizeilige Etiketten können Sie auf 9mm oder 12mm breite Bänder drucken. Auf 6 mm breite Bänder können Sie nur eine Zeile drucken.

Zweizeilige Etiketten drucken

1. Geben Sie den Text für die erste Zeile ein und drücken Sie dann die **Return-Taste**. Am Ende der ersten Zeile erscheint im Display das Zeichen . Dieses Zeichen wird jedoch nicht mit auf das Etikett gedruckt.
2. Geben Sie jetzt den Text für die zweite Zeile ein.
3. Drücken Sie auf **Druck**, um das Etikett auszudrucken.

Symbole und Sonderzeichen

Mit Ihrem Beschriftungsgerät können Sie sowohl Symbole als auch andere Sonderzeichen Ihrem Etikett hinzufügen.

Symbole hinzufügen

Eine Liste mit allen Symbolen finden Sie in Abb. 8.

	1	2	3	4	5
A	€	\$	¢	£	¥
B	@	&	#	%	‰
C	!	?	¡	¿	—
D	'	"	,	.	;
E	:	/	+	-	*
F	()	=	<	>
G	≠	±	÷	{	}
H	[\]		§
I	•	'	1/2	1/4	3/4
J	Ω	λ	μ	°	~
K	+	↑	↓	→	←
L	☺	☹	☺	☠	☢
M	💻	☎	💾	✂	📖
N	👉	👈	👉	👈	👉

Abb. 8

Symbole dem Etikett hinzufügen

1. Drücken Sie die Taste **Symbole**. Die erste in Abb. 8 ersichtliche Zeile erscheint im Display.
2. Mit Hilfe der Navigationstaste können Sie zu dem von Ihnen gewünschten Symbol scrollen. Mit den Pfeilen nach **links** und **rechts** können Sie horizontal in den jeweiligen Symbol-Zeilen, mit den Pfeilen nach **oben** und **unten** vertikal durch die Zeilen scrollen.

Zudem können Sie einfach den entsprechenden Buchstaben drücken, in dessen Reihe von Symbolen Sie wechseln möchten.

3. Bestätigen Sie mit **OK**, wenn Sie das gewünschte Symbol ausgewählt haben. Das Symbol wird jetzt Ihrem Etikett hinzugefügt.

Länderspezifische Buchstaben und Umlaute hinzufügen

Ihr Beschriftungsgerät unterstützt die RACE-Technologie, mit der Sie auf eine große Anzahl an Sonderzeichen direkt zugreifen können. Ähnlich wie bei einer Handy-Tastatur drücken Sie einige Male kurz hintereinander dieselbe Taste, um durch eine Liste von Zeichen zu scrollen, die sich auf diesen Buchstaben beziehen.

Wenn Sie zum Beispiel die Taste **a** drücken, so können Sie durch wiederholtes Drücken nacheinander die Buchstaben **a à á â ã ä å** aufrufen. Die Reihenfolge der Symbole kann von der Tastatur-Version und der gewählten Spracheinstellung abhängen.

Druck-Optionen

Sie können mehrere Kopien eines Etiketts oder auch Etiketten mit einer festen Länge drucken, die Druckvorschau aufrufen und den Druckkontrast regulieren.

Mehrere Kopien eines Etiketts

Sie können bis zu 16 Kopien eines Etiketts ausdrucken. Beim Druck mehrerer Kopien eines Etiketts werden zwischen den einzelnen Etiketten Schnittmarken mit ausgedruckt, an denen Sie die Etiketten zuschneiden können.

Mehrere Kopien eines Etiketts drucken:

1. Drücken Sie die Taste **Extra**. Verwenden Sie dann die Navigations-Tasten, um im Menü den Modus **Kopien** auszuwählen.
2. Verwenden Sie die Pfeiltaste nach **Oben**, um die Anzahl der Kopien zu erhöhen.
3. Mit der Pfeiltaste nach **Unten** können Sie die Anzahl der Kopien reduzieren, beginnend mit 16.
4. Bestätigen Sie mit **OK**.

- Drücken Sie jetzt die Taste **Druck**, um mit dem Ausdruck der Etiketten zu beginnen.

Nach dem Druck mehrere Kopien wechselt die Anzahl der zu druckenden Etiketten wieder zum Wert 1 zurück.

Feste Etikettenlänge eingeben

In der Regel hängt die Etikettenlänge von der Textlänge ab. Vielleicht möchten Sie aber unabhängig von der Textlänge eine Reihe von gleich langen Etiketten ausdrucken.

Die Funktion **Feste Länge** ermöglicht Ihnen das Festlegen von Etikettenlänge von 40 mm bis zu 400 mm in 2 mm Schritten. Die Voreinstellung beträgt 40 mm. Die geänderte Länge bleibt so lange bestehen, bis Sie eine neue Länge eingeben.

Eingeben einer festen Etikettenlänge

- Drücken Sie die Tasten **Shift + Schriftart/Feste Länge**.
- Wählen Sie mit Hilfe der Navigationstaste **EIN** aus und bestätigen Sie mit **OK**.
- Mit Hilfe der Navigationstaste können Sie die Einstellung in 2-mm-Schritten erhöhen oder vermindern.
- Bestätigen Sie Ihre Eingabe mit **OK**.
- Verwenden Sie nach dem Ausdruck des Etiketts die Taste **Löschen**, um die feste Etikettenlänge aufzuheben, denn sonst wird jedes folgende Etikett in der festgelegten Etikettenlänge gedruckt.

Druck-Vorschau

Vor dem Ausdruck können Sie sich noch einmal Ihren Text sowie die gewählten Formate ansehen. Zweizeilige Etiketten erscheinen im Druck-Vorschau-Modus als einzeilige Etiketten.

Etikett in der Druck-Vorschau überprüfen

- Drücken Sie die Taste **Extra**.
- Verwenden Sie die Pfeiltaste **Unten**, um den Modus **Druck-Vorschau** auszuwählen. Bestätigen Sie Ihre Auswahl dann mit **OK**.
- Verwenden Sie die Navigationstasten, um **Text** oder **Format** auszuwählen.

Wenn Sie Text auswählen, erscheint der Etikettentext auf dem Display. Das Format wird kurz im Display angezeigt, wenn Sie Format auswählen.

Text in einem Etikett ausrichten

Sie können den Text in Ihrem Etikett selbst ausrichten. Der Text kann entweder linksbündig, zentriert oder rechtsbündig ausgerichtet werden. Auf zweizeiligen Etiketten werden beide Zeilen entweder linksbündig, zentriert oder rechtsbündig ausgerichtet.

Text ausrichten

- Drücken Sie die Taste **Shift + Rahmen/Ausrichtung**.
- Verwenden Sie die Navigations-Taste, um die gewünschte Ausrichtung auszuwählen. Bestätigen Sie dann mit **OK**.
- Drücken Sie **Löschen**, um die eingestellte Ausrichtung zu löschen.

Druckkontrast regulieren

Diese Funktion ermöglicht Ihnen die Anpassung der Druckqualität.

Druckkontrast regulieren

- Drücken Sie die Taste **Extra**.
- Verwenden Sie die Navigations-Taste, um das Menü **Druckkontrast** auszuwählen. Bestätigen Sie dann mit **OK**.
- Wählen Sie mit Hilfe der Navigations-Taste eine der fünf möglichen Druckkontraste aus und bestätigen Sie wieder mit **OK**.

Pflege Ihres Beschriftungsgeräts

Ihr Beschriftungsgerät soll Ihnen lange und problemlos Freude beim Beschriften bereiten.

Gerät reinigen

Damit Ihr Gerät zu Ihrer vollsten Zufriedenheit druckt, sollten Sie es von Zeit zu Zeit reinigen.

Schneideklinge reinigen

1. Entfernen Sie die Schriftband-Kassette.
2. Schieben Sie die Spitze eines Kugelschreibers oder Bleistifts zwischen das L-förmige Stück und den Führungsstift.



Abb. 9

3. Drücken Sie den Schneidehebel herunter und halten Sie ihn in dieser Position, um das Messer freizulegen.
4. Verwenden Sie dann ein Wattestäbchen mit Alkohol, um beide Seiten der Klinge zu reinigen.
5. Lassen Sie den Schneidehebel jetzt wieder los.

Druckkopf reinigen

Überprüfen und reinigen Sie die Fläche des Druckkopfs regelmäßig, um eine optimale Druckqualität zu erzielen. Verwenden Sie dazu den beiliegenden Reinigungsstift oder ein Wattestäbchen mit Alkohol.

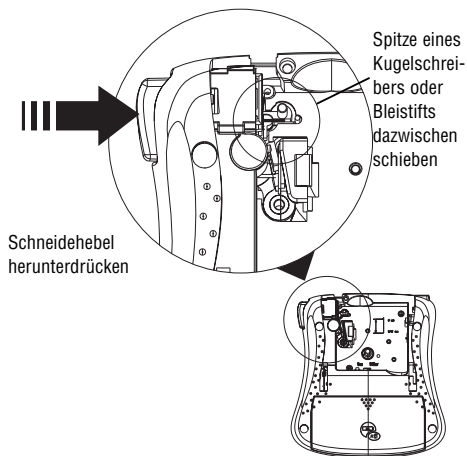
DYMO D1 Schriftbandkassetten

Breite:	6mm	9mm	12mm
Länge:	7m	7m	7m
Schwarz/transp.	43610	40910	45010
Blau/transparent	—	—	45011
Rot/transparent	—	—	45012
Schwarz/Weiß	43613	40913	45013
Blau/Weiß	—	40914	45014
Rot/Weiß	—	40915	45015
Schwarz/Blau	—	40916	45016
Schwarz/Rot	—	40917	45017
Schwarz/Gelb	43618	40918	45018
Schwarz/Grün	—	40919	45019
Weiß/Transparent	—	—	45020
Weiß/Schwarz	—	—	45021
Schwarz/Silber	—	—	45022
Schwarz/Gold	—	—	45023
Schwarz/Fluo Grün	—	—	45024
Schwarz/Fluo Rot	—	—	45025
Flexibles Nylon	—	—	16957
Permanent klebendes Polyester	—	—	16959
Netzadapter	40076		

Fehlerbehebung

Sollte ein Fehler bei der Verwendung Ihres Beschriftungsgeräts auftreten, überprüfen Sie die folgenden Lösungsmöglichkeiten.

Problem / Fehlermeldung

Was kann ich tun?

Keine Display-Anzeige	<ul style="list-style-type: none"> • Überprüfen Sie, ob Ihr Beschriftungsgerät eingeschaltet ist. • Wechseln Sie die Batterien.
Schwache Druckqualität	<ul style="list-style-type: none"> • Wechseln Sie die Batterien. • Überprüfen Sie, ob die Schriftbandkassette richtig eingelegt ist. • Reinigen Sie den Druckkopf. • Wechseln Sie die Schriftbandkassette.
Schlechte Qualität des Bandabschnitts.	Reinigen Sie die Schneideklinge. Siehe Schneideklinge reinigen .
Druck...	Die Anzeige im Display verschwindet automatisch, sobald der Druckvorgang beendet ist.
⚠ Zu viele Zeilen Anzahl der möglichen Zeilen überschritten.	Ändern Sie die Anzahl der Zeilen oder legen Sie ein breiteres Schriftband ein.
⚠ Zu viele Zeichen Anzahl der möglichen Zeichen im Speicher überschritten.	Löschen Sie einige oder alle Zeichen im Speicher.
⚠ Bandkassette einlegen Bandkassette fehlt oder ist leer.	Legen Sie eine neue Schriftbandkassette ein.
⚠ Batterie leer Batterien sind fast leer.	Wechseln Sie die Batterien oder schließen Sie Ihr Beschriftungsgerät an einen Netzadapter an.
⚠ Bandstau Motor ist aufgrund eines Bandstaus blockiert.	Entfernen Sie den Bandstau und legen Sie die Schriftbandkassette wieder ein.
Festlegen  Eine feste Länge wurde festgelegt. Das eingegebene Etikett überschreitet die ausgewählte Etikettenlänge.	Die Fehlermeldung gibt die minimale Etikettenlänge an, die für das eingegebene Etikett benötigt wird. Befolgen Sie eine der folgenden Lösungsmöglichkeiten: <ul style="list-style-type: none"> • Passen Sie die Etikettenlänge entsprechend an. • Wählen Sie eine schmalere Schriftgröße aus.

Sollten Sie weiterhin Hilfe benötigen, so wenden Sie sich bitte an die DYMO Hotline. Die Anschrift und Telefon-Nummer der Hotline in Ihrem Land finden Sie in Ihrem Garantie-Heft.

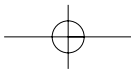
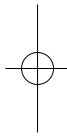
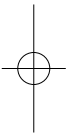

Documentation Feedback

At DYMO Corporation, we are constantly working to produce the highest quality documentation for our products. We welcome your feedback.

Send us your comments or suggestions about our user guides or online help. Please include the following information with your feedback:

- Product name and version number
- Type of documentation: printed, PDF, or Online Help
- Topic title (for online Help) or page number (for printed or PDF manual)
- Brief description of content (for example, step-by-step instructions that are inaccurate, information that requires clarification, areas where more detail is needed, and so on)
- Your suggestions for how to correct or improve the documentation

We also welcome your suggestions about additional topics you would like to see covered in the documentation.

Send email messages to:

documentation@dymo.com

Please keep in mind that this email address is only for documentation feedback. If you have a technical question, please contact Customer Support.

Retour d'information

Chez DYMO, concernant nos produits, nous travaillons constamment dans l'optique de vous offrir une information de grande qualité. Aussi, nous apprécions vos retours. Par conséquent, n'hésitez pas à nous envoyer vos commentaires et vos suggestions quant à notre mode d'emploi ou notre service d'aide en ligne. Veuillez joindre à vos retours, les informations ci-dessous :

- Nom du produit et numéro de la version,
- Type de documentation : imprimé, PDF ou aide Internet,
- Titre du thème (pour l'aide en ligne) ou le numéro de la page (pour imprimé et manuel PDF),
- Brève description du contenu (par exemple : instructions imprécises ou incorrectes, informations nécessitant une clarification, domaines pour lesquelles vous souhaitez plus de détails, etc.),
- Vos suggestions pour y remédier et/ou améliorer la documentation.

Vos suggestions sur des thèmes que vous souhaiteriez voir apparaître sur la documentation sont également les bienvenues.

Envoyer vos messages à :

documentation@dymo.com

Veuillez garder à l'esprit que cette adresse électronique est exclusivement destinée à vos retours d'information. Si vous avez des questions ou réclamations techniques, veuillez contacter notre service technique au 01 69 32 49 32.

Uw suggesties en opmerkingen

Bij DYMO wordt voortdurend geprobeerd om zo goed mogelijke ondersteunende informatie te bieden bij onze producten. Wij staan dan ook open voor uw suggesties. Stuur ons uw opmerkingen over onze gebruikershandleidingen of online hulp op onze website. Vermeld hierbij dan de volgende gegevens:

- Productnaam en serienummer
- Type ondersteuning: handleiding, online hulp etc.
- Titel van het onderwerp (voor online hulp) of paginanummer (voor geprinte handleiding of PDF handleiding)
- Korte omschrijving van de inhoud (bv. Stap-voor-stap instructies die niet juist zijn, informatie die verdere uitleg vereist, voorbeelden waar meer detailgegevens nodig zijn enz.)
- Uw suggestie om dit te verbeteren of te corrigeren.

ook uw suggesties over additionele onderwerpen die u graag verwerkt zou willen zien in onze handleiding zijn welkom.

Stuur uw e-mail naar:

documentation@dymo.com

Dit e-mailadres is alleen bedoeld om reactie te geven over onze ondersteunende informatie. Indien u een technische vraag heeft, neem dan contact op met onze helpdesk.

Ihr Feedback

DYMO ist darauf bedacht, die Qualität der Bedienungsanleitung für die Produkte kontinuierlich zu verbessern. Über Ihr Feedback freuen wir uns. Schicken Sie uns Ihr Feedback oder Ihre Vorschläge zu unserem Dokumentationsmaterial (Bedienungsanleitung) oder Online-Hilfe.

Bitte geben Sie zusammen mit Ihrem Feedback die folgenden Angaben an:

- Produktbezeichnung
- Art der Dokumentation: PDF, Ausdruck, Online-Hilfe
- Betreff (bei Online-Hilfe) oder Seiten-Nummer (für gedruckte Bedienungsanleitung oder PDF-Version)
- Kurze Beschreibung des Feedbacks (zum Beispiel: Schritt-für-Schritt-Anweisungen sind ungenau, unklare Informationen, mehr Details notwendig, etc.).
- Ihr Vorschlag, wie die entsprechenden Unterlagen verbessert oder geändert werden können.

Gerne nehmen wir auch Vorschläge für zusätzliche Themen in den Bedienungsanleitungen entgegen.

Schicken Sie eine Email mit Ihren Vorschlägen an:

documentation@dymo.com

Bitte achten Sie darauf, dass diese Email-Address nur für Feedback und Vorschläge bezüglich Dokumentationsmaterial gedacht ist. Sollten Sie ein technisches Problem haben, so wenden Sie sich bitte an den Kunden Service.

This product is CE marked in accordance with the EMC directive and the low voltage directive and is designed to conform with the following international standards:

- US Safety – EN 60950, IEC 950, UL 1950
- EMC emissions – EN 55022 Class B, CIS PR22 Class B,
FCC pt15 Sub pt B Class B
- EMC immunity – EN50082-1, IEC801-2 & IEC801-3
- EU Immunity – EN 55024 (1997): Electromagnetic Compatibility (EMC) - Information Technology equipment, Immunity Characteristics
- Emissie – EN 61000-6-3 (2001): Electromagnetic Compatibility (EMC) - Part 6: Generic Standards - Section 3 :Emission standard for residential, commercial and light industrial environments.

Although unlikely, it is possible that abnormal behavior may result from electrostatic discharges. In such cases, should normal operation not resume, follow the relevant procedure as detailed in the trouble-shooting section: No response to keys. The user should avoid directly touching the thermal print head.

Esselte is an ISO 14000 registered company. Plastic components of this printer have been marked to enable final disposal in a manner that is sensitive to the environment.

Esselte BVBA
Industriepark-Noord 30
9100 Sint-Niklaas
02/ 713 38 08

© 2003 DYMO Corporation. All Rights Reserved.

No part of this document may be reproduced or transmitted in any form or by any means or translated into another language without the prior written consent of DYMO Corporation.

LabelMANAGER is a registered trademark of DYMO Corporation. DYMO is a registered trademark of Esselte Corporation. All other trademarks are the property of their respective holders.