



i n v e n t

用户指南

hp iPAQ Pocket PC

h1900 系列

型号：h1930、h1935、h1937、
h1940、h1945

（并非所有机型在所有国家（地区）都提供）

文档部件号：337112-AA1

2003 年 5 月

© 2003 Hewlett-Packard Company

© 2003 Hewlett-Packard Development Company, L.P.

HP、Hewlett Packard 和 Hewlett-Packard 徽标是 Hewlett-Packard Company 在美国和其它国家（地区）的商标。

iPAQ 是 Hewlett-Packard Development Company, L.P. 在美国和其它国家（地区）的商标。

Microsoft、Windows、Windows 徽标、Outlook 和 ActiveSync 是 Microsoft Corporation 在美国和其它国家（地区）的商标。

hp iPAQ Pocket PC 采用 Microsoft® Windows®。



SD 徽标是 Secure Digital 的商标。

Bluetooth™ 是 Bluetooth SIG, Inc. 的商标。

Samsung™ 是 Samsung Electronics, Inc. 的商标。

此处提及的所有其它产品名称可能是其各自所属公司的商标。

Hewlett-Packard Company 对本文中出现的技術错误、编辑错误或遗漏之处概不负责；对于因本资料的供应、表现或使用而导致的偶发或继发损失也不承担任何责任。本文档中的信息按“原样”提供而不作任何担保，包括但不限于对适销性、针对特定目的的适用性的隐含担保，如有变动，恕不另行通知。HP 产品附带的有限保修声明中阐明了此类产品的保修服务。本文档中的任何内容均不应理解为构成任何额外保证。

本文档包含的所有权信息受版权法保护。未经 Hewlett-Packard Company 事先书面许可，不得影印、复制本文档的任何部分或将其翻译成其它语言。



警告：以这种方式出现的文字表示如果不按照指示操作，可能会造成人身伤害或带来生命危险。



注意：以这种方式出现的文字表示如果不按照指示操作，可能会损坏设备或丢失信息。

用户指南

hp iPAQ Pocket PC h1900 系列

第一版（2003 年 5 月）

文档部件号：337112-AA1

目录

1 初步了解您的 iPAQ Pocket PC

使用手写笔	1-5
设置日期和时间	1-6
设置常住城市和访问城市的时间	1-6
设置日期	1-7
输入主人信息	1-7
重置设备	1-8
执行正常重置	1-8
执行完全重置	1-9
调整屏幕	1-10
日常维护	1-10

2 使用 ActiveSync

连接到计算机	2-2
与您的计算机同步	2-2
更改同步设置	2-4
复制文件	2-5
安装程序	2-6
备份和还原	2-6
同步链接	2-6
发送和接收电子邮件	2-7
会议邀请	2-7

3 管理电池

安装电池	3-1
取出电池	3-5
为电池充电	3-5
延长电池使用时间	3-6
更改背景光设置	3-6
手动监控电池	3-7

4 学习基础知识

使用 Today（今日）屏幕	4-1
导航栏和命令栏	4-2
状态图标	4-3
弹出式菜单	4-4
创建信息	4-5
自定义 Today（今日）屏幕	4-6
使用程序	4-8
打开程序	4-8
最小化程序	4-8
关闭程序	4-9
安装程序	4-10
使用 iPAQ Image Viewer （并不适用于所有语种）	4-10
备份信息	4-17
使用 iPAQ File Store 文件夹	4-19

5 学习输入方法

更改文字建议选项 （并不适用于所有语种）	5-2
使用屏上键盘	5-4
使用手写笔和 Letter Recognizer （全拼手写输入）写入内容	5-5

使用手写笔和 Microsoft Transcriber （全屏手写输入）写入内容 （并不适用于所有语种）	5-6
使用手写笔和 Block Recognizer（块识别器） 写入内容	5-8
在屏幕上绘制和手写	5-9
将手写内容转换为文本 （并不适用于所有语种）	5-9
6 扩展卡	
安装扩展卡	6-2
取出 SD 扩展卡	6-3
查看内存卡的内容	6-3
7 连接到 Internet	
连接到专用网络	7-2
同步链接	7-2
输入 Internet 地址	7-3
使用 Favorites（收藏夹）列表	7-4
8 使用 Bluetooth	
初步了解 Bluetooth	8-2
了解术语	8-3
支持的服务	8-4
使用 Bluetooth Settings（Bluetooth 设置）	8-5
打开 Bluetooth Settings（Bluetooth 设置）	8-6
设置可访问性属性	8-7
启用 Bluetooth 服务	8-9
设置共享文件夹	8-12
了解配置文件	8-13
使用 Bluetooth Manager（Bluetooth 管理器）	8-16
打开 Bluetooth Manager（Bluetooth 管理器） ..	8-17
查找并选择设备	8-17

连接到其它设备	8-19
标识通信端口	8-19
建立 ActiveSync 连接	8-20
建立串行连接	8-21
拨号网络	8-21
加入个人区域网络	8-23
与移动电话建立伙伴关系	8-23
使用文件	8-24
创建文件传输连接	8-24
发送文件	8-24
在远程设备上创建文件夹	8-25
接收来自远程设备的文件	8-25
删除远程设备上的文件	8-25
使用名片交换	8-26
设置自己的名片信息	8-26
打开连接	8-29
查看连接状态	8-30
关闭连接	8-30
查看连接信息	8-31
使用连接	8-31

9 故障排除

常见问题	9-1
ActiveSync	9-4
Bluetooth	9-6
扩展卡	9-7

A 管制通告

联邦通信委员会通告	A-1
标有 FCC 徽标的产品的遵从声明 — 仅适用于美国	A-2
加拿大通告	A-2
Avis Canadien	A-2

日本通告	A-3
欧盟通告	A-3
电池使用警告	A-4
设备警告	A-4
航空旅行通告	A-5
无线设备通告	A-5
美国有关无线设备的管制通告	A-5
加拿大有关无线设备的管制通告	A-5
日本无线设备管制通告	A-6
巴西无线设备管制通告	A-6

B 规格

系统规格	B-1
物理规格	B-2
工作环境	B-2

索引



初步了解您的 iPAQ Pocket PC

祝贺您购买了 HP iPAQ Pocket PC h1900 系列。使用本指南可以了解如何安装 Pocket PC 以及 Pocket PC 如何工作。

下面介绍的软件程序已预装在 iPAQ Pocket PC 中。Pocket PC 断电时，不会删除这些预装的程序。

在 iPAQ Pocket PC 的帮助文件中，可以找到如何使用这些程序的详细信息。要访问这些帮助文件，从 **Start**（开始）菜单中敲击 **Help**（帮助），然后选择相应的程序。

此外，“Microsoft Pocket PC 基本操作”中会提供如何使用 Pocket PC 的说明。要访问“Pocket PC 基本操作”，请进入 **Today**（今日）屏幕，敲击 **Start**（开始）> **Help**（帮助）。

hp iPAQ 软件	功能
iPAQ Backup	备份您的数据，防止因硬件故障、电池没电或意外地删除而丢失数据。  h1930 系列的 CD 上提供试用版。 h1940 系列预装完全版。
iPAQ Image Viewer	显示各个图像和播放幻灯片。还可以显示数码相机 SD 存储卡中的图像。  h1930 系列的 CD 上提供完全版。 h1940 系列预装完全版。
自检	对设备运行基本的诊断测试。
资源管理器	列出系统配置的详细信息。
Bluetooth（仅适用于 h1940、h1945）	支持短距离的无线通信技术，可以在最远 30 英尺（10 米）的距离交换信息。
hp Mobile Print Center	支持打印。  在所有机型的 CD 上提供。

Microsoft Pocket PC 软件	功能
ActiveSync	在 Pocket PC 和个人计算机之间同步信息，使两个位置都有最新的信息。一定要在 Pocket PC 和个人计算机上同时安装 ActiveSync。
Pocket Excel	创建和编辑工作簿，或查看和编辑在个人计算机上创建的 Excel 工作簿。
Pocket Internet Explorer	浏览 Internet，通过同步或连接到 Internet 下载网页。
Pocket Word	创建新的文档，或查看和编辑在个人计算机上创建的 Word 文档。
Terminal Services Client (终端服务客户机程序)	从 Pocket PC 使用个人计算机上的程序。
Windows Media Player 9 系列	在 Windows Media 中播放数字音频文件和视频文件，或在设备上播放 MP3 格式。
便笺	创建手写的或键入的便笺、绘图和录音。
计算器	进行计算和转换货币。
联系人	保存最新的朋友和同事的电子邮件和电话列表。
连接	将 Pocket PC 连接到 Internet 和 Intranet 上，以便浏览网站、收发电子邮件和使用 ActiveSync 同步信息。
任务	跟踪您的任务列表。
日程表	安排约会、会议和其它事件，并设置约会提醒警报。当天的约会显示在 Today (今日) 屏幕上。

**Microsoft Pocket PC
软件**

功能

设置

获得如何设置背景光、时钟、对比度、内存、电源、区域设置、**Today** (今日) 屏幕、密码、声音和通知等的快速说明。

收件箱

在“收件箱”中收发 Internet 电子邮件。要收发电子邮件，必须有 Internet 服务供应商 (ISP) 或公司提供的电子邮件地址。

使用手写笔

iPAQ Pocket PC 附带用于在屏幕上敲击或手写的手写笔。



注意：为了防止损坏 iPAQ Pocket PC 的屏幕，一定要使用随 Pocket PC 附带的手写笔或批准使用的替换设备在屏幕上敲击或手写。如果手写笔丢失或折断，可以在 www.hp.com/products/pocketpc/options 订购额外的手写笔。

使用手写笔可以执行三项基本操作：

敲击 — 轻触屏幕，选择或打开某项。敲击某项后应抬起手写笔。敲击等同于在个人计算机上使用鼠标单击某项。

拖动 — 将手写笔的笔尖放在屏幕上，在屏幕上拖动某项，直到完成所选操作后再抬起手写笔。拖动等同于在个人计算机上按下鼠标左键的情况下拖动鼠标。

敲击并按住 — 使手写笔的笔尖在某项上保留一小段时间，直到显示菜单。敲击并按住等同于个人计算机上鼠标的右键单击。敲击并按住时，手写笔的周围会出现一个由红点组成的圆，指示菜单很快会弹出。

设置日期和时间

第一次打开 iPAQ Pocket PC 时，会要求您选择时区。设置了时区后，还需要在设备上设置时间和日期。所有三项设置均在 Clock Settings（时钟设置）屏幕中，可以同时设置。



在默认情况下，每次使用 ActiveSync 连接 iPAQ Pocket PC 和个人计算机时，iPAQ Pocket PC 上的时间会与个人计算机同步。

设置常住城市和访问城市的时间

1. 在 **Start（开始）** 菜单上，依次敲击 **Settings（设置） > System（系统）** 标签 > **Clock（时钟）** 图标。

快捷方式：从 **Today（今日）** 屏幕中敲击 **Clock（时钟）** 图标设置时间。

2. 敲击 **Home（常住城市）** 或 **Visiting（访问城市）**。
3. 敲击**时区**下箭头，然后选择相应的时区。
4. 敲击时、分或秒，然后使用上下箭头调整时间。

快捷方式：您也可以通过使用手写笔移动时钟的指针调整时间。

5. 敲击 **AM（上午）** 或 **PM（下午）**。
6. 敲击 **OK（确定）**。
7. 敲击 **Yes（是）** 保存时间。

设置日期

1. 在 **Start**（开始）菜单上，依次敲击 **Settings**（设置） > **System**（系统）标签 > **Clock**（时钟）图标。

快捷方式：从 **Today**（今日）屏幕中敲击 **Clock**（时钟）图标设置日期。

2. 敲击日期旁边的下箭头。
3. 敲击左右箭头选择月和年。
4. 敲击日。
5. 敲击 **OK**（确定）。
6. 敲击 **Yes**（是），保存日期设置。

如果出现以下情况，需要重置时区、时间和日期：

- 位置时间（常住城市或访问城市）需要更改。
- iPAQ Pocket PC 完全断电，删除了所有已保存的设置。
- 对 iPAQ Pocket PC 执行完全重置。

快捷方式：从 **Today**（今日）屏幕中敲击 **Clock**（时钟）图标设置时区、时间和日期。

输入主人信息

您可以通过输入主人信息个性化您的 iPAQ Pocket PC。要输入主人信息，请执行以下操作：

1. 从 **Today**（今日）屏幕中敲击 **Tap here to set owner information**（点击此处设置主人信息）。

快捷方式：敲击 **Start**（开始） > **Settings**（设置） > **Owner Information**（主人信息）。

2. 敲击 **Name**（姓名）字段。屏幕底部会出现一个键盘。通过敲击字符输入您的姓名。

3. 敲击键盘上的 **Tab** 键将光标移动到下一个字段。
4. 继续输入您要加入的信息。
5. 要在启动时显示主人信息，敲击 **Show information when device is turned on**（打开设备电源时显示主人信息）复选框。
6. 敲击 **Notes**（附注）标签输入附注。
7. 敲击 **OK**（确定），保存信息并返回 **Today**（今日）屏幕。

重置设备

执行正常重置

正常重置有时称作“软重置”。执行正常重置将终止所有正在运行的应用程序，但是不清除任何程序或保存的数据。



注意：在执行正常重置之前，一定要保存所有**未保存**的数据，因为正常重置将清除所有**未保存**的数据。

执行正常重置的步骤：

1. 找到 iPAQ Pocket PC 侧面的**重置**按钮。
2. 使用手写笔轻按**重置**按钮两秒钟。Pocket PC 在大约 5 秒钟内会重新启动，并显示 **Today**（今日）屏幕。

执行完全重置

完全重置有时称为“硬重置”。如果要从 RAM 中清除所有设置、程序和数据，则应该执行完全重置。



注意：如果执行完全重置，iPAQ Pocket PC 将恢复默认设置，并关闭未记录在 iPAQ File Storage 中的所有信息。

执行完全重置的步骤：

1. 按住**电源按钮**

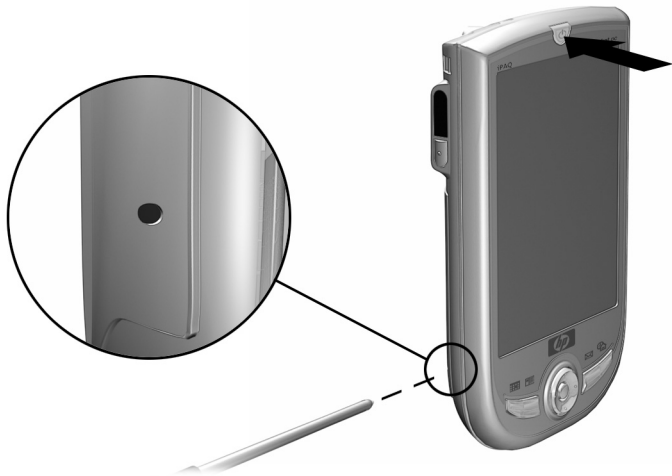

2. 使用手写笔按 iPAQ Pocket PC 侧面的**重置按钮**。
3. 按住这两个按钮，直到 Pocket PC 重置。屏幕的下半部分会显示一个进度栏。
4. 松开**电源按钮**并移开手写笔。Pocket PC 将启动。

调整屏幕

初次打开 iPAQ Pocket PC 时，系统会引导您完成屏幕调整过程。以下情况必须重新调整屏幕：

- iPAQ Pocket PC 不能对敲击作出准确响应。
- 对 iPAQ Pocket PC 执行完全重置。

要重新调整 iPAQ Pocket PC 屏幕：

1. 从 **Start**（开始）菜单中，依次敲击 **Settings**（设置）> **System**（系统）标签 > **Screen**（屏幕）图标。
2. 敲击 **Align Screen**（调整屏幕）按钮。



要不敲击屏幕也达到同样的目的，按住 5 向浏览按钮，然后按应用程序按钮 1（日程表）。

3. 敲击每个位置带有十字准线的对象。敲击带有十字准线的对象时务求精确。
4. 敲击 **OK**（确定）。

日常维护

要保持 iPAQ Pocket PC 处于良好的状态并正常工作，请按照以下指导进行操作：

- 避免将 Pocket PC 放在过潮、过热或过冷的环境中。
- 不要将 Pocket PC 暴露在液体或雨水中。
- 不要在 Pocket PC 上面放置任何物品，以免损坏屏幕。
- 要清洁 Pocket PC，可以用一块柔软的只蘸过水的湿布轻轻擦拭屏幕和设备表面。

- 避免使 Pocket PC 长时间暴露在直射的太阳光或强烈的紫外线下。
- 避免刮伤屏幕表面以及与硬物撞击。
- 在屏幕上只使用随 Pocket PC 附带的手写笔或经过认可的替代品，防止刮伤屏幕。



注意：为减少电击的危险或避免对内部部件造成损坏，请不要将液体直接喷洒到屏幕上或让过多的液体滴入 iPAQ Pocket PC 内部。如果使用肥皂或其它清洁用品清洁屏幕，可能会导致表面涂层褪色并损坏屏幕。

使用 ActiveSync

使用 Microsoft ActiveSync 可以完成以下任务：

- 同步 iPAQ Pocket PC 与个人计算机或服务器之间的信息，以便所有位置都包含最新的信息。
- 更改同步设置和同步计划。
- 在设备和个人计算机之间复制文件。
- 将应用程序安装到 iPAQ Pocket PC 上。
- 备份和还原设备信息。
- 同步链接。
- 发送和接收电子邮件。
- 邀请参加会议。

连接到计算机

Microsoft ActiveSync 与 USB 同步电缆、无线红外连接或 Bluetooth 配合使用，将 iPAQ Pocket PC 连接到个人计算机上。有关 ActiveSync 与 Bluetooth 配合使用的详细信息，请参阅第 8 章“使用 Bluetooth”。



使用 Microsoft ActiveSync 将个人计算机上的电子邮件与 iPAQ Pocket PC 同步时，必须在个人计算机上安装 Microsoft Outlook 98 或更高版本。如果没有 Outlook，可以使用该 CD 安装 Microsoft Outlook 2002 软件。Microsoft Outlook Express 无法与 iPAQ Pocket PC 和 ActiveSync 配合使用。

与您的计算机同步



注意：要正确进行同步，应先在您的个人计算机上安装 Microsoft ActiveSync，然后再将 iPAQ Pocket PC 连接到计算机上。

在安装 ActiveSync 时，可以：

- 建立伙伴关系，这样您就可以与多台计算机同步信息。
- 选择要与 iPAQ Pocket PC 同步的信息，例如 Contacts（联系人）、Calendar（日程表）、Inbox（收件箱）、Tasks（任务）、Favorites（收藏夹）、Files（文件）、Notes（便笺）和 AvantGo。



在同步文件时，可以将个人计算机中所选的文件拖放到 iPAQ Pocket PC 的同步文件夹中。如果在建立伙伴关系时将 Pocket PC 命名为“PC1”，同步文件夹将命名为“PC1”。同步时，文件将移动到您的 iPAQ Pocket PC 中。

要在个人计算机上安装 Microsoft ActiveSync，请执行以下操作：

1. 将伴侣 CD 插入个人计算机的 CD 托盘中。
2. 选择安装 Microsoft ActiveSync 的链接。
3. 按照安装向导中的说明进行操作。如需更多帮助，可以在安装过程中单击 ActiveSync 的 **Help（帮助）** 按钮。
安装完成后，您所选择的信息将自动同步。
4. 在个人计算机上安装了 ActiveSync 之后，使用 USB 同步电缆将 iPAQ Pocket PC 连接到个人计算机上。

使用串行红外 (IR) 连接

除了使用 USB 同步电缆之外，如果您的计算机上装有红外端口或红外 USB 适配器，还可以通过红外连接使 iPAQ Pocket PC 和个人计算机同步。红外连接选项仅适用于装有 Microsoft Windows 98SE、Windows ME、Windows 2000 或 Windows XP 操作系统的计算机。

要与计算机建立红外连接，请执行以下操作：

1. 使用 USB 同步电缆使 iPAQ Pocket PC 与计算机同步。
2. 按照计算机生产商的说明安装和设置红外端口。
3. 将电缆从 iPAQ Pocket PC 上断开，使红外端口与计算机的红外端口正对，中间没有障碍物，并且相互之间的距离不超过 12 英寸（30.5 厘米）。
4. 敲击 **Start（开始） > ActiveSync > Tools（工具） > Connect via IR（通过红外线连接）** 建立连接。您的设备将开始同步。
5. 要断开连接，将两个设备移开，或敲击屏幕右上角的 **X** 关闭。

更改同步设置

您可以更改 Microsoft ActiveSync 的同步设置：

- 更改 iPAQ Pocket PC 与个人计算机或服务器同步的时间。
- 更改 iPAQ Pocket PC 与计算机的连接类型（例如串行连接、USB 连接、红外连接）。
- 选择要与计算机同步的文件和信息。
- 选择不需要与计算机同步的文件和信息（例如电子邮件的附件）。
- 确定 iPAQ Pocket PC 上的信息与计算机上的信息之间发生冲突时的处理方法。

要更改同步设置，请执行以下步骤：

1. 从个人计算机的 **Start（开始）** 菜单中单击 **Programs（程序） > Microsoft ActiveSync > Tools（工具） > Options（选项）**。
 - a. 在 **Sync Options（同步选项）** 标签上，选择要与个人计算机同步的文件和信息。
 - b. 在 **Schedule（日程安排）** 标签上，选择 iPAQ Pocket PC 与个人计算机同步的时间。
 - c. 在 **Rules（规则）** 标签上，确定 iPAQ Pocket PC 上的信息与个人计算机上的信息之间发生冲突时的处理方法。
2. 完成后单击 **OK（确定）**。
3. 从 **File（文件）** 菜单中单击 **Connection Settings（连接设置）**。选择 iPAQ Pocket PC 与个人计算机之间支持的连接类型。

复制文件

使用 ActiveSync 中的 **Explore**（资源管理器）和 Windows 资源管理器，您可以将文件复制到个人计算机中或从个人计算机中复制文件。

要复制文件，请执行以下操作：

1. 从个人计算机的 **Start**（开始）菜单中单击 **Programs**（程序）> **Microsoft ActiveSync**。
2. 单击 **Explore**（资源管理器）。
3. 双击 **My Pocket PC**（我的 Pocket PC）图标。
4. 在个人计算机上右击 **Start**（开始）菜单，然后选择 **Explore**（资源管理器）。
5. 找到要移动的文件。
6. 在 iPAQ Pocket PC 和计算机之间拖放文件。ActiveSync 会根据需要对文件进行转换，以便 Pocket Office 应用程序可以使用这些文件。



将文件直接移动到 iPAQ Pocket PC 的 **My Documents**（我的文档）中或 **My Documents**（我的文档）内的某个文件夹中，使 iPAQ Pocket PC 上的应用程序可以找到文件。

安装程序

要使用 ActiveSync，从个人计算机将程序安装到 iPAQ Pocket PC 上，请执行以下操作：

1. 使用 USB 同步电缆将 iPAQ Pocket PC 连接到个人计算机上。
2. 按照程序提供的说明和安装向导操作。
3. 查看 iPAQ Pocket PC 的屏幕，确定要完成程序安装是否需要执行其它步骤。

备份和还原

为了减小信息丢失的可能性，您应该定期将信息备份到计算机中。有关使用 Microsoft ActiveSync 备份和还原信息的详细信息，请参阅第 4 章中的“备份文件”。

同步链接

可以同步计算机 **Favorites**（收藏夹）列表中的网站链接，以便使用 Pocket Internet Explorer 进行脱机浏览。

1. 从计算机的 **Start**（开始）菜单中单击 **Programs**（程序），然后双击 **Internet Explorer** 图标。
2. 单击 **Favorites**（收藏夹），查看您喜爱的网站链接的列表。
3. 要将网站链接保存到 Mobile Favorites（移动收藏夹）中，打开该网站，然后单击 **Create Mobile Favorite**（创建移动收藏夹）。

如果您选择 Favorites（收藏夹）作为要同步的信息类型，ActiveSync 会在您下次同步时将您的移动收藏夹复制到 iPAQ Pocket PC 中。

4. 按照同步信息中的说明手动同步您喜欢的链接。

发送和接收电子邮件

通过使用 ActiveSync 将 iPAQ Pocket PC 与个人计算机同步，可以发送和接收电子邮件。如果使用 ActiveSync 发送和接收电子邮件，正在使用的文件夹名称会显示在屏幕的底部。要了解使用 ActiveSync 发送和接收电子邮件的详细信息，从 **Start**（开始）菜单中敲击 **Help**（帮助）> **Inbox**（收件箱）。

会议邀请

可以通过 ActiveSync 安排会议并发送会议邀请。要了解详细信息，从 **Start**（开始）菜单中敲击 **Help**（帮助）> **Calendar**（日程表）。

安装电池

Pocket PC 内部有一个小的备用电池，只要您在立即更换主电池，就不会丢失 RAM 数据（用户安装的程序和数据）。

建议您先为 iPAQ Pocket PC 的电池充足电，然后再进行设置，并且应定期充电。Pocket PC 需要一些电能来维持 RAM 中的文件以及时钟。在办公桌上工作时，应始终通过 USB 同步电缆将 Pocket PC 与充电器适配器连接在一起。在外出时，建议您随身携带交流电源适配器、充电器适配器插头或可选的备用电池。

iPAQ Pocket PC 附带一块充了部分电的电池。

要安装可拆卸/可充电的电池，请执行以下操作：

1. 找到电池。
2. 在 iPAQ Pocket PC 的背面，将电池盖释放锁定器向上滑动 ❶，然后将电池盖拉离设备 ❷。

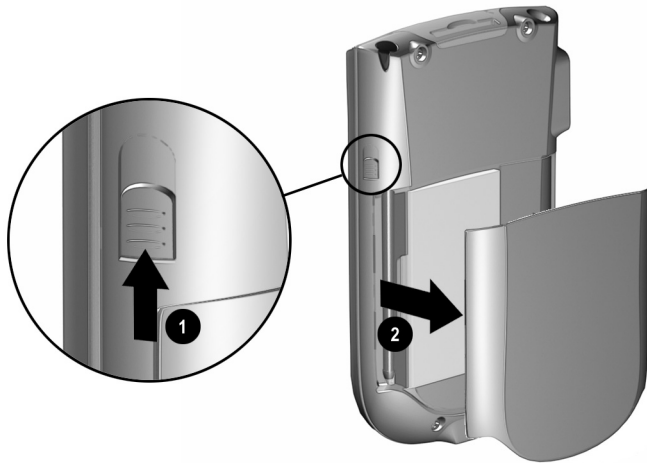

3. 将电池插入 Pocket PC 右侧的电池插槽中 ❶，使右下方的连接器对齐，然后将电池的左侧推入就位 ❷。



确保在安装电池时可以看到大的电池标签。



4. 将电池盖上的卡舌与 iPAQ Pocket PC 上的锁定器对齐装回电池盖，然后卡入到位。

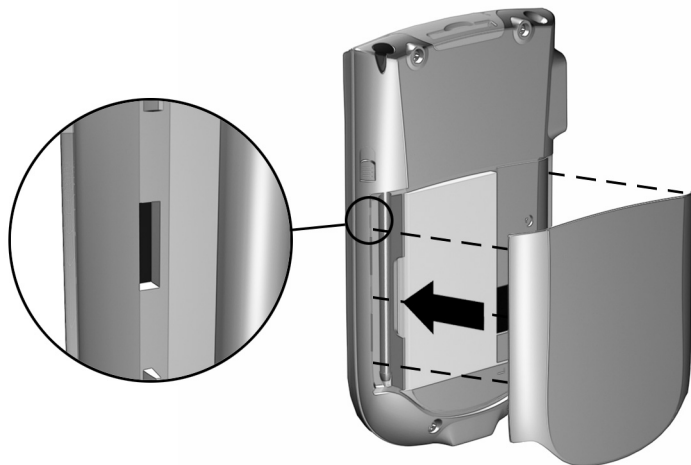

注意： 电池盖必须牢固锁定，iPAQ Pocket PC 才能运行。



如果电池未充足电，必须将交流电源适配器连接到 Pocket PC 上，使电池充足电，然后再继续使用。要使电池充足电，需要大约四个小时。

取出电池

要从 iPAQ Pocket PC 中取出电池，提起电池的左侧，将电池取出。



注意：由于安装在 iPAQ Pocket PC 上的大多数应用程序和数据保存在内存 (RAM) 中，所以，如果电池完全放电或长时间将电池从设备中取出，就需要重新进行安装。

您不需要重新安装 iPAQ File Store 文件夹（并非所有机型上都提供）中安装的应用程序和数据，因为它们保存在非易失性内存中。

为电池充电

标准的交流电源适配器可以使用普通家用电源插座。您还可以购买能够使用汽车点烟器或 12 伏电源插座的适配器。



注意：请您只使用 HP 推荐的交流电源适配器。

要使用交流电源适配器为 iPAQ Pocket PC 充电，请执行以下操作：

1. 将交流电源适配器插入电源插座。
2. 将交流电源适配器插头插入充电适配器。

3. 将充电适配器插入 iPAQ Pocket PC 底部的连接器中。



4. 当 iPAQ Pocket PC 顶部的电源指示灯为恒定的琥珀色时，则设备已充足电，可以断开交流电源适配器。要使设备充足电，需要大约四个小时。

延长电池使用时间

更改背景光设置

要更改背景光设置，以便节省更多的电池电量，请执行以下操作：

1. 从 **Start**（开始）菜单中，依次敲击 **Settings**（设置）> **System**（系统）标签 > **Backlight**（背景光）图标。

2. 选择以下背景光设置：

- Battery Power（电池电源）
- External Power（外部电源）
- Brightness（亮度）

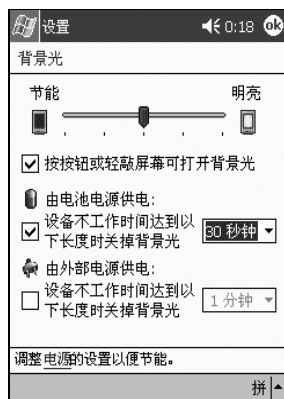

手动监控电池

要手动监控电池电量，请执行以下操作：

1. 从 **Start**（开始）菜单中，依次敲击 **Settings**（设置） > **System**（系统）标签 > **Power**（电源）图标。
2. 敲击 **OK**（确定）。

学习基础知识

使用 Today（今日）屏幕

第一次打开 iPAQ Pocket PC 时，将显示 **Today（今日）** 屏幕。您也可以敲击 **Start（开始）**，然后敲击 **Today（今日）** 来显示该屏幕。通过 **Today（今日）** 屏幕可以查看以下各项：

- 主人信息
- 近期约会
- 未读邮件及未发送邮件
- 需要完成的任务

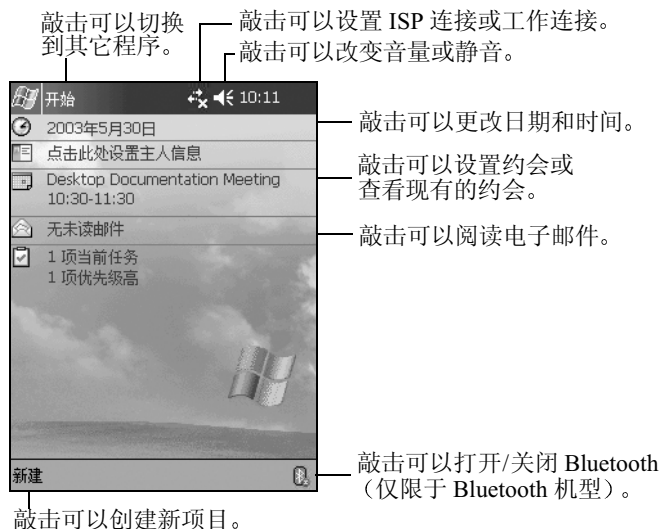

导航栏和命令栏

导航栏位于屏幕的顶部。显示活动的程序和当前的时间，并且可以关闭屏幕。使用 **Start（开始）** 菜单可以选择程序。

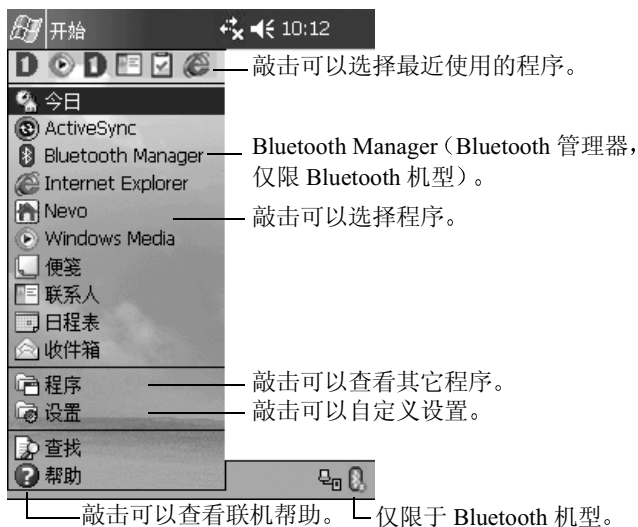

在每个程序中，使用屏幕底部的命令栏可以执行任务。敲击 **New（新建）** 可以在当前程序中创建新项目。

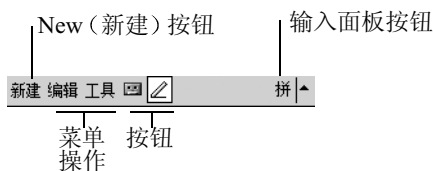

状态图标

导航栏或命令栏上可能会显示以下状态图标。敲击屏幕上的图标可以查看与该项目有关的更多信息。



与个人计算机的连接处于活动状态。



与个人计算机的连接处于不活动状态。



Microsoft ActiveSync 正在同步。



扬声器打开。



扬声器关闭。



iPAQ Pocket PC 连接到 USB 同步电缆。只有存在活动连接时，该图标才会出现。



Bluetooth 打开/关闭图标（仅限 Bluetooth 机型）。如果 Bluetooth 图标呈蓝色，则表示 Bluetooth 处于活动状态。如果 Bluetooth 图标呈灰色并带有红色的 X，则表示 Bluetooth 处于不活动状态。

弹出式菜单

使用弹出式菜单可以快速执行操作。使用弹出式菜单可以剪切、复制、重命名和删除项目，还可以发送电子邮件或将文件发送到其它设备。

要访问弹出式菜单，使用手写笔**敲击并按住**要执行操作的项目的名称。菜单出现后，敲击要执行的操作，或敲击菜单以外的任意位置，关闭菜单而不执行任何操作。

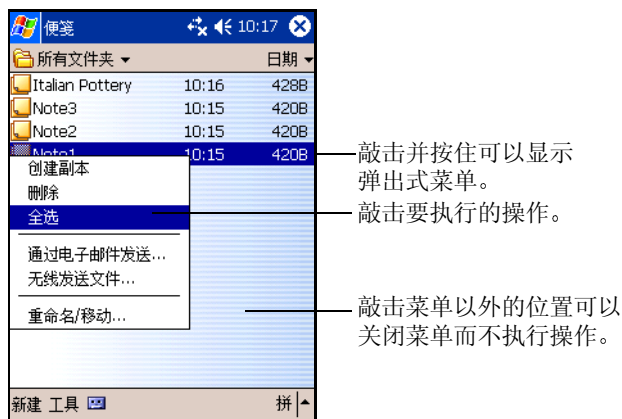

创建信息

从 **Today**（今日）屏幕上，可以创建包括以下各项在内的新信息：

- 约会
- 联系人
- 邮件
- Excel 工作簿
- 便笺
- 任务
- Word 文档

1. 敲击 ，或从 **Start**（开始）菜单中敲击 **Today**（今日）> **New**（新建）。



2. 敲击某个选项以创建新项目。
3. 创建完新项目后，敲击 **OK**（确定）。

自定义 Today（今日）屏幕

在 **Settings Today（设置今日）** 屏幕中，您可以执行以下操作：

- 添加图片作为背景。
 - 选择看到的信息。
 - 设置信息的顺序。
 - 设置何时显示 **Today（今日）** 屏幕。
1. 敲击 ，或从 **Start（开始）** 菜单中敲击 **Settings（设置） > Today（今日）**。
 2. 选中 **Use this picture as the background（自定义“今日壁纸”）** 复选框。

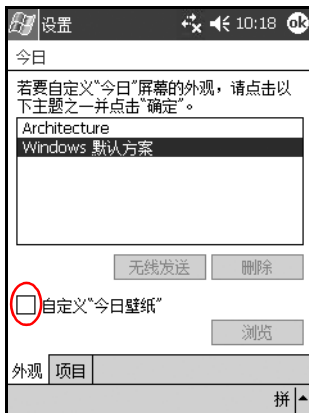

3. 敲击 **Browse（浏览）**，从资源管理器中选择图片。

4. 敲击 **Items**（项目）标签，选择或重新排列 **Today**（今日）屏幕上的信息。

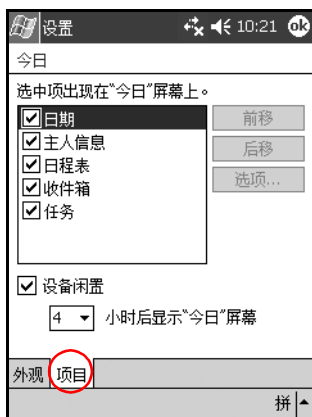

5. 敲击以高亮度显示某个项目。
6. 敲击 **Move Up**（前移）或 **Move Down**（后移），更改项目在 **Today**（今日）屏幕上的顺序。



您不能更改 **Date**（日期）在 **Today**（今日）屏幕上的位置。

7. 敲击与 **Display Today screen if device is not used for...hours**（设备闲置 ... 小时后显示“今日”屏幕）复选框关联的下箭头，确定闲置几小时后显示 **Today**（今日）屏幕。
8. 敲击 **OK**（确定）。

使用程序

打开程序

从 **Start**（开始）菜单中可以打开 iPAQ Pocket PC 上的任何程序。



您还可以为程序指派按钮，通过按钮打开程序。

要打开程序，请执行以下操作：

1. 敲击 **Start**（开始）> **Programs**（程序）。
2. 敲击所需的程序标题或徽标。（您的屏幕显示因机型的不同会有所不同。）



最小化程序

要使打开的程序最小化，敲击屏幕右上角的 **X**。

关闭程序

程序会根据可用内存的情况自动关闭。但是，如果您的 iPAQ Pocket PC 运行较慢，请手动关闭程序。

1. 从 **Start（开始）** 菜单中，依次敲击 **Settings（设置） > System（系统）** 标签 > **Memory（内存）** 图标。
2. 敲击 **Running Programs（运行的程序）**。（您的屏幕显示因机型的不同会有所不同。）

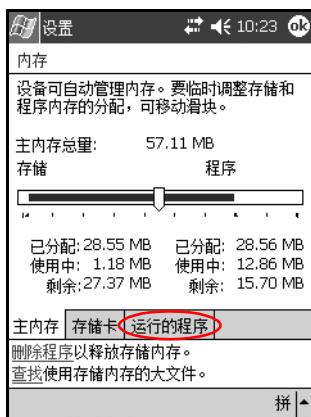

3. 敲击 **Stop All（全部停止）**，或选择特定的程序，然后敲击 **Stop（停止）**。



要将某个当前正在运行的程序移到前台，敲击 **Activate（激活）**。

安装程序

可以通过以下方式将程序安装到 iPAQ Pocket PC 上：

- 使用 Microsoft ActiveSync 从个人计算机上安装。
- 从 iPAQ Pocket PC 上安装（如果程序文件的扩展名为 .cab）。
- 通过复制扩展名为 .exe 或 .cef 的程序文件，从 iPAQ Pocket PC 或计算机上安装。

安装程序时，应查找适合您的 iPAQ 机型或 Microsoft Windows Pocket PC 2003 的版本。

- 按照程序提供的说明和安装向导操作，从个人计算机上安装程序。
- 在 iPAQ Pocket PC 的 File Explorer（资源管理器）中敲击程序文件，按照安装向导上的说明将程序安装到 Pocket PC 上。

使用 iPAQ Image Viewer（并不适用于所有语种）

使用 Image Viewer 可以完成以下任务：

- 制作图像的幻灯片。
- 排序和旋转图像。
- 调整幻灯片中放映图像的时间间隔。
- 设置各种切换效果。
- 查看文件扩展名为 .bmp、.jpg 和 .gif 的图像。
- 处理较大的文件并将照片图像调整为屏幕大小。



iPAQ Pocket PC h1940 系列在 ROM 中预装载了 iPAQ Image Viewer。iPAQ Pocket PC h1930 系列要求此应用程序从配备 CD ROM 驱动器的个人计算机中装载。

找到图像

1. 从 **Start**（开始）菜单中，敲击 **Programs**（程序） > **iPAQ Image Viewer**。
2. 敲击 **File**（文件）标签，然后敲击 **Look In**（查找范围）。

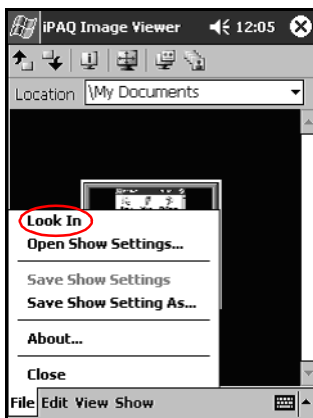

3. 选择文件后，敲击 **OK**（确定）。

查看图像信息

您可以查看图像大小和类型、摄取日期和修改日期、颜色以及图像文件的大小。

要查看图像信息，请执行以下操作：

1. 找到某个图像，通过敲击选中该图像。
2. 敲击 **View**（视图） > **Information Window**（信息窗口）。

更改视图

默认情况下，Image Viewer 打开时在 **Thumbnail View**（缩略图）中显示图像。

您可以通过以下方式将视图更改为全屏视图：

- 双击缩略图。
- 敲击 **View**（视图） > **Full Screen**（全屏）。
- 敲击 **View Full Screen**（全屏查看）图标。

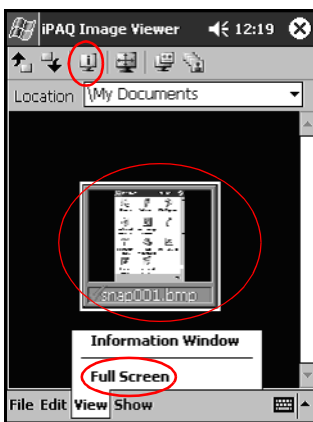

制作幻灯片

您可以将图像组织在一起制作幻灯片，并控制以下显示选项：

- Orientation（方向）
- Zoom（缩放）
- Image Quality（图像质量）
- Transition Effect（切换效果）
- Timing（间隔时间）

要制作幻灯片，请执行以下操作：

1. 从 **Start**（开始）菜单中，敲击 **Programs**（程序） > **iPAQ Image Viewer**。
2. 敲击 **Show**（放映） > **Set up Show...**（设置放映方式...）。
3. 选择要放映的图像并修改图像设置。

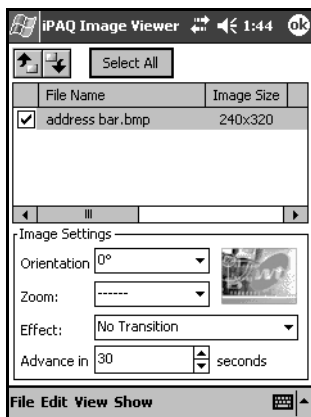

要更改幻灯片中所有图像的设置，敲击 **Select All**（全选）按钮。

4. 敲击 **OK**（确定）。

保存幻灯片

要保存幻灯片，请执行以下操作：

1. 从 **Start**（开始）菜单中，敲击 **Programs**（程序） > **iPAQ Image Viewer**。
2. 制作幻灯片。
3. 敲击 **File**（文件），然后敲击 **Save Show Settings**（保存放映设置）或 **Save Show Settings As...**（将放映设置另存为 ...）。

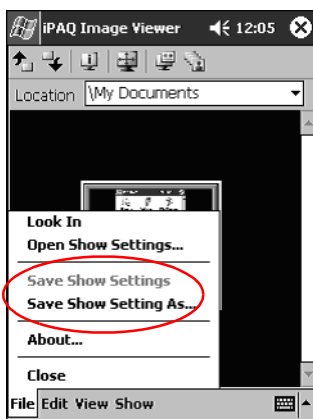

4. 输入要保存设置的名称和位置。
5. 敲击 **OK**（确定）。

打开幻灯片

要打开幻灯片，请执行以下操作：

1. 从 **Start**（开始）菜单中，敲击 **Programs**（程序） > **iPAQ Image Viewer**。
2. 敲击 **File**（文件） > **Open Show Settings...**（打开放映设置...）。
3. 选择放映设置。

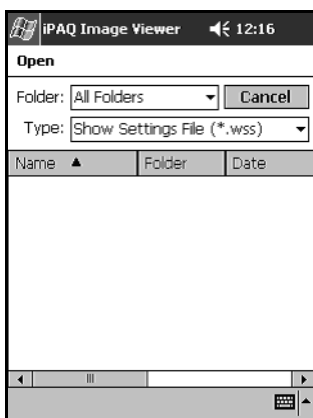

对图像文件排序

要对图像文件排序，请执行以下操作：

1. 从 **Start**（开始）菜单中，敲击 **Programs**（程序） > **iPAQ Image Viewer**。
2. 敲击 **Edit**（编辑） > **Sort Images**（对图像排序）。
3. 选择排序顺序。您可以按照**名称**、**类型**、**大小**或**日期**的升序或降序排序。

观看幻灯片

1. 从 **Start**（开始）菜单中，敲击 **Programs**（程序） > **iPAQ Image Viewer**。
2. 制作幻灯片或打开现有的幻灯片。
3. 敲击 **Show**（放映）标签，然后敲击 **View Show...**（观看放映...）。

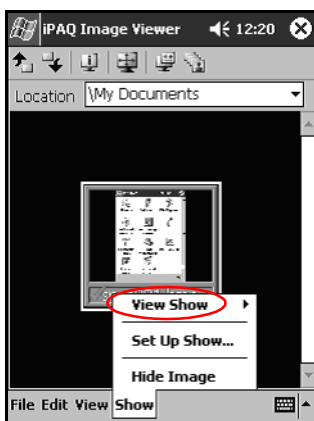

4. 选择放映图像的方法，包括 **Manual Advance**（人工放映）、**Automatic Advance**（自动放映）或 **Automatic Advance [Loop]**（自动放映 [循环]）。

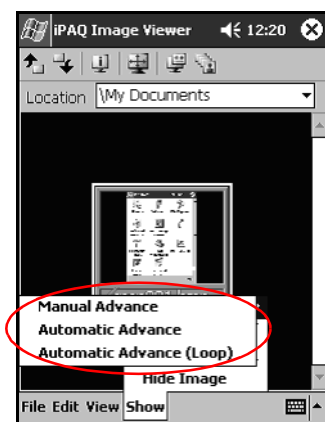

备份信息

使用 iPAQ Backup 或 Microsoft ActiveSync Backup 可以备份和还原 iPAQ Pocket PC 上的信息。为了减小信息丢失的可能性，您应该定期备份信息。



iPAQ Backup 安装在 iPAQ Pocket PC h1940 系列的 ROM 中，在 h1930 系列的 CD 上包含试用版。必须先将 ActiveSync 安装在个人计算机中，才能使用 ActiveSync Backup。

使用 iPAQ Backup 进行备份/还原

iPAQ Backup 将您的数据保存在备份文件中。您可以指定要保存的文件的文件名和位置。iPAQ Backup 只备份到内存卡或 iPAQ File Store 文件夹（并非所有机型上都提供）。在备份或还原信息之前，应关闭 iPAQ Pocket PC 上的所有程序。



注意：还原信息时，将使用备份中保存的信息替换 iPAQ Pocket PC 上的当前信息。

要使用 iPAQ Backup 进行备份/还原，请执行以下操作：

1. 敲击 ，或从 **Start（开始）** 菜单中敲击 **Programs（程序） > iPAQ Backup**。
2. 敲击 **Backup（备份）** 标签或 **Restore（还原）** 标签。
3. 选择要备份或还原的文件和文件夹。
4. 选择备份数据的文件位置。
5. 设置备份或还原选项。
6. 按 **Backup（备份）** 或 **Restore（还原）** 按钮，然后在接下来的屏幕上按 **Start（开始）** 按钮。

使用 ActiveSync 进行备份/还原

在备份或还原信息之前，应关闭 iPAQ Pocket PC 上的所有程序。



注意：还原信息时，将使用备份中保存的信息替换 iPAQ Pocket PC 上的当前信息。

要使用 ActiveSync 进行备份/还原，请执行以下操作：

1. 确保 iPAQ Pocket PC 已连接到个人计算机上。

2. 从个人计算机上打开 Microsoft ActiveSync。从 **Start (开始)** 菜单中，单击 **Programs (程序)** > **Microsoft ActiveSync**。
3. 从 **Tools (工具)** 菜单中，单击 **Backup/Restore (备份/还原)**。
4. 单击 **Backup (备份)** 或 **Restore (还原)** 标签，然后选择适当的选项。
5. 单击 **Backup Now (立即备份)** 或 **Restore Now (立即还原)**。

使用 iPAQ File Store 文件夹

在 iPAQ File Store 文件夹中可以安装程序和保存文件，从 iPAQ Pocket PC 的 File Explorer (资源管理器) 中可以访问该文件夹。

存储在 iPAQ File Store (并非所有机型都提供) 中的程序和文件保留在 ROM 中，即使对 iPAQ Pocket PC 执行完全重置或将电池完全放电，也会保存这些应用程序和文件。

要保存到 iPAQ File Store 中，请执行以下操作：

1. 复制要保存到 iPAQ File Store 文件夹中的文件。
2. 从 **Start (开始)** 菜单中，敲击 **Programs (程序)** > **File Explorer (资源管理器)** > **My Device (我的设备)** > **iPAQ File Store**。
3. 粘贴所选的文件。



将文件保存到 iPAQ File Store 文件夹之前，最好确定一下该文件夹中可用的内存数量。要查看内存的数量，在 **Start (开始)** 菜单上，敲击 **Settings (设置)** > **System (系统)** > **Memory (内存)** > **Storage Card (存储卡)** 标签。

学习输入方法



注意：为了避免损坏 iPAQ Pocket PC 的屏幕，一定要使用手写笔。
切勿在屏幕上使用钢笔或任何类型的金属棒。

要在 Pocket PC 上输入信息，可以在任意应用程序中敲击键盘或使用 Letter Recognizer（全拼手写输入）、Microsoft Transcriber（全屏手写输入）或 Block Recognizer（块识别器）。您可以在 Notes（便笺）应用程序中以及从 Calendar（日程表）、Contacts（联系人）和 Tasks（任务）应用程序中的 **Notes（附注）** 标签中，使用手写笔在屏幕上绘制和书写。

更改文字建议选项（并不适用于所有语种）

在键入或手写时，Pocket PC 建议的文字会出现在键盘、全拼手写输入或块识别器上方的框中，但在全屏手写输入时不会出现。

您可以决定：

- 是否给出建议文字。
- 在输入多少个字母后给出建议文字。
- 每次输入建议的文字数。

如果不需要建议文字，则通过敲击取消选中 **Suggest Words When Entering Text（输入文字时建议文字）** 旁的复选框。

要更改文字建议设置，请执行以下操作：

1. 从 **Start（开始）** 菜单中，敲击 **Settings（设置） > Input（输入）**。
2. 敲击 **Word Completion（文字完成）** 标签。

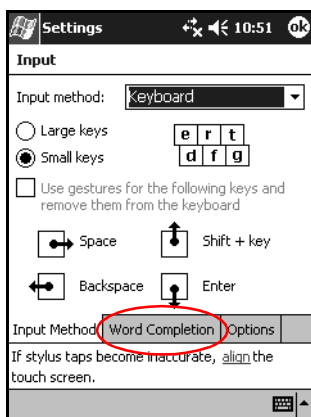

3. 敲击与字母关联的下箭头，然后选择希望在键入多少个字母后给出建议。

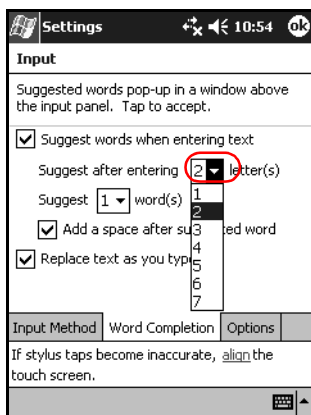

4. 敲击与单词关联的下箭头，选择希望给出多少个建议单词。

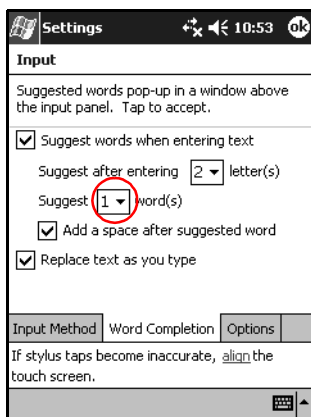

5. 敲击 OK（确定）。

使用屏上键盘

使用手写笔敲击屏上键盘上的字母、数字和符号，直接在屏幕上输入键入的文本。

1. 在任何应用程序中，敲击 **Input Panel**（输入面板）图标旁的上箭头。



全屏手写输入选项并非适用于所有机型。

2. 敲击 **Keyboard**（键盘），在屏幕上显示键盘。



要查看符号，请敲击 **123** 或 **Shift** 键。

3. 敲击字母、符号或数字输入信息。
4. 敲击 **OK**（确定）。

使用手写笔和 Letter Recognizer (全拼手写输入) 写入内容

使用手写笔和 Letter Recognizer (全拼手写输入) 在屏幕上写入字母、数字和符号。如下所述写入大写字母 (ABC)、小写字母 (abc) 和符号 (123) 构成文字和句子。

要使用手写笔和 Letter Recognizer (全拼手写输入) 写入内容, 请执行以下操作:

1. 在任何应用程序中, 敲击 **Input Panel (输入面板)** 图标旁的上箭头。
2. 敲击 **Letter Recognizer (全拼手写输入)**。
3. 在虚线和基线之间写入字母或符号。
 - a. 要显示大写字母, 在标有 **ABC** 的影线标记之间手写字母。
 - b. 要显示小写字母, 在标有 **abc** 的影线标记之间手写字母。
 - c. 在标有 **123** 的标记之间写入数字或绘制符号。

您手写的内容将转换为文本。

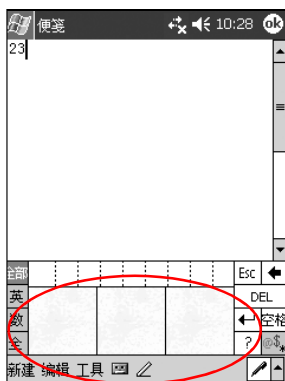



程序中的问号表示 **Help**（帮助）文件。



请在虚线和基线之间写入字符，以便有效识别输入的字符。

- 如果要写“p”这类的字母，应将其上半部分写在虚线和基线之间，而下半部分则写在基线下方。
 - 如果要写“b”等字母，应在虚线和基线之间写下面部分，上面部分写在虚线上方。
-

使用手写笔和 **Microsoft Transcriber** (全屏手写输入) 写入内容 (并不适用于所有语种)



全屏手写输入并非适用于所有机型。

使用手写笔和 **Microsoft Transcriber**（全屏手写输入）在屏幕上写入文字、字母、数字和符号。

1. 在任何应用程序中，敲击 **Input Panel**（输入面板）图标旁的上箭头。

2. 敲击 **Transcriber**（全屏手写输入）显示 **Transcriber Intro**（全屏手写输入简介）屏幕。

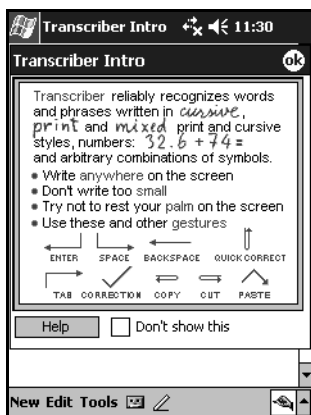

3. 敲击 **OK**（确定）。
4. 敲击屏幕底部的 **New**（新建）。
5. 开始在屏幕上写入。您手写的内容将转换为文本。



要“训练”Transcriber（全屏手写输入）熟悉您的书写风格，敲击屏幕底部的“a”图标显示 **Letter Shapes**（字母形状）屏幕，然后按照说明操作。

使用手写笔和 Block Recognizer（块识别器）写入内容

使用手写笔和 Block Recognizer（块识别器）写入字母、数字和符号。在特定区域通过手写字母和数字来创建文字和句子。

1. 在任何应用程序中，敲击 **Input Panel（输入面板）** 按钮旁的上箭头。
2. 敲击 **Block Recognizer（块识别器）**。



要获得联机帮助，敲击 **?**。

3. 在标记之间手写文字、字母或符号。
 - a. 要键入文字，在标有“abc”的影线标记之间手写字母。
 - b. 要键入数字或符号，在标有“123”的影线标记之间手写数字或符号。

您手写的内容将转换为文本。

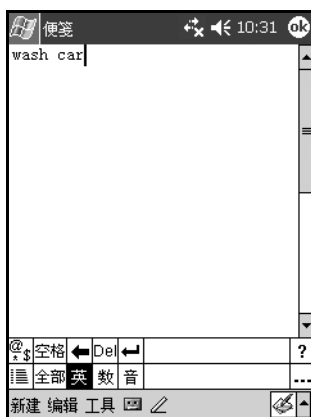

在屏幕上绘制和手写

在 Notes（便笺）程序或 Calendar（日程表）、Contact（联系人）或 Tasks（任务）的 **Notes（附注）** 标签中，象使用钢笔一样用手写笔在屏幕上绘制或手写。

1. 从 **Start（开始）** 菜单中，敲击 **Notes（便笺） > New（新建）**。
2. 在屏幕上绘制和书写。
3. 敲击 **Pen（手写笔）** 图标。
4. 敲击 **OK（确定）**。

将手写内容转换为文本（并不适用于所有语种）

在 Notes（便笺）程序或以下各项的 Notes（附注）标签中使用手写笔手写时，可以将手写内容转换为文本：

- 日程表
- 联系人
- 任务

要将手写内容转换为文本，请执行以下操作：

1. 在 **Start（开始）** 菜单上，敲击 **Notes（便笺）**。



您也可以敲击 Calendar（日程表）、Contacts（联系人）或 Tasks（任务）中的 **Notes（附注）** 标签。

2. 敲击某个附注将其打开。
3. 敲击 **Tools（工具）**。
4. 敲击 **Recognize（识别）**。



要转换特定的文字或短语，请先高亮度显示，然后敲击 **Recognize（识别）**。如果某个单词无法识别，则不会转换。

5. 敲击 **OK（确定）**。

扩展卡

您可以扩展 iPAQ Pocket PC 的内存和连接功能。使用可选的扩展卡可以完成以下任务：

- 通过无线方式连接 Internet 或网络或者使用缆线连接 Internet 或网络
- 增加功能，例如数码相机
- 扩展 iPAQ Pocket PC 的内存
- 查看内存卡的内容



扩展卡必须单独购买，未随 iPAQ Pocket PC 附带。

要了解扩展卡的有关信息，请访问以下 HP 网站：

www.hp.com/products/pocketpc/options

安装扩展卡

要将 SD 卡插入 iPAQ Pocket PC 的扩展槽中，请执行以下操作：

1. 找到 iPAQ Pocket PC 顶部相应的插槽。
2. 取出塑料的防护卡。
3. 将扩展卡插入相应的扩展槽中，用力将卡的连接端推入扩展槽。

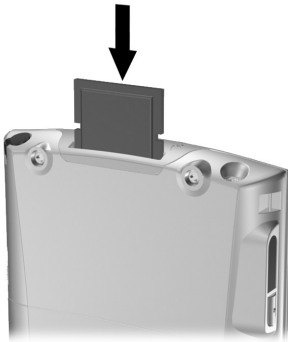

4. 为了避免损耗电能，在关闭 iPAQ Pocket PC 之前，先将 SDIO 扩展槽中的扩展卡取出。不取出扩展卡会耗尽设备的电能。



如果无法识别扩展卡，请按照扩展卡生产商的说明安装。



要了解详细的帮助，从 **Start**（开始）菜单中敲击 **Help**（帮助） > **Connections**（连接）。

取出 SD 扩展卡

1. 关闭所有使用该扩展卡的应用程序。
2. 向下轻推 SD 卡 ❶ 解除卡的锁定，即可将卡从 SD 卡扩展槽中取出。

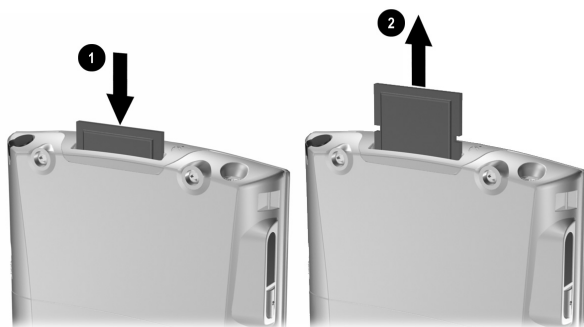

3. 当卡解除锁定并弹出后 ❷，将卡从扩展槽中拉出。



注意：SD 卡必须在解除锁定后才能取出。

查看内存卡的内容

使用 File Explorer（资源管理器）查看可选 SD 卡上的文件。

1. 从 **Start（开始）** 菜单中，敲击 **Programs（程序）** > **File Explorer（资源管理器）**。
2. 敲击 **My Device（我的设备）** 的根目录，然后选择相应的存储卡文件夹 (SDIO) 查看文件和文件夹的列表。

连接到 Internet

使用 iPAQ Pocket PC 可以连接到 Internet 或工作网络。

要使用 Inbox（收件箱）发送和接收电子邮件以及使用 Pocket Internet Explorer 浏览网站，必须使用 SDIO 调制解调器卡、以太网卡或无线 802.11x 卡建立远程连接。或者使用电话或局域网接入点等支持 Bluetooth 的设备。



要使用拨号和无线 Internet、电子邮件、公司网络以及其它无线通信（如支持 Bluetooth 的设备），除了标准无线局域网 (WLAN) 基础结构和单独购买的服务合同外，可能还需要单独购买附加的硬件和其它兼容设备。请与您的服务提供商核实服务的可用性以及是否覆盖您所在的区域。并非所有的 Web 内容都可以访问。某些 Web 内容可能需要安装其它软件。



有关该主题的详细信息，请参阅 iPAQ Pocket PC 上的帮助文件，方法是敲击 **Start（开始） > Help（帮助） > Connections（连接）**。

连接到专用网络

1. 开始之前，一定要准备好服务器的电话号码、用户名和密码。这些信息可以向网络管理员获取。
2. 敲击 **Start**（开始） > **Settings**（设置） > **Connections**（连接）标签 > **Connections**（连接）图标。
3. 在 **My Work Network**（单位设置）中建立新的调制解调器连接、新的 VPN 服务器连接或代理服务器连接。
4. 将所需的调制解调器卡插入 iPAQ Pocket PC，然后开始连接，并开始使用 Pocket Internet Explorer。您的设备会自动开始连接。

同步链接

可以同步个人计算机 **Favorites**（收藏夹）列表中的网站链接，以便使用 Pocket Internet Explorer 进行脱机浏览。

1. 从个人计算机的 **Start**（开始）菜单中，单击 **Internet Explorer** 图标。
2. 单击工具栏上的 **Favorites**（收藏夹）查看您喜爱的网站链接的列表。
3. 要将网站链接保存到 Mobile Favorites（移动收藏夹）中，请打开该网站，然后单击 **Create Mobile Favorite**（创建移动收藏夹）。

如果您选择 Favorites（收藏夹）作为要同步的信息类型，ActiveSync 会在您下次同步时将您的移动收藏夹复制到 iPAQ Pocket PC 中。

4. 按照同步信息中的说明手动同步您喜欢的链接。

输入 Internet 地址

使用 Pocket Internet Explorer，可以通过 Internet 连接在 iPAQ Pocket PC 上浏览网站，只需在 **Address**（地址）栏中键入地址或 URL（统一资源定位符）即可。



如果没有其它软件，使用 HTML 4.0、DHTML、动画 GIF 图像和 Java 小程序的网站可能无法通过 Pocket Internet Explorer 正常浏览。

要在 iPAQ Pocket PC 上输入 Internet 地址 (URL)，请执行以下操作：

1. 从 **Start**（开始）菜单中，敲击 **Internet Explorer > Address**（地址）栏。



如果看不到地址栏，敲击 **View**（查看）标签 > **Address Bar**（地址栏）打开地址栏。

2. 在 **Address**（地址）栏中输入 Internet 地址 (URL)。



3. 敲击 **Go**（转到）图标。

使用 Favorites（收藏夹）列表

使用 Pocket Internet Explorer，可以通过 Internet 连接在 iPAQ Pocket PC 上浏览网站，只需从 **Favorites（收藏夹）** 列表中选择一个网站即可。

要从 **Favorites（收藏夹）** 列表中选择网站，请执行以下操作：

1. 从 **Start（开始）** 菜单中，敲击 **Internet Explorer**。
2. 敲击 **Favorites（收藏夹）** 图标和您要浏览的网站。

使用 Bluetooth

有些 iPAQ Pocket PC 机型内置了 Bluetooth 技术，该技术允许短距离连接，并提供快速、可靠、安全的无线通信。



要确定您的 Pocket PC 是否内置了 Bluetooth 技术，请敲击 **Start (开始) > Settings (设置)**，然后敲击 **Asset Viewer (资源管理器)** 图标。

使用 Bluetooth 技术可以在大约 10 米（30 英尺）范围内的两台 Bluetooth 设备之间，通过无线方式发送信息或执行以下任务：

- 交换联系人、日程表项和任务
- 发送或交换名片
- 传输文件
- 通过 ActiveSync 连接与计算机同步
- 与支持 Bluetooth 的移动电话配合使用，充当无线调制解调器
- 连接其它 Bluetooth 设备（虚拟 COM 端口）
- 连接 Bluetooth 无线局域网 (WLAN)
- 使用 Bluetooth 打印机进行打印
- 创建个人区域网络 (PAN)，用来聊天、玩游戏等



要使用拨号和无线 Internet、电子邮件、公司网络以及其它无线通信（如支持 Bluetooth 的设备），除了标准无线局域网 (WLAN) 基础结构和单独购买的服务合同外，可能还需要单独购买附加的硬件和其它兼容设备。请与您的服务提供商核实服务的可用性以及是否覆盖您所在的区域。并非所有的 Web 内容都可以访问。某些 Web 内容可能需要安装其它软件。

初步了解 Bluetooth

在开始使用 Bluetooth 设备建立无线连接之前，先花几分钟时间熟悉以下内容：

- 本章中用到的术语
- 支持的服务
- Bluetooth 设置
- Bluetooth Manager（Bluetooth 管理器）



要获得更详细的帮助，请参阅 iPAQ Pocket PC 上安装的帮助文件。从 **Start（开始）** 菜单中，敲击 **Help（帮助） > Bluetooth**。

了解术语

本章中用到了以下 Bluetooth 术语。

术语 ...	含义 ...
Bluetooth 邻居或设备组	Bluetooth 设备的集合。
绑定（配对设备）	在您的设备与另一台设备之间建立可信的连接。创建了绑定关系后，两台设备便成为配对设备。 配对设备无需验证或授权。
服务搜寻	确定与其它设备所共有的程序。
个人信息管理器 (PIM)	用于管理日常业务任务的程序集合，例如 Contacts（联系人）、Calendar（日程表）和 Tasks（任务）。
加密	保护数据的方法。
链接密钥	用于安全配对设备的代码。
配置文件	Bluetooth 设置的集合。
设备地址	Bluetooth 设备的唯一电子地址。
设备名	一台 Bluetooth 设备在被另一台 Bluetooth 设备找到后提供给对方的名称。
设备搜寻	查找和识别另一台 Bluetooth 设备的过程。
授权	批准连接或活动，然后才能完成连接或活动。
通行密钥	应其它设备的请求而输入的代码，用于验证连接或活动。
验证	验证数字通行密钥，然后才能完成连接或活动。

支持的服务

Bluetooth 设备支持的各项功能称为服务。您只能与至少支持以下一项服务的 Bluetooth 设备进行通信：

- BPP（基本打印机配置文件）
- DUN（拨号网络配置文件）
- FAX（传真）
- FTP（文件传输配置文件）
- GAP（普通访问配置文件）
- HCRP（硬拷贝电缆置换配置文件）
- LAP（局域网访问配置文件）
- OBEX（对象交换配置文件）
- OPP（对象推送配置文件）
- PAN（个人区域网络配置文件）
- SPP（串行端口配置文件）
- ActiveSync（使用 SPP 连接计算机上的 ActiveSync）

使用 Bluetooth Settings (Bluetooth 设置)

通过 **Bluetooth Settings (Bluetooth 设置)** 中的标签，可执行以下操作：

- 打开和关闭 Bluetooth
- 输入或更改 iPAQ Pocket PC Bluetooth 设备名
- 设置连接首选项
- 启用 Bluetooth 服务
- 指定安全设置
- 定义共享和连接的设置
- 选择用户配置文件
- 查看软件和端口信息

使用右侧的箭头切换标签。

打开 Bluetooth Settings（Bluetooth 设置）

1. 在 **Today**（今日）屏幕上，敲击 **Bluetooth** 图标。
2. 从弹出式菜单中敲击 **Bluetooth Settings（Bluetooth 设置）**。



打开 Bluetooth

要从 Bluetooth Settings（Bluetooth 设置）中打开 Bluetooth，请执行以下操作：

1. 从 **Today**（今日）屏幕中，敲击 **Bluetooth** 图标。
2. 从弹出式菜单中敲击 **Bluetooth Settings（Bluetooth 设置）**。
3. 敲击 **Turn on（打开）** 按钮启用 Bluetooth。

快捷方式：可以通过以下两种快捷方式打开 Bluetooth。

- 从 Bluetooth 弹出式菜单中敲击 **Turn Bluetooth ON**（打开 Bluetooth）。
- 从 **Today**（今日）屏幕中敲击 **Start**（开始） > **Bluetooth Manager**（Bluetooth 管理器）可以自动打开 Bluetooth。

Bluetooth 打开时，**Bluetooth** 图标呈蓝色，iPAQ Pocket PC 上左侧的 LED 指示灯呈蓝色闪烁。为节省电池电能，建议您仅在使用时打开 Bluetooth。

敲击 **Turn off**（关闭）按键禁用 Bluetooth。Bluetooth 关闭时，Bluetooth 图标呈灰色并带有红色的 X，无法建立外发连接或传入连接。

设置可访问性属性

您可以输入或更改可访问性属性，以定义 iPAQ Pocket PC 与其它 Bluetooth 设备的交互方式。

输入设备名

设备名是指其它设备找到您的设备时所见到的名称。

要输入设备名，请执行以下操作：

1. 从 **Today**（今日）屏幕中，敲击 **Bluetooth** 图标 > **Bluetooth Settings**（Bluetooth 设置） > **Accessibility**（可访问性）标签。
2. 高亮度显示 **Name**（名称）字段中的名称，然后输入新名称。
3. 敲击 **OK**（确定），保存您所作的更改。

允许连接

您可以确定是所有设备都可以连接到您的 iPAQ Pocket PC，还是只有配对设备可以连接到您的 iPAQ Pocket PC。

允许所有设备连接

1. 从 **Today**（今日）屏幕中，敲击 **Bluetooth** 图标 > **Bluetooth Settings**（Bluetooth 设置）> **Accessibility**（可访问性）标签。
2. 选择 **Allow other devices to connect**（允许其它设备连接），然后选择 **All devices**（所有设备）。
3. 敲击 **OK**（确定）。



注意：这样，所有设备（甚至是您不知道的设备）都可以连接到您的 iPAQ Pocket PC。连接设备后，便会在特定设备上应用 Bluetooth Settings（Bluetooth 设置）中指定的安全性设置。

允许配对设备连接

配对设备在连接之前需要先共享并交换内部生成的链接密钥。链接密钥由 Bluetooth 设备的唯一地址、一个随机数字和用户定义的密码生成。

该功能只允许您信任的设备连接到 iPAQ Pocket PC。

要允许配对设备连接，请执行以下操作：

1. 从 **Today**（今日）屏幕中，敲击 **Bluetooth** 图标 > **Bluetooth Settings**（Bluetooth 设置）> **Accessibility**（可访问性）标签。
2. 选择 **Allow other devices to connect**（允许其它设备连接），然后选择 **Paired devices only**（仅限配对设备）。
3. 敲击 **OK**（确定）。

允许其它设备查找您的设备

您可以允许其它设备搜索和查找您的 iPAQ Pocket PC。



如果另一台远程设备知道您的设备地址，那么即使您不选择可以搜寻您的设备，该设备也可以找到并连接到您的设备。

要允许其它设备查找您的设备，请执行以下操作：

1. 从 **Today**（今日）屏幕中，敲击 **Bluetooth** 图标 > **Bluetooth Settings**（Bluetooth 设置）> **Accessibility**（可访问性）标签。
2. 选择 **Other devices can discover me**（其它设备可以搜寻我）。
3. 敲击 **OK**（确定）保存更改。

启用 Bluetooth 服务

您可以选择在以下情况下启用某些服务：

- 激活 Bluetooth 后自动启用
- 您允许连接后
- 正确输入通行密钥或链接密钥后

在传输文件、建立串行端口连接、交换名片信息、配置拨号网络和加入个人网络时，您可以使用任何一个安全选项。

自动启用服务

您可以允许在没有授权的情况下连接设备，只要 Bluetooth 打开，即可建立连接。

要自动启用服务，请执行以下操作：

1. 从 **Today (今日)** 屏幕中，敲击 **Bluetooth** 图标 > **Bluetooth Settings (Bluetooth 设置)**。
2. 敲击要启用的服务的标签：**File Transfer (文件传输)**、**Information Exchange (信息交换)**、**Serial Port (串行端口)**、**Dial-up Networking (拨号网络)** 或 **Personal Network Server (个人网络服务器)**。
3. 选择 **Enable service (启用服务)**。
4. 确保没有选中 **Authorization required (必须授权)** 或 **Authentication (Passkey) (必须验证 [通行密钥])** 复选框。
5. 敲击 **OK (确定)**。

必须授权才能访问服务

如果选择了必须授权才能访问服务，则每次连接时都必须进行授权。然后，iPAQ Pocket PC 总是会询问您是否允许连接。

要必须授权才能访问服务，请执行以下操作：

1. 从 **Today (今日)** 屏幕中，敲击 **Bluetooth** 图标 > **Bluetooth Settings (Bluetooth 设置)**。
2. 敲击要启用的服务的标签：**File Transfer (文件传输)**、**Information Exchange (信息交换)**、**Serial Port (串行端口)**、**Dial-up Networking (拨号网络)** 或 **Personal Network Server (个人网络服务器)**。
3. 选择 **Authorization required (必须授权)**。
4. 敲击 **OK (确定)**。

使用通行密钥或绑定建立安全连接

要与另一台设备建立安全连接，可以使用通行密钥功能或已建立的绑定。您还可以对此类安全保护添加数据加密。

通行密钥是指应其它设备的请求而输入的代码，用于验证连接。双方都必须知道并使用通行密钥，否则将无法进行连接。

要必须有通行密钥或绑定关系才能访问服务，请执行以下操作：

1. 从 **Today（今日）** 屏幕中，敲击 **Bluetooth** 图标 > **Bluetooth Settings（Bluetooth 设置）**。
2. 敲击要启用的服务的标签：**File Transfer（文件传输）、Information Exchange（信息交换）、Serial Port（串行端口）、Dial-up Networking（拨号网络）** 或 **Personal Network Server（个人网络服务器）**。
3. 选择 **Authentication (Passkey) required（必须验证 [通行密钥]）**。
4. 如果希望对设备之间交换的所有数据进行加密，请选择 **Encryption Required（必须加密）**。
5. 敲击 **OK（确定）**。

设置共享文件夹

您可以确定其它设备连接到您的 iPAQ Pocket PC 时能够访问哪些文件夹。

要选择共享文件夹，请执行以下操作：

1. 从 **Today**（今日）屏幕中，敲击 **Bluetooth** 图标 > **Bluetooth Settings**（Bluetooth 设置）。
2. 敲击 **File Transfer**（文件传输）标签。
3. 敲击 **Folder**（文件夹）图标并找到所需的文件夹。

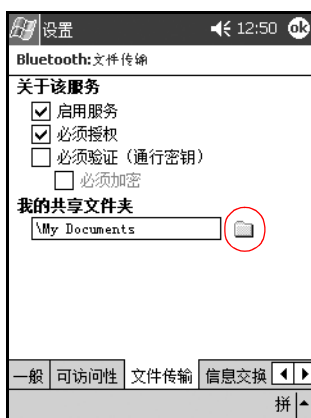

4. 敲击 **OK**（确定）。

了解配置文件

使用配置文件可以在多个环境中快速启用所选的个人设置。

创建配置文件

要创建配置文件，请执行以下操作：

1. 从 **Today（今日）** 屏幕中，敲击 **Bluetooth** 图标 > **Bluetooth Settings（Bluetooth 设置）** > **General（一般）** 标签 > **Profile（配置文件）** 图标。

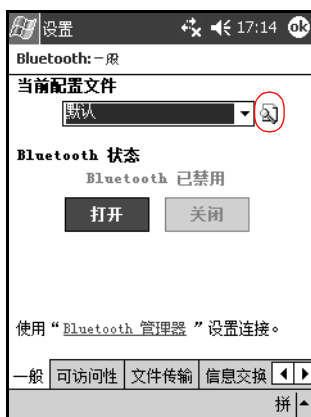

2. 敲击 **New（新建）** 按钮。

3. 输入描述性名称。
4. 选择一个现有配置文件用作模板。

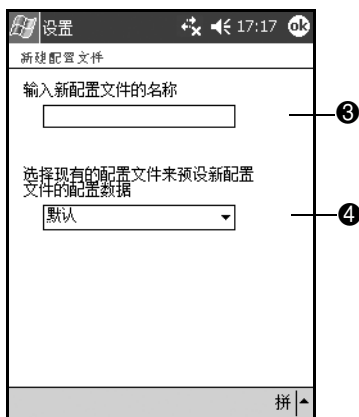

5. 敲击 **OK**（确定）。

激活配置文件

创建新配置文件后，需要激活该文件。

创建了配置文件后，要激活配置文件，请执行以下操作：

1. 从 **Today**（今日）屏幕中，敲击 **Bluetooth** 图标 > **Bluetooth Settings**（Bluetooth 设置）。
2. 在 **General**（一般）标签中，从 **Current Profile**（当前配置文件）下箭头列表中选择该配置文件。
3. 敲击 **OK**（确定）。

将 Bluetooth 配置设置保存在配置文件中

要将 iPAQ Pocket PC 的 Bluetooth 配置设置保存到任何配置文件中，请执行以下操作：



Bluetooth 必须处于**打开**状态才能保存所作的更改。

1. 从 **Today**（今日）屏幕中，敲击 **Bluetooth** 图标 > **Bluetooth Settings**（Bluetooth 设置）。
2. 从 **General**（一般）标签中，敲击 **Profile**（配置文件）图标。
3. 从 **Add/Delete Profiles**（添加/删除配置文件）列表中选择配置文件或创建一个新的配置文件。
4. 敲击 **OK**（确定）。
5. 设置 iPAQ Pocket PC。您应该在所有 **Bluetooth Settings**（设置）标签中指定所需的连接、共享和安全性设置。
6. 敲击 **OK**（确定）关闭 **Bluetooth Settings**（设置）。这时将自动保存所作的更改。

为配置文件重命名

1. 从 **Today**（今日）屏幕中，敲击 **Bluetooth** 图标 > **Bluetooth Settings**（Bluetooth 设置）。
2. 从 **General**（一般）标签中，敲击 **Profile**（配置文件）图标。
3. 从 **Add/Delete Profiles**（添加/删除配置文件）列表中，选择配置文件。
4. 敲击 **Rename**（重命名）按钮。
5. 输入新的描述性名称。
6. 敲击 **Enter** 键。
7. 敲击 **OK**（确定）。

删除配置文件

1. 从 **Today**（今日）屏幕中，敲击 **Bluetooth** 图标 > **Bluetooth Settings**（Bluetooth 设置）。
2. 从 **General**（一般）标签中，敲击 **Profile**（配置文件）图标。
3. 从 **Add/Delete Profiles**（添加/删除配置文件）列表中，选择配置文件。
4. 敲击 **Delete**（删除）按钮。
5. 敲击 **Yes**（是）确认要删除配置文件。
6. 敲击 **OK**（确定）。

使用 Bluetooth Manager (Bluetooth 管理器)

使用 Bluetooth Manager（Bluetooth 管理器）可以完成以下任务：

- 建立连接
- 显示快捷方式
- 交换名片
- 控制屏上显示

打开 Bluetooth Manager (Bluetooth 管理器)

从 **Today** (今日) 屏幕中, 敲击 **Start** (开始) > **Bluetooth Manager** (Bluetooth 管理器)。

显示的第一个屏幕为 **My Shortcuts** (我的快捷方式)。



从 **Today** (今日) 屏幕也可以访问 Bluetooth Manager (Bluetooth 管理器), 方法是敲击 **Bluetooth** 图标, 然后从弹出式菜单中敲击 **Bluetooth Manager** (Bluetooth 管理器)。



打开 Bluetooth Manager (Bluetooth 管理器) 会自动打开 Bluetooth。

查找并选择设备

某些任务要求您查找设备并连接该设备。要求您查找设备时, Bluetooth 浏览器会通过搜索支持其它 Bluetooth 设备的所需功能来为您提供帮助。

设备配对

您可以将设备配对, 这样, 在每次连接之前, 设备必须交换由计算机生成的安全密钥。此安全密钥也称为“链接密钥”。它由 Bluetooth 设备的唯一地址、一个随机数字和用户定义的密码生成。

两台设备配对后, 它们就与对方建立了信任关系, 并且可以使用链接密钥进行验证。用户无需输入其它信息。因此, 无需用户不断授权, 配对设备之间就可以进行连接和活动。

要配对设备，请执行以下操作：

1. 从 **Today**（今日）屏幕中，敲击 **Start**（开始） > **Bluetooth Manager**（Bluetooth 管理器）。
2. 敲击 **Tools**（工具），然后敲击 **Paired devices**（配对设备）。
3. 敲击 **Add**（添加）。
4. 敲击 **Lookup**（查找） 图标。
5. 敲击设备。

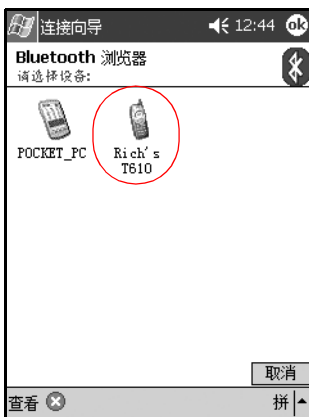

6. 在 **Passkey**（通行密钥）字段中输入密码。
7. 敲击 **OK**（确定）。
8. 在另一台设备中输入相同的通行密钥。



某些设备（例如移动电话）必须处于某种模式下才能与另一台设备建立绑定关系。有关详细信息，请参阅设备的用户说明文档。

取消设备配对

您可以解除设备之间的配对关系。

1. 从 **Today**（今日）屏幕中，敲击 **Start**（开始） > **Bluetooth Manager**（Bluetooth 管理器）。
2. 敲击 **Tools**（工具），然后敲击 **Paired devices**（配对设备）。
3. 敲击设备名。
4. 敲击 **Remove**（删除）。
5. 敲击 **Yes**（是）解除配对关系。

连接到其它设备

使用 ActiveSync、串行连接和拨号连接可以与其它 Bluetooth 设备进行通信。与移动电话建立伙伴关系，并设置移动电话所提供的 Bluetooth 服务。

标识通信端口

您可以标识用于创建**串行端口**连接的虚拟 COM 端口。您可能需要标识这些用于打印等活动的 COM 端口。

其它设备启动串行连接时，则使用入站 COM 端口。当您启动与另一台设备的串行连接时，则使用出站 COM 端口。

要标识通信端口，请执行以下操作：

1. 从 **Today**（今日）屏幕中，敲击 **Bluetooth** 图标 > **Bluetooth Settings**（Bluetooth 设置）。
2. 切换到 **Serial Port**（串行端口）标签并敲击。
3. 请注意入站和出站 COM 端口的名称。
4. 敲击 **OK**（确定）。

建立 ActiveSync 连接

可以与支持 Bluetooth 的计算机建立 ActiveSync 伙伴关系。

要建立 ActiveSync 连接，请执行以下操作：

1. 从 **Today**（今日）屏幕中，敲击 **Start**（开始） > **Bluetooth Manager**（Bluetooth 管理器）。
2. 敲击 **New**（新建），然后敲击 **Connect**（连接）。
3. 敲击 **ActiveSync via Bluetooth**（通过 Bluetooth 进行 ActiveSync），然后敲击 **Next**（下一步）。



4. 按照连接向导中的说明进行操作。

建立串行连接

可以像使用物理串行电缆连接一样使用无线 Bluetooth 串行端口连接。您必须为将使用该连接的应用程序配置正确的串行端口。

要建立串行连接，请执行以下操作：

1. 从 **Today (今日)** 屏幕中，敲击 **Start (开始)** > **Bluetooth Manager (Bluetooth 管理器)**。
2. 敲击 **New (新建)**，然后敲击 **Connect (连接)**。
3. 敲击 **Explore a Bluetooth device (浏览 Bluetooth 设备)**，然后敲击 **Next (下一步)**。
4. 按照连接向导中的说明进行操作。

拨号网络

使用拨号网络 (DUN) 时，提供拨号网络服务的远程设备和所连接的远程计算机都必须可以使用电话。

可以提供拨号网络的设备包括 Bluetooth：

- 移动电话
- 台式机
- 调制解调器

使用拨号网络

要连接到可以使用调制解调器的设备，请执行以下操作：

1. 从 **Today (今日)** 屏幕中，敲击 **Start (开始)** > **Bluetooth Manager (Bluetooth 管理器)**。
2. 敲击 **New (新建)**，然后敲击 **Connect (连接)**。
3. 敲击 **Connect to the Internet (连接 Internet)**，然后敲击 **Next**。
4. 按照连接向导中的说明进行操作。



创建了设备的拨号网络快捷方式后，在 **Bluetooth Manager** (**Bluetooth 管理器**) 中的 **My Shortcuts** (**我的快捷方式**) 标签上敲击并按住快捷方式图标，然后敲击 **Connect** (**连接**)。

5. 敲击 **New Connection** (**新建连接**)。
 6. 敲击 **OK** (**确定**)。
 7. 在 **Connection Name** (**连接名**) 字段中输入名称。
 8. 输入电话号码。有时，您还必须根据呼叫的位置，输入国家 (地区) 代码和区号。
 9. 敲击 **OK** (**确定**) 开始拨号。
-



某些移动电话需要设备之间建立绑定关系 (请参阅“设备配对”一节)。

要连接到 Internet 并使用 Pocket Internet Explorer，必须先从 Bluetooth Manager (Bluetooth 管理器) 中连接到 Bluetooth 电话。要使该连接成为 Pocket Internet Explorer 的默认拨号连接，请执行以下操作：

1. 从 **Today** (**今日**) 屏幕中，敲击 **Start** (**开始**) > **Settings** (**设置**) > **Connections** (**连接**) 标签。
 2. 敲击 **Connections** (**连接**) 图标 > **Advanced** (**高级**) 标签。
 3. 敲击 **Select Networks** (**选择网络**)。
 4. 从下拉列表中启用 **Bluetooth Settings** (**Bluetooth 设置**)。
-



您建立的 Bluetooth 调制解调器连接只能从 Connections Task (连接任务) 页的 Bluetooth Settings (Bluetooth 设置) 中查看。

加入个人区域网络

连接两个或两个以上的 Bluetooth 设备，以便共享文件、协同工作或进行多人游戏。

要建立个人区域网络连接，请执行以下操作：

1. 从 **Today**（今日）屏幕中，敲击 **Start**（开始） > **Bluetooth Manager**（Bluetooth 管理器）。
2. 敲击 **New**（新建），然后敲击 **Connect**（连接）。
3. 敲击 **Join a personal network**（加入个人网络），然后敲击 **Next**（下一步）。
4. 按照连接向导中的说明进行操作。

与移动电话建立伙伴关系

还可以与移动电话建立伙伴关系，并设置移动电话所提供的 Bluetooth 服务。

要与移动电话建立伙伴关系，请执行以下操作：

1. 从 **Today**（今日）屏幕中，敲击 **Start**（开始） > **Bluetooth Manager**（Bluetooth 管理器）。
2. 敲击 **New**（新建），然后敲击 **Connect**（连接）。
3. 敲击 **Partner with a cell phone**（与移动电话配对），然后敲击 **Next**（下一步）。
4. 按照连接向导中的说明进行操作。

使用文件

您可以与连接的设备交换信息，并使用 Bluetooth File Explorer（Bluetooth 文件管理器）完成以下任务：

- 浏览目录。
- 查看文件和文件夹。
- 创建新文件夹。
- 向远程设备发送文件和从远程设备接收文件。
- 删除和重命名远程设备上的文件。

创建文件传输连接

1. 从 **Today（今日）** 屏幕中，敲击 **Start（开始）** > **Bluetooth Manager（Bluetooth 管理器）**。
2. 敲击 **New（新建）**，然后敲击 **Connect（连接）**。
3. 敲击 **Browse files on a remote device（浏览远程设备上的文件）**，然后敲击 **Next（下一步）**。
4. 按照连接向导中的说明进行操作。

发送文件

1. 敲击并按住文件传输快捷方式图标，然后敲击 **Connect（连接）**。
2. 敲击 **File（文件）**，然后敲击 **Send a File...（发送文件...）**。
3. 找到要发送的文件。
4. 敲击文件以发送该文件。
5. 敲击 **OK（确定）**。

在远程设备上创建文件夹

1. 敲击并按住文件传输快捷方式图标，然后敲击 **Connect**（连接）。
2. 浏览到新文件夹所在的位置。
3. 敲击 **File**（文件），然后敲击 **Create a folder**（创建文件夹）。
4. 当 **New Folder**（新文件夹）选中时输入文件夹名，然后敲击 **Enter** 键。
5. 敲击 **OK**（确定）。

接收来自远程设备的文件

1. 敲击并按住文件传输快捷方式图标，然后敲击 **Connect**（连接）。
2. 浏览到文件在远程设备上的位置。
3. 敲击该文件。
4. 敲击 **File**（文件），然后敲击 **Get**（接收）。
5. 敲击 **OK**（确定）。

删除远程设备上的文件

1. 敲击并按住文件传输快捷方式图标，然后敲击 **Connect**（连接）。
2. 浏览到文件在远程设备上的位置。
3. 敲击该文件。
4. 敲击 **File**（文件），然后敲击 **Delete**（删除）。
5. 敲击 **Yes**（是）确认要删除所选的文件。
6. 敲击 **OK**（确定）。

使用名片交换

使用名片交换，您可以执行以下操作：

- 设置您自己的名片
- 将名片发送到一台或多台设备
- 向一台或多台设备发出名片请求
- 与一台或多台设备交换名片

您必须设置默认的联系人姓名，才能发送或交换名片信息。

您必须先 **Bluetooth Settings (Bluetooth 设置)** 的 **Information Exchange (信息交换)** 标签上指定默认名片。在传输名片时将以该姓名为默认姓名。

设置自己的名片信息

要设置自己的名片信息，请执行以下操作：

1. 在 **Contacts (联系人)** 程序中创建包含您的姓名、职务和其它相关信息的联系人。
2. 从 **Today (今日)** 屏幕中，敲击 **Bluetooth** 图标 > **Bluetooth Settings (Bluetooth 设置)**。
3. 敲击 **Information Exchange (信息交换)** 标签。

4. 敲击 **My business card (vCard)** (**我的名片 [vCard]**) 图标。

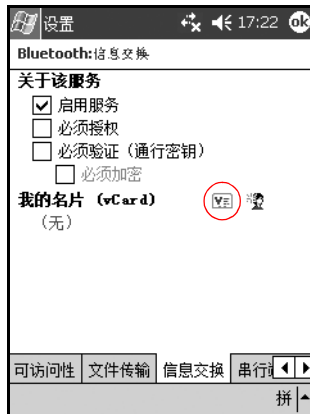

5. 从列表中选择联系人。
6. 敲击 **OK (确定)**。

发送名片

1. 从 **Today**（今日）屏幕中，敲击 **Start**（开始） > **Bluetooth Manager**（Bluetooth 管理器）。
2. 敲击 **Business card**（名片）图标。



在 **Bluetooth Manager**（Bluetooth 管理器）中依次敲击 **Tools**（工具）、**Business Card Exchange**（名片交换），也可以打开名片交换。

3. 敲击 **Send**（发送）图标。
4. 敲击要向其发送名片的设备。
5. 敲击 **OK**（确定）。

发出名片请求

1. 从 **Today**（今日）屏幕中，敲击 **Start**（开始） > **Bluetooth Manager**（Bluetooth 管理器）。
2. 敲击 **Business card**（名片）图标。
3. 敲击 **Request**（请求）图标。
4. 敲击要向其发出名片请求的设备。
5. 敲击 **OK**（确定）。

交换名片

您可以与其它设备交换名片信息。如果能够交换，该设备的信息将直接发送到 **Pocket Outlook** 的 **Contacts**（联系人）列表中。

要交换名片，请执行以下操作：

1. 从 **Today**（今日）屏幕中，敲击 **Start**（开始） > **Bluetooth Manager**（Bluetooth 管理器）。
2. 敲击 **Business card**（名片）图标。
3. 敲击 **Exchange**（交换）图标。
4. 敲击要与其交换名片的设备。
5. 敲击 **OK**（确定）。

打开连接

1. 从 **Today**（今日）屏幕中，敲击 **Start**（开始） > **Bluetooth Manager**（Bluetooth 管理器）。
2. 敲击并按住图标或列表名称，然后敲击 **Connect**（连接）。
3. 敲击 **OK**（确定）。

查看连接状态

您可以查看以下内容：

- 连接名称
- 设备名称
- 连接状态
- 连接长度
- 信号强度

要查看连接状态，请执行以下操作：

1. 从 **Today**（今日）屏幕中，敲击 **Start**（开始） > **Bluetooth Manager**（Bluetooth 管理器）。
2. 敲击并按住活动连接图标或列表名称，然后敲击 **Status**（状态）。
3. 敲击 **OK**（确定）。

关闭连接

1. 从 **Today**（今日）屏幕中，敲击 **Start**（开始） > **Bluetooth Manager**（Bluetooth 管理器）。
2. 敲击并按住连接图标或列表名称。
3. 从菜单中敲击 **Disconnect**（断开）。
4. 敲击 **OK**（确定）。

查看连接信息

1. 从 **Today**（今日）屏幕中，敲击 **Start**（开始） > **Bluetooth Manager**（Bluetooth 管理器）。
2. 敲击并按住连接图标或列表名称。
3. 从菜单中敲击 **Properties**（属性）。
4. 敲击 **OK**（确定）。

使用连接

您可以创建快捷方式来打开和查看所有连接的状态信息。

创建快捷方式

为一项或多项服务创建快捷方式时并不会建立连接。它只是将该服务的快捷方式放在 **Bluetooth Manager**（Bluetooth 管理器）的 **Shortcut**（快捷方式）标签上。

要创建快捷方式，请执行以下操作：

1. 从 **Today**（今日）屏幕中，敲击 **Start**（开始） > **Bluetooth Manager**（Bluetooth 管理器）。
2. 敲击 **New**（新建），然后敲击 **Connect**（连接）。
3. 选择服务类型，然后敲击 **Next**（下一步）。
4. 按照连接向导中的说明进行操作。



配对设备均带有复选标记。

删除快捷方式

1. 从 **Today**（今日）屏幕中，敲击 **Start**（开始） > **Bluetooth Manager**（Bluetooth 管理器）。
2. 敲击并按住要删除的连接图标或列表名称。
3. 从菜单中敲击 **Delete**（删除）。
4. 敲击 **Yes**（是）确认要删除选定的快捷方式。
5. 敲击 **OK**（确定）。

查看快捷方式

您可以通过图标方式或列表方式查看快捷方式。

1. 从 **Today**（今日）屏幕中，敲击 **Start**（开始） > **Bluetooth Manager**（Bluetooth 管理器）。
2. 敲击 **View**（查看）。
3. 敲击 **List**（列表）或 **Icon**（图标）。
4. 敲击 **OK**（确定）。

故障排除

常见问题

使用以下建议解决 iPAQ Pocket PC 的问题。

问题	解决方法
屏幕上没有显示。	<ul style="list-style-type: none">• 确保 iPAQ Pocket PC 已打开。• 确保 iPAQ Pocket PC 已连接到交流电源适配器和 USB 同步电缆上。• 使用手写笔轻按设备背面的重置按钮，对设备进行重置。
我无法保持电池充足电。	<ul style="list-style-type: none">• 不用时应始终将 iPAQ Pocket PC 连接到交流电源适配器上。• 在背景光设置中，将滑块移至最低处可节省大部分电池电能。
背景光一直关闭。	<ul style="list-style-type: none">• 在 Backlight Settings（背景光设置）中，延长在不用时背景光保持打开的时间。• 选择在触摸显示屏或按下按钮时打开背景光的选项。
我希望在外出时携带 iPAQ Pocket PC。	<ul style="list-style-type: none">• 备份您的信息。• 通过 SD 内存卡来携带备份的副本。• 断开所有外接设备。• 随身携带交流电源适配器和充电器适配器。• 将 iPAQ Pocket PC 放入保护套中随旅行箱携带。

问题	解决方法
我希望在世界各地旅行中携带 iPAQ Pocket PC。	确保带有适用于所访问国家（地区）的调制解调器、电缆和插头适配器。
我希望将 iPAQ Pocket PC 送到修理厂。	<ol style="list-style-type: none">1. 备份您的信息。2. 断开所有外接设备。3. 取出电池，但是要将电池放在您的行李中。4. 将 iPAQ Pocket PC 和所有外接设备装入保护包装内。包括客户支持部门要求的任何其它文档或物品。
我无法连接到网络上。	<ul style="list-style-type: none">• 确保添加了必要的服务器信息。• 确保尝试连接的网络不忙。• 确保为卡安装了正确的驱动程序。• 确保您的用户名和密码正确。• 敲击 Start（开始） > Settings（设置） > Connections（连接）标签 > Connections（连接），检查您的连接设置。• 确保 iPAQ Pocket PC 所使用的硬件已正确配置并正常工作。
我在尝试打开 Inbox（收件箱）时出现错误信息或应用程序挂起。	对您创建的电子邮件服务数有限制。
我在 Calendar（日程表）或 Tasks（任务）中尝试录制附注时出现错误信息。	在 Calendar（日程表）或 Tasks（任务）中尝试使用压缩比更高的录音格式（8000 赫兹、单声道 [1.7 KB/s] 是支持的压缩比最高的格式）。

问题	解决方法
我要查看当前日期。	<ol style="list-style-type: none">1. 从 Start（开始）菜单中，敲击 Calendar（日程表）。2. 敲击 Go-to-Today（转到今日）图标查看当天的日期。
我无法查看全部约会。	确保创建的约会属于所选的类别。
我无法找到保存过的文档或工作簿。	Pocket Word 和 Pocket Excel 只能识别和显示 My Documents（我的文档）下一级文件夹内的文档。例如，如果您在 My Documents（我的文档）下的 Personal 文件夹中创建了其它文件夹，该文件夹中的文件将不会显示。
我的设备总是要求我输入密码。	敲击 Start （开始） > Settings （设置） > Personal （个人）标签 > Password （密码），确保密码设置的配置符合您的需要。
我无法找到另一台设备发送给我的文件。	检查用于接收文件的默认保存位置 My Documents（我的文档）。

ActiveSync

有关 Microsoft ActiveSync 的详细信息，请参阅第 2 章“使用 ActiveSync”。

问题	解决方法
我无法使用 USB 同步电缆连接我的计算机。	<ul style="list-style-type: none">• 确保已在主机上安装了 Microsoft ActiveSync 3.7 或更高版本，然后再将 iPAQ Pocket PC 连接到主机上。• 确保 iPAQ Pocket PC 已连接到 USB 同步电缆上，并且同步电缆已连接到计算机上。• 确保计算机上运行的是 Microsoft Windows 98SE、Windows Me、Windows 2000 和 Windows XP，并且安装了 Microsoft ActiveSync 3.7 或更高版本。
我是在安装 Microsoft ActiveSync 之前连接的 iPAQ Pocket PC。	<ol style="list-style-type: none">1. 将 USB 同步电缆与计算机断开。2. 如果您使用 Windows 98SE、Windows Me、Windows 2000 或 Windows XP，请卸载 USB 记录。3. 安装 Microsoft ActiveSync 3.7 或更高版本。4. 将 iPAQ Pocket PC 重新连接到 USB 同步电缆上。
Microsoft ActiveSync 在同步时无法找到我的 iPAQ Pocket PC。	<ul style="list-style-type: none">• 确保设备处于打开状态。• 确保所有电缆均已连接牢固。• 将 iPAQ Pocket PC 与 USB 同步电缆断开，按下电源按钮启动设备，然后再将其重新连接到 USB 同步电缆上。• 使用手写笔轻按设备背面的重置按钮，对设备进行重置。• 检查个人计算机的 ActiveSync 中的 Connection Settings (连接设置)，确保您所使用的通信端口处于活动状态。

问题	解决方法
使用 Microsoft ActiveSync 还原之后，我无法打开 Inbox（收件箱）中的电子邮件。	使用 Microsoft ActiveSync 将 iPAQ Pocket PC 与个人计算机同步。有关详细信息，请参阅第 2 章中的“与计算机同步”一节。
我试图同步某个工作簿，但该文件无法在 Microsoft ActiveSync 中使用。	Pocket Excel 并不支持所有 Excel 格式；因此，Microsoft ActiveSync 无法同步该文件。

Bluetooth

有关 Bluetooth 的详细信息（仅限 h1940 型），请参阅第 8 章“使用 Bluetooth”。

问题	解决方法
我无法搜寻另一台设备。	<ul style="list-style-type: none">• 靠近相应设备。• 确保 Bluetooth 无线功能已经打开。• 确保没有限制您的设备查看其它设备。• 确保您尝试连接的设备已打开，并且允许其它设备搜寻。
尽管可以找到其它设备，却无法与之连接或交换数据。	<ul style="list-style-type: none">• 靠近相应设备。• 确保 Bluetooth 无线功能已经打开。• 确保对方设备没有限制您的访问。
其它设备无法找到或连接我的设备。	<ul style="list-style-type: none">• 靠近相应设备。• 确保 Bluetooth 无线功能已经打开。• 确保您没有限制其它设备找到您的设备。• 检查 Bluetooth 设置，确保您允许其它设备搜寻和连接您的设备。
其它设备无法正确接收我的名片信息。	<ul style="list-style-type: none">• 确保您在 Bluetooth Settings（Bluetooth 设置）中正确设置了名片信息。• 检查 Bluetooth Settings（Bluetooth 设置），确保您没有限制该功能。

扩展卡

有关扩展卡的详细信息，请参阅第 6 章“使用扩展卡”。

问题	解决方法
我无法使 iPAQ Pocket PC 识别扩展卡。	确保已将扩展卡用力推入 iPAQ Pocket PC。确保安装了第三方 SDIO 驱动程序。
我的卡插不进去。	<ul style="list-style-type: none">• 确保插入卡时没有倾斜。• 确保先插入连接区域。
我的 SDIO 卡无法取出。	向里推 SDIO 卡，以松开锁定机制。该卡将稍稍弹出，然后即可很容易取出。
iPAQ Pocket PC 无法识别我的卡。	<ul style="list-style-type: none">• 使用手写笔轻按设备侧面的重置按钮，对设备进行重置。• 确保已经加载了随购买的扩展卡附带的驱动程序。

管制通告

联邦通信委员会通告

此设备经测试证明符合 FCC 规则第 15 部分中关于 B 类数字设备的限制规定。制订这些限制规定的目的是为了提供合理的保护，防止在居住区内安装时造成有害的干扰。此设备会产生、使用并辐射射频能量，如果不按照说明安装和使用，可能会对无线电通信产生有害干扰。但是，这并不能排除安装的个别设备产生干扰的可能性。如果发现此设备对无线电或电视接收产生有害干扰，并且可以通过打开和关闭设备确定干扰确实存在，用户可以采用以下一种或多种方法来排除干扰：

- 调节接收天线的方向或改变天线位置
- 将本设备远离接收设备
- 将本设备和接收设备连接到不同电路的电源插座上
- 向代理商或有经验的无线电或电视技术人员咨询以便获得帮助

修改

FCC 要求用户了解以下规定：如果未经 Hewlett-Packard Company 明确批准擅自变动或修改此设备，将有可能使用户失去操作此设备的权利。

电缆

必须采用带有金属 RFI/EMI 连接器罩的屏蔽电缆连接此设备，以保证符合 FCC 规则和规定。

标有 FCC 徽标的产品的遵从声明 — 仅适用于美国

此设备符合 FCC 规则第 15 部分的规定。其使用应符合以下两个条件：(1) 此设备不会产生有害干扰；(2) 此设备必须能够承受任何干扰，包括可能导致不良操作后果的干扰。

有关产品的问题，请联系：

Hewlett-Packard Company
P. O. Box 692000, Mail Stop 530113
Houston, Texas 77269-2000

或致电 1-800-652-6672。

有关此 FCC 声明的问题，请联系：

Hewlett-Packard Company
P. O. Box 692000, Mail Stop 510101
Houston, Texas 77269-2000

或致电 (281) 514-3333

要识别此产品，请参阅产品上的部件号、序列号或型号。

加拿大通告

此产品属于 B 类数字设备，符合加拿大干扰设备规定的所有要求。

Avis Canadien

Cet appareil numérique de la classe B respecte toutes les exigences du Règlement sur le matériel brouilleur du Canada.

日本通告

この装置は、情報処理装置等電波障害自主規制協議会（VCCI）の基準に基づくクラス B 情報技術装置です。この装置は、家庭環境で使用することを目的としていますが、この装置がラジオやテレビジョン受信機に近接して使用されると、受信障害を引き起こすことがあります。

取扱説明書に従って正しい取り扱いをして下さい。

欧盟通告

CE 0682!

带有 CE 标志的产品符合欧共体委员会颁布的 R&TTE 规程 (1999/5/EC)、EMC 规程 (89/336/EEC) 和低电压规程 (73/23/EEC) 要求。

符合这些规程即表示符合以下欧洲标准（括号内为对应的国际标准和规则）：

- EN 55022 (CISPR 22) — 电磁干扰
- EN 55024 (IEC61000-4-2, 3, 4, 5, 6, 8, 11) — 抗电磁干扰
- EN61000-3-2 (IEC61000-3-2) — 电源线谐波
- EN61000-3-3 (IEC61000-3-3) — 电源线闪烁
- EN 60950 (IEC 60950) — 产品安全性
- ETS 300 328 — 无线电设备的技术要求
- ETS 300 826 或 EN 301 489-17 — 无线设备的一般 EMC 要求

本产品可以在所有 EU 和 EFTA 成员国内使用。

电池使用警告



警告：本计算机含有一个锂离子充电电池组。为减少火灾或烧伤的危险，请勿拆卸、碾压、刺穿电池、使其外部触点短路、将其投入火中或水中。



注意：如果电池更换不当，可能会有爆炸的危险。请仅使用生产商推荐的相同或相近型号的电池。请按照生产商的说明处理废旧电池。



请遵守当地的有关法规安全处理h1930和h1940系列中使用的电池。您的供应商可以向您提供有关当地法规和/或现行的电池处理计划方面的建议。

设备警告



警告：为减少人身伤害、电击、火灾或设备损坏的风险，您需要：

- 将交流电源适配器插入一个伸手可及的接地电源插座。
 - 断开设备的电源时，请从电源插座上拔下交流电源适配器，或从主机上拔下同步电缆。
 - 不要在交流电源适配器电缆或其它电缆上放置任何物品。将它们放置妥当，以免被人无意中踩踏或踢到。
 - 不要拉扯电线或电缆。从电源插座上拔下插头时，应抓住插头，如果是交流电源适配器，则抓住交流电源适配器并从电源插座上拔下。
 - 请勿使用家用电器的转换器套件为 iPAQ h1930 和 h1940 系列供电。
-

航空旅行通告

在商用飞机上使用电子设备必须征得航空公司同意。

无线设备通告

在某些情况下或某些环境中，无线设备的使用可能是有限制的。例如飞机航班上、医院里、易燃易爆物附近以及危险地段内都会限制使用这类设备。

如果您不了解使用此设备时所适用的限制情况，请在打开该设备之前向权威部门咨询使用事项。

美国有关无线设备的管制通告

此设备会辐射射频能量，但其辐射输出量远远低于 FCC 无线电射频辐射量的限制。不过，在设备的正常操作过程中，仍应尽量减少人与天线的潜在接触。

加拿大有关无线设备的管制通告

其使用应符合以下两个条件：(1) 此设备不会产生干扰；(2) 此设备必须能够承受任何干扰，包括可能导致意外操作的干扰。

认证/注册号前面的“IC:”字样只表示该产品符合加拿大工业部技术规范。

日本无线设备管制通告

この機器の使用周波数帯では、電子レンジ等の産業・科学・医療用機器のほか工場の製造ライン等で使用されている移動体識別用の構内無線局（免許を要する無線局）及び特定小電力無線局（免許を要しない無線局）が運用されています。

- 1 この機器を使用する前に、近くで移動体識別用の構内無線局及び特定小電力無線局が運用されていないことを確認して下さい。
- 2 万一、この機器から移動体識別用の構内無線局に対して電波干渉の事例が発生した場合には、速やかに使用周波数を変更するか又は電波の発射を停止した上、下記連絡先にご連絡頂き、混信回避のための処置等（例えば、パーティションの設置など）についてご相談して下さい。
- 3 その他、この機器から移動体識別用の特定小電力無線局に対して電波干渉の事例が発生した場合など何かお困りのことが起きたときは、次の連絡先へお問い合わせ下さい。

連絡先：日本ヒューレット・パッカード株式会社 TEL：0120-014121

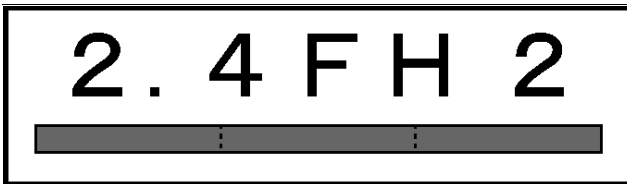

巴西无线设备管制通告

Este equipamento opera em caráter secundário, isto é, não tem direito a proteção contra interferência prejudicial, mesmo de estações do mesmo tipo, e não pode causar interferência a sistemas operando em caráter primário.

系统规格



并非所有机型在所有国家（地区）都提供。

系统功能	说明
处理器	h1940 机型: Samsung S3C2410 266 MHz h1930 机型: Samsung S3C2410 203 MHz
RAM（随机存取存储器）	64 MB SDRAM（56 MB 主存） h1935 机型（56 MB 主存） h1930、h1937、h1940、h1945 机型（56 MB 主存）
iPAQ File Store （非易失性内存）	h1940、h1945 机型: 14 MB 存储空间（韩文、日文、繁体中文和简体中文版不适用）
SD I/O 插槽	支持 SD 内存和 SDIO 卡
显示屏	3.5 英寸半透半反式彩色 TFT，240 × 320 像素，支持 64K 色。
LED 背景光	多级亮度调节
音频	麦克风、扬声器、2.5 毫米立体声音频插孔、MP3 立体声音频插孔
红外 (IrDA)	IrDA，数据传输速率高达 115.2 Kb/秒

系统功能	说明
Bluetooth (仅限 h1940、h1945)	II 类设备；通常有效范围为 10 米 (30 英尺)
指示灯	三种模式的警报通知： LED 指示灯呈绿色闪烁、声音、弹出信息 正在充电：LED 指示灯呈琥珀色闪烁 已充足电：LED 指示灯呈恒定的琥珀色 Bluetooth 指示：LED 指示灯呈蓝色闪烁
电池	可拆卸/可充电的 900mAh 锂离子电池，以及内置的备用电池，在更换主电池时维持数据。

物理规格

hp iPAQ h1930 和 h1940 系列

	美国	公制
长度	4.46 英寸	113.3 毫米
宽度	2.75 英寸	69.8 毫米
厚度	0.50 英寸	12.8 毫米
重量	4.37 盎司	124 克

工作环境

环境

		美国	公制
温度	工作时	32 到 104 华氏度	0 到 40 摄氏度
	非工作时	-4 到 140 华氏度	-20 到 60 摄氏度
相对湿度	工作时	最高 80%	最高 80%
	非工作时	最高 80%	最高 80%
最大海拔高度	工作时	0-15000 英尺	0-4572 米
	非工作时	0-15000 英尺	0-4572 米

索引

字母

- ActiveSync 1-3, 4-17
 - Explore (资源管理器) 2-5
 - 安装 2-3
 - 备份 2-6
 - 备份/还原 4-18
 - 故障排除 9-4
 - 恢复 2-6
 - 连接 2-2
 - 使用 2-1
- Block Recognizer (块识别器)
5-1, 5-8
- Bluetooth 1-2, 2-2
 - ActiveSync 连接 8-20
 - 拨号网络 8-21
 - 创建快捷方式 8-31
 - 打开 8-5, 8-6
 - 发送文件 8-24
 - 共享文件夹 8-12
 - 故障排除 9-6
 - 规格 B-2
 - 设备配对 8-7, 8-8
 - 设置 8-5
 - 使用 8-1
 - 属性 8-7
 - 术语 8-3
 - 支持的服务 8-4
- Bluetooth Manager (Bluetooth 管理器) 8-16
- CF 扩展卡 6-2
- Favorites (收藏夹) 列表 7-4
- Internet
 - 连接 7-1
- Internet 地址 7-3
- iPAQ
 - Backup 1-2, 4-17
 - File Store 4-19
 - Image Viewer 1-2
 - 制作幻灯片 4-12
- Letter Recognizer (全拼手写输入) 5-1, 5-5
- Microsoft
 - ActiveSync 1-3, 2-1
 - Pocket Excel 1-3, 9-3, 9-5
 - Pocket Internet Explorer 1-3, 2-6
 - Pocket PC 基本操作 1-1
 - Pocket Word 1-3, 9-3
 - Terminal Services Client (终端服务客户机程序) 1-3
 - Transcriber (全屏手写输入) 5-1, 5-6
 - Windows Media Player 9 系列 1-3
 - 便笺 1-3

- 计算器 1-3
- 联系人 1-3
- 连接 1-3
- 任务 1-3
- 日程表 1-3
- 设置 1-4
- 收件箱 1-4, 2-7
- Mobile Favorites (移动收藏夹)
 - 2-6
- MP3 1-3
- RAM 3-1, 3-5
 - 规格 B-1
- ROM 3-5
 - 规格 B-1
- Today (今日) 屏幕 1-3, 1-4,
1-7, 4-1
 - 创建新信息 4-5
 - 使用 4-1
 - 自定义 4-6
- Transcriber (全屏手写输入)
 - 5-6
- USB 同步支座/充电器 2-2, 2-3,
3-1
- Windows Media 1-3

A

- 安装
 - 应用程序 4-10
- 安装 ActiveSync 2-3
- 安装电池 3-1
- 安装应用程序 2-6

B

- 帮助
 - 访问 1-1
- 保养和维护 1-10
- 背景光设置 3-6, 9-1

- 备份文件 4-17
 - ActiveSync 2-6, 4-18
 - iPAQ Backup 4-17
- 备用电池 3-1
- 拨号网络 8-21

C

- 充电器适配器插头 3-1
- 重置
 - 全面 1-9
 - 完全 1-10
 - 正常 1-8
- 重置按钮 1-8, 1-9

D

- 导航栏 4-2
- 电池
 - 安装 3-1
 - 背景光设置 3-6
 - 备用 3-1
 - 充电 3-1, 3-5
 - 故障排除 9-1
 - 规格 B-2
 - 取出 3-5
 - 手动监控 3-7
 - 延长电池使用时间 3-6
- 电源指示灯 3-6
- 电子邮件
 - 发送和接收 2-7
 - 同步 2-2

F

- 发送电子邮件 2-7

G

- 故障排除 9-1
 - ActiveSync 问题 9-4
 - Bluetooth 问题 9-6

电池问题 9-1
扩展卡问题 9-7

规格 B-1

H

红外 2-2, 2-3

规格 B-1

还原文件

ActiveSync 2-6, 4-18

iPAQ Backup 4-18

幻灯片 4-12

J

基础

学习 4-1

监控电池 3-7

键盘 5-1

将手写内容转换为文本 5-9

交流电源适配器 3-4

接收电子邮件 2-7

K

扩展卡

CF 6-2

SD (SDIO) 6-2

故障排除 9-7

内存卡 6-3

使用 6-1

L

连接

到 Internet 7-1

到工作网络 7-1

到计算机 2-2

连接到其它设备 8-19

连接到网络 9-2

连接设置 2-4

链接密钥 8-8

M

密码 9-3

名片

交换信息 8-29

命令栏 4-2

N

内存

RAM 3-1, 3-5, B-1

ROM 3-5, B-1

内存卡 9-1

查看内容 6-3

P

屏幕

绘制和手写 5-9

调整 1-10

屏上键盘 5-4

Q

取出电池 3-5

R

日常维护 1-10

日期

设置 1-7

软重置 1-8

S

设备配对 8-17

设置 8-8

设置

日期 1-7

时间, 常住城市 1-6

时间, 访问城市 1-6

时间

居住地设置 1-6

为所访问地区设置 1-6

手写笔 1-5

 敲击 1-5

 敲击并按住 1-5

 拖动 1-5

 写入 5-5, 5-6, 5-8

输入方法

 Block Recognizer (块识别器) 5-1

 Letter Recognizer (全拼手写输入) 5-1

 Microsoft Transcriber (全屏手写输入) 5-1

 键盘 5-1

数据

 备份 1-2

 存储在 RAM 中 3-1

数字文件 1-3

T

弹出式菜单 4-4

调整屏幕 1-10

同步 1-3

 电子邮件 2-2

 更改设置 2-4

 网站的链接 2-6, 7-2

 与您的计算机 2-2

同步支座 2-2, 2-3, 3-1

图标 4-3

W

完全重置 1-9, 1-10

网络, 连接 7-1

网站

 同步链接 2-6, 7-2

网站的链接 2-6, 7-2

维护 1-10

问题

 故障排除 9-1

无线连接 2-2, 2-3

X

选件

 备用电池 3-1

Y

移动电话伙伴关系 8-23

应用程序

 安装 2-6, 4-10

 打开 4-8

 关闭 4-9

硬重置 1-9

运输 iPAQ Pocket PC 9-2

Z

在屏幕上绘制 5-9

在屏幕上手写 5-9

在外出时携带 iPAQ Pocket PC 9-1

正常重置 1-8

支座 2-2, 2-3, 3-1

主人信息 1-7

专用网络, 连接到 7-2

状态图标 4-3

资源管理器 1-2

自检 1-2