

## IC录音机 使用说明书 RR-US006



### 亲爱的客户

感谢您惠购本产品。  
为获得最佳性能和安全性，请仔细阅读本使用说明书。  
连接、操作或调节本产品前，请通读本使用说明书并将其保管好  
以供将来参考使用。



Matsushita Electric Industrial Co., Ltd.

Web Site: <http://www.panasonic.co.jp/global/>

松下电器产业 日本大阪

日本制造

RQT6928-K  
F0303YH1034

## 操作指南

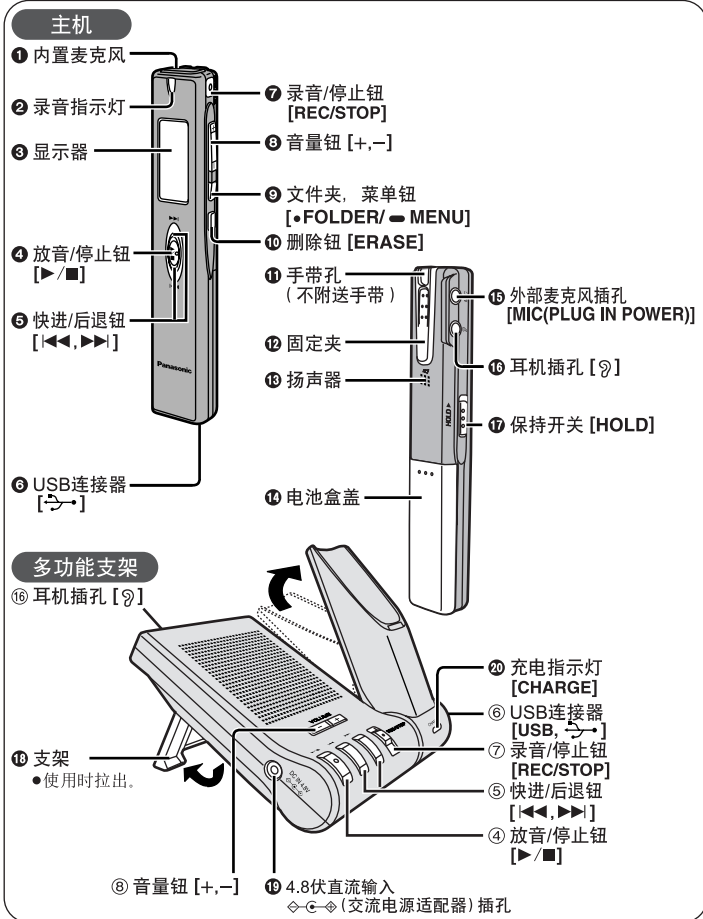

## 故障检修指南

寻求维修服务前请按下列图表检查。如果对检查要点有疑问或图表中的修理方法不能解决问题，请向经销商咨询。

问题	检查要点
不运行。	<ul style="list-style-type: none"> <li>●HOLD功能已打开。(第3页)</li> <li>●确认电池盒盖已关闭。</li> <li>●确认电池正确装入。</li> <li>●机身与计算机直接相连时不能操作。将机身置于多功能支架上操作，在支架上按住 [▶/■] 2秒即可操作。(第9页)</li> </ul>
显示器上显示“U01”。	●电池用完。
“2003”闪烁。	●请设定时钟。(第3页)
耳机无声音，很难听见或很嘈杂。	<ul style="list-style-type: none"> <li>●确认插头稳固插入。</li> <li>●清洁插头。</li> </ul>
录制停止。	●VAS(第4页)可能已经运行。
不显示录音日期而显示“----”。	●设定时钟。(第3页)
播放速度太快或太慢。	●将播放速度设定为正常。(第6页)
显示“FULL”。	<ul style="list-style-type: none"> <li>●文件夹中有99个文件。</li> <li>●已无剩余录音时间。</li> <li>-删除不需要的文件。(第8页)</li> </ul>
扬声器无声音。	●连接耳机时扬声器无声音。
不能删除文件或文件夹。	<ul style="list-style-type: none"> <li>●文件被锁定。(第8页)</li> <li>●文件夹已空。</li> </ul>
不能移动文件。	●不能将文件移动至已含有99个文件的文件夹。
记录消失。	●如果录音过程中本机受到震动(比如被跌落)，或电池和盒盖松开，记录会消失。
删除文件后可录音时间没有相应增加。	●反复记录或删除文件后可能出现这种现象。解锁所有文件夹并删除所有文件夹以修正此现象。(第8页)
不能定时录音/播放。	<ul style="list-style-type: none"> <li>●可以在当前时间的24小时内设定定时。</li> <li>●设定时钟。(第3页)</li> </ul>
定时录音/播放不运行。	●取出电池或删除时间设定时，设定会被取消。
不能同时设定定时录音/播放。	●同时设定这两项时，只有最后设定的一项运行。
定时录音不运行。	●可录音时间少于1分钟时不能定时。
不能使用在其它设备上可用的电池。	●即使电池还未耗尽，本机仍判断此电池为电量耗尽。这是为了保存时钟和其它记忆项目。
不能选择文件夹。	●请短暂地按 [•FOLDER/ MENU]。按住该按钮超过2秒即进入菜单模式。
充电时机身发热。	●充电时机身正常发热。
机身置于多功能支架上不能操作。	●请确认是否已装入电池(第2页)。
Voice Editor 3不起动或不能正确运行。	<ul style="list-style-type: none"> <li>●请确认“PC”显示在本机的显示器上，同时在Voice Editor 3中本机被作为驱动器识别。如不能识别，请从本机上拔下USB电缆再重新连接。</li> <li>●如果使用USB集线器或USB延长线连接，连接可能无效。</li> </ul>

## 保养

用干燥的软布擦拭清洁本机。

- 不要使用酒精、油漆稀释剂或汽油清洁本机。
- 使用经过化学药剂处理的布之前，请仔细阅读有关该布的使用说明书。

本产品在使用过程中，可能会受到移动电话的无线电波干扰。如果这种干扰明显的话，请将本产品远离移动电话使用。

标记在装置底部。

## 附件

- 1个交流电源适配器（用于多功能支架）
- 1个多功能支架
- 1副立体声双耳机
- 1条USB电缆
- 1个外置麦克风（单声道）
- 1片CD-ROM（Voice Editor 3声音编辑器3）
- 1节可充电镍氢电池（推荐替代产品：HHR-4AH）

- 仅限于中国：
- 1条交流电源电源线（用于交流电源适配器）
- 中国以外区域：
- 2条交流电源电源线（用于交流电源适配器）
  - 1个电源插头适配器

注：  
随机附送交流电源线只用于本机。请勿用于其他设备。

## 电源供应

### 可充电电池 使用前请充电。

#### 1 装入电池。

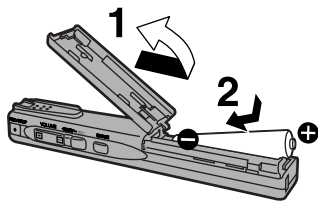

#### 2 充电。

不包括澳大利亚、新西兰和中国

如果电源插头与插座不配套，  
请使用电源插头适配器。

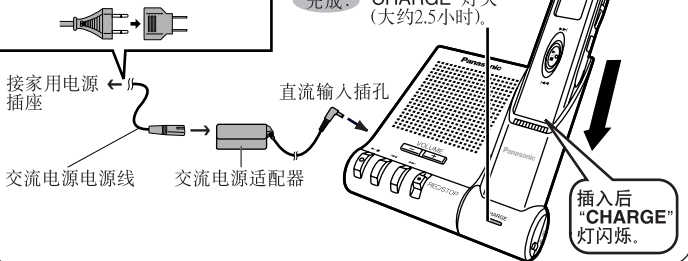

插孔输出口应安装在相机附近并且应很容易触及。

- 充电时本机仍可以使用。
- 本机停止运转（见6-7页）时请充分充电。
- 松下充电电池在电量未完全耗尽时也可充电。
- 可充电次数为300次。如果充电后可播放时间锐减即电池使用寿命快耗尽。
- 如果长时间不使用该产品请切断其与交流电源适配器的连接以节电。
- 连接交流电源适配器时，产品即处于待机状态。只要交流电源适配器与电源插座相连，原电路即被“激活”。

## 干电池（不附送）

使用寿命较长的“AAA, LR03, AM-4”碱性电池。

- 安装方法同充电电池。

## 多功能支架和交流电源适配器

装入充电电池或干电池。

- 使用支架需连接交流电源，使用主机时用电池即可。
- 使用充电电池时，由于使用时可同时对其充电，因此可使用时间更长。
- 使用干电池时，可使用至电池电量耗尽。

电池指示灯（在操作时显示）

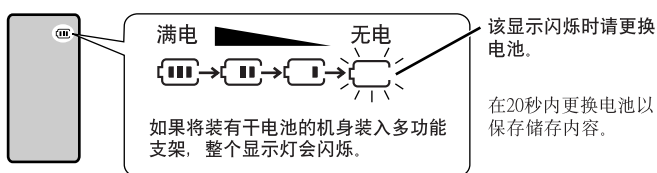

## 误操作防止功能

该功能使本机忽视对按钮的意外操作。  
误操作防止功能开启时不能操作多功能支架。

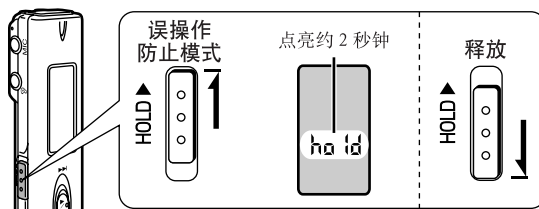

### 如何节省电池

在停止状态下，切换为HOLD模式以关闭显示器。

## 设定时间

装入电池后，显示器上年份（2003）开始闪烁。  
（如未出现，请参照“改变时间设定”的内容）  
重复选择 → 设定 步骤设定时钟。  
时钟在室温下月误差为+/-60秒。

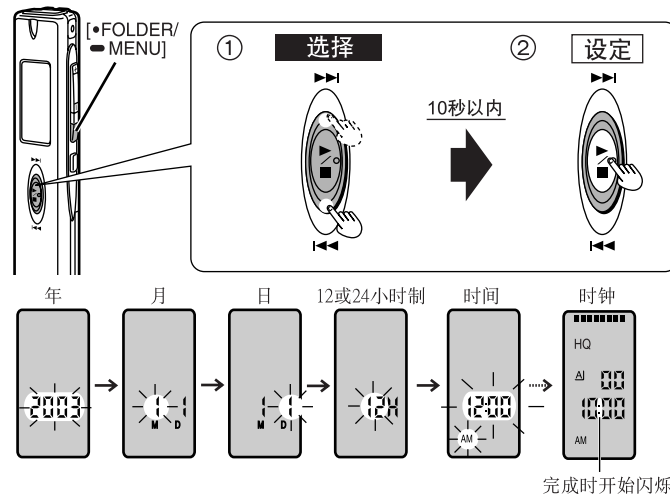

### 改变时间设定

1. 在停止状态下，按住 [FOLDER/MENU] 直至“HQ SP LP”出现。

在10秒内完成如下每步操作

2. 按 [LEFT/RIGHT] 直至“yEAR”出现。
3. 按 [UP/DOWN]。
4. 按以上步骤调整你所要校正的设定。

- 如果中途屏幕显示回到时钟，请重新开始。
- 中途按 [FOLDER/MENU] 2秒可停止显示。

## 打开或关闭操作音

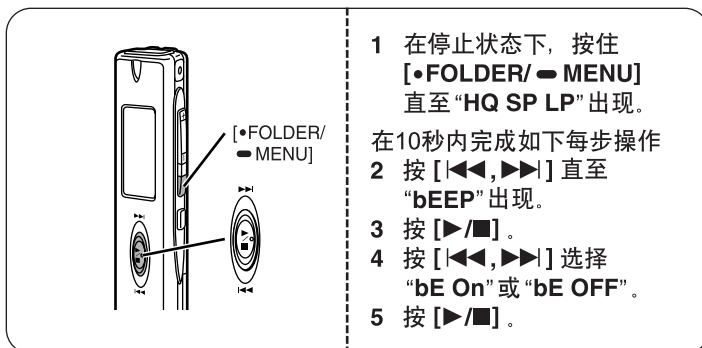

- 如果中途屏幕显示回到时钟，请重新开始。
- 中途按 [FOLDER/MENU] 2秒可停止显示。

录音为单声道。

内置麦克风

录音指示灯

[MIC] 插孔

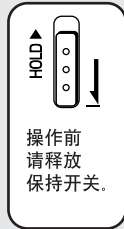

■ 使用多功能支架  
对主机进行第1、2步操作。

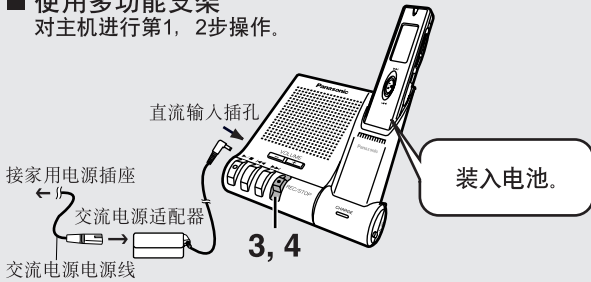

■ 通过外置麦克风录音  
内置麦克风关闭。  
将附赠的麦克风插入 [MIC] 插孔。

将文件储存于4个文件夹中(A, B, C和D)。每个文件夹最多可储存99个文件。

1 按 [•FOLDER/ MENU] 选择文件夹。  
按按钮时依次显示如下：  
A → B → C → D

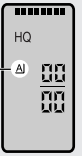

2 改变录音质量。

1. 在停止状态下, 按住 [•FOLDER/ MENU] 直至“HQ SP LP”出现。  
在10秒内完成如下每步操作  
2. 按 [▶/■]。  
3. 按 [◀◀, ▶▶] 选择录音质量。  
按按钮时依次显示如下：  
HQ ↔ SP ↔ LP

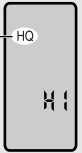

● 如果中途屏幕显示回到时钟, 请重新开始。  
● 中途按 [•FOLDER/ MENU] 2秒可停止显示。

录音质量	可录制时间
HQ (高质量)	65分钟
SP (标准播放)	130分钟
LP (长时间播放)	420分钟

● 如果声源很远请使用 HQ或SP方式。

还可以改变麦克风灵敏度和VAS设定。(见下文)

3 按 [REC/STOP] 开始录音。

录音指示灯发亮。  
每次按下 [•FOLDER/ MENU] :

录音时间  
↓  
可录音时间

● 当所剩时间非常短时, 也会显示可录音时间。

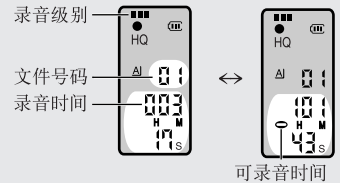

4 按 [REC/STOP] 可停止录音。

文件信息依次显示如下：

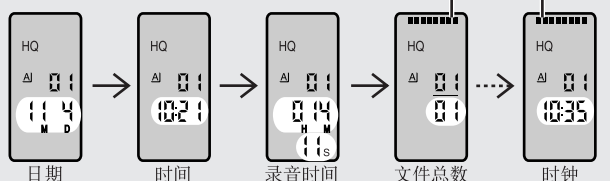

## 改变麦克风灵敏度

1 在停止状态下, 按住 [•FOLDER/ MENU] 直至“HQ SP LP”出现。

在10秒内完成如下每步操作

2 按 [◀◀, ▶▶] 直至“SEnS”出现。

3 按 [▶/■]。

4 按 [◀◀, ▶▶] 选择“HI SEnS”或“LO SEnS”。

HI SEnS (高) : 用于录制演讲  
LO SEnS (低) : 用于靠近嘴录音

5 按 [▶/■]。

## 防止不必要的录音

(VAS : 声音激活系统)

VAS检测无音部分并自动暂停录音。当麦克风灵敏度被设定为 LO SEnS 时特别有效。

1 在停止状态下, 按住 [•FOLDER/ MENU] 直至“HQ SP LP”出现。

在10秒内完成如下每步操作

2 按 [◀◀, ▶▶] 直至“☉”出现。

3 按 [▶/■]。

4 按 [◀◀, ▶▶] 选择“On”。

5 按 [▶/■]。

当VAS系统在等待所要录制的声音时, “☉”和录音指示灯闪烁。

■ 关闭该功能：

在第4步选择“OFF”。

● 如果中途屏幕显示回到时钟, 请重新开始。  
● 中途按 [•FOLDER/ MENU] 2秒可停止显示。

## 定时录音

准备：选择文件夹和录音质量(上述第1、2步)。

1 在停止状态下, 按住 [•FOLDER/ MENU] 直至“HQ SP LP”出现。

在10秒内完成如下每步操作

2 按 [◀◀, ▶▶] 直至“●⊙REC”出现。

3 按 [▶/■]。

4 按 [◀◀, ▶▶] 选择“On”。

5 按 [▶/■]。

6 设定时间。

① 按 [◀◀, ▶▶] 改变开始时间。

② 按 [▶/■]。

③ 按 [◀◀, ▶▶] 改变结束时间。

④ 按 [▶/■]。

完成后, 显示按如下顺序变化：

ON的时间 → OFF的时间 → 当前文件号码 → 时钟

定时录音时“●⊙”闪烁, 完成时消失。(同时设定被取消。)

■ 如何检查定时设定：

1 在停止状态下, 按住 [•FOLDER/ MENU] 直至“HQ SP LP”出现。

2 在10秒中以内, 按 [◀◀, ▶▶] 直至“●⊙REC”出现, 再按 [▶/■]。

■ 如何取消定时：

在第4步选择“OFF”。

● 如果中途屏幕显示回到时钟, 请重新开始。  
● 中途按 [•FOLDER/ MENU] 2秒可停止显示。

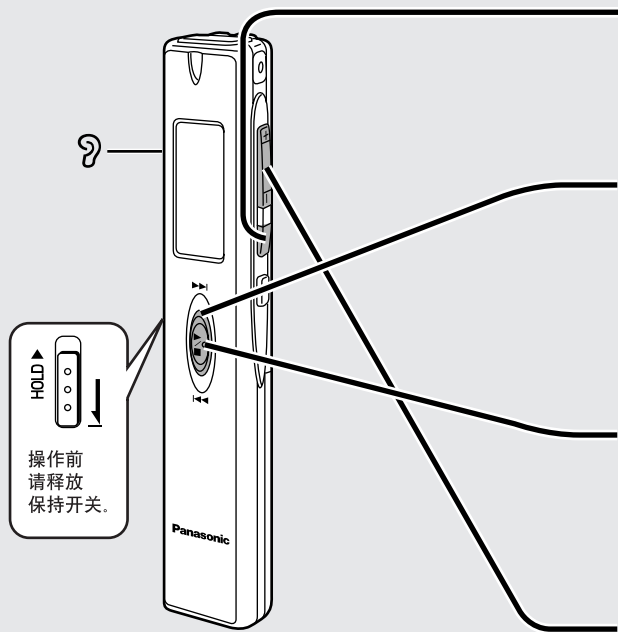

操作前  
请释放  
保持开关。

■ 在多功能支架上使用  
对主机进行第 1 步操作。

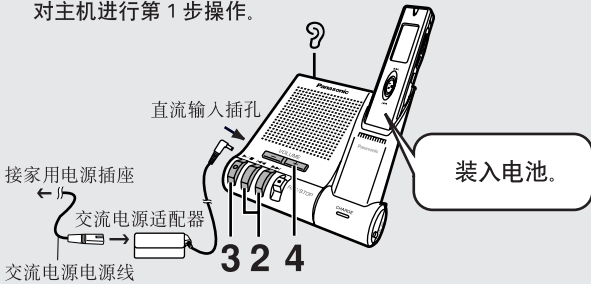

■ 使用耳机

牢固地插入 [9]。  
(在支架上使用时连接到支架上的 [9] 插孔。)  
扬声器变为无声。

1 按 [•FOLDER/ MENU] 选择文件夹。

按按钮时依次显示如下：  
A → B → C → D

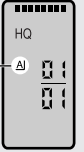

2 按 [◀▶▶▶] 选择文件。

文件信息依次显示如下：

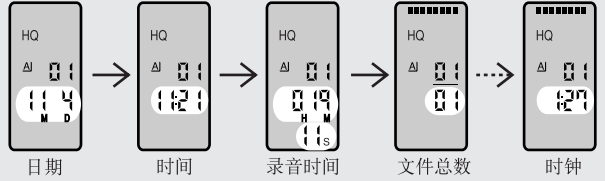

3 按 [▶/■] 播放。

每次按下 [•FOLDER/ MENU]：

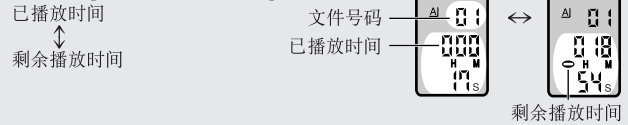

4 调整音量。

跳播

- 播放时按此钮。
- ◀◀：后退 (按两次钮即跳跃至前一文件)
- ▶▶：前进

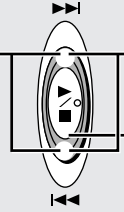

搜索\*

- 播放时按住此钮。
  - ◀◀：后退
  - ▶▶：前进
- 停止播放
- 时钟在大约10秒后显示。
  - 再按按钮即从停止播放的位置开始播放。

停止播放

- 使用充电电池时，开始充电。
- 使用干电池时，时钟在大约10秒后显示。
- 再按按钮即从停止播放的位置开始播放。

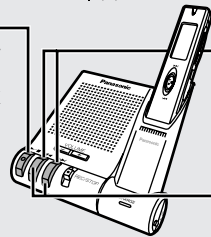

跳播

- 播放时按此钮。
- ◀◀：后退 (按两次钮即跳跃至前一文件)
- ▶▶：前进

搜索\*

- 播放时按住此钮。
- ◀◀：后退
- ▶▶：前进

\*后退或前进之后，音量有时会有变化。

听每个文件的开头5秒 (Intro-scan)

- 1 在停止状态下，按 [•FOLDER/ MENU] 选择文件夹。
  - 2 按住 [▶/■] 2秒。
- 文件号码闪烁，播放开头 5 秒。如果想听整个文件，请在播放时按 [▶/■]。

改变播放速度

- 1 在停止状态下，按住 [•FOLDER/ MENU] 直至“HQ SP LP”出现。
- 在10秒内完成如下每步操作
- 2 按 [◀▶▶▶] 直至“S- -F”出现。
  - 3 按 [▶/■]。
  - 4 按 [◀▶▶▶] 选择速度。

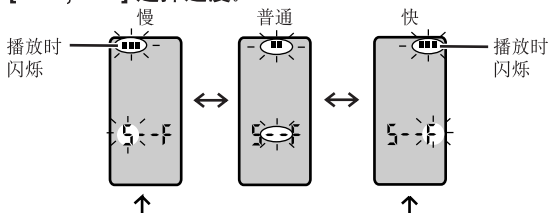

5 按 [▶/■]。

- 如果中途屏幕显示回到时钟，请重新开始。
- 中途按 [•FOLDER/ MENU] 2 秒可停止显示。

定时播放

准备：选择文件 (上述第 1、2 步)

- 1 在停止状态下，按住 [•FOLDER/ MENU] 直至“HQ SP LP”出现。

在10秒内完成如下每步操作

- 2 按 [◀▶▶▶] 直至“⊙▶PLAY”出现。
- 3 按 [▶/■]。
- 4 按 [◀▶▶▶] 选择“On”。
- 5 按 [▶/■]。
- 6 设定时间。

- ① 按 [◀▶▶▶] 改变开始时间。
- ② 按 [▶/■]。

完成后，显示按如下顺序变化：  
ON的时间 → 选定文件号码 → 时钟

定时播放时“⊙▶”闪烁，完成时消失。(同时设定被取消。)

■ 如何检查定时设定：

- 1 在停止状态下，按住 [•FOLDER/ MENU] 直至“HQ SP LP”出现。
- 2 在10秒中以内，按 [◀▶▶▶] 直至“⊙▶PLAY”出现，再按 [▶/■]。

■ 如何取消定时：

在第 4 步选择“OFF”。

- 如果中途屏幕显示回到时钟，请重新开始。
- 中途按 [•FOLDER/ MENU] 2 秒可停止显示。

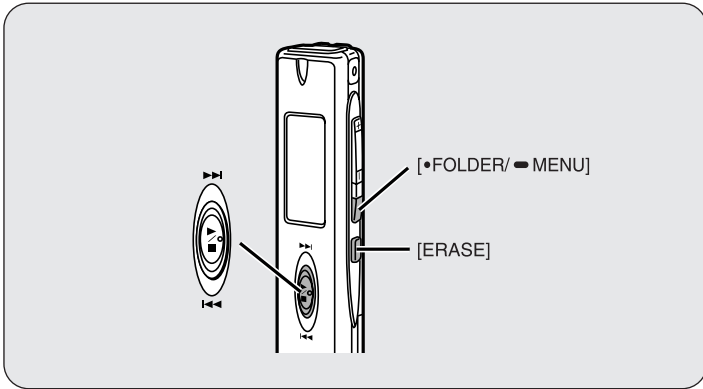

### 锁定文件

- 1 在停止状态下，按 [•FOLDER/•MENU] 选择文件夹。
- 2 按住 [•FOLDER/•MENU] 直至“HQ SP LP”出现。

在10秒内完成如下每步操作

- 3 按 [◀▶] 直至“🔒”出现。
- 4 按 [▶/■]。
- 5 按 [◀▶] 选择文件。
- 6 按 [▶/■]。

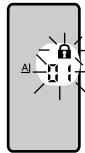

#### ■ 如何解锁

操作上述步骤选择欲解锁的文件，在第5步时按 [▶/■]，“🔒”消失。

### 移动文件

- 1 在播放要移动的文件时，按住 [•FOLDER/•MENU] 直至显示开始闪烁。

在10秒内完成如下每步操作

- 2 按 [◀▶] 选择文件要移动的目的文件夹。

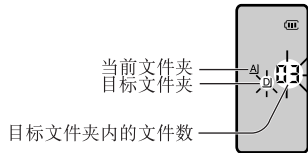

- 3 按 [▶/■]。

### 删除文件

已删除的文件不能恢复。

- 1 在停止状态下，按 [•FOLDER/•MENU] 选择文件夹（播放状态下从第2步开始）。
- 2 按住 [ERASE] 直至“🗑️”和文件号闪烁。

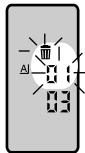

在10秒内完成如下每步操作

- 3 按 [◀▶] 选择欲删除的文件。

显示按如下顺序依次变化：

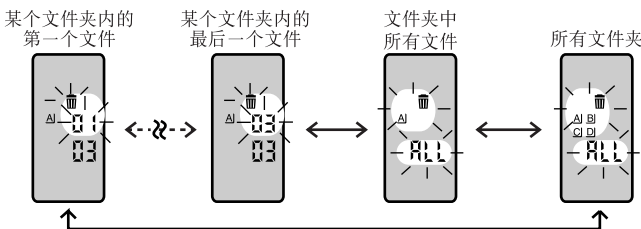

- 4 按 [ERASE]。

- 如果中途屏幕显示回到时钟，请重新开始。
- 中途按 [•FOLDER/•MENU] 2 秒可停止显示。

## 通过电脑使用本机

用本机储存和编辑已录制的声音文件。

- 1 从CD-ROM安装Voice Editor 3。
  - 2 用USB线将多功能支架或主机与计算机连接。
- 详细操作方法请阅读PDF文件和Voice Editor 3安装手册。

### 连接到电脑上

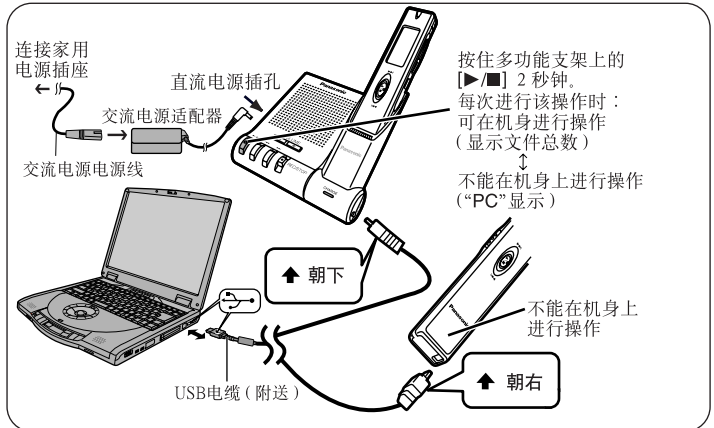

传输数据时“PC”闪烁。  
（“PC”闪烁时不能拔出USB电缆或从多功能支架上取出机身。）



#### 注意：

- 连接于电缆时，仅能使用所提供的铁氧体磁心屏蔽界面电缆。
- 为了减低头戴耳机、耳机或麦克风电缆带来的无线电干扰风险，应使用电缆长度下于3米的适当附件。

## 保养和使用

#### ■ 机组

- 避免在热源附近使用或放置本机。不要将本机长时间置于门窗关闭的汽车中并受到阳光直射。
- 为避免本产品损坏，不要将本机置于雨水、水或其他液体中。
- 不要将本机与磁性卡片（银行卡、定期卡等）一起保管。
- 本机的扬声器无磁性保护罩，不要将其置于电视机、个人电脑或其它易受磁场干扰的设备附近。
- 请勿将您的头戴耳机或耳机的音量调得过高。
- 如果使用耳机或其它直接接触皮肤的部件时有不舒服的感觉请立即停止使用。继续使用可能会造成皮疹或其它过敏反应。

#### ■ 电池

- 请勿剥开电池外皮，不要使用外皮剥落的电池。
- 装入电池时请按 ⊕ ⊖ 极排列正确。
- 如果长时间不使用本机请取出电池。
- 请勿将其投入火中，使其短路，将其拆解或过分受热。
- 不要试图将干电池充电。
- 随包或口袋携带电池时勿将其与项链等金属物件放置一起。与金属接触可能引起电池短路而造成失火。为保证安全，请使用电池携带盒携带充电电池。

## 规格

电源要求：	直流1.5伏特 [1节AAA型 (LR03, AM-4) 电池] 直流1.2伏特 [1节镍氢充电电池]
功率输出：	90毫瓦 (最大)
频率响应：	300赫兹—4000赫兹 (HQ方式)
S/N：	38分贝 (HQ方式)
插孔：	
输出插孔：	耳机, 3.5毫米; 1.4毫瓦 16欧姆
输入插孔：	麦克风, 3.5毫米; 电源电压0.56毫伏
扬声器：	15毫米; 8欧姆
多功能支架：	
扬声器/电源输出：	36毫米; 8欧姆/300毫瓦 (最大)
尺寸 (宽 × 高 × 深)：	
最大尺寸：	21.4 × 115.0 × 16.9 毫米
机壳尺寸：	19.0 × 115.0 × 13.2 毫米
质量：	大约41克 (包括电池) 大约29克 (不包括电池)
操作温度范围：	0°C—40°C (摄氏度)
可充电温度范围：	5°C—40°C (摄氏度)
电池使用寿命 (*充电时间：大约2.5小时)：	
[在25摄氏度，放置在平坦且稳定的表面使用时]	

电池	播放	录制
Panasonic碱性电池	大约12小时	大约26小时
*充电电池 (附送)	大约9小时	大约18小时

• 电池使用寿命根据操作情况可能缩短。

#### 注意：

- 规格若有变化，恕不另行通知。
- 重量和尺寸为近似值。