

**Multi-CD/DVD/DAB-Steuerung-CD-Player
mit RDS-Tuner**

Bedienungsanleitung

DEX-P90RS

Dieses Produkt entspricht den neuen Kabelfarben.

Deutsch

Tastenübersicht	4	Einrichten der Betriebsumgebung	13
Hauptgerät	4	Einrichten der Betriebsumgebung	13
Fernbedienung	4	Bedienung bei Anzeige des	
Öffnen und Schließen der		Grundeinstellschirms	13
Fernbedienungsabdeckung	5	● Zugriff auf den Grundeinstellschirm	
● Wenn die Abdeckung geschlossen ist		● Verlassen des Grundeinstellschirms	
● Wenn die Abdeckung geöffnet ist		Einstellen der Uhr	15
Fernbedienung und ihre		● Umschalten auf den Zeiteinstellschirm	
Handhabung	7	● Einstellen der Zeit	
Gebrauch der Fernbedienung	7	● Einstellen der Zeit nach einem Zeitsignal	
Batterien	8	● Uhr Aus	
Vor Gebrauch dieses Produkts	9	● Rückschaltung auf den	
Über dieses Produkt	9	Grundeinstellschirm	
Über dieses Handbuch	9	Einstellen des Displays	17
Rückstellen des Mikroprozessors	9	● Umschalten auf den Display-Einstellschirm	
Zur besonderen Beachtung	10	● Einstellen der Helligkeit	
Abnehmen und Wiederanbringen der		● Einstellen des Dimmers	
Frontplatte	11	● Wahl des Hintergrundmusters	
Diebstahlschutz	11	● Wählen des Reverse-Modus	
● Abnehmen der Frontplatte		● Rückschaltung auf den	
● Wiederanbringen der Frontplatte		Grundeinstellschirm	
● Warnsignal		Einrichten der grundlegenden	
Grundlegender Betrieb	23	Betriebsumgebung	19
Musikhören	23	● Umschalten auf den Einstellschirm für die	
Ausschalten	24	grundlegende Betriebsumgebung	
		● Umschalten der AUX-Betriebsart	
		● Einstellen des Warnsignals	
		● Ein-/Ausschalten des Bestätigungstons	
		● Einstellen der DAB-Priorität	
		● Umschalten des Auto-PI-Suchlaufs	
		● Ändern des UKW-Abstimmrasters	
		● Rückschaltung auf den	
		Grundeinstellschirm	
		Einstellen der Menü-Sperre	22
		● Zur Menü-Sperre	
		● Ein-/Ausschalten der Menü-Sperre	

Tuner-Betrieb 25

- Grundlegender Tuner-Betrieb 25
- Bedienung bei Anzeige des Tuner-Einstellschirms 26
 - Zugriff auf den Tuner-Einstellschirm
 - Verlassen des Tuner-Einstellschirms
- Betätigung jeder einzelnen Funktion 27
 - Bestsenderspeicher
 - Lokal-Suchlauf-Abstimmung
 - Umschalten auf den Vorwahl-Abstimmschirm
 - Vorwahl-Abstimmung

Gebrauch der RDS-Funktionen 29

- Was bedeutet RDS? 29
- Alternativfrequenz-Funktion 29
 - Aktivieren/Deaktivieren der AF-Funktion
- PI-Suchlauffunktionen 30
 - PI-Suchlauf
 - Auto-PI-Suchlauf (für Vorwahlsender)
- PTY-Funktion 31
 - PTY-Suchlauf
 - Nachrichtenprogramm-Unterbrechungseinstellung
 - PTY-Alarm
 - Aufheben von Durchsagen
 - PTY-Liste
- Verkehrsdurchsage-Bereitschaftsfunktion 34
 - Aktivieren/Deaktivieren der TA-Funktion
 - Aufheben von Verkehrsdurchsagen
 - Einstellen der TA-Lautstärke
 - TP-Alarm-Funktion
- Regional-Funktion 36
 - Aktivieren der Regional-Funktion
- Radio-Text 37
 - Radio-Textanzeige
 - Speichern von Radio-Text
 - Abrufen von Vorwahl-Radio-Text

Bedienung des eingebauten CD-Players 39

- Grundlegender Betrieb des eingebauten CD-Players 39
- Bedienung bei Anzeige des Einstellschirms für den eingebauten CD-Player 41
 - Zugriff auf den Einstellschirm für den eingebauten CD-Player
 - Verlassen des Einstellschirms für den eingebauten CD-Player
- Betätigung jeder einzelnen Funktion 42
 - Wiederhol-Wiedergabe
 - Zufallsgesteuerte Wiedergabe
 - Anspiel-Wiedergabe
 - Pause
 - Ändern des Display-Modus
 - Disc-Titel-Eingabe

Bedienung des Multi-CD-Players 45

- Grundlegender Betrieb von Multi-CD-Playern 45
- Bedienung bei Anzeige des Multi-CD-Einstellschirms 46
 - Zugriff auf den Multi-CD-Einstellschirm
 - Verlassen des Multi-CD-Einstellschirms
- Betätigung jeder einzelnen Funktion 47
 - Wiederhol-Wiedergabe
 - Zufallsgesteuerte Wiedergabe
 - Anspiel-Wiedergabe
 - Pause
 - Ändern des Display-Modus
 - Disc-Nummer-Suche
- Disc-Titel 50
 - Disc-Titel-Eingabe
 - Wählen von Discs nach Disc-Titelliste

Bedienung des DVD-Players	53	Andere Funktionen	76
Grundlegender Betrieb des DVD-Players	53	Gebrauch einer AUX-Programmquelle	76
Bedienung bei Anzeige des		● Wahl einer AUX-Programmquelle	
DVD-Einstellschirms	54	● AUX-Titel-Eingabe	
● Zugriff auf den DVD-Einstellschirm		Stummschaltung	76
● Verlassen des DVD-Einstellschirms		Ausschalten der Display-Anzeige	77
Betätigung jeder einzelnen Funktion	55	Handhabung von Discs	78
● Wiederhol-Wiedergabe		CD-Player und Pflege	78
● Zufallsgesteuerte Wiedergabe		CD-R/CD-RW-Discs	78
● Anspiel-Wiedergabe		Fehlermeldungen des eingebauten	
● Pause		CD-Players	79
● Ändern des Display-Modus		Anschließen der Einheiten	80
● Disc-Nummer-Suche		Einrichtbeispiele	81
● Disc-Titel-Eingabe		Anbringen der Rauschfilter	82
Bedienung des DAB-Tuners	58	Verbindung ohne Audio-Gerät (DEQ-P90)	83
Grundlegender Betrieb des DAB-Tuners	58	Verbindung mit Audio-Gerät (DEQ-P90)	85
Bedienung bei Anzeige des DAB-Tuner-		Einbauverfahren	87
Einstellschirms	59	Einbau mit der Gummibuchse	87
● Zugriff auf den DAB-Tuner-Einstellschirm		Ausbau der Einheit	88
● Verlassen des DAB-Tuner-Einstellschirms		Einbau der Fernbedienung	89
Betätigung jeder einzelnen Funktion	60	Einsetzen der Fernbedienung	89
● Umschalten auf den Vorwahl-		● Waagrecht einsetzen	
Abstimmschirm		● Senkrecht einsetzen	
● Vorwahl-Abstimmung		Einbau unter Ausschließlicher Verwendung	
● Durchsagen-Unterstützungsfunktion		der Halterung	89
● Service-Komponenten-Funktion		Einbau unter Verwendung von Halterung	
● Dynamik-Kennsatz-Funktion		und Bügel	90
● Verfügbare PTY-Funktion		● Methode A	
● Service-Verfolgungsfunktion		● Methode B	
Bedienung des TV-Tuners	69	Technische Daten	92
Grundlegender Betrieb des TV-Tuners	69		
Bedienung bei Anzeige des TV-Tuner-			
Einstellschirms	70		
● Zugriff auf den TV-Tuner-Einstellschirm			
● Verlassen des TV-Tuner-Einstellschirms			
Betätigung jeder einzelnen Funktion	71		
● Bestsender-Folgespeicher			
● Umschalten auf den Vorwahl-Abstimmschirm			
● Vorwahl-Abstimmung			
Audio-Einstellung	73		
Umschalten auf den Audio-Einstellschirm	73		
● Überblend/Balance-Einstellung			
● Einstellung der Tiefen/Höhen			
● Eingangsquellenpegel-Einstellung			

Hauptgerät

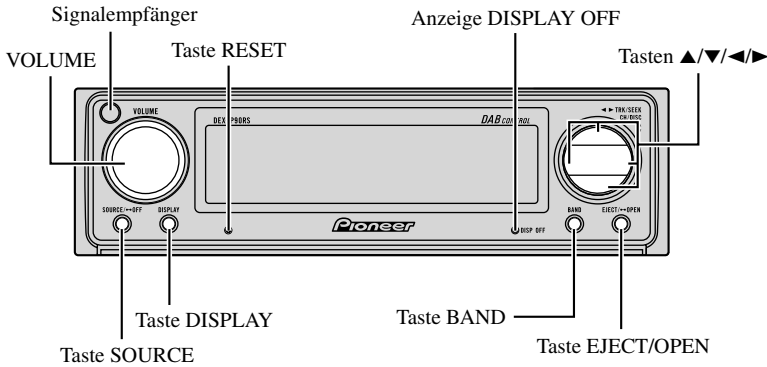

Fernbedienung

Bei diesem System hängen die verfügbaren Funktionen und die Menü-Anzeige vom Zustand der verwendeten Fernbedienung ab. Durch Öffnen der Abdeckung werden die Tasten SHIFT, RETURN und FUNCTION 1–6 im Gerät wirksam. Weitere Einzelheiten hierzu finden Sie auf Seite 5.

- Zur Steuerung des Systems mit der Fernbedienung richten Sie diese unbedingt auf den Signalempfänger am Hauptgerät. Andernfalls werden die gewünschten Bedienungsschritte unter Umständen nicht ausgeführt.

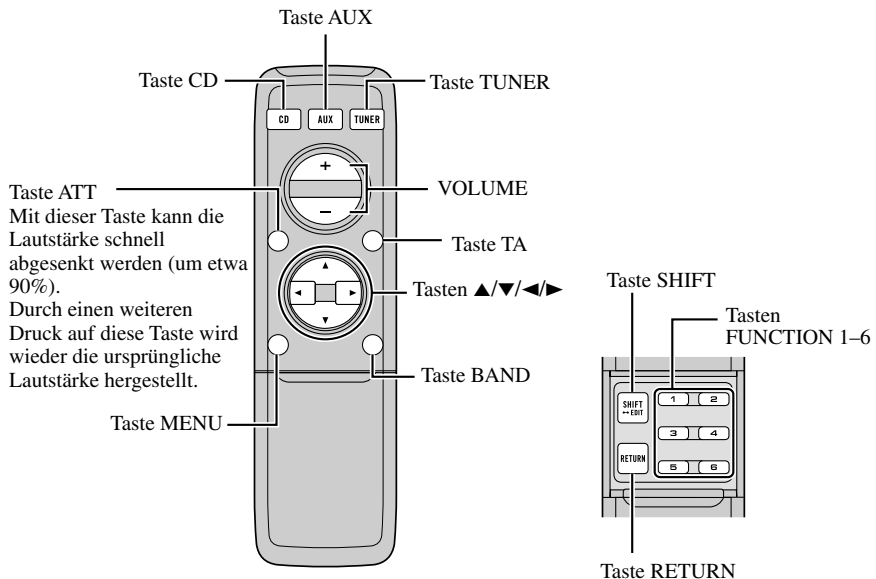

Geschlossener Zustand

Geöffneter Zustand

Öffnen und Schließen der Fernbedienungsabdeckung

Durch Öffnen der Abdeckung der Fernbedienung werden die Tasten SHIFT, RETURN und FUNCTION 1–6 im Gerät wirksam.

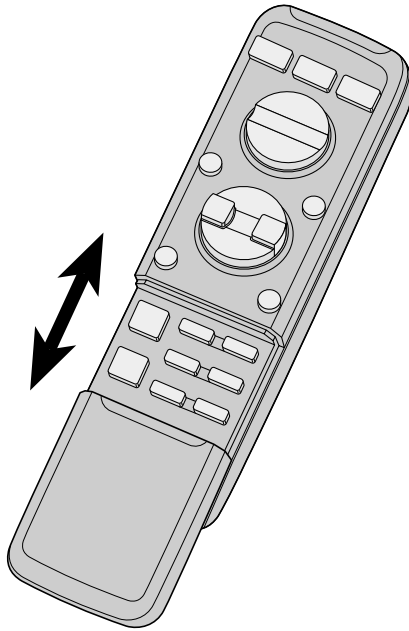

Bei diesem System hängen Menü-Anzeigen in geöffnetem und geschlossenem Zustand der Abdeckung sowie die verfügbaren Funktionen als auch die Menü-Anzeige vom Gebrauch der jeweils verwendeten Fernbedienung ab.

Fernbedienung	Menü-Anzeige
Abdeckung geschlossen	Geschlossener Zustand
Abdeckung geöffnet	Geöffneter Zustand

Wenn die Abdeckung geschlossen ist

Durch Schließen der Fernbedienungsabdeckung schaltet die Menü-Anzeige auf den geschlossenen Zustand.

Menü-Anzeige in geschlossenem Zustand

Beispiel: Schirm für eingebauten CD-Player

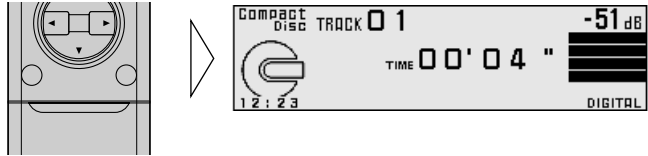

Hinweis:

- Menü-Anzeige in geschlossenem Zustand: Momentaner Modus und aktivierte Funktionen werden angezeigt.

Wenn die Abdeckung geöffnet ist

Durch Öffnen der Fernbedienungsabdeckung schaltet die Menü-Anzeige auf den geöffneten Zustand.

Menü-Anzeige in geöffnetem Zustand

Beispiel: Einstellschirm für eingebauten CD-Player

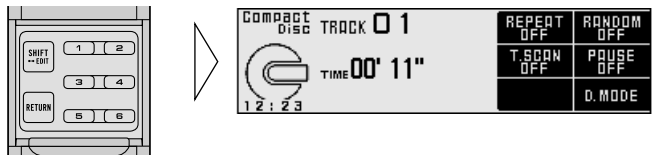

Hinweis:

- Die Positionen der Menüpunkte an der Anzeige entsprechen den Positionen der Tasten FUNCTION 1–6.
- Menü-Anzeige in geöffnetem Zustand: Bei Gebrauch der Tasten FUNCTION 1–6 werden die aktivierbaren Funktionen angezeigt.

Wenn die Abdeckung mitten in einem Bedienungsvorgang geschlossen wird

- Durch Schließen der Abdeckung mitten in einem Bedienungsvorgang wird die versuchte Operation aufgehoben, und die Menü-Anzeige schaltet auf den geschlossenen Zustand zurück.

Gebrauch der Fernbedienung

Eine Fernbedienung ist mit diesem Produkt mitgeliefert.

Gewisse Bedienungsvorgänge können mit dem Hauptgerät durchgeführt werden, in der Regel wird der Betrieb jedoch mit der Fernbedienung gesteuert.

- Zum Ausführen von Bedienungsschritten richten Sie die Fernbedienung auf den Signalempfänger.
- Wenn die Fernbedienung nicht verwendet werden soll, setzen Sie sie fest in die dafür vorgesehene Halterung ein.

Zur besonderen Beachtung:

- Vermeiden Sie eine Aufbewahrung der Fernbedienung in hohen Temperaturen und direkter Sonneneinstrahlung.
- Wenn die Fernbedienung starkem Sonnenlicht ausgesetzt wird, arbeitet sie u.U. nicht einwandfrei.
- Lassen Sie die Fernbedienung nicht auf den Boden fallen, wo sie unter dem Brems- oder Gaspedal eingeklemmt werden könnte.

Batterien

- Entfernen Sie den Batteriefachdeckel an der Rückseite der Fernbedienung und legen Sie die Batterien unter Beachtung der Polaritätsmarkierungen (+) und (-) im Inneren des Fachs ein.

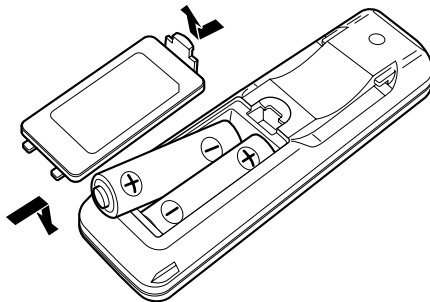

Zur besonderen Beachtung:

- Verwenden Sie nur 1,5-V-Batterien vom Typ AAA oder IEC R03.
- Wenn die Fernbedienung länger als einen Monat nicht verwendet wird, entfernen Sie die Batterien aus dem Batteriefach.
- Versuchen Sie auf keinen Fall, die mitgelieferten Batterien aufzuladen.
- Vermischen Sie keine neuen und alten Batterien.
- Falls Batterieelektrolyt ausgelaufen ist, reinigen Sie die Fernbedienung gründlich, bevor Sie neue Batterien einlegen.
- Gebrauchte Batterien müssen in Übereinstimmung mit den Umweltschutzvorschriften des jeweiligen Landes/Gebiets entsorgt werden.

Über dieses Produkt

Die Tuner-Frequenzen dieses Produkts sind für West-Europa, Asien, den Mittleren Osten, Afrika und Ozeanien bestimmt. Gebrauch in anderen Gebieten kann zu falschem Empfang führen. Die RDS-Funktion arbeitet nur in Gebieten mit UKW-Sendern, die RDS-Signale ausstrahlen.

Über dieses Handbuch

Dieses Produkt zeichnet sich durch zahlreiche fortschrittliche Funktionen aus, die hervorragenden Empfang und Betrieb gewährleisten. Bei der Entwicklung wurde größter Wert auf Bedienungsfreundlichkeit gelegt, jedoch nicht alle Funktionen können ohne weiteres sofort genutzt werden.

Diese Bedienungsanleitung möchte dazu beitragen, daß Sie alle Möglichkeiten des Geräts voll nutzen können, um Ihr Hörvergnügen zu maximieren.

Wir empfehlen, dass Sie sich mit den Funktionen des Geräts und deren Bedienungsverfahren vertraut machen, indem Sie die Bedienungsanleitung lesen, bevor Sie mit dem tatsächlichen Betrieb beginnen. Besonders wichtig ist, dass Sie die Anweisungen unter "Zur besonderen Beachtung" auf Seite 10 und an anderen Stellen beachten.

In dieser Anleitung wird hauptsächlich der Betrieb mit der Fernbedienung erläutert. Gewisse Funktionen können auf gleiche Weise direkt am Hauptgerät ausgeführt werden, die Fernbedienung ist jedoch mit einer Reihe von Tasten ausgestattet, die am Hauptgerät nicht vorhanden sind, wie z.B. ATT, TA, SHIFT, MENU, RETURN und FUNCTION 1–6. Außerdem können die meisten Audio-Einstellungen mit der Fernbedienung vorgenommen werden.

Rückstellen des Mikroprozessors

In den folgenden Situationen muss der Mikroprozessor zurückgestellt werden:

Bei der erstmaligen Inbetriebnahme nach dem Einbau dieses Produkts.

Wenn das Gerät nicht einwandfrei funktioniert.

Wenn ungewöhnliche (fehlerhafte) Meldungen im Display erscheinen.

- **Um den Mikroprozessor zurückzustellen, drücken Sie die Taste RESET am Hauptgerät mit der Spitze eines Kugelschreibers oder ähnlichen Gegenstands.**

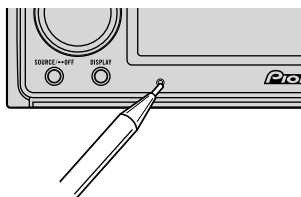

Zur besonderen Beachtung

- Der Aufkleber "CLASS 1 LASER PRODUCT" befindet sich an der Unterseite des Players.



Wichtig

Bitte tragen Sie sofort die 14-stellige eingravierte Serien-Nummer und das Kaufdatum (Rechnungsdatum) in den beiliegenden Pioneer Car Stereo-Pass ein, Stempel des Händlers nicht vergessen. Der ausgefüllte Pioneer Car Stereo-Pass ist für den Fall des Diebstahls ein wichtiges Dokument des Eigentumsnachweises. Bewahren Sie ihn daher an einem sicheren Ort auf, keinesfalls im Kraftfahrzeug.

Im Entwendungsfall geben Sie der Polizei die eingetragene, eingravierte Serien-Nummer und das Kaufdatum durch Vorlage des Passes bekannt.

- Auf die Unterseite des Geräts wurde eine 14-stellige Serien-Nummer eingraviert.
- Bewahren Sie dieses Handbuch zum Nachschlagen stets griffbereit auf.
- Halten Sie die Lautstärke stets auf einem Pegel, bei dem Sie Außengeräusche noch gut wahrnehmen können.
- Setzen Sie das Gerät keiner Feuchtigkeit aus.
- Durch Abtrennen der Batterie wird der Stationsspeicher gelöscht und muss in diesem Fall neu programmiert werden.
- Falls dieses Gerät nicht richtig funktionieren sollte, wenden Sie sich bitte an Ihren Händler oder an eine Pioneer-Kundendienststelle in Ihrer Nähe.

Diebstahlschutz

Die Frontplatte des Hauptgeräts kann abgenommen werden, um Diebstahl vorzubeugen.

Zur besonderen Beachtung:

- Beim Entfernen oder Anbringen der Frontplatte sollten Sie niemals Gewalt anwenden und Sie sollten das Display auch nicht zu stark anfassen.
- Achten Sie darauf, die Frontplatte keinen übermäßigen Erschütterungen auszusetzen.
- Auch direkte Sonnenbestrahlung und hohe Temperaturen sind zu vermeiden.

Abnehmen der Frontplatte

1. Öffnen Sie die Frontplatte.

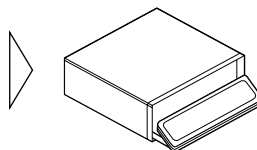

Zur besonderen Beachtung:

- Einige Sekunden nach Ein-/Ausschalten der Zündung bewegt sich die Frontplatte automatisch. Während dieser Zeit die Hände von der Frontplatte fernhalten, da Sie sich Ihre Finger einklemmen können.

2. Die Frontplatte nach vorne schieben und abnehmen.

Achten Sie darauf, die Frontplatte nicht zu stark anzufassen oder fallen zu lassen.

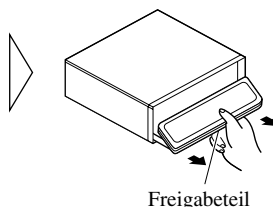

Hinweis:

- Beim Abnehmen der Frontplatte unbedingt den gewellten Freigabeteil an der Rückseite der Frontplatte halten, während gezogen wird.

3. Verwenden Sie das mitgelieferte Schutzgehäuse, um die abgenommene Frontplatte aufzubewahren oder zu befördern.

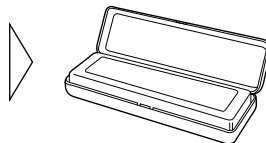

Wiederanbringen der Frontplatte

1. Überzeugen Sie sich, dass die innere Abdeckung geschlossen ist.
2. Bringen Sie die Frontplatte wieder an, indem Sie sie an ursprünglicher Position einrasten.

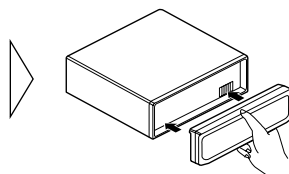

Warnsignal

Wenn die Frontplatte nicht innerhalb von 5 Sekunden nach dem Ausschalten der Zündung abgenommen wird, ertönt ein Warnsignal.

Hinweis:

- Die Warnsignalfunktion kann abgestellt werden. (Siehe Seite 19.)

Einrichten der Betriebsumgebung

Wählen Sie die Gebrauchsweise für das Hauptgerät, einschließlich Einstellung der Uhr und Wahl des Hintergrunds. Manche Funktionen können erst nach ihrer Einstellung verwendet werden. Richten Sie die Betriebsumgebung bedarfsgemäß ein.

Bedienung bei Anzeige des Grundeinstellschirms

Zugriff auf den Grundeinstellschirm

1. **Öffnen Sie die Abdeckung der Fernbedienung.**

2. **Drücken Sie die Taste SHIFT.**

Hierdurch wird auf den Grundeinstellschirm geschaltet.

3. **Wählen Sie die gewünschte Funktion durch Drücken der Tasten FUNCTION 1–4.**

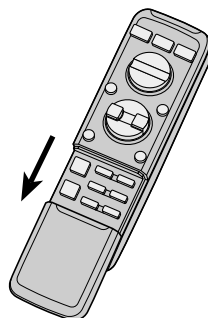

■ Grundeinstellschirm

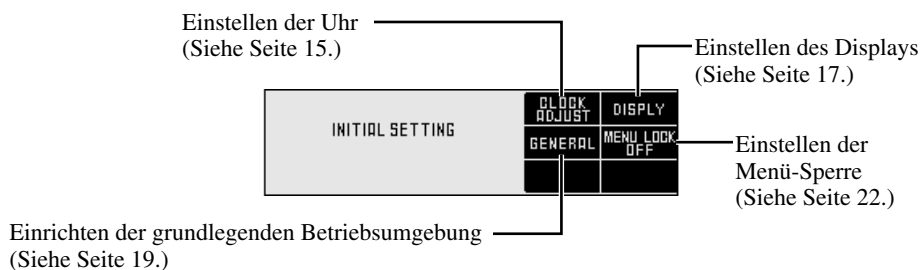

Verlassen des Grundeinstellschirms

- Schließen Sie die Abdeckung der Fernbedienung.

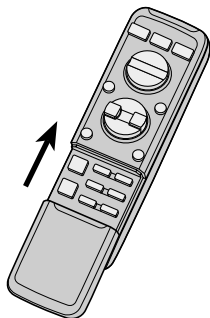

Einstellen der Uhr

Umschalten auf den Zeiteinstellschirm

- Drücken Sie die Taste **FUNCTION 1** bei Anzeige des Grundeinstellschirms. Hierdurch wird auf den Zeiteinstellschirm geschaltet und Zeiteinstellung ermöglicht.



Einstellen der Zeit

1. Drücken Sie die Tasten **◀/▶**, und führen Sie den Cursor zum einzustellenden Abschnitt (Stunde, Minute).



2. Drücken Sie die Tasten **▲/▼**, um die Zeit einzustellen.

Durch Gedrückthalten dieser Tasten wird ihre Funktion fortgesetzt.

Hinweis:

- Sekunden werden nicht angezeigt. Beim Loslassen der Tasten nach dem Einstellen der Zeit beginnt die Uhr jedoch ab Null Sekunden zu laufen.

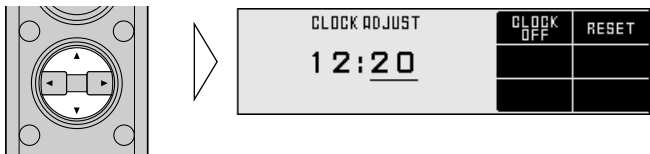

Einstellen der Zeit nach einem Zeitsignal

- **Drücken Sie die Taste FUNCTION 2 bei Anzeige des Zeiteinstellschirms, um die Minutenanzeige rückzustellen.**

Da die Uhr ab Null Sekunden zu laufen beginnt, wenn die Taste gedrückt wird, kann die Zeit nach einem Zeitsignal (Radio, Telefon usw.) eingestellt werden.

Hinweis:

- Zwischen 00 und 29 Minuten ändert sich die Stundenzahl nicht, und in der Minutenanzeige erscheint "00". Zwischen 30 und 59 Minuten erfolgt Aufrundung auf die nächste Stunde.



Die Minutenanzeige wird auf 00 rückgestellt.

Uhr Aus

Wenn keine Programmquelle eingeschaltet ist, wird die Zeit angezeigt.

- **Durch Drücken der Taste FUNCTION 1 bei Anzeige des Zeiteinstellschirms wird die Zeitanzeige ein-/ausgeschaltet.**



Hinweis:

- Wenn das Display den Betriebsschirm für jede Programmquelle zeigt, wird die Tageszeit stets mitangezeigt.

Rückschaltung auf den Grundeinstellschirm

- **Drücken Sie die Taste RETURN.**

Die Anzeige schaltet auf den Grundeinstellschirm zurück.

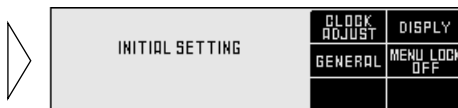

Einstellen des Displays

Umschalten auf den Display-Einstellschirm

- **Drücken Sie die Taste FUNCTION 2 bei Anzeige des Grundeinstellschirms.**
Hierdurch wird auf den Display-Einstellschirm geschaltet und Display-Einstellung ermöglicht.

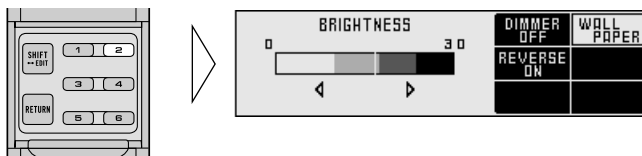

Einstellen der Helligkeit

Die Helligkeit des Displays kann eingestellt werden, um stets für gute Ablesbarkeit zu sorgen.

- **Durch Drücken der Tasten ◀/▶ bei Anzeige des Display-Einstellschirms wird die Helligkeit eingestellt.**

In der Anzeige erscheint "0" – "30".



Einstellen des Dimmers

Damit das Display dieses Geräts bei Nacht nicht zu hell ist, wenn die Scheinwerfer des Fahrzeugs eingeschaltet sind, wird das Display abgeblendet.

Diese Funktion kann ein- (ON) oder ausgeschaltet (OFF) werden.

- **Durch Drücken der Taste FUNCTION 1 bei Anzeige des Display-Einstellschirms wird die Abblendung ein-/ausgeschaltet.**

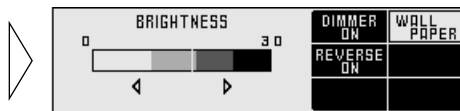

Wahl des Hintergrundmusters

Dieses Gerät bietet drei verschiedene Hintergrundmuster.

- Durch Drücken der Taste **FUNCTION 2** bei Anzeige des **Display-Einstellschirms** wird der **Hintergrund umgeschaltet.**

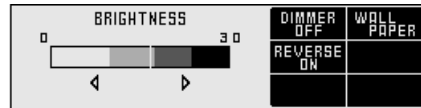

Wählen des Reverse-Modus

Wenn nicht innerhalb von etwa 30 Sekunden ein Bedienungsschritt vorgenommen wird, laufen die Schirmanzeigen in einem Intervall von 10 Sekunden zurück. In der Grundeinstellung ist der Reverse-Modus eingeschaltet.

- Durch Drücken der Taste **FUNCTION 3** bei Anzeige des **Display-Einstellschirms** wird der **Reverse-Modus ein-/ausgeschaltet.**

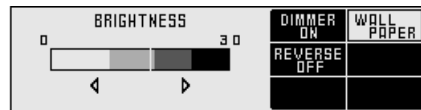

Rückschaltung auf den Grundeinstellschirm

- Drücken Sie die Taste **RETURN**.

Die Anzeige schaltet auf den Grundeinstellschirm zurück.

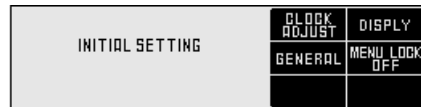

Einrichten der grundlegenden Betriebsumgebung

Umschalten auf den Einstellschirm für die grundlegende Betriebsumgebung

- **Drücken Sie die Taste FUNCTION 3 bei Anzeige des Grundeinstellschirms.**
Hierdurch wird auf den Einstellschirm für die grundlegende Betriebsumgebung geschaltet, und generelle Betriebseinstellungen können vorgenommen werden.

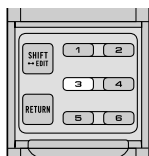

GENERAL SETTING	AUX OFF	DETACH W OFF
	BEEP TONE ON	DAB PR ON
	AUTO PI OFF	F. STEP 100kHz

Umschalten der AUX-Betriebsart

Mit diesem Produkt können auch externe Geräte (AUX) verwendet werden. Aktivieren Sie die Betriebsart AUX, wenn Sie externe Geräte mit diesem Produkt verwenden wollen.

- **Durch Drücken der Taste FUNCTION 1 bei Anzeige des Einstellschirms für die grundlegende Betriebsumgebung wird AUX ein-/ausgeschaltet.**



GENERAL SETTING	AUX ON	DETACH W OFF
	BEEP TONE ON	DAB PR ON
	AUTO PI OFF	F. STEP 100kHz

Einstellen des Warnsignals

Die Warnsignal-Funktion kann ein- und ausgeschaltet werden (ON/OFF). (Siehe "Warnsignal" auf Seite 12.)

- **Durch Drücken der Taste FUNCTION 2 bei Anzeige des Einstellschirms für die grundlegende Betriebsumgebung wird der Warnton ein-/ausgeschaltet.**



GENERAL SETTING	AUX OFF	DETACH W ON
	BEEP TONE ON	DAB PR ON
	AUTO PI OFF	F. STEP 100kHz

Ein-/Ausschalten des Bestätigungstons

Das akustische Signal, das beim Drücken von Tasten ertönt, kann aktiviert oder deaktiviert (EIN/AUS) werden. Die Grundeinstellung ist EIN.

- **Durch Drücken der Taste FUNCTION 3 bei Anzeige des Einstellschirms für die grundlegende Betriebsumgebung wird der Bestätigungston ein-/ausgeschaltet.**

GENERAL SETTING	AUX OFF	DETACH.W OFF
	BEEP TONE OFF	DAB PR ON
	AUTO PI OFF	F. STEP 100kHz

Einstellen der DAB-Priorität

Bei Anschluss eines Hide-away-DAB-Tuners (z.B. GEX-P700DAB) gewährleistet die RDS-Verkehrsdurchsagefunktion (TA) dieses Geräts die Priorität für Verkehrsdurchsagen gegenüber dem Hide-away-DAB-Tuner.

■ Bei Aktivierung

Der DAB-Empfang wird von der RDS-Verkehrsdurchsagefunktion (TA) dieses Geräts nicht unterbrochen, wenn die gewählte Service-Komponente Straßenverkehr-Kurznachrichten und Transport-Kurznachrichten unterstützt.

■ Bei Deaktivierung

Die Unterbrechung erfolgt mit der zuerst empfangenen Kurznachricht unter den Verkehrsdurchsagen des RDS dieses Geräts und des Hide-away-DAB.

- **Durch Drücken der Taste FUNCTION 4 bei Anzeige des Einstellschirms für die grundlegende Betriebsumgebung wird die DAB-Priorität ein-/ausgeschaltet.**

GENERAL SETTING	AUX OFF	DETACH.W OFF
	BEEP TONE ON	DAB PR OFF
	AUTO PI OFF	F. STEP 100kHz

Hinweis:

- Die DAB-Prioritätseinstellung kann nur gewählt werden, wenn ein separat erhältlicher Hide-away-DAB-Tuner (z.B. GEX-P700DAB) angeschlossen ist.

Umschalten des Auto-PI-Suchlaufs

Während Vorwahlsender-PI-Suchlaufbetriebs können Sie die Auto-PI-Suchlauffunktion ein- und ausschalten. (Siehe "PI-Suchlauffunktionen" auf Seite 30.)

- **Durch Drücken der Taste FUNCTION 5 bei Anzeige des Einstellschirms für die grundlegende Betriebsumgebung wird Auto PI-Suchlauf ein-/ausgeschaltet.**



GENERAL SETTING	AUX OFF	DETACH.W OFF
	BEEP TONE ON	DAB PR ON
	AUTO PI ON	F STEP 100kHz

Ändern des UKW-Abstimmrasters

Bei Normaleinstellung von 50 kHz für Suchlaufabstimmung auf UKW ändert sich das Abstimmraster auf 100 kHz, wenn die Betriebsart AF oder TA aktiviert wird.

Es könnte vorteilhaft sein, das Abstimmraster für AF-Betrieb auf 50 kHz einzustellen.

- **Durch Drücken der Taste FUNCTION 6 bei Anzeige des Einstellschirms für die grundlegende Betriebsumgebung wird das gewünschte Kanalaraster gewählt.**



GENERAL SETTING	AUX OFF	DETACH.W OFF
	BEEP TONE ON	DAB PR ON
	AUTO PI OFF	F STEP 50kHz

Hinweis:

- Für manuelle Abstimmung bleibt das Abstimmraster auf 50 kHz eingestellt.
- Durch vorübergehendes Abtrennen der Batterie wird das Abstimmraster auf 100 kHz zurückgeschaltet.

Rückschaltung auf den Grundeinstellschirm

- **Drücken Sie die Taste RETURN.**

Die Anzeige schaltet auf den Grundeinstellschirm zurück.



INITIAL SETTING	CLOCK ADJUST	DISPLY
	GENERAL	MENU LOCK OFF

Einstellen der Menü-Sperre

Zur Menü-Sperre

Durch Aktivieren der Menü-Sperre wird verhindert, dass Audio-Einstellungen mit der geöffneten Fernbedienung vorgenommen werden können.

Eine nützliche Funktion, um ein versehentliches Verstellen von Daten zu vermeiden.

Ein-/Ausschalten der Menü-Sperre

Die Menü-Sperre kann ein-/ausgeschaltet werden.

- **Durch Drücken der Taste FUNCTION 4 bei Anzeige des Grundeinstellschirms wird die Menü-Sperre ein-/ausgeschaltet.**



INITIAL SETTING	CLOCK ADJUST	DISPLY
	GENERAL	MENU LOCK OFF

Musikhören

Um Musik hören zu können, müssen Sie zuerst die folgenden Schritte durchführen.

Hinweis:

- Einsetzen einer Disc in dieses Gerät. (Siehe Seite 40.)

1. Wählen Sie die gewünschte Programmquelle (wie z.B. Tuner).

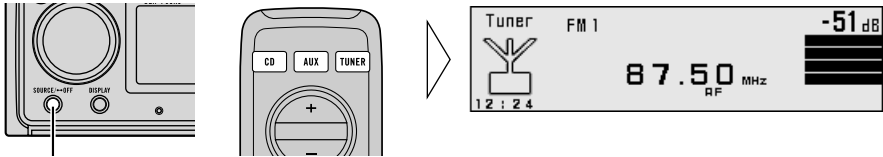

Die Programmquelle ändert sich mit jedem Druck ...

■ Hauptgerät

Mit jedem Druck auf die Taste SOURCE wird die Programmquelle in der nachstehenden Reihenfolge gewählt:

Eingebauter CD-Player → Multi-CD-Player → DVD-Player → TV → Tuner
→ DAB (Digital Audio Broadcasting)-Tuner → Externes Gerät 1 → Externes Gerät 2
→ AUX

■ Fernbedienung

Mit jedem Druck auf die Taste wird die Programmquelle in der nachstehenden Reihenfolge gewählt:

Taste CD : Eingebauter CD-Player → Multi-CD-Player → DVD-Player → OFF

Taste AUX : Externes Gerät 1 → Externes Gerät 2 → AUX → OFF

Taste TUNER : TV → Tuner → DAB (Digital Audio Broadcasting)-Tuner → OFF

Hinweis:

- Der Begriff "Externes Gerät" bezieht sich auf ein Pioneer-Produkt (z.B. ein solches, das noch in Entwicklung ist), das, obwohl als Programmquelle inkompatibel, die Steuerung der Hauptfunktionen durch dieses Produkt ermöglicht. Zwei Externe Geräte können von diesem Produkt gesteuert werden, obwohl nur "External" angezeigt wird, ungeachtet dessen, ob Externes Gerät 1 oder Externes Gerät 2 gewählt worden ist. Sind zwei Externe Geräte (Units) angeschlossen, so werden diese von diesem Produkt automatisch als Externes Gerät 1 oder Externes Gerät 2 identifiziert.
- In den folgenden Fällen ändert sich die Programmquelle nicht:
 - * Wenn ein Produkt entsprechend jeder Programmquelle nicht an diesem Gerät angeschlossen ist.
 - * Es befindet sich keine Disc in diesem Gerät.
 - * Es befindet sich kein Magazin im Multi-CD-Player.
 - * Es befindet sich kein Magazin im Multi-DVD-Player.
 - * Es befindet sich keine Disc im DVD-Player.
 - * AUX (externer Eingang) ist ausgeschaltet (OFF). (Siehe Seite 19.)
- Bei Anschluss des blau/weißen Kabels dieses Geräts an der Automatikantennenrelais-Steuerklemme des Wagens wird die Antenne ausgefahren, wenn die Programmquelle dieses Geräts eingeschaltet wird. Zum Einfahren der Antenne die Programmquelle ausschalten.

2. Erhöhen oder senken Sie die Lautstärke.

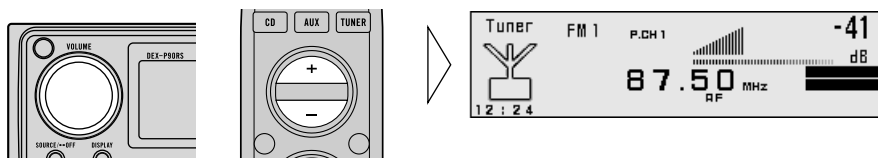

In der Anzeige erscheint “--- dB” – “00 dB”.

Ausschalten

- Schalten Sie die Programmquelle aus.

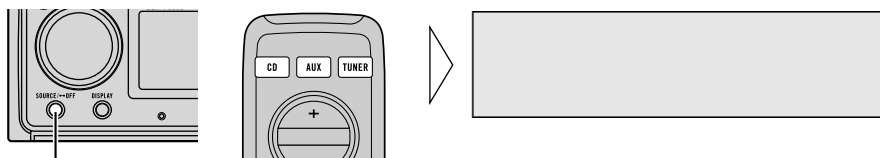

1 Sekunde lang gedrückt halten

■ Hauptgerät

Zum Ausschalten der Programmquellen halten Sie die Taste SOURCE 1 Sekunde lang gedrückt.

■ Fernbedienung

Drücken Sie die Taste, und wählen Sie Programmquelle aus.

Taste CD : Eingebauter CD-Player → Multi-CD-Player → DVD-Player → OFF

Taste AUX : Externes Gerät 1 → Externes Gerät 2 → AUX → OFF

Taste TUNER : TV → Tuner → DAB (Digital Audio Broadcasting)-Tuner → OFF

Grundlegender Tuner-Betrieb

Die AF-Funktion dieses Produkts kann ein- und ausgeschaltet werden. AF sollte für normalen Abstimmbetrieb ausgeschaltet werden. (Siehe Seite 29.)

Manuelle Abstimmung und Suchlauf-Abstimmung

- Das Abstimmverfahren kann geändert werden, je nachdem, wie lange die Taste ◀/▶ gedrückt wird.

Manuelle Abstimmung (Schritt für Schritt)	0,5 Sekunden oder weniger
Suchlauf-Abstimmung	0,5 Sekunden oder mehr

Hinweis:

- Wenn die Taste länger als 0,5 Sekunden gedrückt gehalten wird, werden Sender übersprungen. Die Suchlaufabstimmung beginnt, sobald die Taste losgelassen wird.
- Bei Empfang eines Stereo-Senders leuchtet die Stereo-Anzeige "◯◯".

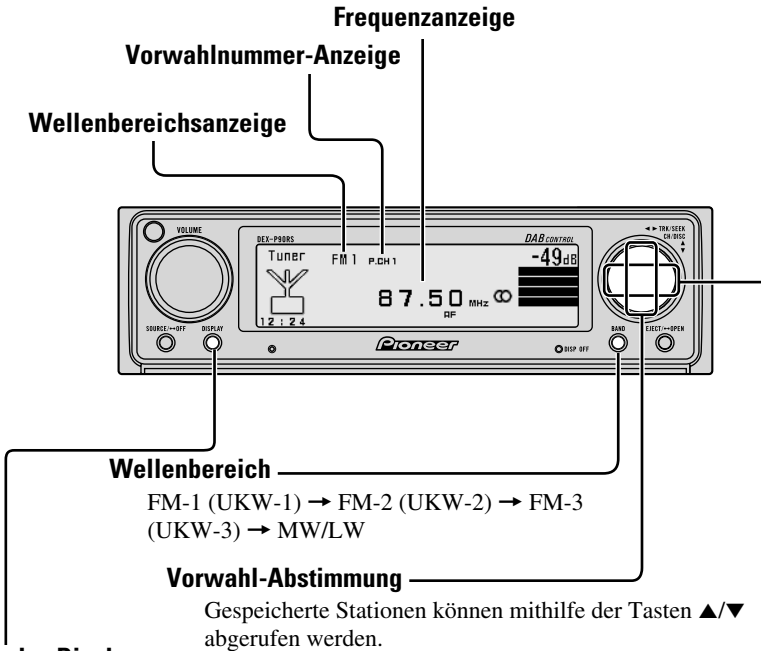

Wechseln des Displays

Mit jedem Druck auf die Taste DISPLAY wird die Anzeige in der folgenden Reihenfolge geändert:

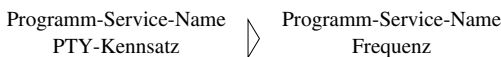

Bedienung bei Anzeige des Tuner-Einstellschirms

Zugriff auf den Tuner-Einstellschirm

1. Öffnen Sie die Abdeckung der Fernbedienung.
Hierdurch wird auf den Tuner-Einstellschirm geschaltet.
2. Wählen Sie die gewünschte Funktion durch Drücken der Tasten FUNCTION 1–6.

■ Tuner-Einstellschirm

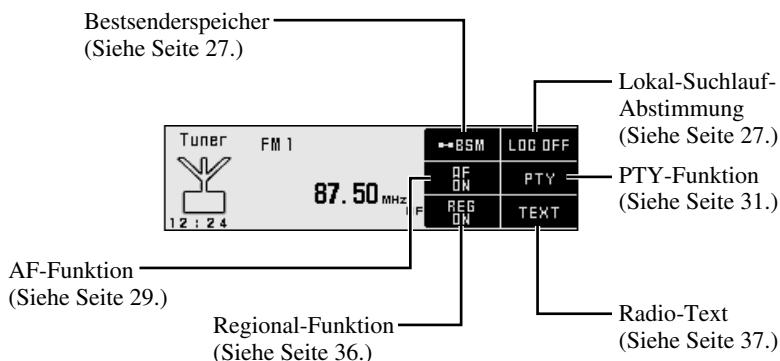

Verlassen des Tuner-Einstellschirms

- Zum Zurückschalten auf den Tuner-Schirm schließen Sie die Abdeckung der Fernbedienung.

Betätigung jeder einzelnen Funktion

Bestsenderspeicher

Die BSM (Bestsenderspeicher)-Funktion speichert Stationen automatisch.

- **Durch zwei Sekunden langes Drücken der Taste FUNCTION 1 bei Anzeige des Tuner-Einstellschirms wird Bestsenderspeicher (BSM) eingeschaltet.**



Die Stationen mit den stärksten Signalen werden unter den Tasten FUNCTION 1–6 in der Reihenfolge ihrer Signalstärke gespeichert.

- **Zum Aufheben des Prozesses drücken Sie die Taste FUNCTION 1 erneut, bevor die Speicherung abgeschlossen ist.**

Lokal-Suchlauf-Abstimmung

Wenn die Lokalbetriebsart eingeschaltet ist ("LOC.S" wird angezeigt), können nur starke Sender abgestimmt werden.

- **Durch Drücken der Taste FUNCTION 2 bei Anzeige des Tuner-Einstellschirms wird auf Lokal-Empfindlichkeit geschaltet.**

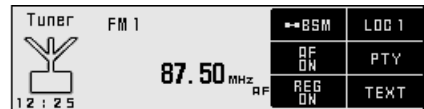

Die Lokal-Empfindlichkeit wird folgendermaßen umgeschaltet:

FM (UKW) : LOC 1 → LOC 2 → LOC 3 → LOC 4 → LOC OFF

MW/LW : LOC 1 → LOC 2 → LOC OFF

Hinweis:

- Bei Wahl von LOC 4 werden nur die stärksten Sender empfangen, während niedrigere Einstellungen zunehmend schwächere Sender zulassen.

Umschalten auf den Vorwahl-Abstimmschirm

- Drücken Sie die Taste **SHIFT** bei Anzeige des **Tuner-Einstellschirms**.

Hierdurch wird auf den Vorwahl-Abstimmschirm geschaltet, und Sendestationen können vorprogrammiert werden.

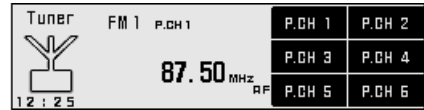
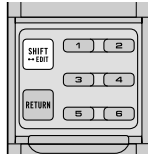

- Zum **Zurückschalten** auf den **Tuner-Einstellschirm** drücken Sie die Taste **SHIFT** erneut.

Vorwahl-Abstimmung

Sender können den Tasten **FUNCTION 1 bis 6** zugeordnet und danach mühelos per Tastendruck abgerufen werden.

■ Stationspeicher

- Drücken Sie eine der Tasten **FUNCTION 1 bis 6** bei Anzeige des **Vorwahl-Abstimmschirm** zwei Sekunden lang, um eine Station unter dieser Taste zu speichern.

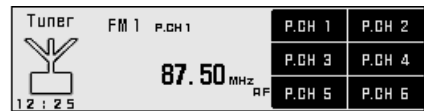

■ Vorwahl-Senderabruf

- Drücken Sie eine der Tasten **FUNCTION 1 bis 6** bei Anzeige des **Vorwahl-Abstimmschirm**, um die unter dieser Taste gespeicherte Station abzurufen.

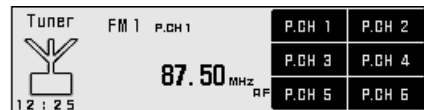

Hinweis:

- Bis zu 18 UKW-Stationen (6 unter UKW-1, UKW-2 und UKW-3) und 6 MW/LW-Stationen können gespeichert werden.

Was bedeutet RDS?

Das Radio-Datensystem (RDS) dient zur Übertragung von Informationen in Kombination mit UKW-Programmen. Diese Informationen, die nicht hörbar sind, bieten zahlreiche Merkmale: Programm-Service-Name, Programmtyp-Anzeige, Verkehrsdurchsage-Bereitschaft, automatische Abstimmung und Programmtyp-Abstimmung zur Erleichterung der Abstimmung eines gewünschten Senders.

Hinweis:

- RDS-Service wird unter Umständen nicht von allen Stationen geboten.
- RDS-Funktionen, wie z.B. Alternativfrequenzsuche (AF) und Verkehrsdurchsage-Bereitschaft (TA), sind nur wirksam, wenn ein RDS-Sender abgestimmt ist.

Alternativfrequenz-Funktion

Die Alternativfrequenzsuch-Funktion (AF) dient zum Suchen nach anderen Frequenzen im selben Netz wie die momentan abgestimmte Station. Der Receiver wird automatisch auf eine andere Frequenz im Netz mit einem stärkeren Sendesignal umgestimmt, wenn der momentan abgestimmte Sender nicht richtig empfangen werden kann, oder wenn auf einer anderen Frequenz besserer Empfang möglich ist.

Hinweis:

- AF stimmt den Receiver nur auf RDS-Stationen ab, wenn Sie bei aktivierter "AF"-Anzeige Suchlauf-Abstimmung oder BSM-Auto-Memory verwenden.
- Wenn Sie eine programmierte Station abrufen, kann der Tuner diese mit einer neuen Frequenz aus der Stations-AF-Liste aktualisieren. (Dies ist nur bei Gebrauch von Vorprogrammierungen auf den Wellenbereichen UKW-1 und UKW-2 möglich.) Es erscheint keine Stationsnummer im Display, wenn die RDS-Daten für die empfangene Station von denen für die ursprünglich gespeicherte Station abweichen.
- Während eines AF-Frequenzsuchlaufs kann der Ton vorübergehend durch ein anderes Programm unterbrochen werden.
- Wenn der Tuner auf eine Nicht-RDS-Station abgestimmt wird, blinkt die "AF"-Anzeige.
- AF kann unabhängig für jedes UKW-Band ein- oder ausgeschaltet werden.

Aktivieren/Deaktivieren der AF-Funktion

AF ist standardmäßig aktiviert (ON).

- **Durch Drücken der Taste FUNCTION 3 bei Anzeige des Tuner-Einstellschirms wird AF während UKW-Empfangs ein-/ausgeschaltet.**

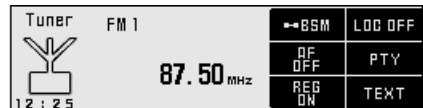

PI-Suchlauffunktionen

Der Tuner sucht nach einer anderen Frequenz, auf der dasselbe Programm ausgestrahlt wird. "PI Seek" erscheint im Display, und die Radio-Lautstärke wird während eines PI-Suchlaufs stummgeschaltet. Nach Abschluss des PI-Suchlaufs, ob erfolgreich oder nicht, wird die ursprüngliche Lautstärke wiederhergestellt. Wenn der PI-Suchlauf nicht erfolgreich war, schaltet der Tuner auf die vorige Frequenz zurück.

PI-Suchlauf

Wenn der Tuner keine geeignete Alternativfrequenz findet, oder wenn das Sendesignal für richtigen Empfang zu schwach ist, beginnt der PI-Suchlauf automatisch.

Auto-PI-Suchlauf (für Vorwahlsender)

Wenn programmierte Stationen nicht abgerufen werden können, wie z.B. bei Langstreckenfahrten, kann das Produkt auch während Stationsabrufs auf PI-Suchlauf eingestellt werden.

Standardmäßig ist der Auto-PI-Suchlauf ausgeschaltet (OFF).

Hinweis:

- Einzelheiten zum Ein- und Ausschalten des Auto-PI-Suchlaufs finden Sie unter "Einrichten der Betriebsumgebung".

PTY-Funktion

Ein PTY-Suchlauf wird nach Programmtyp gemäß PTY-Liste durchgeführt (die Programmtypen sind: News&Inf, Popular, Classics, Others). Sie bietet auch automatische Abstimmung auf Notdurchsagen (PTY alarm).

Hinweis:

- Nachdem die PTY-Suchlaufeinstellungen einmal vorgenommen worden sind, brauchen sie nicht von neuem durchgeführt zu werden. Nach Schalten auf PTY-Suchlauf-Einstellbetriebsart in Schritt 1 einfach PTY-Suchlauf in Schritt 3 durchführen.

PTY-Suchlauf

1. Durch Drücken der Taste **FUNCTION 4** bei Anzeige des Tuner-Einstellschirms wird auf die PTY-Suchlauf-Einstellanzeige geschaltet.



2. Wählen Sie einen PTY mithilfe der Tasten ◀▶.

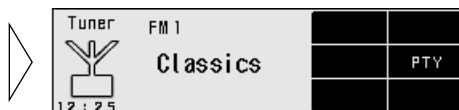

3. Drücken Sie die Taste ▲ wird der PTY-Suchlauf gestartet.



Der Tuner sucht nach einem Sender, der den gewünschten PTY ausstrahlt.

- Zum Aufheben des PTY-Suchlaufs drücken Sie die Taste ▼.

Hinweis:

- Der tatsächliche Programminhalt einiger Stationen stimmt nicht in jedem Fall mit dem überein, der durch den übertragenen PTY angezeigt wird.
- Wenn kein Sender gefunden wird, der den gewählten Programmtyp ausstrahlt, wird 2 Sekunden lang "NOT FOUND" angezeigt, wonach der Tuner auf den zuvor eingestellten Sender zurückschaltet.

Nachrichtenprogramm-Unterbrechungseinstellung

Der automatische Empfang von PTY-Code-Nachrichtenprogrammen kann ein-/ausgeschaltet werden. Bei Beendigung eines empfangenen Nachrichtenprogramms wird der Empfang des vorigen Programms fortgesetzt.

- **Stellen Sie die Unterbrechung auf ein oder aus.**

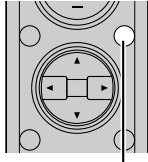

2 Sekunden lang gedrückt halten

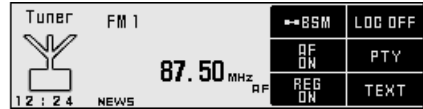

Hinweis:

- Wird "N" im "NEWS"-Indikator angezeigt, so bedeutet dies, dass Unterbrechung eingeschaltet ist.
- Wird "▶" links vom Indikator angezeigt, so bedeutet dies, dass das Nachrichtenprogramm empfangen wird.

PTY-Alarm

PTY-Alarm ist ein spezieller PTY-Code für Notdurchsagen wie z.B. Naturkatastrophen. Sobald der Tuner den Radioalarmcode empfängt, erscheint "ALARM" im Display, und die Lautstärke wird auf den TA-Lautstärkepegel eingestellt. Nach der Notdurchsage schaltet das System auf die vorige Programmquelle zurück.

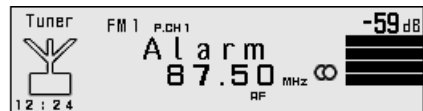

Aufheben von Durchsagen

- **Um eine Durchsage aufzuheben und auf die vorige Programmquelle zurückzuschalten, drücken Sie einfach die Taste TA.**

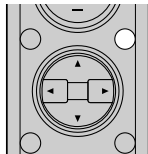

PTY-Liste

Weit	Eng	Einzelheiten
News&Inf	News	Nachrichten.
	Affairs	Neuigkeiten.
	Info	Allgemeine Informationen und Ratschläge.
	Sport	Sportprogramme.
	Weather	Wetterberichte/meteorologische Informationen.
	Finance	Aktien, Wirtschaft, Handel usw.
Popular	Pop Mus	Populäre Musik.
	Rock Mus	Kontemporäre moderne Musik.
	Easy Mus	Leichte Hörmusik.
	Oth Mus	Andere Musik-Kategorien.
	Jazz	Jazz-orientierte Programme.
	Country	Country-Musik-orientierte Programme.
	Nat Mus	Landesmusik-orientierte Programme.
	Oldies	Oldies-orientierte Programme.
Classics	Folk Mus	Volksmusik-orientierte Programme.
	L. Class	Leichte klassische Musik.
	Classic	Ernste klassische Musik.
Others	Educate	Bildungsprogramme.
	Drama	Alle Rundfunkspiele und Programmserien.
	Culture	Programme, die sich mit irgendeinem Aspekt nationaler oder regionaler Kultur befassen.
	Science	Programme über Natur, Wissenschaft und Technologie.
	Varied	Leichte Unterhaltungsprogramme.
	Children	Programme für Kinder.
	Social	Programme für soziale Angelegenheiten.
	Religion	Religionbezogene Programme.
	Phone In	Programme, die auf Telefonanruf beruhen.
	Touring	Reiseprogramme, jedoch keine Verkehrsdurchsagen.
	Leisure	Programme über Hobbys und Freizeit-Aktivitäten.
	Document	Dokumentar-Programme.

Verkehrsdurchsage-Bereitschaftsfunktion

Die Verkehrsdurchsage-Bereitschaftsfunktion (TA) ermöglicht den automatischen Empfang von Verkehrsdurchsagen, ungeachtet dessen, welche Programmquelle eingeschaltet ist. Die TA-Funktion kann entweder für eine TP-Station (eine Station, die Verkehrsdurchsagen ausstrahlt) oder eine Erweiterte Programmketten-Informations-TP-Station (eine Station, die Querverweise zu TP-Stationen enthält) aktiviert werden.

Aktivieren/Deaktivieren der TA-Funktion

1. Stimmen Sie eine TP- oder Erweiterte Programmketten-Informations-TP-Station ab.

Die TP-Anzeige "TRAFFIC" leuchtet, wenn der Tuner auf einen TP- oder einen Erweiterten Programmketten-Informations-TP-Sender abgestimmt ist.

2. Aktivieren Sie die TA-Funktion.

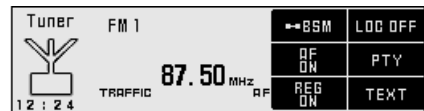
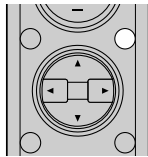

Die "►TRAFFIC"-Anzeige leuchtet auf, um zu signalisieren, dass der Tuner Verkehrsdurchsagen empfangen kann.

Hinweis:

- Wird die TA-Funktion eingeschaltet (ON), ohne dass ein TP- oder Erweiterter Programmketten-Informations-TP-Sender abgestimmt ist, erscheint nur "T" in der TRAFFIC-Anzeige.

Zum Deaktivieren der TA-Funktion wiederholen Sie das obige Bedienungsverfahren, wenn gerade keine Verkehrsdurchsagen empfangen werden.

Hinweis:

- Nach einer Verkehrsdurchsage schaltet das System auf die ursprüngliche Programmquelle zurück.
- Die TA-Funktion kann von anderen Programmquellen als Tuner aus aktiviert werden, wenn der Tuner zuletzt auf UKW eingestellt war, jedoch nicht, wenn er zuletzt auf MW/LW eingestellt war.
- Wenn der Tuner zuletzt auf UKW eingestellt war, können durch Einschalten der TA-Funktion andere Abstimmfunktionen durchgeführt werden, während eine andere Programmquelle als der Tuner gehört wird.
- Nur TP- oder Erweiterte Programmketten-Informations-TP-Stationen werden in der Suchlauf-Abstimmbetriebsart abgestimmt, wenn die "►TRAFFIC" oder "T"-Anzeige eingeschaltet ist.
- Nur TP- oder Erweiterte Programmketten-Informations-TP-Stationen werden durch BSM gespeichert, wenn die "►TRAFFIC" oder "T"-Anzeige eingeschaltet ist.

Aufheben von Verkehrsdurchsagen

- Drücken Sie die TA-Taste, während eine Verkehrsdurchsage empfangen wird, um die Durchsage aufzuheben und zur ursprünglichen Programmquelle zurückzukehren.

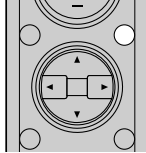

Die Durchsage wird aufgehoben, der Tuner bleibt jedoch auf TA-Betriebsart geschaltet, bis die TA-Taste erneut gedrückt wird.

Einstellen der TA-Lautstärke

Wenn eine Verkehrsdurchsage beginnt, wird die Lautstärke automatisch auf einen vorprogrammierten Pegel eingestellt, sodass Sie die Durchsage deutlich hören können.

- Stellen Sie die Lautstärke während Empfangs einer Verkehrsdurchsage ein.

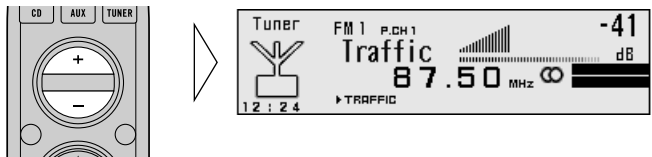

Die neu eingestellte Lautstärke wird gespeichert und bei nachfolgenden Verkehrsdurchsagen wirksam.

TP-Alarm-Funktion

Schaltet die Anzeige "►TRAFFIC" aufgrund eines schwachen Signals auf "T", so ertönt etwa 30 Sekunden danach ein 5 Sekunden andauerndes akustisches Signal, das Sie dazu auffordern möchte, einen anderen TP- oder Erweiterten Programmketten-Informationen-TP-Sender zu wählen.

- Bei Tuner-Betrieb stimmen Sie eine andere TP-Station oder Erweiterte Programmketten-Informationen-TP-Station ab.

Bei anderen Programmquellen als Tuner wird 10 (oder 30)* Sekunden nach Umschalten der Anzeige "►TRAFFIC" auf "T" automatisch der TP-Sender mit dem stärksten Signal im momentanen Gebiet abgestimmt.

*** Zeitdauer bevor Suchlauf beginnt.**

TA-Funktion eingeschaltet	10 Sekunden
TA- und AF-Funktion eingeschaltet	30 Sekunden

Regional-Funktion (REG)

Wenn AF zur automatischen Neuabstimmung des Tuners verwendet wird, beschränkt die Regional-Funktion die Auswahl auf Sender, die regionale Programme ausstrahlen.

Hinweis:

- Regionale Programmierung und regionale Netzwerke sind je nach Land verschieden organisiert (d.h., sie können sich nach Stunde, Staat oder Rundfunksgebiet ändern).
- Die Stationsnummer kann vom Display verschwinden, wenn der Tuner einen regionalen Sender abstimmt, der von der ursprünglich eingestellten Station verschieden ist.

Aktivieren der Regional-Funktion

Die Regional-Funktion kann unabhängig für jedes UKW-Band eingeschaltet werden.

- **Durch Drücken der Taste FUNCTION 5 bei Anzeige des Tuner-Einstellschirms wird die Regional-Funktion ein-/ausgeschaltet.**

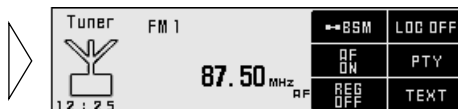

Radio-Text

Dieser Tuner kann von RDS-Sendern übertragene Radio-Text-Daten anzeigen, wie z.B. Senderinformationen, Titel des momentan gesendeten Musikstücks oder Name des Künstlers.

Hinweis:

- Bei Empfang von Radio-Text leuchtet die Anzeige "RT".
- Der Tuner speichert automatisch die drei zuletzt empfangenen Radio-Text-Sendungen, wobei Text des zurückliegenden Empfangs gegebenenfalls durch neuen Text ersetzt wird.
- Daten von bis zu sechs Radio-Text-Übertragungen können unter den Tasten FUNCTION 1 bis 6 gespeichert werden.

Radio-Textanzeige

1. **Durch Drücken der Taste FUNCTION 6 bei Anzeige des Tuner-Einstellschirms wird auf Radio-Textanzeige geschaltet.**



PIONEER RADIO NO1 HIT ON AIR EVERYDAY	M 1	M 2
	M 3	M 4
	M 5	M 6

Hinweis:

- Wird momentan kein Radio-Text empfangen, so wird "NO TEXT" angezeigt.

2. **Abrufen der drei zuletzt empfangenen Radio-Textsendungen vom Speicher des Tuners mithilfe der Tasten ◀▶.**



PREMIER FM NOW ON AIR ROCK STATION MONDAY TO FRIDAY	M 1	M 2
	M 3	M 4
	M 5	M 6

Durch Drücken der Taste wird zwischen den vier Radio-Text-Datenanzeigen umgeschaltet.

- **Zum Zurückschalten auf den Tuner-Einstellschirm drücken Sie die Taste RETURN.**

Hinweis:

- Falls keine Radio-Textdaten im Tuner gespeichert sind, funktioniert diese Taste nicht.

Speichern von Radio-Text

1. Führen Sie die Schritte 1 und 2 unter “Radio-Textanzeige” durch, und wählen Sie dann den Radio-Text, den Sie speichern wollen.
2. Drücken Sie eine der Tasten FUNCTION 1 bis 6 zwei Sekunden lang, um den Radio-Text unter dieser Taste zu speichern (drücken Sie zum Beispiel die Taste FUNCTION 4 zwei Sekunden lang).



Abrufen von Vorwahl-Radio-Text

1. Schalten Sie auf Radio-Textanzeige.
2. Drücken Sie eine der Tasten FUNCTION 1 bis 6, um den unter dieser Taste gespeicherten Radio-Text abzurufen (drücken Sie zum Beispiel die Taste FUNCTION 4).



Grundlegender Betrieb des eingebauten CD-Players

Auswerfen

Drücken Sie kurz auf die Taste EJECT/OPEN; die Frontplatte öffnet sich dann, und die Disc wird ausgeworfen. Falls die Frontplatte geöffnet ist, kann nur eine CD ausgeworfen werden.

Hinweis:

- Die CD-Funktion kann bei im Gerät verbleibender Disc ein- und ausgeschaltet werden. (Siehe Seite 23.)
- Eine nach dem Auswerfen teilweise eingelegt gebliebene Disc kann beschädigt werden oder herausfallen.
- Sie können eine CD auswerfen, indem Sie die Taste EJECT/OPEN mit Öffnen der Frontplatte drücken und gedrückt halten, wenn die CD beim Einlegen oder Auswerfen nicht richtig funktioniert.

Titelnummer-Anzeige

Wiedergabezeitanzeige

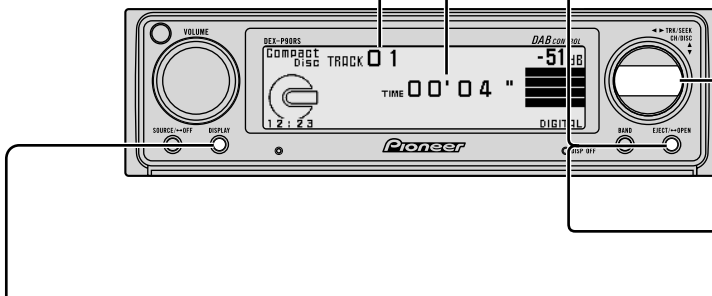

Umschalten des Displays (nur für CD TEXT Discs)

Mit jedem Druck auf die Taste DISPLAY wird die Anzeige in der folgenden Reihenfolge geändert:

Wiedergabezeit Wiedergabezeit Wiedergabezeit Wiedergabezeit
Disc-Titel ▸ Disc-Künstler ▸ Titelname ▸ Titel-Künstler

Wenn der Text länger als 20 Zeichen ist, kann er durch 2 Sekunden langes Drücken der Taste DISPLAY verschoben werden, um die restlichen Zeichen zur Anzeige zu bringen.

Hinweis:

- CD TEXT-Discs beinhalten spezielle Text-Informationen, wie z.B. Disc-Titel, Künstlername und Titelname.
- Falls gewisse Textinformationen auf einer CD TEXT-Disc nicht aufgezeichnet sind, erscheint "No ~" (z.B. "No Title").

Titelsuche und Schnellvorlauf/Rücklauf

- Je nachdem, wie lange die Taste ◀/▶ gedrückt wird, führt das Gerät entweder Titelsuche oder Schnellvorlauf/Rücklauf aus.

Titelsuche	0,5 Sekunden oder weniger
Schnellvorlauf/Rücklauf	Gedrückt halten

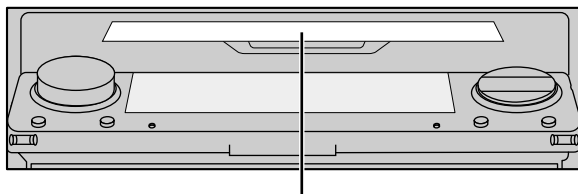

CD-Ladeschlitz

Falls eine CD eingelegt ist, schließt die Frontplatte automatisch. Mit dem eingebauten CD-Player kann jeweils eine Standard-12-cm- oder 8-cm-(Single)-CD abgespielt werden. Verwenden Sie zum Abspielen einer 8-cm-CD keinen Adapter.

Hinweis:

- Wenn eine Disc nicht ganz eingesetzt werden kann oder Wiedergabe nicht möglich ist, vergewissern Sie sich, daß die bespielte Seite nach unten weist. Drücken Sie die Taste EJECT/OPEN, und überprüfen Sie die Disc auf Beschädigung, bevor Sie sie wieder einsetzen.
- Wenn der eingebaute CD-Player nicht richtig funktioniert, wird eine Fehlermeldung im Display angezeigt (wie z.B. "ERROR-14"). Siehe "Fehlermeldungen des eingebauten CD-Players" auf Seite 79.
- In den CD-Ladeschacht darf kein anderer Gegenstand als eine CD eingesetzt werden.

Öffnen

Drücken Sie die Taste EJECT/OPEN 2 Sekunden langes, und Sie können die Frontplatte öffnen, ohne eine CD auszuwerfen.

Falls die Frontplatte geöffnet ist, kann sie geschlossen werden.

WARNUNG:

- Nicht mit geöffneter Frontplatte benutzen. Falls die Frontplatte geöffnet belassen wird, besteht im Falle eines Unfalls Verletzungsgefahr.

Bedienung bei Anzeige des Einstellschirms für den eingebauten CD-Player

Zugriff auf den Einstellschirm für den eingebauten CD-Player

1. Öffnen Sie die Abdeckung der Fernbedienung.

Hierdurch wird auf den Einstellschirm für den eingebauten CD-Player geschaltet.

**2. Wählen Sie die gewünschte Funktion durch Drücken der Tasten
FUNCTION 1, 2, 3, 4 und 6.**

■ **Einstellschirm für den eingebauten CD-Player**

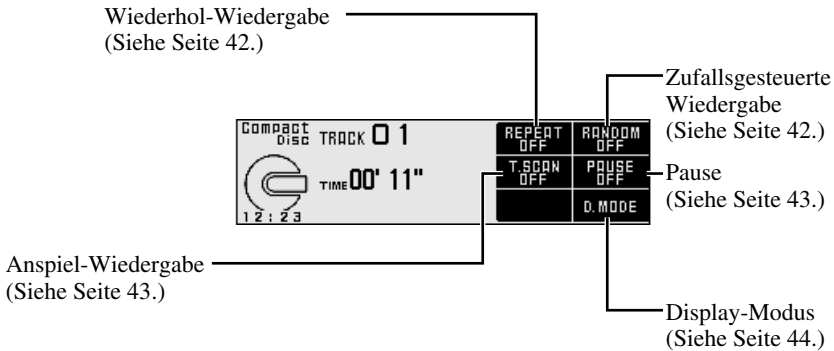

Verlassen des Einstellschirms für den eingebauten CD-Player

- Zum Zurückschalten auf den Schirm für den eingebauten CD-Player schließen Sie die Abdeckung der Fernbedienung.

Betätigung jeder einzelnen Funktion

Wiederhol-Wiedergabe

Bei Wiederhol-Wiedergabe wird derselbe Titel wiederholt abgespielt.

- Durch Drücken der Taste **FUNCTION 1** bei Anzeige des Einstellschirms für den eingebauten CD-Player wird Wiederhol-Wiedergabe ein-/ausgeschaltet.

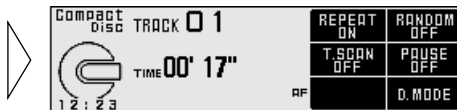

Hinweis:

- Durch Aktivierung von Titelsuche oder Schnellvorlauf/Rücklauf wird die Wiederhol-Wiedergabe automatisch aufgehoben.

Zufallsgesteuerte Wiedergabe

Bei zufallsgesteuerter Wiedergabe werden die Titel einer CD nicht in der Reihenfolge ihrer Aufzeichnung, sondern nach dem Zufallsprinzip wiedergegeben.

- Durch Drücken der Taste **FUNCTION 2** bei Anzeige des Einstellschirms für den eingebauten CD-Player wird Zufallsgesteuerte Wiedergabe ein-/ausgeschaltet.

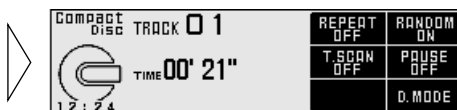

Anspiel-Wiedergabe

Bei Anspiel-Wiedergabe werden ungefähr die ersten 10 Sekunden jedes Titels einer CD der Reihe nach angespielt.

1. Durch Drücken der Taste **FUNCTION 3** bei Anzeige des Einstellschirms für den eingebauten CD-Player wird Anspiel-Wiedergabe eingeschaltet.

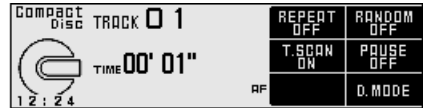

2. Wenn Sie den gewünschten Titel gefunden haben, heben Sie die Anspiel-Wiedergabe durch Drücken der Taste **FUNCTION 3** auf.

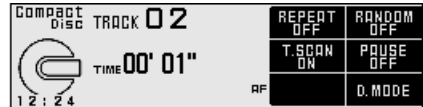

Hinweis:

- Nachdem alle Titel der Disc angespielt worden sind, wird die Anspiel-Wiedergabe automatisch aufgehoben.

Pause

Pause unterbricht die Wiedergabe des laufenden Titels.

- Durch Drücken der Taste **FUNCTION 4** bei Anzeige des Einstellschirms für den eingebauten CD-Player wird Pause ein-/ausgeschaltet.

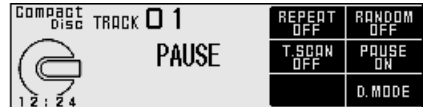

Ändern des Display-Modus

- Durch Drücken der Taste **FUNCTION 6** bei Anzeige des Einstellschirms für den eingebauten CD-Player wird der Display-Modus in der nachstehenden Reihenfolge umgeschaltet:

Normale Anzeige ↔ Einfache Anzeige

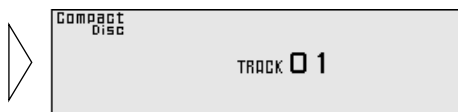

Disc-Titel-Eingabe

Sie können bis zu 48 CD-Titel in den eingebauten CD-Player eingeben. (Siehe "Disc-Titel-Eingabe" auf Seite 50 unter "Bedienung des Multi-CD-Players".)

Hinweis:

- Nachdem Titel für 48 Discs eingegeben worden sind, überschreiben Daten für eine neue Disc die der ältesten.
- Bei Anschluß eines Multi-CD-Players können Disc-Titel für bis zu 100 Discs eingegeben werden.
- Bei CD TEXT-Disc-Wiedergabe mit diesem Produkt kann nicht auf diese Betriebsart geschaltet werden.

Grundlegender Betrieb von Multi-CD-Playern

Mit diesem Gerät kann ein Multi-CD-Player gesteuert werden (getrennt erhältlich).

Titelsuche und Schnellvorlauf/Rücklauf

- Je nachdem, wie lange die Taste ◀/▶ gedrückt wird, führt das Gerät entweder Titelsuche- oder Schnellvorlauf/Rücklauf aus.

Titelsuche	0,5 Sekunden oder weniger
Schnellvorlauf/Rücklauf	Gedrückt halten

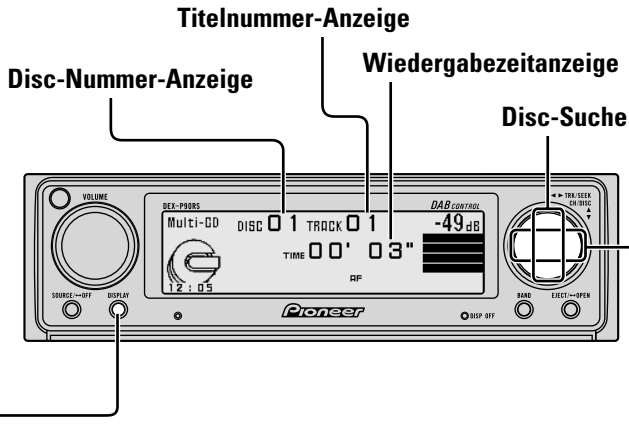

Umschalten des Displays (Abspielen einer CD TEXT-Disc mit einem CD TEXT-kompatiblen Multi-CD-Player)

Mit jedem Druck auf die Taste DISPLAY wird die Anzeige in der folgenden Reihenfolge geändert:

Wiedergabezeit ▶ Wiedergabezeit ▶ Wiedergabezeit ▶ Wiedergabezeit
Disc-Titel Disc-Künstler Titelname Titel-Künstler

Wenn der Text länger als 20 Zeichen ist, kann er durch 2 Sekunden langes Drücken der Taste DISPLAY verschoben werden, um die restlichen Zeichen zur Anzeige zu bringen.

Hinweis:

- CD TEXT-Discs beinhalten spezielle Text-Informationen, wie z.B. Disc-Titel, Künstlernamen und Titelnamen.
- Falls gewisse Textinformationen auf einer CD TEXT-Disc nicht aufgezeichnet sind, erscheint "No ~" (z.B. "No Title").

Bedienung bei Anzeige des Multi-CD-Einstellschirms

Zugriff auf den Multi-CD-Einstellschirm

1. Öffnen Sie die Abdeckung der Fernbedienung.
Hierdurch wird auf den Multi-CD-Einstellschirm geschaltet.
2. Wählen Sie die gewünschte Funktion durch Drücken der Tasten FUNCTION 1–6.

■ Multi-CD-Einstellschirm

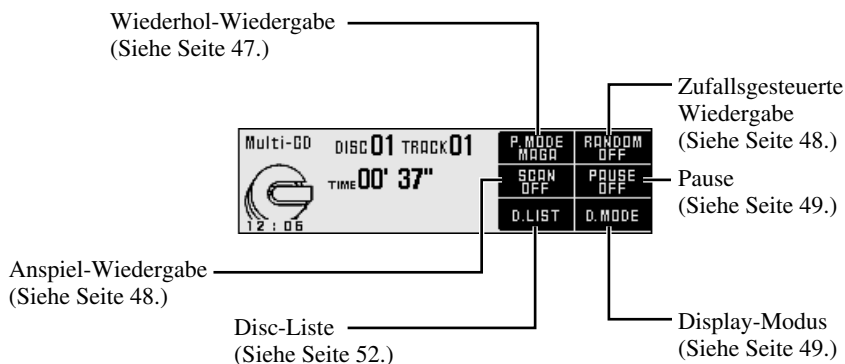

Verlassen des Multi-CD-Einstellschirms

- Zum Zurückschalten auf den Multi-CD-Schirm schließen Sie die Abdeckung der Fernbedienung.

Betätigung jeder einzelnen Funktion

Wiederhol-Wiedergabe

Drei Wiederhol-Wiedergabebereiche stehen zu Ihrer Verfügung: Einzeltitel-Wiederholung, Disc-Wiederholung und Multi-CD-Player-Wiederholung. Multi-CD-Player-Wiederholung ist die Standard-Wiederholbetriebsart.

- **Durch Drücken der Taste FUNCTION 1 bei Anzeige des Multi-CD-Einstellschirms wird der Wiederhol-Wiedergabebereich folgendermaßen umgeschaltet:**

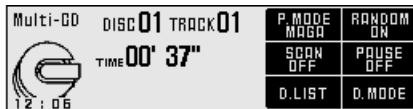

MAGA → REPEAT → D.REPEAT

■ Wiedergabemodus

Display	Wiedergabe-Bereich
MAGA	Multi-CD-Player-Wiederholung
REPEAT	Einzeltitel-Wiederholung
D.REPEAT	Disc-Wiederholung

Hinweis:

- Wenn während Wiederhol-Wiedergabe andere Discs gewählt werden, ändert sich der Wiederhol-Wiedergabebereich zu Multi-CD-Player-Wiederholbetrieb.
- Wenn während Einzeltitel-Wiederholung Titelsuchlauf oder Schnellvorlauf/Rücklauf durchgeführt wird, ändert sich der Wiederhol-Wiedergabebereich zu Disc-Wiederholung.

Zufallsgesteuerte Wiedergabe

Titel werden innerhalb des gewählten Wiederholbereichs, wie auf Seite 47 unter "Wiederhol-Wiedergabe" beschrieben, nach dem Zufallsprinzip abgespielt.

- **Durch Drücken der Taste FUNCTION 2 bei Anzeige des Multi-CD-Einstellschirms wird die Zufallsgesteuerte Wiedergabe ein-/ausgeschaltet.**



Nach Wahl des gewünschten Wiederholbereichs aus den unter "Wiederhol-Wiedergabe" (siehe Seite 47) schalten Sie die Multi-CD-Player-Zufallsgesteuerte Wiedergabe ein.

Hinweis:

- Einzeltitel-Wiederholung wird auf Disc-Wiederholung umgeschaltet, wenn zufallsgesteuerte Wiedergabe aktiviert wird.

Anspiel-Wiedergabe

Bei Disc-Wiederholung wird der Anfang jedes Titels auf der gewählten Disc etwa 10 Sekunden lang angespielt. Bei Multi-CD-Player-Wiederholung wird der Anfang des ersten Titels jeder Disc etwa 10 Sekunden lang angespielt.

1. **Durch Drücken der Taste FUNCTION 3 bei Anzeige des Multi-CD-Einstellschirms wird die Anspielwiedergabe eingeschaltet.**

Nach Wahl des gewünschten Wiederholbereichs aus den unter "Wiederhol-Wiedergabe" (auf Seite 47) schalten Sie die Multi-CD-Player-Anspiel Wiedergabe ein.

2. **Wenn Sie den gewünschten Titel (oder die gewünschte Disc) gefunden haben, heben Sie die Anspielwiedergabe durch Drücken der Taste FUNCTION 3 auf.**



Display	Wiedergabe-Bereich
T. Scan	Disc-Wiederholung
D. Scan	Multi-CD-Player-Wiederholung

Hinweis:

- Nachdem alle Titel oder Discs abgesucht worden sind, wird die Anspiel-Wiedergabe automatisch aufgehoben.
- Einzeltitel-Wiederholung wird auf Disc-Wiederholung umgeschaltet, wenn Anspiel-Wiedergabe aktiviert wird.

Pause

Pause unterbricht die Wiedergabe des laufenden Titels.

- **Durch Drücken der Taste FUNCTION 4 bei Anzeige des Multi-CD-Einstellschirms wird Pause ein-/ausgeschaltet.**



Ändern des Display-Modus

- **Durch Drücken der Taste FUNCTION 6 bei Anzeige des Multi-CD-Einstellschirms wird der Display-Modus in der nachstehenden Reihenfolge umgeschaltet:**

Normale Anzeige ↔ Einfache Anzeige



Disc-Nummer-Suche

Mit den Tasten FUNCTION 1–6 können Discs direkt angewählt werden. Drücken Sie einfach die Taste der Zahl, die der Disc entspricht, die Sie hören wollen.

1. **Drücken Sie die Taste SHIFT bei Anzeige des Multi-CD-Einstellschirms.**

Hierdurch wird auf den Disc-Nummer-Suchschirm geschaltet, und eine Disc kann gewählt werden.



2. **Drücken Sie eine der Tasten FUNCTION 1 bis 6, um die gewünschte Disc zu wählen.**
- **Wenn Sie einen 12-Disc-Multi-CD-Player angeschlossen haben, und Sie eine Disc zwischen 7 und 12 wählen wollen, drücken Sie bei Anzeige des Disc-Nummer-Suchschirms die Taste SHIFT erneut.**

Disc-Titel

Disc-Titel-Eingabe

Sie können Titel mit maximal 20 Buchstaben für bis zu 100 Discs eingeben. Mithilfe dieser Funktion kann jede gewünschte Disc mühelos aufgesucht und für Wiedergabe gewählt werden.

Hinweis:

- Titel mit bis zu 10 Zeichen können eingegeben werden, je nach verwendetem Multi-CD-Player.

1. Lassen Sie die Disc spielen, für die Sie den Titel eingeben wollen.

2. Drücken Sie die Taste SHIFT bei Anzeige des Multi-CD-Einstellschirms zwei Sekunden lang.

Hierdurch wird auf den Disc-Titeleingabe-Schirm geschaltet.

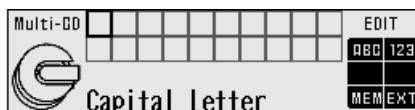

Hinweis:

- Wenn die Taste SHIFT bei Anzeige des Disc-Nummer-Suchschirms oder des Disc-Titellisten-Schirms zwei Sekunden lang gedrückt wird, erfolgt Umschaltung auf den Disc-Titeleingabe-Schirm.
- Bei Wiedergabe einer CD TEXT-Disc mit einem CD TEXT-kompatiblen Multi-CD-Player kann nicht auf diese Betriebsart geschaltet werden.
- CD TEXT-Discs beinhalten spezielle Text-Informationen, wie z.B. Disc-Titel, Künstlername und Titelname.

3. Schalten Sie mithilfe der Taste FUNCTION 1 auf den gewünschten Zeichentyp.

Mit jedem Druck auf die Taste FUNCTION 1 ändert sich der Zeichentyp in der nachstehenden Reihenfolge: Großbuchstaben (Capital Letter), Ziffern und Symbole → Kleinbuchstaben (Small Letter) → Sonderzeichen (European Character), wie solche mit Akzenten (z.B. á, à, ä, ç)

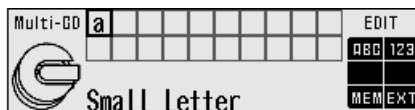

Hinweis:

- Durch Drücken der Taste FUNCTION 2 kann auf die Eingabe von Ziffern und Symbolen geschaltet werden.

4. Zur Wahl von Buchstaben, Ziffern und Symbolen betätigen Sie die Tasten ▲/▼.

Um ein Leerzeichen einzugeben, überspringen Sie das Kästchen mit der Taste ►.

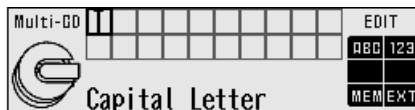

5. Zum Verschieben des Kästchens nach links und rechts betätigen Sie die Tasten ◀/▶.

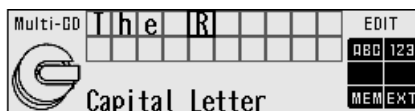

6. Nach vollständiger Titeleingabe speichern Sie diese, indem Sie die Taste **FUNCTION 5** drücken.

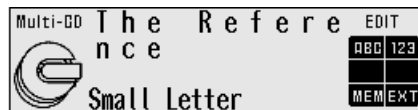

Hinweis:

- Titel bleiben gespeichert, auch wenn Discs vom Magazin entnommen werden, und können nach erneutem Einsetzen der entsprechenden Discs wieder abgerufen werden.
 - Nachdem Titel für 100 Discs eingegeben worden sind, überschreiben Daten für eine neue Disc die der ältesten.
- **Zum Zurückschalten auf den Multi-CD-Einstellschirm drücken Sie die Taste **FUNCTION 6**.**

Wählen von Discs nach Disc-Titelliste

Zum Abspielen einer Disc, deren Titel in einem Multi-CD-Player gespeichert ist, oder einer CD TEXT-Disc mit einem CD TEXT-kompatiblen Multi-CD-Player gehen Sie wie nachfolgend beschrieben vor.

1. **Durch Drücken der Taste FUNCTION 5 bei Anzeige des Multi-CD-Einstellschirms wird auf den Disc-Titellisten-Schirm geschaltet.**

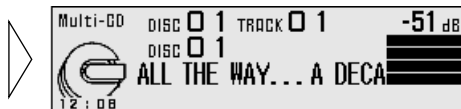

2. **Den gewünschten Disc-Titel mit den Tasten ◀/▶ wählen.**

Wenn sich keine Disc im Magazin (Disc-Fach) befindet, wird die Disc-Nummer automatisch übersprungen.

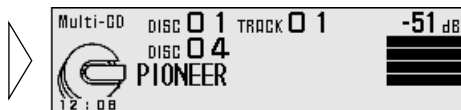

3. **Den gewählten Disc-Titel mit der Taste ▲ wiedergeben.**

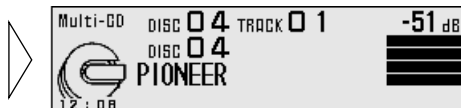

- **Zum Zurückschalten auf den Multi-CD-Einstellschirm drücken Sie die Taste RETURN.**

Grundlegender Betrieb des DVD-Players

Mit diesem Produkt kann ein DVD-Player gesteuert werden (getrennt erhältlich).

Kapitelsuche (Titelsuche) und Schnellvorlauf/Rücklauf

- Je nachdem, wie lange die Taste ◀▶ gedrückt wird, führt das Gerät entweder Kapitel-Suchlauf (Titelsuche) oder Schnellvorlauf/Rücklauf aus.

Kapitelsuche (Titelsuche)	0,5 Sekunden oder kürzer
Schnellvorlauf/Rücklauf	Gedrückt halten

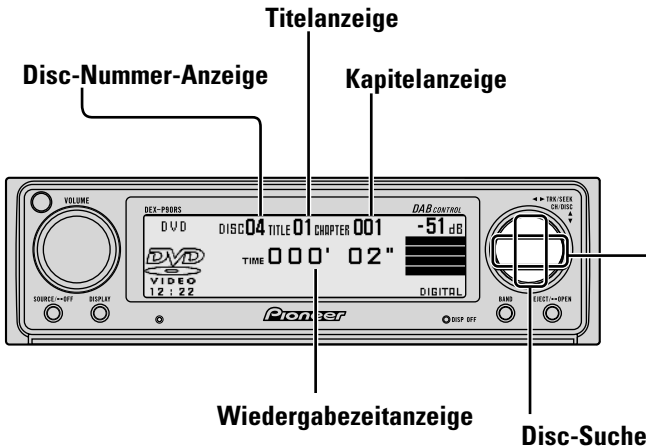

Hinweis:

- Wenn dieses Produkt über ein Lichtleiterkabel an einen DVD-Player angeschlossen ist, erscheint "DIGITAL" auf dem Display.

Bedienung bei Anzeige des DVD-Einstellschirms

Zugriff auf den DVD-Einstellschirm

1. Öffnen Sie die Abdeckung der Fernbedienung.
Hierdurch wird auf den DVD-Einstellschirm geschaltet.
2. Wählen Sie die gewünschte Funktion durch Drücken der Tasten **FUNCTION 1, 2, 3, 4 und 6**.

■ DVD-Einstellschirm

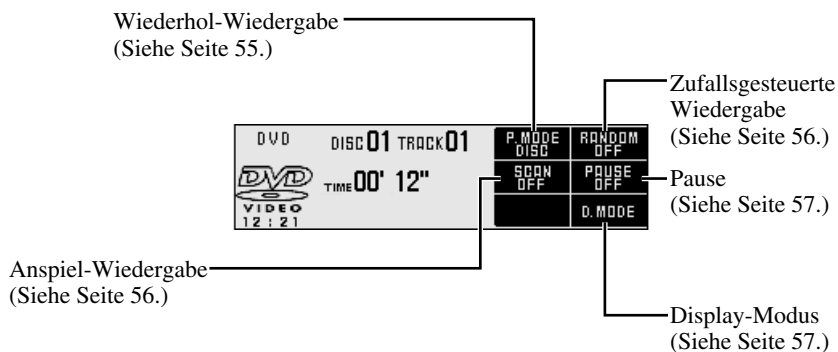

Verlassen des DVD-Einstellschirms

- Zum Zurückschalten auf den DVD-Schirm schließen Sie die Abdeckung der Fernbedienung.

Betätigung jeder einzelnen Funktion

Wiederhol-Wiedergabe

Der gewünschte Wiederholbetriebsbereich kann unter dem momentanen Kapitel (Titel), Titel oder der aktuellen Disc ausgewählt werden.

- **Durch Drücken der Taste FUNCTION 1 bei Anzeige des DVD-Einstellschirms wird der Wiederholwiedergabebereich folgendermaßen umgeschaltet:**

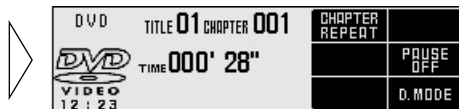

Wenn der DVD-Player eine DVD abspielt : DISC → CHAPTER → TITLE

Wenn der DVD-Player eine CD abspielt : DISC → REPEAT

■ DVD

Display	Wiedergabe-Bereich
DISC	Disc-Wiederholung
CHAPTER	Kapitel-Wiederholung
TITLE	Titel-Wiederholung

■ Video-CD und CD

Display	Wiedergabe-Bereich
DISC	Disc-Wiederholung
REPEAT	Titel-Wiederholung

Hinweis:

- Wenn während Wiederhol-Wiedergabe andere Discs gewählt werden, ändert sich der Wiederhol-Wiedergabebereich zu Disc-Wiederholbetrieb.
- Falls während Titel- oder Kapitel-Wiederholung Kapitel- bzw. Titelsuchlauf oder Schnellvorlauf/Rücklauf aktiviert wird, ändert sich der Wiederhol-Wiedergabebereich zu Disc-Wiederholung.

Zufallsgesteuerte Wiedergabe

Funktioniert nur, wenn der DVD-Player CDs abspielt.

Bei zufallsgesteuerter Wiedergabe werden die Titel einer CD nicht in der Reihenfolge ihrer Aufzeichnung, sondern nach dem Zufallsprinzip wiedergegeben.

- **Durch Drücken der Taste FUNCTION 2 bei Anzeige des DVD-Einstellschirms wird Zufallsgesteuerte Wiedergabe ein-/ausgeschaltet.**

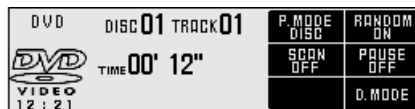

Nach Wahl des gewünschten Wiederholbereichs aus den unter "Wiederhol-Wiedergabe" (siehe Seite 55) schalten Sie die DVD-Player-Zufallswiedergabe ein (ON).

Anspiel-Wiedergabe

Funktioniert nur, wenn der DVD-Player CDs abspielt.

Bei Anspiel-Wiedergabe werden ungefähr die ersten 10 Sekunden jedes Titels einer CD der Reihe nach angespielt.

1. **Durch Drücken der Taste FUNCTION 3 bei Anzeige des DVD-Einstellschirms wird Anspiel-Wiedergabe eingeschaltet.**

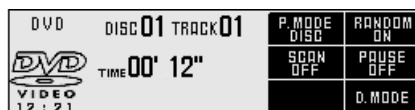

2. **Wenn Sie den gewünschten Titel gefunden haben, heben Sie die Anspiel-Wiedergabe durch Drücken der Taste FUNCTION 3 auf.**

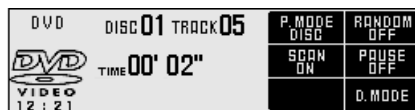

Hinweis:

- Nachdem alle Titel der Disc angespielt worden sind, wird die Anspiel-Wiedergabe automatisch aufgehoben.

Pause

Pause unterbricht die Wiedergabe des laufenden Titels.

- **Durch Drücken der Taste FUNCTION 4 bei Anzeige des DVD-Einstellschirms wird Pause ein-/ausgeschaltet.**



Ändern des Display-Modus

- **Durch Drücken der Taste FUNCTION 6 bei Anzeige des DVD-Einstellschirms wird der Display-Modus in der nachstehenden Reihenfolge umgeschaltet:**

Normale Anzeige ↔ Einfache Anzeige

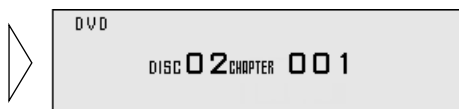

Disc-Nummer-Suche

Mit den Tasten FUNCTION 1–6 können Discs direkt angewählt werden. Drücken Sie einfach die Taste der Zahl, die der Disc entspricht, die Sie hören wollen.

1. **Drücken Sie die Taste SHIFT bei Anzeige des DVD-Einstellschirms.**

Hierdurch wird auf den Disc-Nummer-Suchschirm geschaltet, und eine Disc kann gewählt werden.

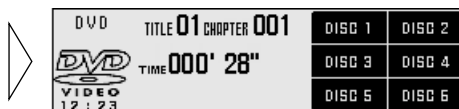

2. **Drücken Sie eine der Tasten FUNCTION 1 bis 6, um die gewünschte Disc zu wählen.**

Disc-Titel-Eingabe

Sie können bis zu 100 CD-Titel in den DVD-Player eingeben. (Siehe "Disc-Titel-Eingabe" auf Seite 50 unter "Bedienung des Multi-CD-Players".)

Hinweis:

- Nachdem Titel für 100 Discs eingegeben worden sind, überschreiben Daten für eine neue Disc die der ältesten.
- Sie können Titel mit maximal 10 Buchstaben eingeben.

Grundlegender Betrieb des DAB-Tuners

Mit diesem Produkt kann ein DAB-Tuner gesteuert werden (getrennt erhältlich).

Wählen des Ensembles oder Service

Wenn zum ersten Mal auf DAB geschaltet wird, erfolgt automatischer Suchlauf zur Ermittlung eines DAB-Ensembles.
(Ebenso wird automatischer Suchlauf durchgeführt, sobald das Band gewechselt wird.)
Sobald Ensemble empfangen wird, endet der automatische Suchlauf.

Wahl eines gewünschten Service	0,5 Sekunden oder weniger
Abstimmung auf eine hohe oder niedrige Frequenz (Ensemble) ab	0,5 Sekunden oder mehr*

* Durch Drücken derselben Taste wird der Suchlauf gestoppt, und das Gerät schaltet auf Empfangsbereitschaft für diese Ensemble-Frequenz.

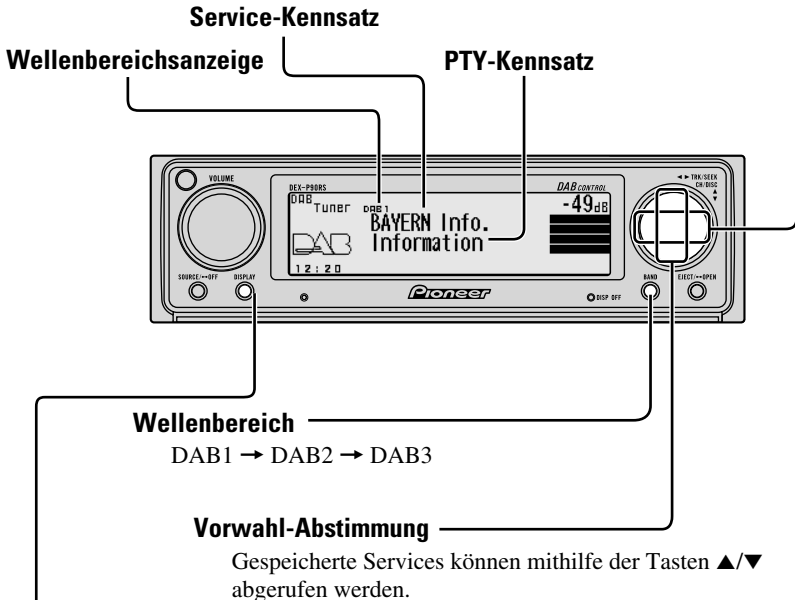

Wechseln des Displays

Mit jedem Druck auf die Taste DISPLAY wird die Anzeige in der folgenden Reihenfolge geändert:

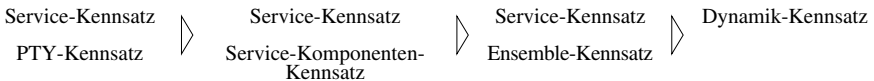

Bedienung bei Anzeige des DAB-Tuner-Einstellschirms

Zugriff auf den DAB-Tuner-Einstellschirm

1. Öffnen Sie die Abdeckung der Fernbedienung.
Hierdurch wird auf den DAB-Tuner-Einstellschirm geschaltet.
2. Wählen Sie die gewünschte Funktion durch Drücken der Tasten FUNCTION 1–5.

■ DAB-Tuner-Einstellschirm

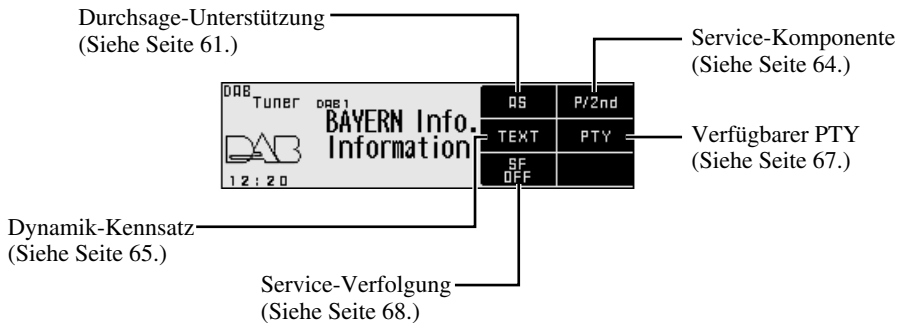

Hinweis:

- Bei Anschluss eines GEX-P900DAB (II) an diesem Produkt sind die steuerbaren Funktionen verschieden. Weitere Einzelheiten hierzu entnehmen Sie bitte der Bedienungsanleitung für den GEX-P900DAB (II).

Verlassen des DAB-Tuner-Einstellschirms

- Zum Zurückschalten auf den DAB-Tuner-Schirm schließen Sie die Abdeckung der Fernbedienung.

Betätigung jeder einzelnen Funktion

Umschalten auf den Vorwahl-Abstimmschirm

- **Drücken Sie die Taste SHIFT bei Anzeige des DAB-Tuner-Einstellschirms.**
Hierdurch wird auf den Vorwahl-Abstimmschirm geschaltet, und Sendestationen können vorprogrammiert werden.

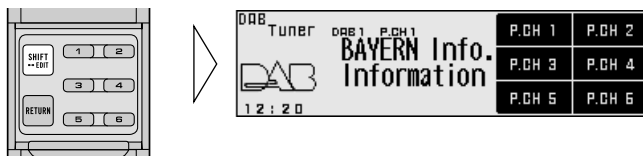

- **Zum Zurückschalten auf den DAB-Tuner-Einstellschirm drücken Sie die Taste SHIFT erneut.**

Vorwahl-Abstimmung

Services können den Tasten FUNCTION 1 bis 6 zugeordnet und danach mühelos per Tastendruck abgerufen werden.

■ Stationspeicher

- **Drücken Sie eine der Tasten FUNCTION 1 bis 6 bei Anzeige des Vorwahl-Abstimmchirms zwei Sekunden lang, um einen Service unter dieser Taste zu speichern.**



■ Vorwahl-Senderabruf

- **Drücken Sie eine der Tasten FUNCTION 1 bis 6 bei Anzeige des Vorwahl-Abstimmchirms, um den unter dieser Taste gespeicherten Service abzurufen.**

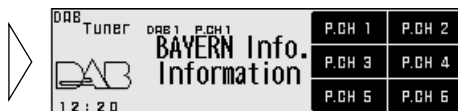

Hinweis:

- Bis zu 18 Services können gespeichert werden.

Durchsagen-Unterstützungsfunktion

Selbst bei Empfang einer Nicht-DAB-Programmquelle können Durchsagen automatisch gehört werden. Bei Beendigung einer Durchsage, die das ursprüngliche Programm unterbrochen hat, wird wieder auf dieses zurückgeschaltet.

Bei Empfang einer DAB-Sendung kann Durchsagen-Unterbrechung ein-/ausgeschaltet werden, außer für Notdurchsagen. Die Durchsagen-Betriebsartenumschaltung ist wie folgt:

Durchsagen, die immer empfangen werden:

- Notdurchsage (Alarm)

Durchsagen, die durch die TA-Taste bewirkt werden:

- Straßenverkehr-Kurznachricht ("TRAFFIC"-Anzeige)
- Transport-Kurznachricht ("TRAFFIC"-Anzeige)

Durchsagen über den DAB-Tuner-Einstellschirm:

- Kurznachrichten (News)
- Wetter-Kurzbericht (Weather)
- Warnung/Service (Warning)
- Ankündigung von Veranstaltungen (Event)
- Spezielles Ereignis (Special Event)
- Finanzen (Finance)
- Sport (Sports)
- Informationen (Information)

■ Durchsagen, die durch die TA-Taste bewirkt werden

- **Durch Drücken der Taste TA an der Fernbedienung werden Straßenverkehr- und Transport-Kurznachrichten ein-/ausgeschaltet.**

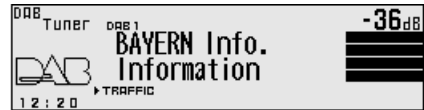

Mit jedem Druck auf die Taste TA wird die Durchsage ein-/ausgeschaltet.

Hinweis:

- Wenn die Service-Komponente, die Straßenverkehr- und Transport-Kurznachricht unterstützt, gewählt ist, leuchtet "►TRAFFIC".
- Wenn die Service-Komponente Straßenverkehr- und Transport-Kurznachrichten nicht unterstützt, leuchtet nur "T" in "TRAFFIC".
- Durch Ein-/Ausschalten der RDS TA-Funktion bei UKW-Empfang wird gleichzeitig auch die DAB-Straßenverkehr-Kurznachrichten- und die Transport-Kurznachrichten-Funktion ein-/ausgeschaltet.

- **Zum Aufheben einer Straßenverkehr- oder Transport-Kurznachricht-Unterbrechung und Zurückschalten auf die ursprüngliche Programmquelle die Taste TA während einer Durchsage-Unterbrechung drücken.**

Hinweis:

- Sie können auch der Reihe nach zwischen unterbrechenden Durchsagen umschalten. (Siehe "Umschalten unterbrechender Durchsagen" auf Seite 64.)

■ **TP-Alarm-Funktion**

Unter den folgenden Bedingungen schaltet die Anzeige "►TRAFFIC" auf "T", und nach 30 Sekunden ertönt der TP-Alarm 10 Sekunden lang, um darauf aufmerksam zu machen, daß eine Service-Komponente gewählt werden sollte, die Straßenverkehr- und Transport-Kurznachrichten unterstützt.

- Wenn die Straßenverkehr- und Transport-Kurznachricht-Unterbrechung eingeschaltet ist.
 - Wenn die Service-Verfolgungsfunktion eingeschaltet ist.
 - Wenn dieses Gerät (während DAB-Empfangs) eine Service-Komponente, die Straßenverkehr- und Transport-Kurznachrichten unterstützt, nicht klar empfangen kann.
 - Wenn das RDS dieses Geräts keine TP- oder Erweiterte Programmketten-Informationen-TP-Sendung empfangen kann.
- **Nach einem TP-Alarm bei DAB-Empfang sollte wieder ein Service abgestimmt werden, der Straßenverkehr-Kurznachrichten- und Transport-Kurznachrichten unterstützt, falls derartige Informationen erwünscht sind.**

Bei Empfang irgendeiner anderen Programmquelle beginnt 30 Sekunden nach Schalten der Anzeige "►TRAFFIC" auf "T" automatisch die Suche nach einer Service-Komponente im jeweiligen Gebiet, die Straßenverkehr- und Transport-Kurznachrichten unterstützt.

■ Durchsagen über den DAB-Tuner-Einstellschirm

1. Durch Drücken der Taste **FUNCTION 1** bei Anzeige des DAB-Tuner-Einstellschirms wird auf den Durchsage-Support-Einstellschirm geschaltet.
2. Wählen Sie die Durchsage durch Drücken der Tasten **FUNCTION 1–3**.



Taste **FUNCTION 1** : “NEWS” (Nachrichten) EIN/AUS

Taste **FUNCTION 2** : “WEATHER” (Wetter) EIN/AUS

Taste **FUNCTION 3** : “ANNOUNCE” (Durchsagen) EIN/AUS

Hinweis:

- Wird “NEWS”, “WEATHER” oder “ANNOUNCE” angezeigt, so bedeutet dies, dass die momentane Service-Komponente Durchsage-Unterstützung bietet.
 - Wird der Anfangsbuchstabe des jeweiligen Durchsageindikators angezeigt, so bedeutet dies, dass die Durchsage-Unterstützung gewählt ist. (wie z.B. “N” von “NEWS”.)
 - Wird “▶” an der linken Seite des Indikators angezeigt, so bedeutet dies, dass Durchsage entsprechend der gewählten Durchsage-Unterstützung von der momentanen Service-Komponente abgedeckt ist.
 - Ist “ANNOUNCE” eingeschaltet (ON), so sind auch “Warnung/Service”, “Ankündigung von Veranstaltungen”, “Spezielles Ereignis”, “Finanzen”, “Sport” und “Informationen” aktiviert (ON).
- **Zum Zurückschalten auf den DAB-Tuner-Einstellschirm drücken Sie die Taste RETURN.**

■ Umschalten unterbrechender Durchsagen

Wenn mehrere Durchsagen anliegen, die auf Unterbrechung warten, und gerade eine Durchsage empfangen wird, können derartige Durchsagen der Reihe nach angewählt werden.

- **Auf die nächste Durchsage schalten.**

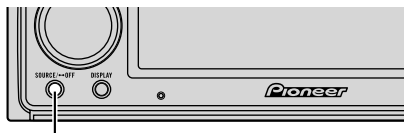

Die Durchsage ändert sich mit jedem Druck ...

Mit jedem Druck auf die Taste SOURCE wird zur nächsten Durchsage weitergeschaltet. Wenn keine Durchsagen mehr anliegen, wird auf die ursprüngliche zurückgeschaltet.

Service-Komponenten-Funktion

Wenn der momentan empfangene Service eine Sekundär-Service-Komponente besitzt ("EXTRA" leuchtet), ist Service-Komponenten-Umschaltung möglich.

- **Durch Drücken der Taste FUNCTION 2 bei Anzeige des DAB-Tuner-Einstellschirms wird die Service-Komponente umgeschaltet.**

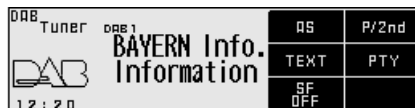

Dynamik-Kennsatz-Funktion

Der Dynamik-Kennsatz liefert Zeichen-Informationen zur momentan empfangenen Service-Komponente. Die angezeigten Informationen können verschoben werden.

Hinweis:

- Bei Empfang des Dynamik-Kennsatzes leuchtet die Anzeige "TEXT".
- Der Tuner speichert automatisch die drei zuletzt empfangenen Dynamik-Kennsätze, wobei Text des zurückliegenden Empfangs gegebenenfalls durch neuen Text ersetzt wird.
- Daten von bis zu sechs Dynamik-Kennsatz-Übertragungen können unter den Tasten FUNCTION 1 bis 6 gespeichert werden.

■ Dynamik-Kennsatz-Anzeige

1. Durch Drücken der Taste **FUNCTION 3** bei Anzeige des **DAB-Tuner-Einstellschirms** wird die **Dynamik-Kennsatz-Anzeige** umgeschaltet.



Hinweis:

- Wird momentan keine Dynamik-Kennsatz empfangen, so wird "NO TEXT" angezeigt.

2. Abrufen der drei zuletzt empfangenen Dynamik-Kennsatz-Sendungen vom Speicher des Tuners mithilfe der Tasten **◀/▶**.

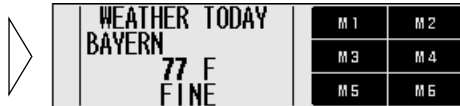

Durch Drücken der Taste wird zwischen den vier Dynamik-Kennsatz-Datenanzeigen umgeschaltet.

Hinweis:

- Falls keine Dynamik-Kennsatzdaten im Tuner gespeichert sind, funktioniert diese Taste nicht.

3. Der **Dynamik-Kennsatz** kann mit der Taste **▼** verschoben werden.

Hinweis:

- Bevor Sie sich den Dynamik-Kennsatz ansehen, müssen Sie Ihren Wagen unbedingt sicher geparkt haben.
- Wenn die Taste **▲** während der Verschiebung gedrückt wird, gelangt man zur ersten Zeile zurück.
- Wenn die Dynamik-Kennsatz-Betriebsart nach Aufhebung erneut gewählt wird, werden die Informationen unter Umständen aktualisiert.
- Der Dynamik-Kennsatz kann auch durch Drücken der Taste **DISPLAY** zur Anzeige gebracht werden. In diesem Fall wird der Titel der jeweils angezeigten Daten stets aktualisiert. Weitere Einzelheiten hierzu finden Sie auf Seite 58 unter "Wechseln des Displays".

■ Speichern des Dynamik-Kennsatzes

1. Führen Sie “Dynamik-Kennsatz-Anzeige” Schritte 1 und 2 durch; wählen Sie dann den Dynamik-Kennsatz, den Sie speichern möchten.
2. Drücken Sie eine der Tasten FUNCTION 1 bis 6 zwei Sekunden lang, um den Dynamik-Kennsatz unter dieser Taste zu speichern (drücken Sie zum Beispiel die Taste FUNCTION 4 zwei Sekunden lang).



■ Abrufen eines Vorwahl-Dynamik-Kennsatzes

1. Schalten Sie auf Dynamik-Kennsatz-Anzeige.
2. Drücken Sie eine der Tasten FUNCTION 1 bis 6, um den unter dieser Taste gespeicherten Dynamik-Kennsatz abzurufen (drücken Sie zum Beispiel die Taste FUNCTION 4).



- Zum Zurückschalten auf den DAB-Tuner-Einstellschirm drücken Sie die Taste RETURN.

Verfügbare PTY-Funktion

PTY-Listen im momentanen Ensemble können angezeigt werden. Sie können den gewünschten PTY von der Liste auswählen.

DAB PTY-Funktionen unterscheiden sich etwas von den RDS PTY-Funktionen. Verwechseln Sie DAB PTY- und RDS PTY-Funktionen nicht.

■ PTY-Suchlauf

1. Durch Drücken der Taste **FUNCTION 4** bei Anzeige des **DAB-Tuner-Einstellschirms** wird auf die **PTY-Suchlauf-Einstellanzeige** geschaltet.

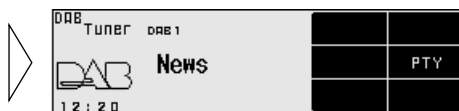

2. Wählen Sie einen PTY mithilfe der Tasten **◀/▶**.

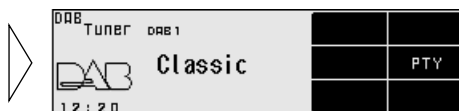

3. Drücken Sie die Taste **▲** wird der **PTY-Suchlauf** gestartet.



DAB empfängt den gewünschten PTY-Service.

Hinweis:

- Das angezeigte PTY-Verfahren ist "Eng". Bei Gebrauch von DAB als Programmquelle kann das "Breit"-Verfahren nicht gewählt werden. (Siehe Seite 33.)

■ Aufheben der PTY-Suchlauf-Einstellbetriebsart

- Um den **PTY-Suchlauf-Einstellmodus** vorzeitig abzubrechen, drücken Sie die Taste **FUNCTION 4**.

Service-Verfolgungsfunktion

Wenn sich der Empfang des gewählten Service verschlechtert, wird automatisch nach einem anderen Ensemble gesucht, das denselben Service unterstützt. Je nach Bedingungen wird ein Ensemble empfangen, das Alarm- und Straßenverkehr-Kurznachrichten unterstützt.

- **Durch Drücken der Taste FUNCTION 5 bei Anzeige des DAB-Tuner-Einstellschirms wird Service-Verfolgung ein-/ausgeschaltet.**

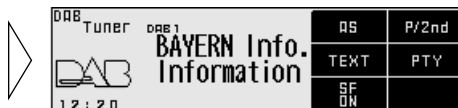

■ Service-Verfolgungsfunktion (UKW)

Falls kein Ensemble gefunden werden kann, das denselben Service unterstützt, bzw., wenn die Empfangsbedingungen schlecht sind, schaltet die Service-Verfolgungsfunktion auf eine identische UKW-Rundfunksendung. Umschaltung ist jedoch nicht möglich, wenn der Empfang der Station mit einem identischen UKW-Programm schlecht ist, ein solcher Sender nicht besteht oder von der DAB-Station nicht registriert ist.

Wenn DAB während UKW-Empfangs einen Service findet, der mit dem ursprünglichen Service identisch ist, und der Empfang besser ist, dann wird der DAB-Empfang fortgesetzt. Die Wahl wird dann in Übereinstimmung mit der mit dem ersten Service gewählten Service-Komponente getroffen.

Hinweis:

- Die Service-Verfolgungsfunktion einschalten, und die Service-Verfolgungsfunktion (UKW) ist automatisch aktiviert.
- Bei der Service-Verfolgungsfunktion (UKW) handelt es sich um eine DAB-Funktion. Wenn es sich bei der ursprünglich empfangenen Programmquelle um RDS (UKW) handelt, erfolgt keine Umschaltung auf DAB.
- Selbst wenn auf ein UKW-Programm geschaltet wird, funktioniert die Taste nur während DAB-Betriebs.

■ Wenn die Anzeige "NET" blinkt

Wenn der gewählte Service keine Senderinformationen für ein identisches UKW-Rundfunkprogramm besitzt, und sich die Empfangsbedingungen für diesen Service verschlechtern, blinkt die Anzeige "NET", um zu signalisieren, dass die Service-Verfolgungsfunktion (UKW) nicht eingesetzt werden kann.

Grundlegender Betrieb des TV-Tuners

Mit diesem Produkt kann ein TV-Tuner (im Handel erhältlich) gesteuert werden.

Manuelle Abstimmung und Suchlauf-Abstimmung

- Das Abstimmverfahren kann geändert werden, je nachdem, wie lange die Taste ◀/▶ gedrückt wird.

Manuelle Abstimmung (Schritt für Schritt)	0,5 Sekunden oder weniger
Suchlauf-Abstimmung	0,5 Sekunden oder mehr

Hinweis:

- Wenn die Taste länger als 0,5 Sekunden gedrückt gehalten wird, werden Sender übersprungen. Die Suchlaufabstimmung beginnt, sobald die Taste losgelassen wird.

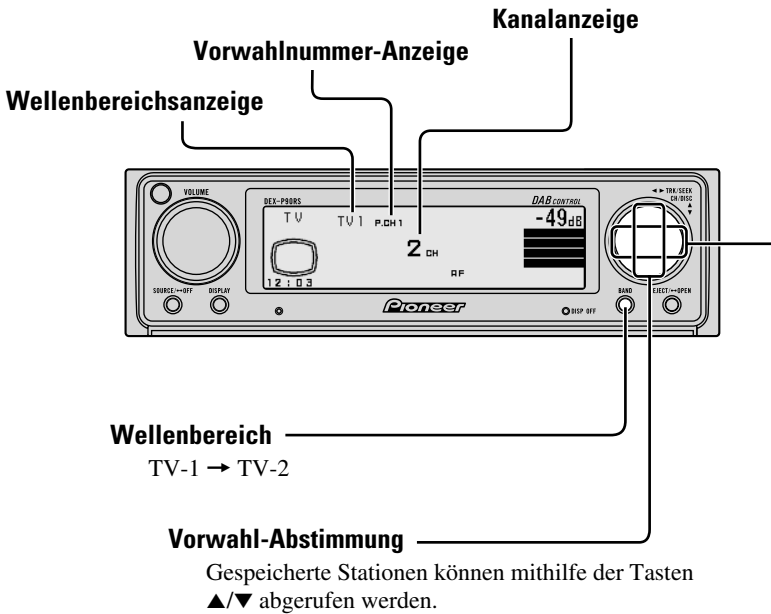

Bedienung bei Anzeige des TV-Tuner-Einstellschirms

Zugriff auf den TV-Tuner-Einstellschirm

1. Öffnen Sie die Abdeckung der Fernbedienung.
Hierdurch wird auf den TV-Tuner-Einstellschirm geschaltet.
2. Wählen Sie die gewünschte Funktion durch Drücken der Taste FUNCTION 1.

■ TV-Tuner-Einstellschirm

Bestsender-Folgespeicher
(Siehe Seite 71.)

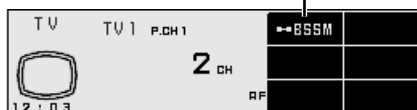

Verlassen des TV-Tuner-Einstellschirms

- Zum Zurückschalten auf den TV-Tuner-Schirm schließen Sie die Abdeckung der Fernbedienung.

Betätigung jeder einzelnen Funktion

Bestsender-Folgespeicher

Die BSSM (Bestsender-Folgespeicher)-Funktion speichert automatisch Rundfunksender mit den stärksten Sendesignalen vom tiefsten Kanal nach oben hin.

- **Durch zwei Sekunden langes Drücken der Taste FUNCTION 1 bei Anzeige des TV-Tuner-Einstellschirm wird Bestsender-Folgespeicher (BSSM) eingeschaltet.**



- **Zum Aufheben des Prozesses drücken Sie die Taste FUNCTION 1 erneut, bevor die Speicherung abgeschlossen ist.**

Hinweis:

- Bis zu 6 Sender können auf einem Band gespeichert werden.
- Falls in einem Gebiet weniger als 6 Sender empfangen werden können, verbleiben unter Umständen früher gespeicherte Sender im Speicher.

Umschalten auf den Vorwahl-Abstimmschirm

- Drücken Sie die Taste **SHIFT** bei Anzeige des **TV-Tuner-Einstellschirms**.

Hierdurch wird auf den Vorwahl-Abstimmschirm geschaltet, und Sendestationen können vorprogrammiert werden.

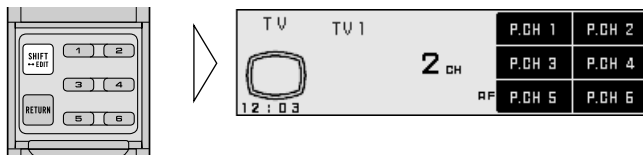

- Zum **Zurückschalten** auf den **TV-Tuner-Einstellschirm** drücken Sie die Taste **SHIFT** erneut.

Vorwahl-Abstimmung

Sender können den Tasten **FUNCTION 1 bis 6** zugeordnet und danach mühelos per Tastendruck abgerufen werden.

■ Stationspeicher

- Drücken Sie eine der Tasten **FUNCTION 1 bis 6** bei Anzeige des **Vorwahl-Abstimmschirms** zwei Sekunden lang, um eine Station unter dieser Taste zu speichern.

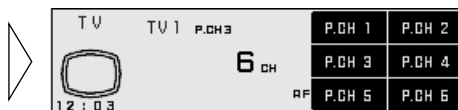

■ Vorwahl-Senderabruf

- Drücken Sie eine der Tasten **FUNCTION 1 bis 6** bei Anzeige des **Vorwahl-Abstimmschirms**, um die unter dieser Taste gespeicherte Station abzurufen.

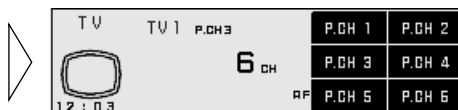

Hinweis:

- Bis zu 12 Stationen (6 auf TV 1, 6 auf TV2) können gespeichert werden.

Umschalten auf den Audio-Einstellschirm

- Drücken Sie die Taste MENU, und wählen Sie den Audio-Einstellschirm (Audio).

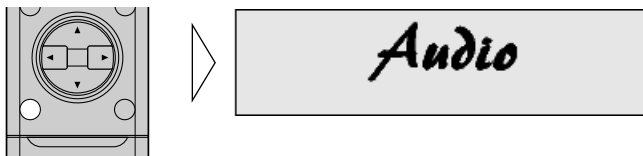

Nach dem Titelschirm schaltet die Anzeige auf den Betriebsschirm für Audio-Einstellungen. Durch Öffnen und Schließen der Abdeckung der Fernbedienung (siehe Seite 5) wird zwischen dem Öffnungs- und Schließzustand für Menü-Anzeige und Einstellschirm umgeschaltet.

Hinweis:

- Die Tasten ▲/▼/◀/▶ am Hauptgerät können in Verbindung mit dem Audio-Einstellbetrieb nicht verwendet werden.
- **Zum Aufheben der Audio-Einstellung drücken Sie die Taste BAND.**

Überblend/Balance-Einstellung

Diese Funktion ermöglicht die Wahl einer optimalen Überblend/Balance-Einstellung für alle besetzten Sitzplätze. Diese Funktion kann bei geschlossener Fernbedienungsabdeckung aktiviert werden.

1. Schließen Sie die Abdeckung der Fernbedienung bei Anzeige des Audio-Einstellschirms (siehe Seite 5).
2. Stellen Sie die Balance zwischen den vorderen/hinteren Lautsprechern mit den Tasten ▲/▼ ein.

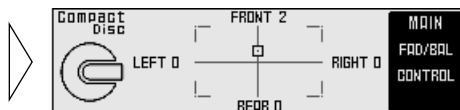

Hinweis:

- Wird der Überblendregler bei einem Frontlautsprecher-orientierten System auf "hinten" gestellt, senkt sich die Gesamtlautstärke.
3. Stellen Sie die Balance zwischen den linken/rechten Lautsprechern mit den Tasten ◀/▶ ein.

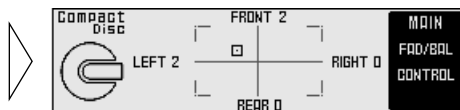

Einstellung der Tiefen/Höhen

Eine Frequenz kann als Bezugsfrequenz für die Tiefen/Höhen-Klangfarbeneinstellung bestimmt werden. Die folgenden Frequenzen und Pegelinstellbereiche stehen zur Auswahl:

Tiefen: 100 Hz

Höhen: 10 kHz

Pegelinstellbereich: -8 dB — $+8 \text{ dB}$ (2 dB/1 Schritt)

1. Öffnen Sie die Abdeckung der Fernbedienung bei Anzeige des Audio-Einstellschirms (siehe Seite 5).

2. Drücken Sie die Taste **FUNCTION 1**.

Die Anzeige schaltet auf den Tiefen-/Höhen-Einstellschirm.

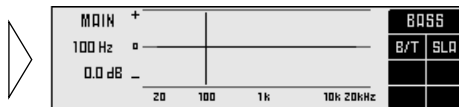

3. Drücken Sie die **FUNCTION-Taste 1** erneut, um Tiefen (**BASS**) oder Höhen (**TREB**) zu wählen.

Durch Drücken der Taste wird zwischen Tiefen/Höhen umgeschaltet.

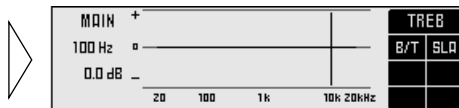

4. Drücken Sie die Tasten **▲/▼**, um den Pegel einzustellen.

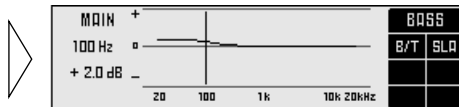

Hinweis:

- Wenn der Tiefen-/Höhenpegel zu stark angehoben wird, können Verzerrungen auftreten. Führen Sie die Tiefen-/Höheneinstellung zur Regelung der Gesamtklangqualität durch.

Eingangsquellenpegel-Einstellung

Mit der Eingangsquellenpegel-Einstellfunktion (SLA) können plötzliche Lautstärkesprünge beim Umschalten zwischen Programmquellen vermieden werden. Die Einstellungen beruhen auf der UKW-Lautstärke, die unverändert bleibt.

1. **Vergleichen Sie die UKW-Lautstärke mit der der anderen Programmquelle. (z.B. eingebauter CD-Player)**
2. **Drücken Sie die Taste MENU, um auf den Audio-Einstellschirm zu schalten.**
3. **Öffnen Sie die Abdeckung der Fernbedienung.**

4. **Durch Drücken der Taste FUNCTION 2 wird auf den SLA-Modus geschaltet.**

Die Anzeige schaltet auf den SLA-Einstellschirm.

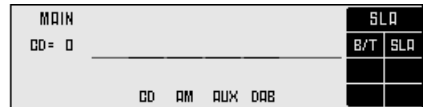

5. **Erhöhen oder senken Sie den Pegel mit den Tasten ▲/▼.**

In der Anzeige erscheint "+4" — "-4".

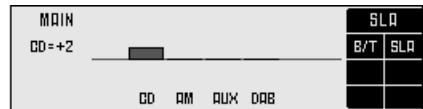

Hinweis:

- Da die UKW-Lautstärke maßgebend ist, kann SLA in den UKW-Betriebsarten nicht vorgenommen werden.
- Der MW/LW-Lautstärkepegel, der sich vom UKW-Grundlautstärkepegel unterscheidet, kann auch ähnlich wie bei anderen Programmquellen als Tuner eingestellt werden.
- Eingebauter CD-Player, Multi-CD-Player und DVD-Player werden automatisch auf dieselbe Lautstärke eingestellt.
- AUX, External 1 und External 2 werden automatisch auf dieselbe Lautstärke eingestellt.

Gebrauch einer AUX-Programmquelle

Ein IP-BUS-RCA-Zwischenverbinder, wie z.B. CD-RB20 oder CD-RB10 (Sonderzubehör), ermöglicht den Anschluss dieses Produkts an zusätzliche Ausrüstung mit einem RCA-Ausgang. Einzelheiten hierzu entnehmen Sie bitte der Bedienungsanleitung für den IP-BUS-RCA-Zwischenverbinder.

Wahl einer AUX-Programmquelle

- Wählen Sie AUX. (Siehe Seite 23.)

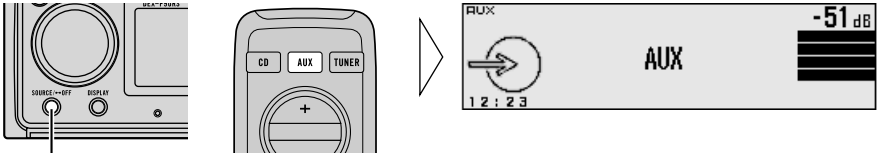

Die Programmquelle ändert sich mit jedem Druck ...

AUX-Titel-Eingabe

Der Anzeigetitel für die AUX-Programmquelle kann geändert werden.

1. Öffnen Sie die Abdeckung der Fernbedienung.
Hierdurch wird auf den AUX-Einstellschirm geschaltet.
2. Drücken Sie die Taste SHIFT bei Anzeige des AUX-Einstellschirms zwei Sekunden lang.

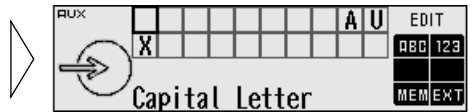

3. Geben Sie den AUX-Titel ein.

Nehmen Sie Bezug auf Seite 50 "Disc-Titel-Eingabe", und führen Sie Schritte 3 bis 6 auf gleiche Weise durch.

Stummschaltung

In den folgenden Fällen wird das System automatisch stummgeschaltet:

- Wenn ein Anruf mit einem am System angeschlossenen Handy getätigt oder empfangen wird
- Wenn Sprachführung durch ein Pioneer-Navigationsgerät erfolgt, das am System angeschlossen ist

Die Tonwiedergabe wird stummgeschaltet, "MUTE" wird angezeigt, und außer Lautstärkenregelung sind keine anderen Audio-Einstellungen mehr möglich. Bei Beendigung der Telefonverbindung bzw. der Sprachführung wird der Betrieb normal fortgesetzt.

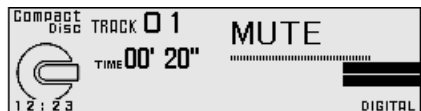

Ausschalten der Display-Anzeige

Die Display-Anzeige kann ausgeschaltet werden. Wird eine beliebige Taste gedrückt, während die Display-Anzeige gerade ausschaltet, leuchtet sie 5 Sekunden lang auf, und geht dann wieder aus.

- **Durch zwei Sekunden langes Drücken der Taste BAND wird die Display-Anzeige ein-/ausgeschaltet.**

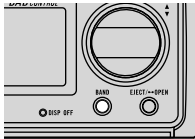

Hinweis:

- Während Display-Anzeige ausschalten, leuchtet die Anzeige DISPLAY OFF auf (siehe Seite 4).

CD-Player und Pflege

- Spielen Sie ausschließlich CDs ab, die eine der beiden unten gezeigten Compact Disc Digital Audio-Kennzeichnungen tragen.



- Verwenden Sie nur konventionelle, ganz kreisförmige CDs. Wenn Sie andersförmige CDs einlegen, ist damit zu rechnen, dass diese sich im CD-Player verkleben oder nicht richtig abgespielt werden.

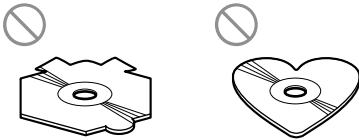

- Prüfen Sie alle CDs vor der Wiedergabe auf Risse, Kratzer und Verwellung. CDs mit Rissen, Kratzern oder Verwellungen werden unter Umständen nicht richtig wiedergegeben. Spielen Sie solche Discs nicht ab.
- Vermeiden Sie eine Berührung der Abspielseite (nicht bedruckte Oberfläche) bei der Handhabung von Discs.
- Bewahren Sie Discs bei Nichtgebrauch in deren Gehäusen auf.
- Setzen Sie Discs nicht direkter Sonnenbestrahlung oder hohen Temperaturen aus.
- Bringen Sie keine Aufkleber an Discs an und halten Sie Chemikalien fern. Sie sollten Ihre Discs auch nicht beschriften.
- Um eine CD zu reinigen, wischen Sie sie mit einem weichen Tuch von der Mitte zur Außenseite hin ab.

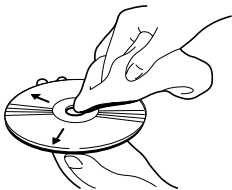

- Wenn die Heizung bei niedrigen Außentemperaturen eingeschaltet ist, kann sich Kondensat im Inneren des CD-Players bilden. Dies kann zu Funktionsstörungen des CD-Players führen. Wenn Sie vermuten, dass der CD-Player wegen Kondensatbildung nicht mehr richtig funktioniert, lassen Sie ihn etwa eine Stunde lang ausgeschaltet, damit er trocknen kann, und trocknen Sie feuchte Discs durch Abwischen mit einem weichen Tuch ab.
- Erschütterungen aufgrund von Unebenheiten der Fahrbahn können die CD-Wiedergabe unterbrechen.

CD-R/CD-RW-Discs

- Um CD-R/CD-RW-Discs abspielen zu können, müssen diese finalisiert sein.
- CD-R/CD-RW-Discs, die mit einem Musik-CD-Recorder oder mit einem PC aufgenommen worden sind, können aufgrund von Disc-Eigenschaften, Kratzern oder Schmutz auf der Disc, bzw. wegen Schmutz, Kondensat usw. auf dem Objektiv dieses Geräts unter Umständen nicht abgespielt werden.
- Die Wiedergabe von Discs, die mit einem PC aufgenommen worden sind, ist je nach Einstellungen des Anwendungsprogramms und der Betriebsumgebung unter Umständen nicht möglich. Achten Sie darauf, die Aufnahme im korrekten Format durchzuführen. (Bezüglich Einzelheiten wenden Sie sich bitte an den Hersteller der Anwendung.)
- Bei direkter Sonnenbestrahlung, hohen Temperaturen und ungünstigen Aufbewahrungsbedingungen im Wagen kann es vorkommen, dass CD-R/CD-RW-Discs nicht abgespielt werden können.
- Titel und andere Textinformationen, die auf einer CD-R/CD-RW-Disc aufgezeichnet sind, werden von diesem Gerät unter Umständen nicht angezeigt.
- Dieses Gerät ist mit der Track-Skip-Funktion von CD-R/CD-RW-Discs kompatibel. Tracks mit Track-Skip-Informationen werden automatisch übersprungen.
- Wird eine CD-RW-Disc in dieses Gerät eingelegt, startet die Wiedergabe später als bei einer konventionellen CD oder einer CD-R-Disc.
- Lesen Sie bitte die Vorsichtsmaßnahmen zu CD-R/CD-RW-Discs vor dem Gebrauch.

Fehlermeldungen des eingebauten CD-Players

Wenn Störungen während CD-Wiedergabebetriebs auftreten, erscheint eine Fehlermeldung im Display. Ermitteln Sie die Störungsursache anhand der nachstehenden Tabelle und treffen Sie die jeweils angegebene Abhilfemaßnahme. Falls sich die Störung nicht beseitigen lässt, wenden Sie sich bitte an Ihren Händler oder eine PIONEER-Kundendienststelle in Ihrer Nähe.

Meldung	Mögliche Ursache	Abhilfemaßnahme
ERROR- 11, 12, 17, 30	Disc verschmutzt.	Die Disc reinigen.
ERROR- 11, 12, 17, 30	Disc verkratzt.	Die Disc auswechseln.
ERROR- 14	Disc nicht bespielt.	Die Disc überprüfen.
ERROR- 10, 11, 12, 14, 17, 30, A0	Elektrische oder mechanische Störung.	Schalten Sie die Zündung ein und aus, oder schalten Sie auf eine andere Programmquelle und dann wieder zurück zum CD-Player.
ERROR- 44	Alle Spuren sind auf Track-Skip gesetzt.	Die Disc auswechseln.
HEAT	CD-Player zu heiß.	Wiedergabe einstellen, bis sich das Gerät abgekühlt hat.

Anschließen der Einheiten

Hinweis:

- Dieses Gerät ist für Fahrzeuge mit 12-V-Batterie und negativer Erdung (Minuspol an Masse) ausgelegt. Prüfen Sie vor dem Einbau in ein Wohnmobil, einen Lastwagen oder Bus die Batteriespannung.
- Um Kurzschlüsse im elektrischen System zu verhindern, ist unbedingt vor dem Einbau das Minus-Batteriekabel \ominus abzutrennen.
- Nehmen Sie die Anschlüsse gemäß den Anweisungen zum Anschluss des Leistungsverstärkers und anderer Geräte in der Bedienungsanleitung vor.
- Sichern Sie die Leitungen mit Kabelklemmen oder Klebeband. Zum Schutz der Leitungen sollten sie an den Stellen, wo sie Metallteile berühren, mit Klebeband umwickelt werden.
- Verlegen und sichern Sie alle Leitungen so, dass sie keine beweglichen Teile wie die Gangschaltung, die Handbremse und Sitzschienen berühren. Die Leitungen dürfen nicht an Stellen entlanggeführt werden, die heiß werden, z.B. an einer Heizauslassöffnung. Wenn die Isolierung einer Leitung schmilzt oder aufreißt, besteht die Gefahr eines Kurzschlusses mit der Karosserie.
- Führen Sie die gelbe Leitung nicht durch ein Loch in den Motorraum zum Anschluss an die Batterie. Dadurch wird die Isolierung der Leitung beschädigt, was zu einem sehr gefährlichen Kurzschluss führen kann.
- Verkürzen Sie keine Leitungen. In diesem Fall kann es vorkommen, dass die Schutzschaltung nicht arbeitet, wenn sie gebraucht wird.
- Führen Sie niemals anderen Geräten Strom zu, indem Sie die Isolierung der Stromversorgungsleitung dieses Geräts durchschneiden und davon Strom abzapfen. Dadurch wird die Strombelastbarkeit der Leitung überschritten, was zu Überhitzung führt.
- Benutzen Sie beim Auswechseln von Sicherungen nur Sicherungen mit dem auf dem Sicherungshalter angegebenen Nennwert.
- Das schwarze Kabel ist das Erdungskabel. Dieses Kabel ist getrennt von der Erde von Hochstrom-Geräten, wie z.B. Leistungsverstärkern, zu erden. Falls die Geräte zusammen geerdet werden, und die Erdungsstelle abgetrennt wird, besteht die Gefahr einer Beschädigung der Geräte oder eines Brands.
- Wenn die Programmquelle dieses Produkts eingeschaltet wird, wird ein Steuersignal über das blau/weiße Kabel ausgegeben. An eine System-Fernbedienung eines externen Leistungsverstärkers oder an Steckverbinder für Auto-Antennenrelais-Steuerung des Wagens anschließen (max. 300 mA, 12 V Gleichspannung). Wenn der Wagen mit einer Fensterantenne ausgestattet ist, an die Antennenverstärker-Stromversorgungsklemme anschließen.

- Bei Verwendung eines externen Leistungsverstärkers für dieses System muss die blau/weiße Leitung an die Leistungsklemme des Verstärkers angeschlossen werden. Die blau/weiße Leitung darf nicht an die Leistungsklemme der Auto-Antenne angeschlossen werden. Ein solcher Anschluss könnte übermäßige Stromentnahme und dadurch Funktionsstörungen verursachen.
- Um einen Kurzschluss zu vermeiden, abgetrenntes Kabel mit Isolierband umwickeln. Wenn die Kabel nicht isoliert werden, besteht Kurzschlussgefahr.
- Um falsche Anschlüsse zu verhindern, ist die Eingangsseite der IP-BUS-Verbindung bzw. des optischen Steckverbinders blau, und die Ausgangsseite schwarz. Die Steckverbinder derselben Farbe sind korrekt zu verbinden.
- Zur Systemverkabelung sind optische Kabel und IP-BUS-Kabel erforderlich. Weitere Auskünfte können Sie bei einem Händler in Ihrer Nähe erhalten.
- Die GPS-Antenne in gewisser Entfernung von diesem Gerät installieren. Bei zu geringem Abstand können Funktionsstörungen auftreten.
- **Dieses Gerät kann nicht in ein Fahrzeug eingebaut werden, dessen Zündschalter keine ACC-Position (Zubehör-Position) besitzt. (Abb. 1)**



Abb. 1

- Kabel dieses Produkts und die anderer Produkte können unterschiedliche Farben haben, auch wenn sie die gleichen Funktionen haben. Beim Anschluss dieses Produkts an ein anderes Produkt unter Bezugnahme auf die mit beiden Produkten mitgelieferten Anleitungen die Kabel mit derselben Funktion verbinden.

Einrichtbeispiele

Verbindung ohne Audio-Gerät (DEQ-P90)

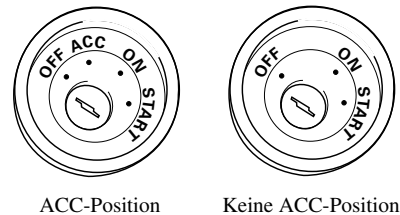

Abb. 2

Verbindung mit Audio-Gerät (DEQ-P90)

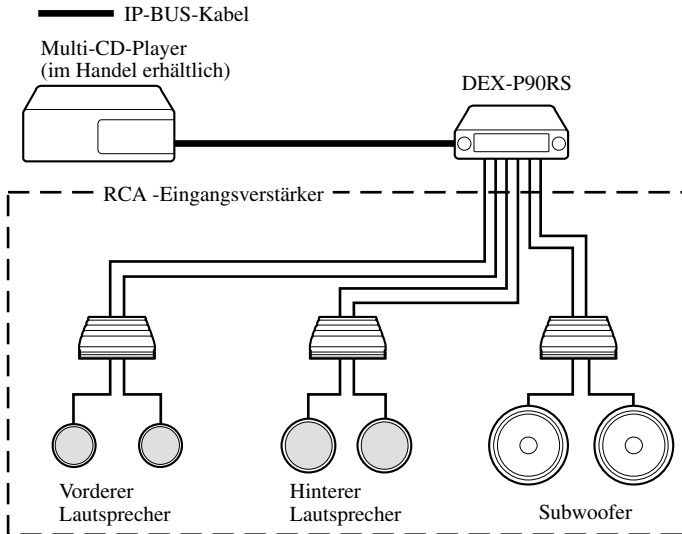

Abb. 3

Anbringen der Rauschfilter

Um Störungen zu vermeiden, ist auf richtigen Gebrauch der mitgelieferte Rauschfilter zu achten.

1. **Bringen Sie das mitgelieferte Rauschfilter an jeder Kabelgruppe wie unten gezeigt an.**

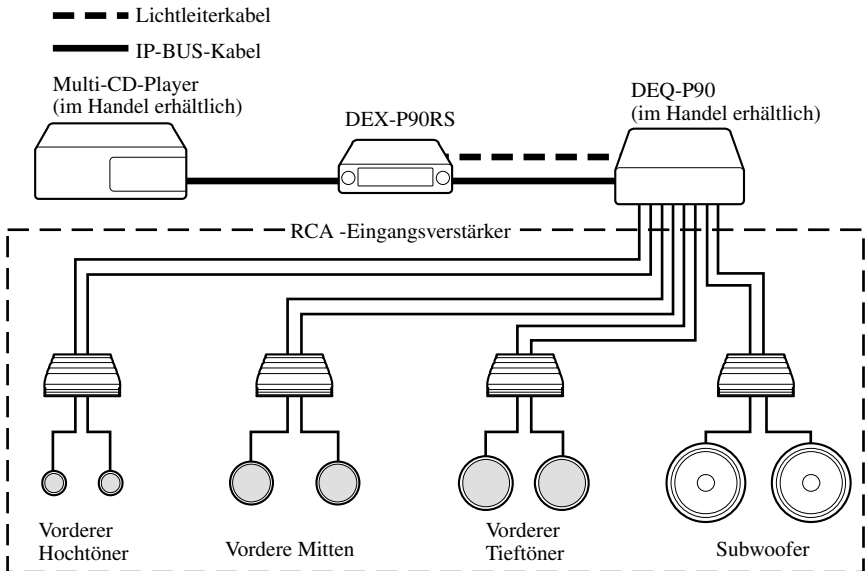
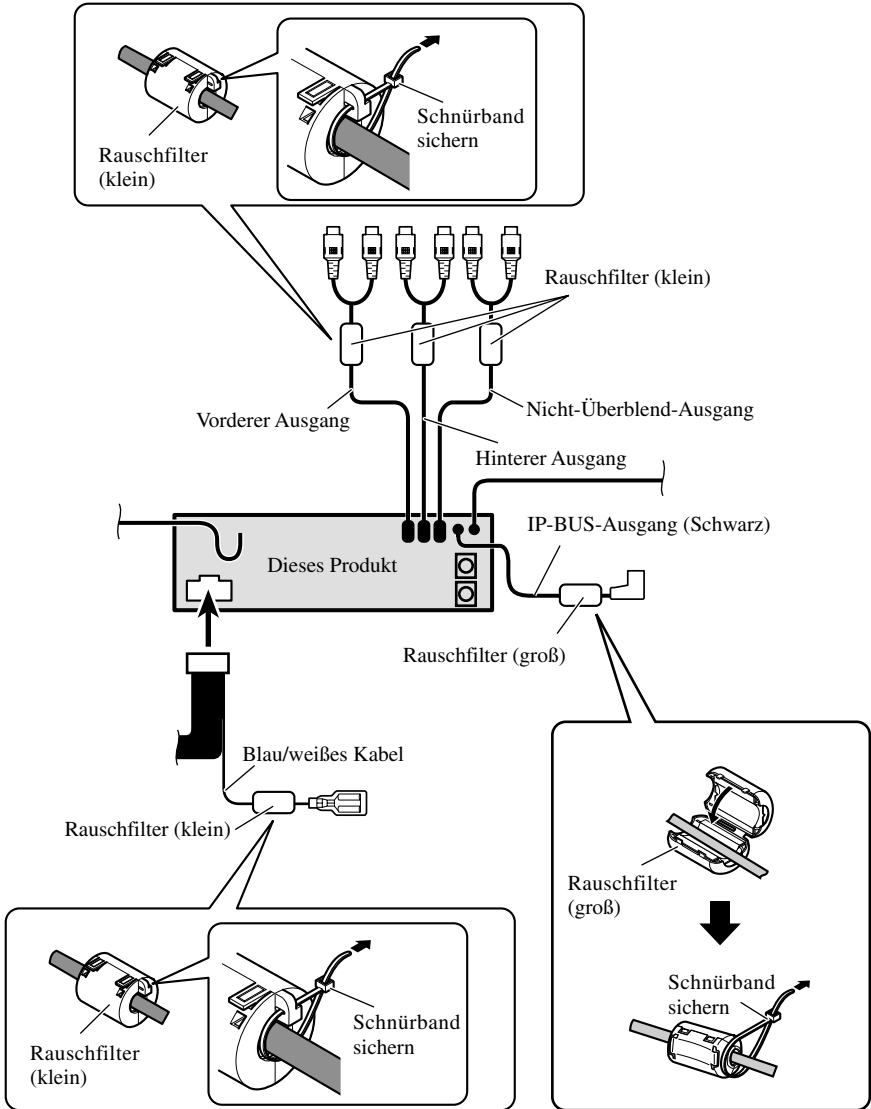

Verbindung ohne Audio-Gerät (DEQ-P90)

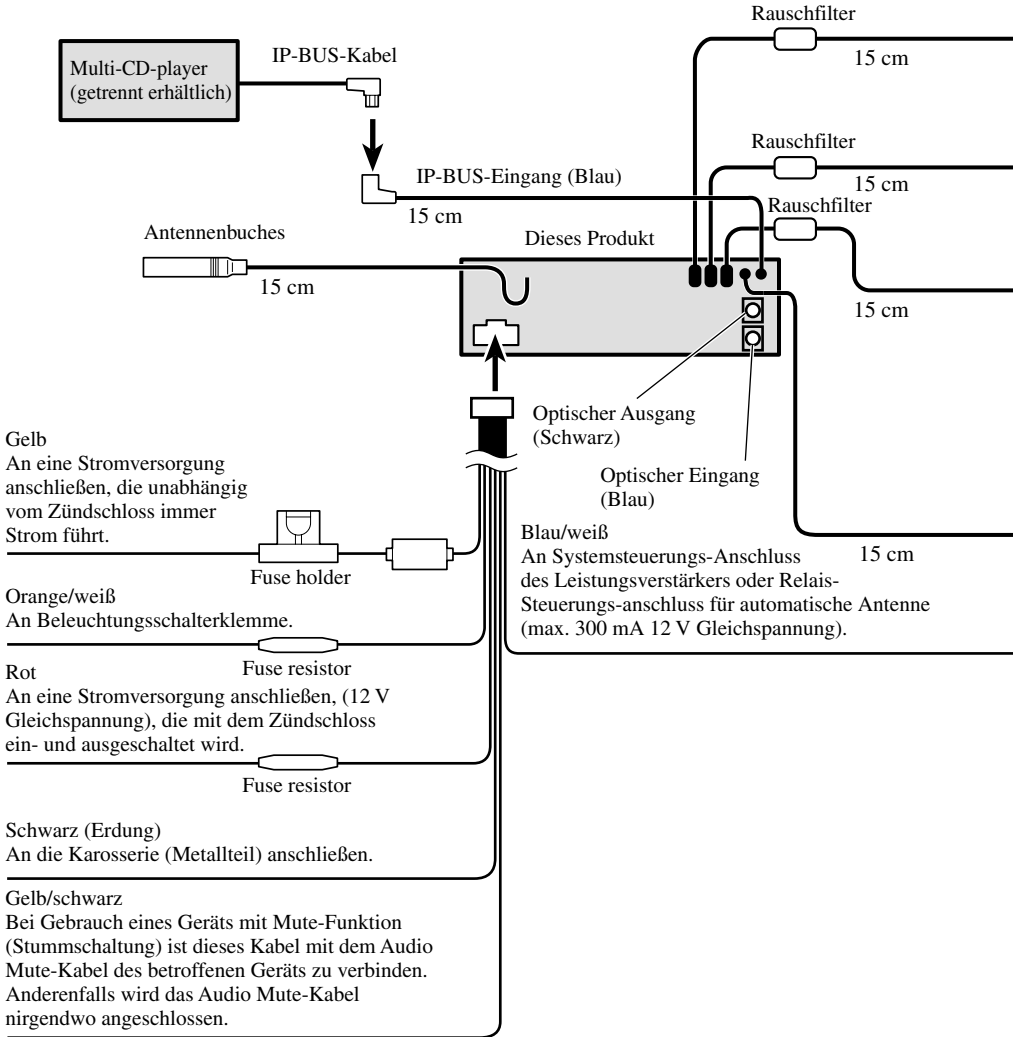



Abb. 5

Verbindung mit Audio-Gerät (DEQ-P90)



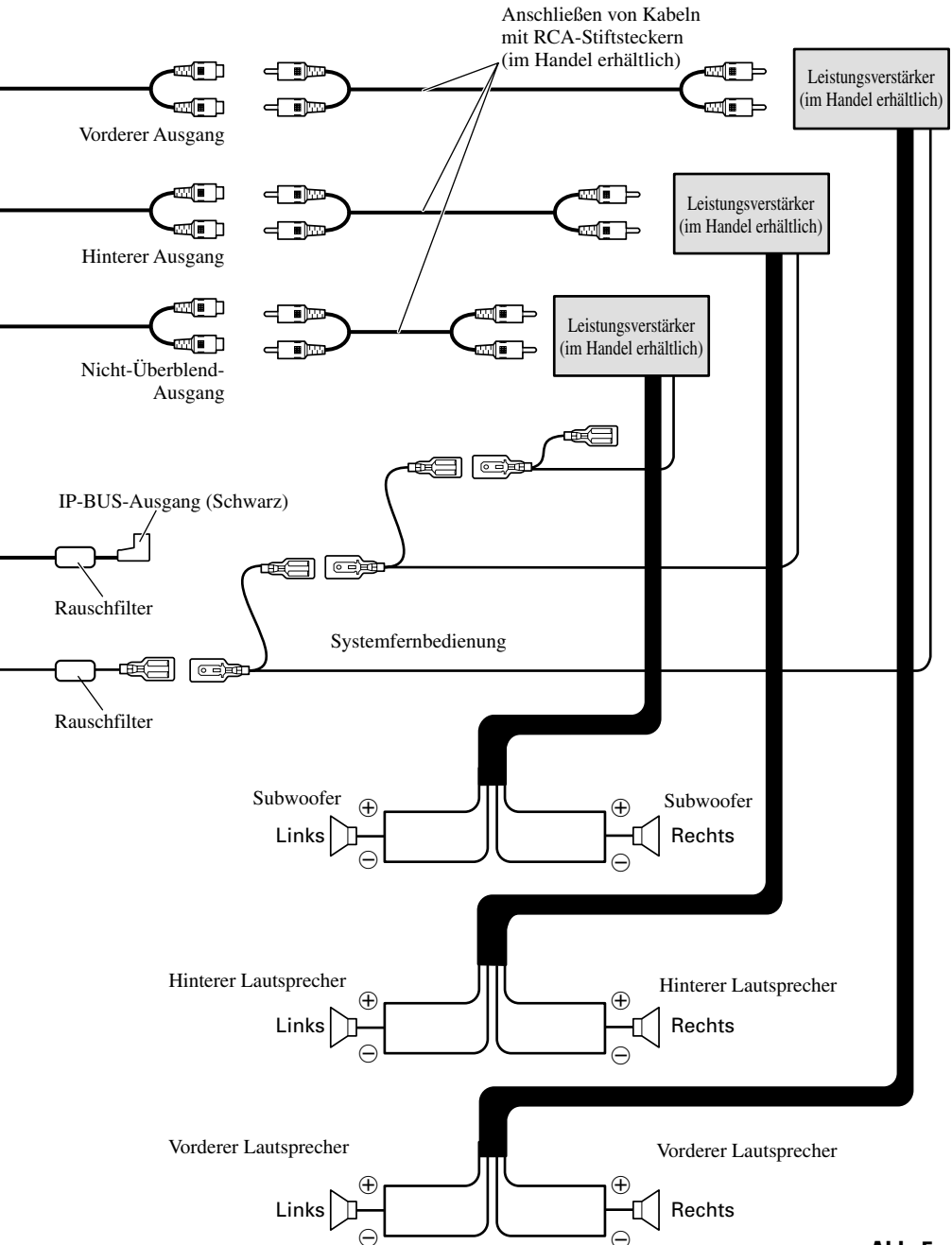
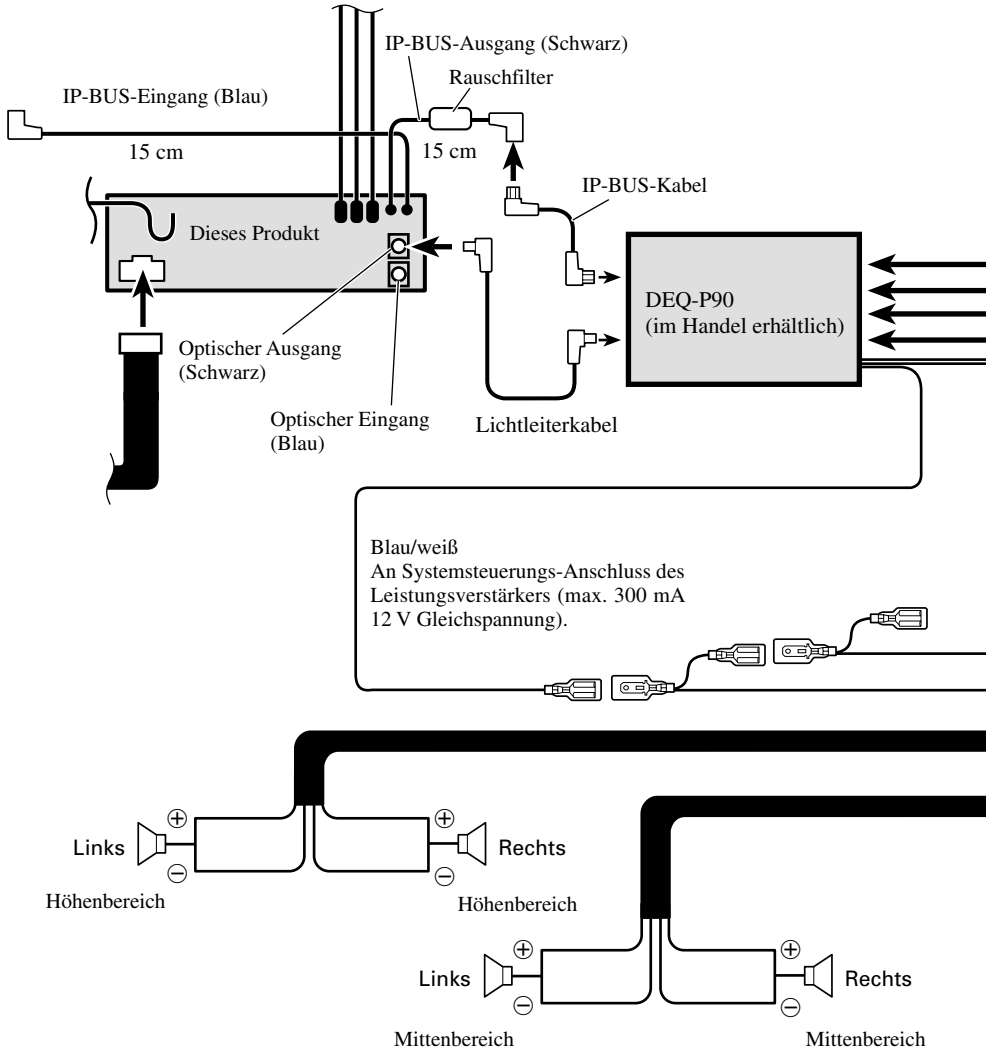

Abb. 6

Hinweis:

- Schließen Sie vor dem Einbau die Leitungen vorübergehend an und stellen Sie sicher, dass alles richtig angeschlossen ist und das Gerät und das System einwandfrei arbeiten.
- Um einwandfreien Einbau zu gewährleisten, sollten nur die mit dem Gerät mitgelieferten Teile verwendet werden. Bei Verwendung von Nicht-Originalteilen kann es zu Funktionsstörungen kommen.
- Wenden Sie sich an Ihren Fachhändler, wenn zum Einbau des Geräts Löcher gebohrt oder andere Veränderungen an Ihrem Auto vorgenommen werden müssen.
- Bauen Sie das Gerät an einer Stelle ein, wo es den Fahrer nicht behindert und den Beifahrer bei plötzlichem Bremsen nicht verletzen an.
- Der Halbleiterlaser wird bei Überhitzung beschädigt, bauen Sie das Gerät daher nicht an einer Stelle ein, wo es heiß wird, z.B. nahe einer Heizungsauslassöffnung.

- Wenn der Einbauwinkel mehr als 60° von der Horizontalen abweicht, kann es sein, dass das Gerät nicht optimal arbeitet. (Abb. 7)

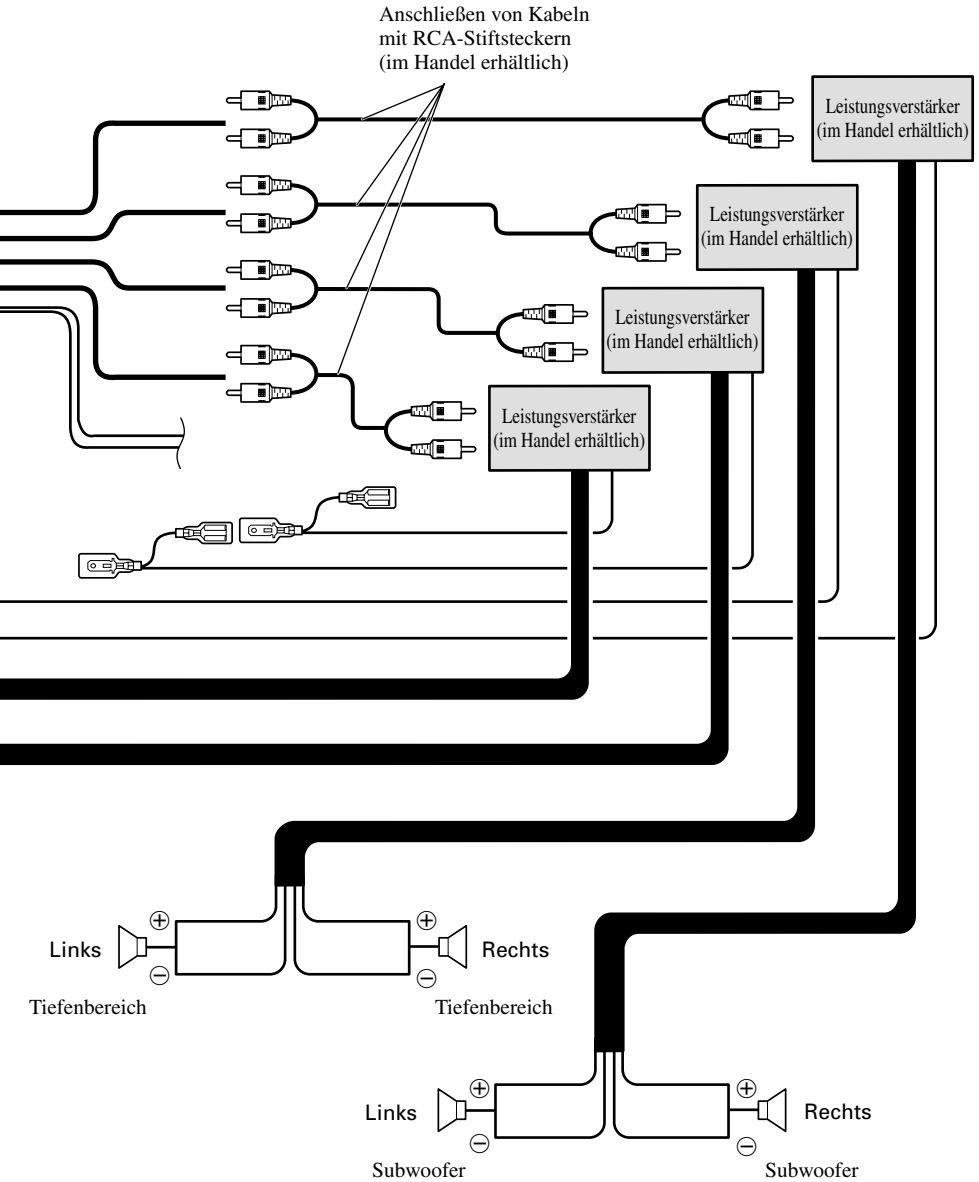

Abb. 7

Einbau mit der Gummibuchse

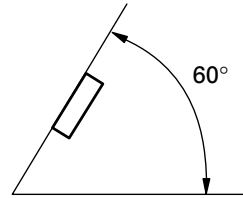
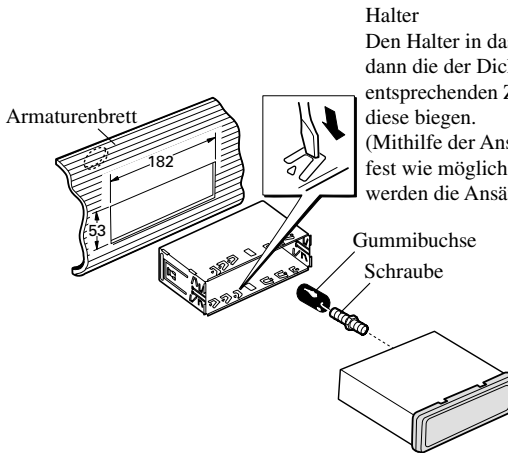

Halter

Den Halter in das Armaturenbrett einsetzen, dann die der Dicke des Armaturenbretts entsprechenden Zungen auswählen und diese biegen.

(Mithilfe der Ansätze, oben und unten, so fest wie möglich einsetzen. Zur Sicherung werden die Ansätze 90 Grad gebogen.)

Gummibuchse

Schraube

Abb. 8

Ausbau der Einheit



Abb. 9



Abb. 10

Einsetzen der Fernbedienung

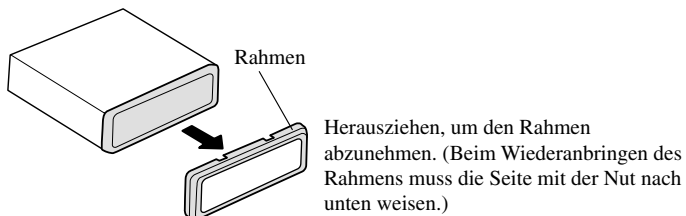
Zur besonderen Beachtung:

- Die Fernbedienung auf den Montagesockel drücken, bis sie mit einem Klicken einrastet.

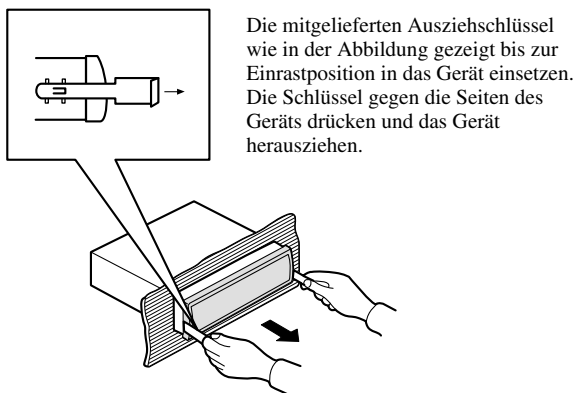
Waagrechtes Einsetzen



Abb. 11

Senkrechtes Einsetzen

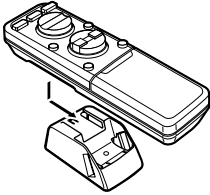

Abb. 12

Hinweis:

- Wenn die Fernbedienung senkrecht installiert wird, kann ihre Abdeckung nicht geöffnet werden.

Einbau unter Ausschließlicher Verwendung der Halterung

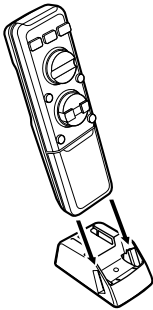
Zur besonderen Beachtung:

- Um eine Behinderung beim Lenken des Fahrzeugs auszuschließen, die Fernbedienung grundsätzlich auf der Beifahrerseite einbauen, nicht auf der Fahrerseite.
- Vor dem Gebrauch von doppelseitig haftendem Klebeband die Oberflächen reinigen, an denen das Klebeband befestigt werden soll.



Abb. 13

Einbau unter Verwendung von Halterung und Bügel

Zur besonderen Beachtung:

- Um eine Behinderung beim Lenken des Fahrzeugs auszuschließen, die Fernbedienung grundsätzlich auf der Beifahrerseite einbauen, nicht auf der Fahrerseite.
- Installieren Sie den Montagesockel so, dass die Fernbedienung in angebrachtem Zustand schräg nach oben liegt.
- Vor dem Gebrauch von doppelseitig haftendem Klebeband die Oberflächen reinigen, an denen das Klebeband befestigt werden soll.
- Vor dem Bohren von Montagelöchern sicherstellen, dass die Schrauben keinerlei negative Auswirkung auf irgendein Fahrzeugsystem (z.B. Kraftstoff- und Bremsleitungen, Verdrahtung der elektrischen Anlage usw.) haben können.

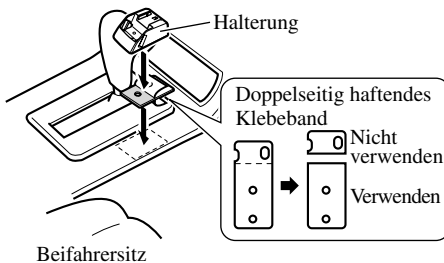
Methode A

Das folgende Beispiel bezieht sich auf Mittelkonsolen, die breit genug sind, um die Halterung der Fernbedienung aufzunehmen.



Abb. 14

Methode B

Das folgende Beispiel bezieht sich auf Mittelkonsolen, die nicht breit genug sind, um die Halterung der Fernbedienung aufzunehmen.

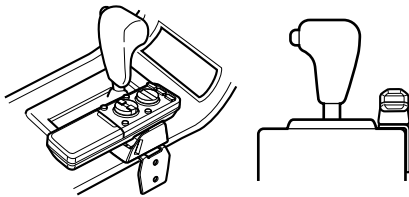

Abb. 15

Hinweis:

- Die Halterung so einbauen, dass der Sitz bei einer Verstellung nicht dagegenstößt.

1. Den Bügel an der Halterung befestigen.

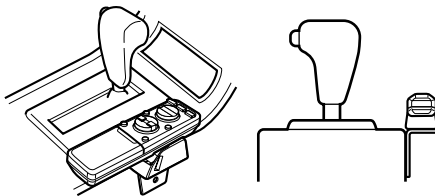

Abb. 16

2. Die Halterung an der Mittelkonsole befestigen.

Beispiel 1: Befestigung mit doppelseitig haftendem Klebeband.

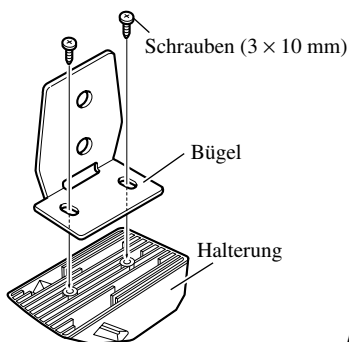

Abb. 17

Beispiel 2: Einbau unter Verwendung von Schrauben.

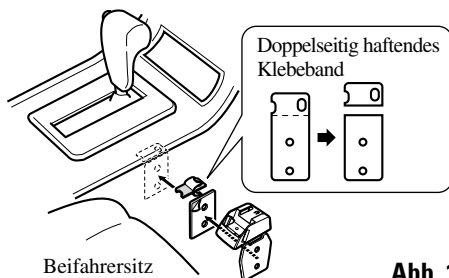

Abb. 18

Allgemeines

Stromversorgung	14,4 V Gleichspannung (Toleranz 10,8 – 15,1 V)
Erdungssystem	Negativ
Max. Leistungsaufnahme	4,0 A
Abmessungen	
(Einbaugröße)	178 (B) × 50 (H) × 160 (T) mm
(Frontfläche)	188 (B) × 58 (H) × 20 (T) mm
Gewicht	1,7 kg
Max. Preout-Ausgangspegel	4,0 V
Preout-Impedanz	100 Ω
Klangfarbenregler	
(Tiefen)	
Frequenz	100 Hz
Verstärkung	±8 dB
(Höhen)	
Frequenz	10 kHz
Verstärkung	±8 dB
Digital-Eingang	Optischer Eingang
Abtastfrequenz	44,1 – 96 kHz
Digital-Ausgang	Optischer Ausgang

CD-Player

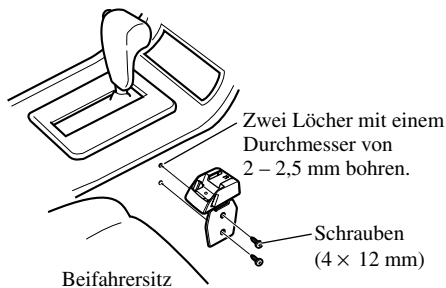
Typ	Compact-Disc-Digital-Audiosystem
Kompatible Disc	Compact-Disc
Signalformat	Abtastfrequenz: 44,1 kHz Anzahl der Quantelungsbits: 16; linear
Frequenzgang	5 – 20.000 Hz (±1 dB)
Signal-Rauschabstand	107 dB (1 kHz) (IEC-A-Netz)
Dynamikbereich	98 dB (1 kHz)
Anzahl der Kanäle	2 (Stereo)

UKW-Tuner

Frequenzbereich	87,5 – 108 MHz
Nutzempfindlichkeit	9 dBf (0,8 μV/75 Ω, Mono, S/N: 30 dB)
50-dB-Geräuschberuhigung	
	15 dBf (1,5 μV/75 Ω, Mono)
Signal-Rauschabstand	70 dB (IEC-A-Netz)
Verzerrungen	0,3% (bei 65 dBf, 1 kHz, Stereo)
Frequenzgang	30 – 15.000 Hz (±3 dB)
Stereotrennung	40 dB (bei 65 dBf, 1 kHz)

MW-Tuner

Frequenzbereich	531 – 1.602 kHz (9 kHz)
Nutzempfindlichkeit	18 μV (S/N: 20 dB)
Trennschärfe	50 dB (±9 kHz)

LW-Tuner

Frequenzbereich	153 – 281 kHz
Nutzempfindlichkeit	30 μV (S/N: 20 dB)
Trennschärfe	50 dB (±9 kHz)

Hinweis:

- Änderungen der technischen Daten und des Designs jederzeit vorbehalten.



PIONEER CORPORATION

4-1, MEGURO 1-CHOME, MEGURO-KU, TOKYO 153-8654, JAPAN

PIONEER ELECTRONICS (USA) INC.

P.O. Box 1540, Long Beach, California 90801-1540, U.S.A.
TEL: (800) 421-1404

PIONEER EUROPE NV

Haven 1087, Keetberglaan 1, B-9120 Melsele, Belgium
TEL: (0) 3/570.05.11

PIONEER ELECTRONICS ASIACENTRE PTE. LTD.

253 Alexandra Road, #04-01, Singapore 159936
TEL: 65-6472-7555

PIONEER ELECTRONICS AUSTRALIA PTY. LTD.

178-184 Boundary Road, Braeside, Victoria 3195, Australia
TEL: (03) 9586-6300

PIONEER ELECTRONICS OF CANADA, INC.

300 Allstate Parkway, Markham, Ontario L3R OP2, Canada
TEL: 1-877-283-5901

PIONEER ELECTRONICS DE MEXICO, S.A. de C.V.

Bldv.Manuel Avila Camacho 138 10 piso
Col.Lomas de Chapultepec, Mexico, D.F. 11000
TEL: 55-9178-4270

先鋒股份有限公司

總公司: 台北市中山北路二段44號13樓

電話: (02) 2521-3588

先鋒電子(香港)有限公司

香港九龍尖沙咀海港城世界商業中心9樓901-6室

電話: (0852) 2848-6488

Published by Pioneer Corporation.
Copyright © 2004 by Pioneer Corporation.
All rights reserved.

Publication de Pioneer Corporation.
Copyright © 2004 Pioneer Corporation.
Tous droits de reproduction et de traduction
réservés.