

# DSE 220, DSE 260

**AEG**  
POWER TOOLS

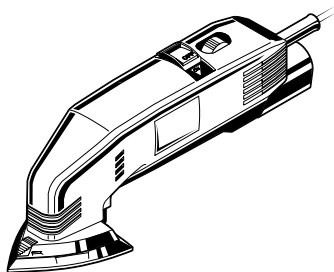

## **Instruction for use**

Please read and save these instruction

## **Gebrauchsanleitung**

Bitte lesen und aufbewahren

## **Instruction d'utilisation**

Prière de lire et de conserver

## **Istruzioni d'uso**

Si prega di leggere le istruzioni e di conservarle

## **Instrucciones de uso**

Lea y conserve estas instrucciones por favor

## **Instruções de serviço**

Por favor leia e conserve em seu poder

## **Gebruiksaanwijzing**

Lees en let goed op deze advizen

## **Brugsanvisning**

Vær venlig at læse og opbevare

## **Bruksanvisning**

Vennligst les og ta godt vare på denne informasjonen

## **Bruksanvisning**

Var god läs och tag tillvara dessa instruktioner

## **Käyttöohje**

Lue ja säilytä

**Introduction** You demand the best and buy quality - quality provided by Atlas Copco. We have built for you a reliable and lasting tool. Working effectively and without endangering your health is only possible if this instruction for use is read carefully before first using the tool. We want to satisfy our customers and would like you to buy again **AEG Electric Power Tools from Atlas Copco.**

Technical Data	Type	DSE 220	DSE 260
	Nominal power (W).....		220
Min. orbital frequency at no load (min <sup>-1</sup> ).....		6500	8000
Max. orbital frequency at no load (min <sup>-1</sup> ).....		11500	11500
Orbit diameter (mm) .....		1.5	1.5
Base plate, size from corner to corner (mm) .....		105	105
Weight (kg) .....		1.1	1.1
Electronics.....		●	●

**Safety advice**

- Please pay attention to the safety instructions in the attached leaflet!
- Do not pierce the motor housing as this could damage the double insulation (use adhesives).
- Always disconnect the plug from the socket before carrying out any work on the machine.
- Only plug-in when machine is switched off.
- Keep mains lead clear from working range of the machine. Always lead the cable away behind you.
- Before use check machine, cable, and plug for any damages or material fatigue. Repairs should only be carried out by authorised service agents.
- Allow the machine to come to a stop before putting down.
- Appliances used at many different locations including open air must be connected via a current surge preventing switch.
- Always wear goggles when using the machine. It is recommended to wear gloves, sturdy non slipping shoes and apron.
- Dust that arises when working in stones with crystalline silicic acid can damage your health. Please note the safety regulations, VBG, of the employer's liability insurance association.
- This machine are suitable only for dry sanding.
- Dust that arises when working on wood or using the tool on industrial material can be dangerous to health. In this case connect the tool to a suction device.

**Measured sound value**  
Typically the A-weighted sound pressure level of the tool is 72 dB (A). The noise of this power tool is measured according to IEC 59 CO 11, IEC 704, DIN 45 635, part 21, NFS 31-031. The sound level may exceed 85 dB (A) at your working place; in this case sound insulation measures are necessary for the operator.

**Measured vibration value**  
Typically the weighted acceleration is 2.7 m/s<sup>2</sup>.

**Usage**  
The detail sander can be used for sanding a large variety of surfaces, especially in corners and on edges, as well as in confined areas.  
Do not use this product in any other way as stated for normal use.

**Brief description**

Infinitely variable electronic speed pre-selection for working a large variety of surfaces.

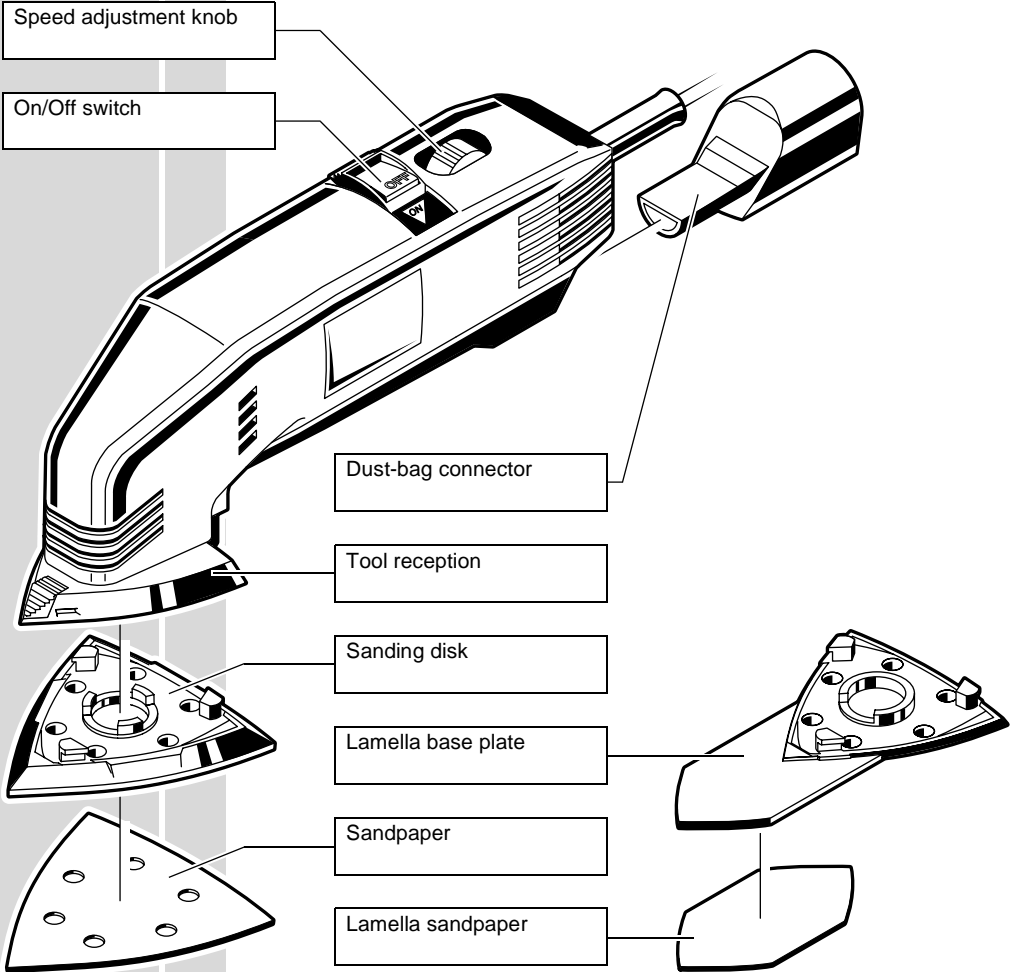

**Modifications:** Text, diagrams and data are correct at the time of printing. In the interest of continuous improvement of our products, technical specifications are subject to alteration without prior notice.

## Mains connection

Connect only to a single-phase AC current supply and only to the mains voltage specified on the rating plate. Connection to sockets without earth protection is possible as the appliance features protective insulation to DIN 57 740/ VDE 0740 and CEE 20. Radio suppression complies with the European standard EN 55014.

When fitting the plug, make sure that the brown (live) wire of this appliance is connected to the plug terminal marked L or coloured red, and the blue (neutral) wire of this appliance is connected to the plug terminal marked N or coloured black. Under no circumstances must the wires of this appliance be connected to the earth terminal of the plug marked either E, with the earth symbol, or coloured green or green/yellow.

## Switching on and off

**Switching on:** Move the slide switch to the left in direction of arrow. The switch engages.

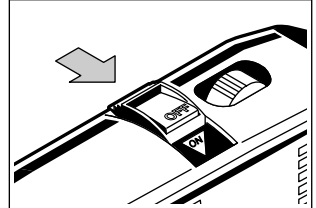

**Switching off:** Depress "OFF" button of the slide switch. The switch moves automatically back to the 0-position.

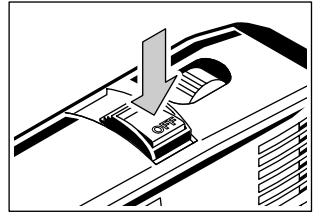

## Electronics

### Speed selection

Due to the electronic the speed can be controlled by setting the wheel to suit the various materials.

The speed is adjusted by means of the electronic thumb wheel.

- 1 = lowest r.p.m.
- 6 = largest r.p.m.

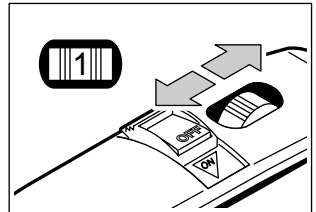

## Mounting the base plate/ lamella base plate



Always disconnect the plug from the socket before carrying out any work on the machine.

Mount the base plate (turned approx. 15°) to the tool reception (as shown in illustration) and turn it in direction of arrow until it locks.

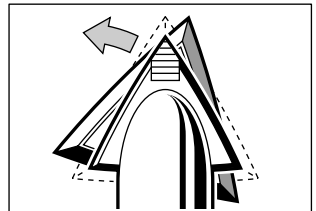

To remove the base plate depress the locking button and remove the base plate from the reception by turning it.

To mounting/remove the lamella base plate proceed analogously.

Should the Velcro coat at the top of the base plate be worn after longer use, the base plate can be turned 120° and be re-mounted. This ensures a perfect fit of the sanding paper at the top.

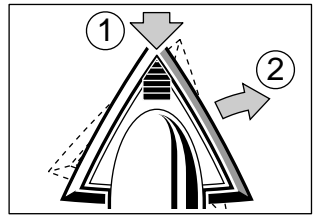

### Fitting the sandpaper



Always disconnect the plug from the socket before carrying out any work on the machine.

Simply press the required sandpaper to the Velcro faced base plate. To remove, pull it off. The holes in the sandpaper must conform with the holes in the base plate.

### Dust extraction

When producing large quantities of dust, a suction hose (35 mm diameter) can be connected via the provided adapter. The suction hose can be connected with an AEG wet-and-dry vacuum cleaner. We recommend the use of the AEG wet-and-dry vacuum cleaner NTE 1100. It enables connecting the tool directly to the socket of the vacuum cleaner. When switching on the tool, the vacuum cleaner switches on automatically.

### Connecting the dust-remover

Insert the suction hose connector into the adapter until it sits firmly. Connect the other end of the suction hose to a vacuum cleaner which is suited for dust extraction.

### Advices for operation

- Always start sanding with coarse sanding paper. Then use finer paper until reaching the required smoothness of the surface.
- Always switch on the machine before starting to sand. Remove the tool from the workpiece before switching it off. The workpiece could be scratched if the machine is not removed from the workpiece before running out.
- Smoothly lead the machine over the workpiece applying light pressure. Applying too much pressure reduces the stroke rate and therefore the sanding performance!
- Sand larger surfaces in widths. Let the widths overlay slightly.

### Optimum speed of rotation

The optimum speed of rotation also depends on the hardness of the material to be worked as well as the quality and the graining of the used sandpaper:

#### Usage

Sanding body-work damage  
 Grinding off old varnish  
 Sanding varnished surfaces  
 Sanding natural wood  
 Rough sanding glass fibre reinforced plastics  
 Fine sanding glass fibre reinforced plastics  
 De-rusting steel

#### Graining

180...400  
 60... 80  
 120...400  
 60...240  
 60... 80  
 180...400  
 60...120

#### Electronics

3...5  
 4...5  
 2...4  
 2...5  
 2...5  
 2...5  
 2...4

### Service

Keep the machine and the ventilation slots clean.

Only use AEG accessories and spare parts. The exchange of components not described must be carried out from an Atlas Copco service agent (refer to the leaflet guarantee/service agents).

If needed, an exploded view of the tool can be ordered. Please state the ten-digit No. as well as the machine type printed on the label and order the drawing at your local service agents or directly at:  
 Atlas Copco Electric Tools GmbH, Postfach 320, D-71361 Winnenden.

### Accessories

Please refer to page 2 for range of accessories. Further accessories with part numbers are shown in our catalogues.

**Vorwort** Sie sind anspruchsvoll und kaufen Qualität - Qualität von Atlas Copco. Wir haben für Sie ein haltbares und möglichst sicheres Elektrowerkzeug gebaut. Effektives und weitgehend gefahrloses Arbeiten ist aber nur möglich, wenn Sie diese Gebrauchsanleitung lesen und danach handeln. Wir wollen, daß Sie sich auch in Zukunft entscheiden für **AEG-Elektrowerkzeuge von Atlas Copco.**

Technische Daten	Typ	DSE 220	DSE 260
	Nennaufnahme (W) .....	220	260
min. Leerlaufschwingzahl (min <sup>-1</sup> ) .....	6500	8000	
max. Leerlaufschwingzahl (min <sup>-1</sup> ) .....	11500	11500	
Schwingkreis-Ø (mm) .....	1,5	1,5	
Abmessungen des Schleiftellers über Eck (mm) .....	105	105	
Gewicht (kg) .....	1,1	1,1	
Elektronik .....	●	●	

- Hinweise für Ihre Sicherheit**
- Sicherheitshinweise der beiliegenden Broschüre beachten!
  - Gehäuse der Maschine nicht anbohren, da sonst die Schutzisolierung unterbrochen wird (Klebeschilder verwenden).
  - Vor allen Arbeiten an der Maschine Stecker aus der Steckdose ziehen.
  - Maschine nur ausgeschaltet an die Steckdose anschließen.
  - Anschlußkabel stets vom Wirkungsbereich der Maschine fernhalten. Kabel immer nach hinten von der Maschine wegführen.
  - Vor jedem Gebrauch Gerät, Anschlußkabel, Verlängerungskabel und Stecker auf Beschädigung und Alterung kontrollieren. Beschädigte Teile nur von einem Fachmann reparieren lassen.
  - Maschine erst nach Stillstand ablegen.
  - Steckdosen in Außenbereichen müssen mit Fehlerstrom-Schutzschaltern ausgerüstet sein. Das verlangt die Installationsvorschrift für Ihre Elektroanlage. Bitte beachten Sie das bei der Verwendung unseres Gerätes - sprechen Sie mit Ihrem Elektroinstallateur.
  - Beim Arbeiten mit der Maschine stets Schutzbrille tragen. Schutzhandschuhe, festes und rutschsicheres Schuhwerk und Schürze werden empfohlen.
  - Staub, der bei der Bearbeitung von Gestein mit kristalliner Kieselsäure entsteht, ist gesundheitsschädlich. Beachten Sie die Unfallverhütungsvorschriften VBG 119 der Berufsgenossenschaft.
  - Diese Maschine ist nur für Trockenschliff geeignet!
  - Bei längerem Bearbeiten von Holz oder bei gewerblichem Einsatz für Materialien, bei denen gesundheitsgefährdende Stäube entstehen, ist das Elektrowerkzeug an eine geeignete Absaugvorrichtung anzuschließen. (In Deutschland werden für Holzstäube aufgrund TRGS 553 geprüfte Absaugeinrichtungen gefordert). Für andere Materialien muß der gewerbliche Betreiber die speziellen Anforderungen mit der zuständigen Berufsgenossenschaft klären.
- Geräuschmeßwerte**  
Der A-bewertete Schalldruckpegel des Gerätes beträgt typischerweise 72 dB (A). Das Geräusch dieses Elektrowerkzeugs wird nach IEC 59 CO 11, IEC 704, DIN 45 635, Teil 21, NFS 31-031 gemessen. Der Schalldruckpegel am Arbeitsplatz kann 85 dB (A) überschreiten; in dem Fall sind Schallschutzmaßnahmen für den Bedienenden erforderlich.
- Vibrationsmeßwerte**  
Die bewertete Beschleunigung beträgt typischerweise 2,7 m/s<sup>2</sup>.

**Verwendung** Der Deltaschleifer ist einsetzbar zum Schleifen verschiedenster Oberflächen, besonders an Kanten und schwer zugänglichen Stellen. Dieses Gerät darf nur wie angegeben bestimmungsgemäß verwendet werden.

## Kurz- beschreibung



Stufenlose Drehzahlvorwahl durch Elektronik zur  
Bearbeitung verschiedenster Materialien

Drehzahlstellrad

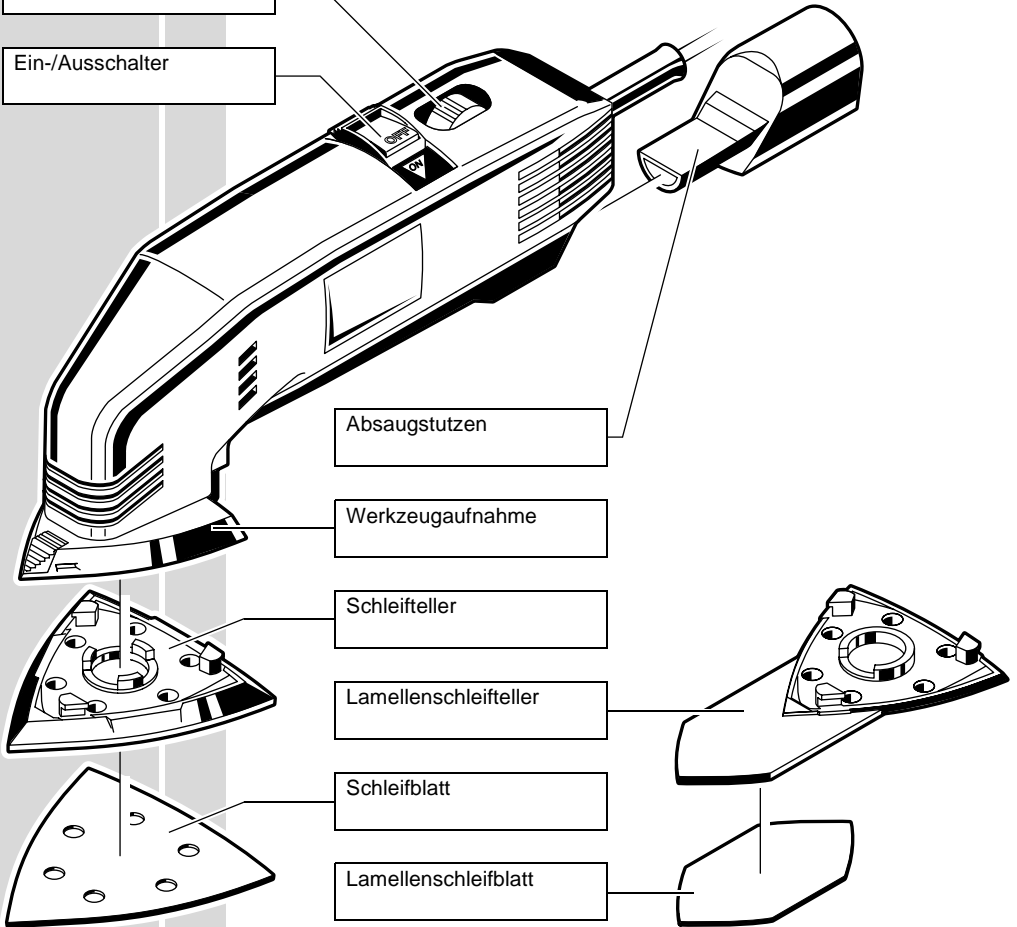
Ein-/Ausschalter

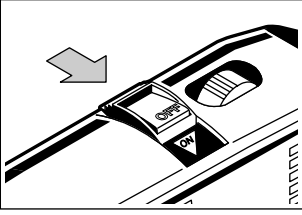
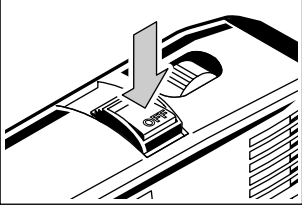
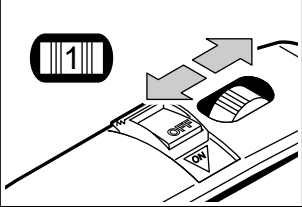

**Änderungen:** Text, Bild und Daten entsprechen dem technischen Stand zur Zeit des Drucktermins.  
Änderungen im Sinne der Weiterentwicklung unserer Produkte sind vorbehalten.

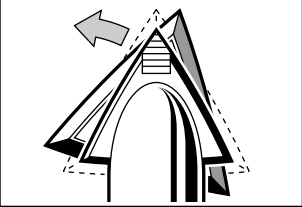
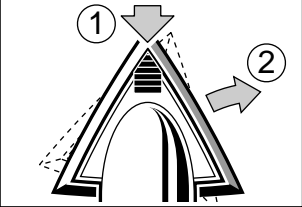
<b>Netzanschluß</b>	<p>Nur an Einphasen-Wechselstrom und nur an die auf dem Leistungsschild angegebene Netzspannung anschließen. Anschluß ist auch an Steckdosen ohne Schutzkontakt möglich, da eine Schutzisolierung nach DIN 57 740/ VDE 0740 bzw. CEE 20 vorliegt. Die Funkenstörung entspricht der Europnorm EN 55014.</p>
<b>Ein-/Ausschalten</b>	<p><b>Einschalten:</b> Schiebeschalter nach links in Pfeilrichtung drücken. Der Schalter rastet ein.</p>  <p><b>Ausschalten:</b> Taste „OFF“ im Schiebeschalter drücken. Der Schalter geht automatisch zurück in die 0-Stellung.</p> 
<b>Elektronik</b>  <b>Drehzahl vorwählen</b>	<p>Durch die Electronik kann die Drehzahl geregelt und auf die Bearbeitung verschiedener Materialien angepaßt werden.</p> <p>Die Drehzahl mit dem Elektronik-Stellrad einstellen.</p> <p>1 = kleinste Drehzahl 6 = größte Drehzahl</p> 
<b>Schleifteller/ Lamellenschleifteller montieren</b>	<p> Vor allen Arbeiten an der Maschine Stecker aus der Steckdose ziehen.</p> <p>Schleifteller, wie in der Abbildung gezeigt, ca. 15 ° verdreht auf die Aufnahme aufsetzen und in Pfeilrichtung verdrehen, bis die Arretierung einrastet.</p>  <p>Zur Demontage des Schleiftellers den Knopf der Verriegelung eindrücken und den Schleifteller durch Drehen aus der Aufnahme lösen.</p>  <p>Die Montage/Demontage des Lamellenschleiftellers erfolgt analog.</p> <p>Ist nach längerem Gebrauch der Klettbelag an einer Spitze des Schleiftellers abgenutzt, so kann der Schleifteller auch um 120 ° verdreht eingebaut werden, um an der vorderen Spitze eine einwandfreie Haftung des Schleifpapiers zu erhalten.</p>
DEUTSCH	8 <span style="float: right;">DSE 220, DSE 260</span>



<p><b>Schleifblatt montieren</b></p>		<p>Vor allen Arbeiten an der Maschine Stecker aus der Steckdose ziehen.</p> <p>Entsprechendes Schleifblatt einfach auf den mit einem Klettbelag beschichteten Schleifteller aufdrücken bzw. abziehen. Bei richtiger Montage stimmen die Löcher im Schleifblatt mit denen im Schleifteller überein.</p>																								
<p><b>Staubabsaugung</b></p>		<p>Bei großen Staubmengen kann über den mitgelieferten Adapter ein Saugschlauch (Ø 35 mm) angeschlossen werden. Der Saugschlauch kann an einen AEG-Naß- und Trockensauger angeschlossen werden. Empfohlen wird der Naß-Trockensauger NTE 1100. Er erlaubt das Anschließen der Maschine direkt an die Steckdose des Saugers. Beim Einschalten der Maschine läuft der Sauger automatisch an.</p> <p>Saugerschlauchstutzen drehend in den Adapter schieben bis er festsitzt. Das andere Ende des Saugschlauches an einen Staubsauger anschließen, der für die Staubabsaugung geeignet ist.</p>																								
<p><b>Anschließen der Staubabsaugung</b></p>																										
<p><b>Arbeitshinweise</b></p>		<ul style="list-style-type: none"> <li>■ Immer zuerst mit grobem Papier beginnen. Erst nach und nach feineres Papier einsetzen, bis zum Erreichen des gewünschten Schleifbildes.</li> <li>■ Maschine stets eingeschaltet an das Werkstück führen und erst ausschalten, nachdem sie wieder abgehoben wurde. Beim Auslaufen können auf dem Werkstück Kratzspuren entstehen.</li> <li>■ Maschine nur mit der Hand führen und <b>leicht</b> andrücken. Großer Druck reduziert die Hubzahl und damit auch die Schleifleistung!</li> <li>■ Größere Flächen in Bahnen schleifen. Dabei die einzelnen Bahnen etwas überlappen lassen.</li> </ul> <p>Die optimale Drehzahl hängt unter anderem von der Härte des zu bearbeitenden Materials sowie von der Qualität und Körnung des Schleifpapiers ab:</p> <table border="1" data-bbox="292 734 1085 941"> <thead> <tr> <th>Anwendung</th> <th>Körnung</th> <th>Elektronik</th> </tr> </thead> <tbody> <tr> <td>Anschleifen von Blechschäden</td> <td>180...400</td> <td>3...5</td> </tr> <tr> <td>Altack abschleifen</td> <td>60... 80</td> <td>4...5</td> </tr> <tr> <td>Anschleifen von lackierten Flächen</td> <td>120...400</td> <td>2...4</td> </tr> <tr> <td>Schleifen von Naturholz</td> <td>60...240</td> <td>2...5</td> </tr> <tr> <td>Grobschleifen von glasfaserverstärkten Kunststoffen</td> <td>60... 80</td> <td>2...5</td> </tr> <tr> <td>Feinschleifen von glasfaserverstärkten Kunststoffen</td> <td>180...400</td> <td>2...5</td> </tr> <tr> <td>Stahl entrostet</td> <td>60...120</td> <td>2...4</td> </tr> </tbody> </table>	Anwendung	Körnung	Elektronik	Anschleifen von Blechschäden	180...400	3...5	Altack abschleifen	60... 80	4...5	Anschleifen von lackierten Flächen	120...400	2...4	Schleifen von Naturholz	60...240	2...5	Grobschleifen von glasfaserverstärkten Kunststoffen	60... 80	2...5	Feinschleifen von glasfaserverstärkten Kunststoffen	180...400	2...5	Stahl entrostet	60...120	2...4
Anwendung	Körnung	Elektronik																								
Anschleifen von Blechschäden	180...400	3...5																								
Altack abschleifen	60... 80	4...5																								
Anschleifen von lackierten Flächen	120...400	2...4																								
Schleifen von Naturholz	60...240	2...5																								
Grobschleifen von glasfaserverstärkten Kunststoffen	60... 80	2...5																								
Feinschleifen von glasfaserverstärkten Kunststoffen	180...400	2...5																								
Stahl entrostet	60...120	2...4																								
<p><b>Richtige Arbeitsdrehzahl</b></p>																										
<p><b>Wartung</b></p>		<p>Gerät und Lüftungsschlitze stets sauber halten.</p> <p>Nur AEG-Zubehör und Ersatzteile verwenden. Bauteile, deren Austausch nicht beschrieben wurde, bei einer Atlas-Copco-Kundendienststelle auswechseln lassen (Broschüre Garantie/Kundendienstadressen beachten).</p> <p>Bei Bedarf kann eine Explosionszeichnung des Gerätes unter Angabe der Maschinen Type und der zehnstelligen Nummer auf dem Leistungsschild bei Ihrer Kundendienststelle oder direkt bei Atlas Copco Electric Tools GmbH, Postfach 320, D-71361 Winnenden angefordert werden.</p>																								
<p><b>Zubehör</b></p>		<p>Eine Auswahl von Zubehör finden Sie auf Seite 2. Weiteres Zubehör mit den Bestellnummern ersehen Sie bitte aus unseren Katalogen.</p>																								
<p>DEUTSCH</p>	<p>9</p>	<p>DSE 220, DSE 260</p>																								

<b>Introduction</b>			
<b>Caractéristiques techniques</b>	<b>Type</b> Puissance absorbée (W) ..... Nombre des oscillations à vide minimal (min <sup>-1</sup> )..... Nombre des oscillations à vide maximal (min <sup>-1</sup> )..... Diamètre du cercle oscillant (mm) ..... Dimensions du plateau de ponçage en diagonale (mm) ..... Poids (kg) ..... Electronique.....	<b>DSE 220</b> 220 6500 11500 1,5 105 1,1 ●	<b>DSE 260</b> 260 8000 11500 1,5 105 1,1 ●
<b>Conseils de sécurité</b>	<ul style="list-style-type: none"> <li>■ Respecter les instructions de sécurité se trouvant dans le prospectus ci-joint.</li> <li>■ Ne pas percer le carter de la machine; ceci pourrait entraîner une détérioration de l'isolation de protection (utiliser des autocollants).</li> <li>■ Avant tous travaux sur la machine, la débrancher.</li> <li>■ Ne raccorder la machine au réseau que si l'interrupteur est en position arrêté.</li> <li>■ Le câble d'alimentation doit toujours se trouver en dehors du champ d'action de la machine. Toujours maintenir le câble d'alimentation à l'arrière de la machine.</li> <li>■ Toujours retirer la fiche de la prise d'alimentation secteur avant de procéder à des transformations ou travaux de maintenance.</li> <li>■ Ne déposer la machine qu'après arrêt complet.</li> <li>■ Les prises de courant se trouvant à l'extérieur doivent être équipées de disjoncteurs de protection, répondant ainsi à la prescription de mise en place de votre installation électrique. Veuillez, d'une part, en tenir compte lors de l'utilisation de notre appareil et d'autre part, en parler à votre électricien.</li> <li>■ Toujours porter des lunettes protectrices lorsqu'on travaille avec la machine. Des gants de sécurité et un masque de protection sont recommandés.</li> <li>■ La poussière qui se dégage lors de l'usinage des pierres contenant de l'acide silicique cristallin porte atteinte à la santé. Respecter les prescriptions relatives à la sécurité du travail et à la prévention d'accidents.</li> <li>■ Les ponçuses ne sont prévues que pour le travail à sec.</li> <li>■ Lors de travaux de ponçage de longue durée, bois ou autres matériaux dégageant des poussières nocives pour la santé, la machine est à raccorder à un appareil d'aspiration.</li> </ul>		
<b>Mesure de bruit</b>	La mesure réelle (A) du niveau de bruit de l'outil est 72 dB (A). Le bruit de cet outil électrique est mesuré suivant IEC 59 CO 11, IEC 704, DIN 45 635, paragraphe 21, NFS 31-031. Le taux d'intensité du bruit peut dépasser 85 dB (A); dans ce cas des mesures de protection sont nécessaires pour l'utilisateur.		
<b>Valeur de vibration mesurée</b>	L'accélération réelle mesurée est de 2,7 m/s <sup>2</sup> .		
<b>Utilisation</b>	La ponceuse Delta peut être utilisée pour le ponçage des surfaces les plus variées, notamment des arêtes ou des endroits difficilement accessibles. Comme déjà indiqué, cette machine n'est conçue que pour une utilisation normale.		
<b>FRANÇAIS</b>	<b>10</b>	<b>DSE 220, DSE 260</b>	

## Description succincte

Grâce à l'électronique, présélection de la vitesse sans à-coups pour le travail des matériaux les plus variés.

Molette de réglage de la vitesse

Interrupteur de marche/arrêt

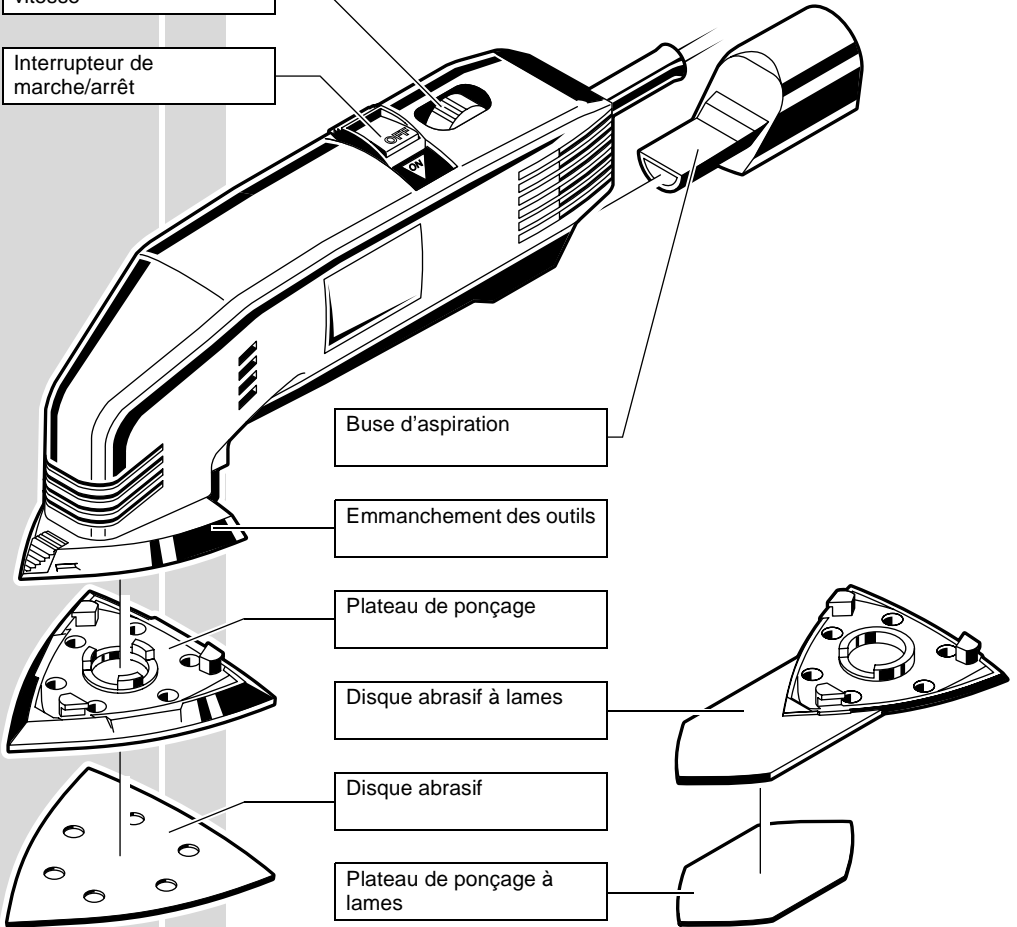

**Modifications:** Les textes, les illustrations et les données techniques correspondent à la situation au moment de l'impression. Toutes modifications techniques sont réservées dans le cadre du développement technique permanent.

## Branchement secteur

Nos machines fonctionnent uniquement sur courant alternatif monophasé. S'assurer que la tension du réseau correspond effectivement à celle indiquée sur la plaque signalétique de la machine. Le branchement sur une prise de courant sans mise à terre est possible du fait de la double isolation selon normes DIN 57 740/VDE 0740 et CEE 20. Antiparasitage selon normes européennes EN 55014.

## Marche/arrêt

**Mise en marche:** Appuyer l'interrupteur à coulisse vers la gauche dans le sens de la flèche. L'interrupteur s'encliquette.

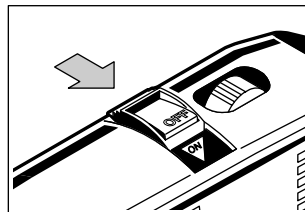

**Arrêt:** Appuyer sur le bouton «Off» dans l'interrupteur à coulisse. L'interrupteur se remet automatiquement en position 0.

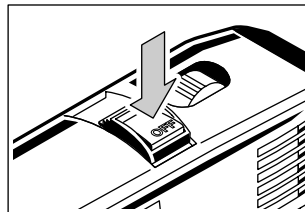

## Electronique

### Présélection de la vitesse

Grâce à cette électronique on peut régler la vitesse et l'adapter aux différents matériaux à travailler.

La vitesse se règle au moyen de la molette.

1 = régime minimal

6 = régime maximal

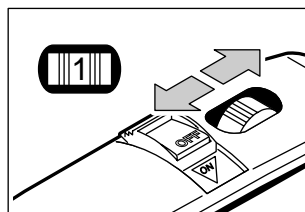

## Montage du plateau de ponçage / du plateau de ponçage à lames



Avant tous travaux sur la machine, la débrancher.

Poser sur l'emmanchement le plateau de ponçage tourné d'environ 15° puis le tourner dans le sens de la flèche jusqu'à ce que le blocage s'encliquette.

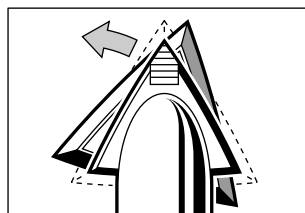

Afin de démonter le plateau de ponçage, presser le bouton de verrouillage et enlever le plateau de ponçage de l'emmanchement par un mouvement de rotation.

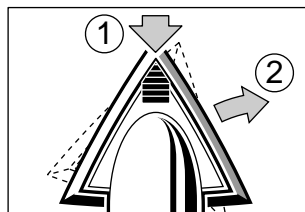

Le montage / démontage du plateau de ponçage à lames se fait de façon analogue.

Si, après une utilisation intense, le revêtement Velcro est usé sur une des pointes du plateau de ponçage, ce dernier peut être monté après avoir été tourné de 120° afin de garantir une adhésion optimale du disque abrasif sur la pointe avant.



### Montage du disque abrasif

Avant tous travaux sur la machine, la débrancher.

Il faut simplement presser le disque abrasif approprié sur le plateau de ponçage pourvu d'un revêtement Velcro ou le retirer du plateau de ponçage. Si le montage a été effectué correctement, les trous du disque abrasif coïncident avec ceux se trouvant dans le plateau de ponçage.

### Aspiration de la poussière

Lorsqu'il y a de grandes quantités de poussières, il est possible de brancher un tuyau flexible d'aspiration (Ø 35 mm) au moyen de l'adaptateur fourni avec la machine.

### Raccordement du dispositif d'aspiration de la poussière

### Instructions d'utilisation

- Débuter toujours par un disque abrasif gros grain et poursuivre en utilisant des grains de plus en plus fins jusqu'à la finition souhaitée.
- Mettre toujours la machine en marche avant de toucher la pièce à travailler et n'arrêter la machine qu'au moment où la machine n'est plus en contact avec la pièce. Le ralentissement peut, en effet, engendrer des éraflures.
- Il faut guider la machine à la main et n'exercer qu'une légère pression. Une pression élevée réduit le nombre de courses et par cela la performance de la machine.
- Pour le ponçage des surfaces plus grandes travailler en passes latérales, en les faisant recouvrir légèrement.

### Vitesse de travail appropriée

La vitesse de rotation dépend en outre de la dureté du matériau à travailler ainsi que de la qualité et des grains de l'abrasif:

Utilisation	Grain	Electronique
Ponçage de dégâts de tôlerie	180...400	3...5
Ponçage de vieilles couches de peinture	60... 80	4...5
Ponçage de surfaces laquées	120...400	2...4
Ponçage de bois naturel	60...240	2...5
Travail de dégrossissage de matière plastique renforcée à la fibre de verre	60... 80	2...5
Travail de finition de matière plastique renforcée à la fibre de verre	180...400	2...5
Déroutillage de l'acier	60...120	2...4

### Entretien

La machine et ses ouïes de refroidissement doivent toujours rester propres.

N'utiliser que des accessoires et pièces de rechange AEG. Faire échanger les pièces dont l'échange n'est pas décrit dans une station de service après-vente d'Atlas-Copco (Voir catalogue Garantie/Adresses des services après-vente).

Si besoin est, une vue éclatée de l'appareil peut être fournie. S'adresser, en indiquant bien le type de la machine et le numéro à dix chiffres figurant sur la plaque signalétique, à votre station de service après-vente (voir liste jointe) ou directement à Atlas Copco Electric Tools GmbH, B.P. 320, D-71361 Winnenden.

### Accessoire

Vous trouverez la liste des accessoires à la page 2. Autres accessoires avec leur référence consulter notre catalogue.

**Premessa**

Lei è decisamente esigente e per questa ragione acquista solo prodotti di qualità. Qualità che la Atlas Copco è perfettamente in grado di garantirLe. Abbiamo realizzato proprio per Lei un utensile che sia il più possibile affidabile e sicuro. Ora tocca a Lei. Perché anche il Suo lavoro sia sicuro e di ottima qualità, La preghiamo di voler leggere attentamente le istruzioni per l'uso. È nostro desiderio, infatti, che anche in futuro acquisti **utensili elettrici AEG della Atlas Copco**.

Dati tecnici	Tipo	DSE 220	DSE 260
	Potenza assorbita (W) .....	220	260
Oscillazione minima della corsa a vuoto (min <sup>-1</sup> ).....	6500	8000	
Oscillazione massima della corsa a vuoto (min <sup>-1</sup> ).....	11500	11500	
Orbita oscillante-Orbita oscillante - Ø (mm) .....	1,5	1,5	
Dimensioni del piatto di molatura sull'angolo (mm).....	105	105	
Peso (kg) .....	1,1	1,1	
Elettronica.....	●	●	

- Norme di sicurezza**
- Si prega di leggere con attenzione le istruzioni riguardanti la sicurezza, nel volantino allegato!
  - Evitare di forare la carcassa dell'utensile per non danneggiare l'isolamento. (Utilizzare placchette adesive).
  - Prima di qualsiasi intervento sull'apparecchio, estrarre sempre la spina dalla presa di corrente.
  - Inserire la spina solo con interruttore su posizione „OFF“.
  - Tenere sempre lontano il cavo di collegamento dall'area di lavoro dell'attrezzo.
  - Prima di ogni utilizzo controllare che il cavo di alimentazione, eventuali prolunghe e la spina siano senza danni. Eventuali parti danneggiate devono essere controllate e riparate da un tecnico.
  - Appoggiare la macchina solo dopo che si sia fermata completamente.
  - Gli apparecchi mobili usati all'aperto devono essere collegati interponendo un interruttore di sicurezza per guasti di corrente.
  - Durante l'uso dell'apparecchio utilizzare sempre gli occhiali di protezione. Inoltre si consiglia di usare sistemi di protezione per la respirazione e per l'udito, oltre ai guanti di protezione.
  - La polvere, prodotta da lavori su roccia cristallina, è nociva alla salute. Osservare scrupolosamente le relative prescrizione antiinfortunistiche (VBG 119) del consorzio professionale tedesco.
  - Le levigatrici orbitali vanno utilizzate solo per la levigatura a secco.
  - Per lunghe lavorazioni nel legno o con altri materiali che producono polveri dannose alla salute, è prescritto l'utilizzo sull'utensile dell'aspirazione polvere.
- Livello di rumorosità**
- La misurazione A della pressione del livello sonoro di un utensile di solito deve essere 72 dB (A).  
Questo prodotto, utilizzato in modo appropriato e continuativo può, in dipendenza del tipo di ambiente, provocare un'esposizione quotidiana al rumore Lep, pari o superiore a 85 dB (A). In questo caso è necessario adottare misure di protezione individuali.
- Livello di vibrazioni**
- La misurazione dell'accelerazione di solito è 2,7 m/s<sup>2</sup>.

**Possibilità di utilizzo**

La mola a triangolo è utilizzabile per molature di diverse superfici, sugli spigoli o nei punti più difficili.  
Utilizzare il prodotto solo per l'uso per cui è previsto.

## Descrizione

Preselezione uniforme del numero di giri attraverso l'elettronica per la lavorazione di diversi materiali.

Rotella di regolazione del numero di giri

Interruttore

Manicotto d'aspirazione

Attacco utensile

Platorello

Piatto di molatura lamellare

Foglio abrasivo

Pettine per molatura lamellare

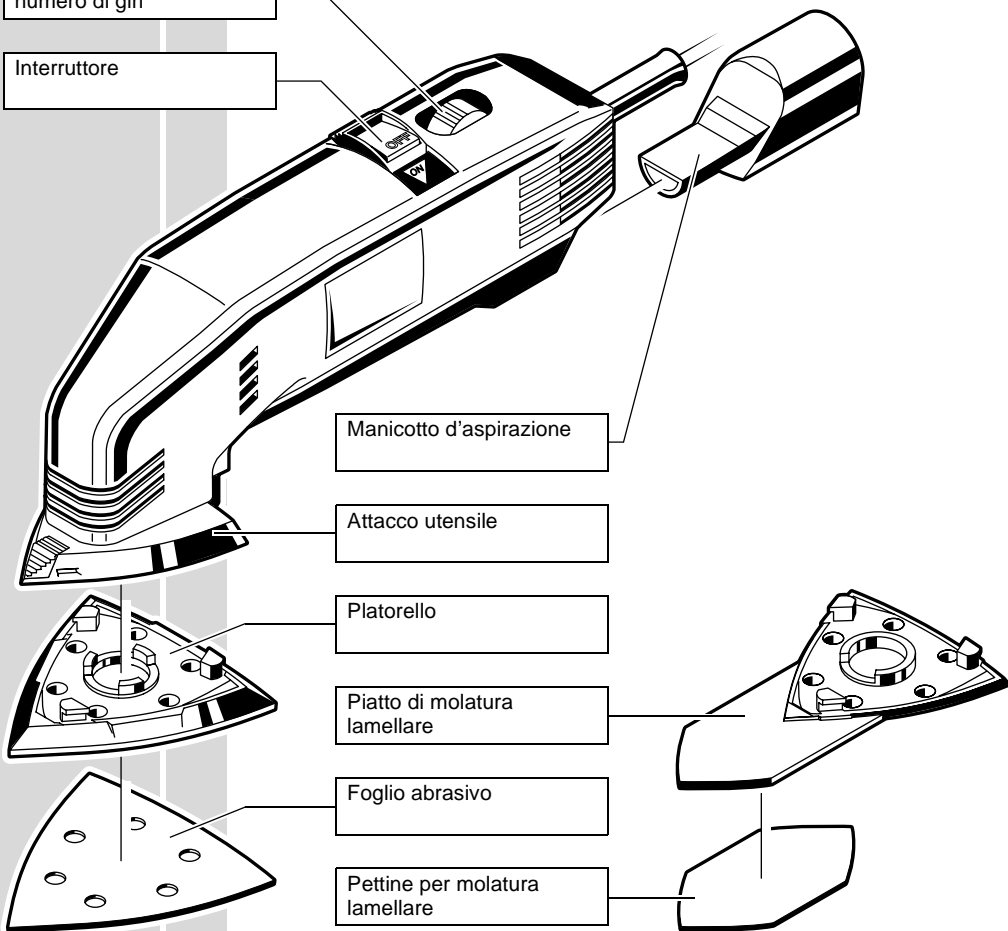

**Modifiche:** Testo, figure e dati corrispondono allo standard tecnico aggiornato all'epoca della stampa. Ci riserviamo pertanto eventuali modifiche tecniche dovute all'ulteriore sviluppo dei nostri prodotti.

## Collegamento alla rete

Alimentazione dell'utensile: corrente alternata monofase. Importante: la tensione della rete deve corrispondere a quella riportata sulla targhetta dell'utensile. Il collegamento è possibile anche con prese non munite di contatto di protezione: è previsto infatti un isolamento di protezione conforme a norme DIN 57 740/ VDE 0740 (CEE 20). La schermatura contro i radiodisturbi è conforme alla norma europea EN 55014.

## Accensione-Spegnimento

**Accensione:** premere l'interruttore verso sinistra nella direzione della freccia. L'interruttore si ferma.

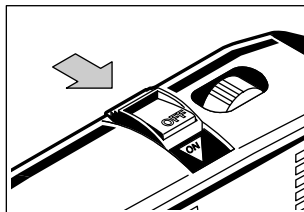

**Spegnimento:** premere „OFF“ sull'interruttore. L'interruttore torna automaticamente nella posizione 0.

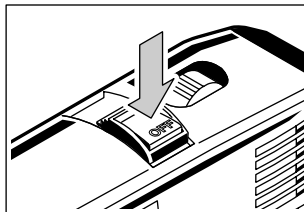

## Elettronica

### Scelta della potenza

Questa elettronica permette la regolazione della velocità in funzione dei diversi materiali da lavorare.

La velocità viene regolata attraverso la rondella elettronica.

- 1 = numero di giri minore
- 6 = numero di giri maggiore

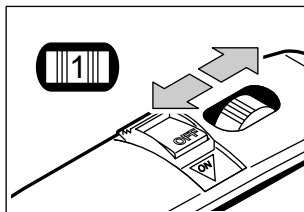

## Montare il piatto-rello/il piatto di molatura lamellare



Prima di qualsiasi intervento sull'apparecchio, estrarre sempre la spina dalla presa di corrente.

Inserire nell'attacco il piatto di molatura girato di 15°, come mostrato in illustrazione, e girare nel senso della freccia fino all'arresto.

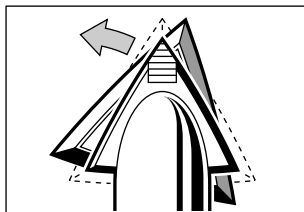

Per lo smontaggio del piatto di molatura girare la parte superiore del catenaccio e svitare il piatto di molatura dall'attacco.

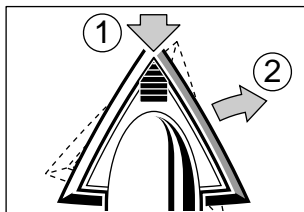

Il montaggio e lo smontaggio del piatto di molatura lamellare avvengono analogamente.

Dopo un lungo utilizzo la guarnizione sulla punta del piatto di molatura si logora; per avere una garanzia perfetta sul punto anteriore del foglio di molatura, il piatto di molatura può essere montato girato di 120°.



<b>Montare la lamina di molatura</b>		<p>Prima di qualsiasi intervento sull'apparecchio, estrarre sempre la spina dalla presa di corrente.</p> <p>Il foglio abrasivo si sostituisce facilmente tramite un sistema di autoaccoppiamento. Per un giusto montaggio inserire i fori nella lamina di molatura e inserire la lamina nel piatto di molatura.</p>																								
<b>Aspirazione polvere</b>		<p>Per grosse quantità di polvere si può collegare, tramite un adattatore, l'attacco d'aspirazione ( Ø 35 mm.). L'attacco d'aspirazione può essere collegato con un aspiratore a secco o a umido. Si raccomanda l'aspiratore NTE 1100. È possibile il collegamento della macchina direttamente alla spina dell'aspiratore. All'accensione della macchina, l'aspiratore si mette in funzione automaticamente.</p> <p>Il moschettono della manica d'aspirazione si muove rotatoriamente nell'adattatore. Collegare l'attacco ad un aspiratore adatto all'aspirazione della polvere.</p>																								
<b>Indicazioni pratiche</b>		<ul style="list-style-type: none"> <li>■ Iniziare sempre prima con fogli a grana grossa. Dopo inserire fogli sempre più sottili fino al raggiungimento della molatura desiderata.</li> <li>■ La macchina va messa in funzione prima di iniziare la fase di levigatura e spenta subito dopo la fase di smerigliatura. Prima di rimetterla in funzione controllare che sul pezzo trattato non ci siano residui.</li> <li>■ Guidare la macchina con la mano ed esercitare una lieve pressione. Un'alta pressione diminuisce il numero di giri e anche il rendimento della mola.</li> <li>■ Molare grosse superfici su un piano.</li> </ul> <p>Il numero di giri ottimale dipende dalla durezza del materiale su cui si lavora, così come dalla qualità e dalla grana dei fogli di molatura:</p> <table border="1" data-bbox="292 715 1083 917"> <thead> <tr> <th data-bbox="292 715 841 742"><b>Utilizzo</b></th> <th data-bbox="841 715 960 742"><b>Grana</b></th> <th data-bbox="960 715 1083 742"><b>Elettronica</b></th> </tr> </thead> <tbody> <tr> <td data-bbox="292 742 841 769">Smerigliatura di lamiera difettata</td> <td data-bbox="841 742 960 769">180...400</td> <td data-bbox="960 742 1083 769">3...5</td> </tr> <tr> <td data-bbox="292 769 841 796">Rimozione di vernici vecchie</td> <td data-bbox="841 769 960 796">60... 80</td> <td data-bbox="960 769 1083 796">4...5</td> </tr> <tr> <td data-bbox="292 796 841 823">Molature di superfici laccate</td> <td data-bbox="841 796 960 823">120...400</td> <td data-bbox="960 796 1083 823">2...4</td> </tr> <tr> <td data-bbox="292 823 841 850">Molature di legno naturale</td> <td data-bbox="841 823 960 850">60...240</td> <td data-bbox="960 823 1083 850">2...5</td> </tr> <tr> <td data-bbox="292 850 841 877">Molature grosse di plastica</td> <td data-bbox="841 850 960 877">60... 80</td> <td data-bbox="960 850 1083 877">2...5</td> </tr> <tr> <td data-bbox="292 877 841 904">Molature fini di plastica</td> <td data-bbox="841 877 960 904">180...400</td> <td data-bbox="960 877 1083 904">2...5</td> </tr> <tr> <td data-bbox="292 904 841 932">Togliere la ruggine all'acciaio</td> <td data-bbox="841 904 960 932">60...120</td> <td data-bbox="960 904 1083 932">2...4</td> </tr> </tbody> </table>	<b>Utilizzo</b>	<b>Grana</b>	<b>Elettronica</b>	Smerigliatura di lamiera difettata	180...400	3...5	Rimozione di vernici vecchie	60... 80	4...5	Molature di superfici laccate	120...400	2...4	Molature di legno naturale	60...240	2...5	Molature grosse di plastica	60... 80	2...5	Molature fini di plastica	180...400	2...5	Togliere la ruggine all'acciaio	60...120	2...4
<b>Utilizzo</b>	<b>Grana</b>	<b>Elettronica</b>																								
Smerigliatura di lamiera difettata	180...400	3...5																								
Rimozione di vernici vecchie	60... 80	4...5																								
Molature di superfici laccate	120...400	2...4																								
Molature di legno naturale	60...240	2...5																								
Molature grosse di plastica	60... 80	2...5																								
Molature fini di plastica	180...400	2...5																								
Togliere la ruggine all'acciaio	60...120	2...4																								
<b>Manutenzione</b>		<p>Mantenere sempre pulita l'apparecchiatura e le fessure di ventilazione.</p> <p>Utilizzare solo accessori AEG e parti di ricambio. Le parti di costruzione, le cui sostituzioni non sono descritte, sono sostituite dall'assistenza clienti di Atlas Copco (opuscoli di garanzia).</p> <p>In caso di mancanza del disegno esploso, può essere richiesto al seguente indirizzo: Atlas Copco Tools Italia Via Fratelli Gracchi 39, 20092 Cinisello Balsamo Mi.</p>																								
<b>Accessorio</b>		<p>Per la scelta degli accessori vedere a pag.2. Per la vasta gamma di accessori e relativi codici consultare i nostri cataloghi.</p>																								
ITALIANO	17	DSE 220, DSE 260																								

**Introducción** Usted exige lo mejor, y ha optado por una calidad profesional - de Atlas Copco. Utilice correctamente su nueva herramienta eléctrica. Está fabricada con todo cuidado, pero primero debe leer las siguientes instrucciones. Una herramienta eléctrica sólo ofrece su mejor rendimiento cuando se maneja adecuadamente. **Herramientas Eléctricas AEG de Atlas Copco.**

Datos técnicos	Tipo	DSE 220	DSE 260
		Potencia nominal (W) .....	220
Velocidad mín. orbital en vacío (min <sup>-1</sup> ).....	6500	8000	
Velocidad máx. orbital en vacío (min <sup>-1</sup> ).....	11500	11500	
Diámetro orbital (mm).....	1,5	1,5	
Placa base, tamaño entre vértices (mm).....	105	105	
Peso (kg).....	1,1	1,1	
Electrónica.....	●	●	

- Consejos de seguridad**
- ¡Preste atención a las instrucciones de seguridad del libro adjunto!
  - No taladre la carcasa del motor, ya que se podría dañar el doble aislamiento (utilizar adhesivos).
  - Desconecte siempre el enchufe antes de llevar a cabo cualquier trabajo en la máquina.
  - Enchufe la máquina a la red solamente en posición desconectada.
  - Mantenga siempre el cable separado del radio de acción de la máquina. Lleve siempre el cable detrás de usted.
  - Antes de empezar a trabajar, compruebe si está dañada la máquina, el cable o el enchufe, o si el material presenta fatiga. Las reparaciones sólo se llevarán a cabo por Agentes de Servicio autorizados.
  - Permita que se pare la máquina antes de ponerla sobre una superficie.
  - Conecte siempre la máquina a una red protegida por interruptor diferencial y magnetotérmico, para su seguridad personal, según normas establecidas para instalaciones eléctricas de baja tensión.
  - Para trabajar con la máquina, utilizar siempre gafas de protección, guantes, calzado de seguridad antideslizante, así como es recomendable usar protectores auditivos.
  - El polvo que se produce al trabajar en piedras con ácido silícico cristalino puede dañar la salud. Respete las normativas de seguridad dictadas por los organismos competentes en materia de salud laboral.
  - Las lijadoras orbitales son solamente adecuadas para lijar en seco.
  - El polvo que se origina cuando se trabaja en madera o cuando la herramienta se usa en materiales industriales es peligroso para la salud. Evite su inhalación. En este caso, conecte la herramienta a un aspirador (accesorio opcional).

**Nivel sonoro medido**  
 La presión acústica se eleva normalmente 72 dB (A).  
 El nivel acústico de esta herramienta eléctrica está medido según IEC 59 CO 11, IEC 704, DIN 45 635, parte 21, NFS 31-031. El nivel de presión acústica en el lugar de trabajo puede sobrepasar los 85 dB (A), en este caso se tomarán las medidas de protección pertinentes para el operario.

**Valor medido de vibración**  
 Normalmente, la aceleración ponderada es 2,7 m/s<sup>2</sup>.

**Utilización**  
 La lijadora triangular se puede usar para lijar una gran variedad de superficies, especialmente en rincones y bordes, así como en espacios reducidos.  
 No utilice este producto para ninguna otra aplicación que no sea su uso normal.

## Breve descripción

Preselección electrónica de velocidad infinitamente variable para trabajar en una gran variedad de superficies

Rueda de ajuste de velocidad

Interruptor de conexión-desconexión

Racor de aspiración

Colocación del útil

Plato de lijar

Placa base para lijar lamas

Papel de lija

Papel de lija para lamas

**Modificaciones:** El texto, los diagramas y los datos son correctos en el momento de imprimir este manual. En interés de la mejora continua de nuestros productos, las especificaciones técnicas están sujetas a modificación sin previo aviso.

## Conexión eléctrica

Conecte sólo a corriente alterna monofásica y sólo a la tensión indicada en la placa de características. También se puede conectar a una base de enchufe sin toma de tierra, ya que la máquina posee un aislamiento según norma DIN 57 740/VDE 0740 y CEE 20. La protección antiparasitaria corresponde a la norma europea EN 55014.

## Conexión y desconexión

**Conexión:** Mueva el interruptor deslizante a la izquierda en la dirección de la flecha. El interruptor está conectado.

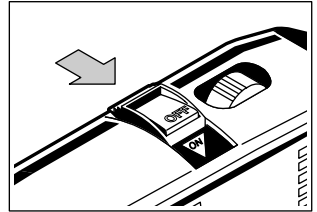

**Desconexión:** Pulse el botón „OFF“ del interruptor deslizante. El interruptor se mueve automáticamente a la posición 0.

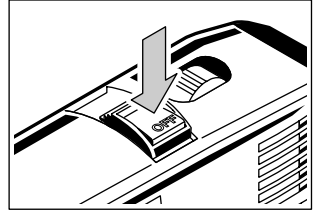

## Electrónica

### Selección de velocidad

Mediante esta electrónica se puede regular el número de revoluciones y adaptar al tratamiento de los diversos materiales.

El número de revoluciones se fijará con el regulador-electrónico.

1 = rpm mínimas

6 = rpm máximas

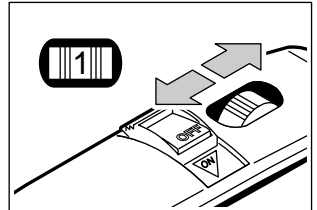

Desconecte siempre el enchufe antes de llevar a cabo cualquier trabajo en la máquina.

Monte la placa base (girada aproximadamente 15°) en la admisión de útiles (como se muestra en la ilustración) y gírela en la dirección de la flecha hasta que quede fijada.

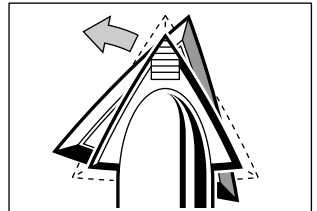

Para desmontar la placa base, pulse el botón de enclavamiento y retírela de la recepción girándola.

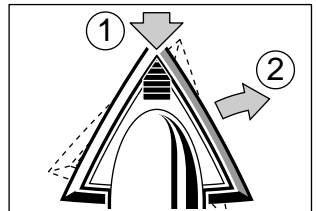

Para montar/desmontar la placa para lijar lamas, proceda de forma análoga.

Si la capa Velcro en la parte superior de la placa base se desgasta después de un largo período de uso, la placa base se puede girar 120° y volver a montar. Esto asegura un perfecto encaje del papel de lija en la parte superior.

## Instalación del papel de lija



Desconecte siempre el enchufe antes de llevar a cabo cualquier trabajo en la máquina.

Presione simplemente el papel de lija adecuado en la cara de la placa base con la fijación Velcro. Para quitarlo, tire de él. Los orificios en el papel de lija deben coincidir con los orificios en la placa base. Presione simplemente el papel de lija adecuado en la cara de la placa base con la fijación Velcro. Para quitarlo, tire de él. Los orificios en el papel de lija deben coincidir con los orificios en la placa base.

## Aspiración del polvo

Cuando se produzcan grandes cantidades de polvo, se puede conectar una manguera de aspiración (35 mm de diámetro) a través del adaptador suministrado. La manguera de aspiración se puede conectar a un aspirador seco-húmedo AEG. Recomendamos utilizar el aspirador seco-húmedo NTE 1100 de AEG. Este aspirador permite conectar la herramienta directamente al enchufe del mismo. El aspirador se conecta automáticamente cuando se pone en marcha la herramienta.

## Conexión del dispositivo de aspiración

Inserte el conector de la manguera de aspiración en el adaptador hasta que asiente firmemente. Conecte el otro extremo de la manguera a un aspirador que sea adecuado para absorber polvo.

## Sugerencias para trabajar

- Empiece a lijar siempre con un papel de lija basto. Después use un papel más fino hasta alcanzar la suavidad requerida de la superficie.
- Conecte siempre la máquina antes de comenzar a lijar. Retire la herramienta de la pieza de trabajo antes de desconectarla. La pieza de trabajo se podría arañar si la máquina no se retira de la misma antes de que se pare.
- Coloque la máquina suavemente sobre la pieza de trabajo aplicando una ligera presión. ¡El aplicar una presión excesiva reduce el número de carreras y por lo tanto el rendimiento de lijado!
- Las grandes superficies se deben lijar a lo ancho. Permita que las franjas de lijado se solapen ligeramente.

## Velocidad de rotación óptima

La velocidad de rotación óptima también depende de la dureza del material a trabajar así como de la calidad y el tamaño de grano del papel de lija utilizado:

Utilización	Tamaño de grano	Electrónica
Lijado de carrocerías dañadas	180...400	3...5
Eliminación de barniz antiguo	60... 80	4...5
Lijado de superficies barnizadas	120...400	2...4
Lijado de madera natural (cruda)	60...240	2...5
Lijado basto de plásticos reforzados con fibra de vidrio	60... 80	2...5
Lijado fino de plásticos reforzados con fibra de vidrio	180...400	2...5
Eliminación de óxido en acero/hierro	60...120	2...4

## Servicio

Mantener siempre limpias las ventanas de refrigeración.

Utilice solamente accesorios y piezas de repuesto AEG. La sustitución de los componentes no descritos debe ser efectuada por un Agente de Servicio Atlas Copco (consulte el folleto de garantía/agentes de servicio).

En caso necesario, puede solicitar un despiece de la herramienta. Por favor indique el número de impreso de diez dígitos así como el tipo de máquina impreso en la etiqueta y pida el despiece a su centro de asistencia técnica o directamente a: Atlas Copco Electric Tools GmbH, Postfach 320, D 71361 Winnenden.

## Accesorios

Por favor consulte en la página 2 la gama de accesorios. En nuestros catálogos encontrará más accesorios con sus números de referencia.

**Preâmbulo** Como pessoa exigente decidiu-se pela qualidade - qualidade Atlas Copco. Construímos para si uma ferramenta eléctrica duradoura e segura. Um trabalho eficiente e tanto quanto possível isento de perigo só é, no entanto possível se ler e observar as presentes instruções de serviço. Queremos que também no futuro se decida pelas **Ferramentas eléctricas AEG da Atlas Copco**.

Características técnicas	Tipo	DSE 220	DSE 260
		Potência absorvida (W) .....	220
Min. número de oscilações em vazio (min <sup>-1</sup> ).....	6500	8000	
Máx. número de oscilações em vazio (min <sup>-1</sup> ).....	11500	11500	
Ø do círculo de oscilação (mm).....	1,5	1,5	
Dimensões do prato de esmerilar a partir do canto (mm) .....	105	105	
Peso (kg) .....	1,1	1,1	
Electrónica.....	●	●	

- Indicações sobre segurança no trabalho**
- Observar as instruções de segurança na folha!
  - Nunca abrir furos no corpo da máquina; caso contrário, é afectado o isolamento de protecção (só utilizar chapas auto-colantes).
  - Antes de efectuar qualquer intervenção na máquina, tirar a ficha da tomada.
  - Ao ligar à rede, a máquina deve estar desligada.
  - Manter sempre o cabo de ligação fora da zona de acção da máquina.
  - Antes de cada utilização inspeccionar a máquina, o cabo de ligação e a extensão quanto a danos e desgaste. A máquina só deve ser reparada por um técnico especializado.
  - Apenas depositar a máquina quando estiver parada.
  - Aparelhos não estacionários, utilizados ao ar livre, devem ser protegidos por um disjuntor de corrente de defeito.
  - Usar sempre óculos de protecção ao trabalhar com a máquina. Recomenda-se a utilização de luvas de protecção, protectores para os ouvidos e máscara anti-poeiras.
  - O pó que se gera quando se trabalha em pedras com ácido silício cristalino pode fazer mal à saúde. Observar as correspondentes normas de prevenção de acidentes da Associação Profissional (VGB 119).
  - Lixadeiras vibratórias destinam-se unicamente a trabalhos a seco.
  - Se a máquina for utilizada para trabalhar madeira durante um período mais longo, ou se a mesma for utilizada profissionalmente em materiais que produzam poeiras nocivas à saúde, torna-se necessário ligá-la a um dispositivo de aspiração adequado. (Conforme TRGS 553, exige-se na Alemanha, para pó de madeira, um dispositivo de aspiração homologado.)

**Níveis de ruído** Normalmente o nível de pressão de ruído da ferramenta é 72 dB (A). O ruído emitido por esta ferramenta eléctrica é medido conforme as normas IEC 59 CO 11, IEC 704, DIN 45 635, parte 21, NFS 31-031. O nível de ruído no local de trabalho pode ultrapassar 85 dB (A). Neste caso o utilizador deve munir-se de meios de protecção contra o ruído.

**Nível de vibrações** Normalmente a aceleração mais elevada é 2,7 m/s<sup>2</sup>.

**Aplicação** A lixadeira delta é indicada para lixar diversas superfícies, principalmente cantos e locais de difícil acesso. Não use este produto de outra maneira sem ser a normal para o qual foi concebido.

## Descrição sumária

Pré-selecção sem escalonamento do número de rotação através da electrónica, para trabalhar diversos materiais

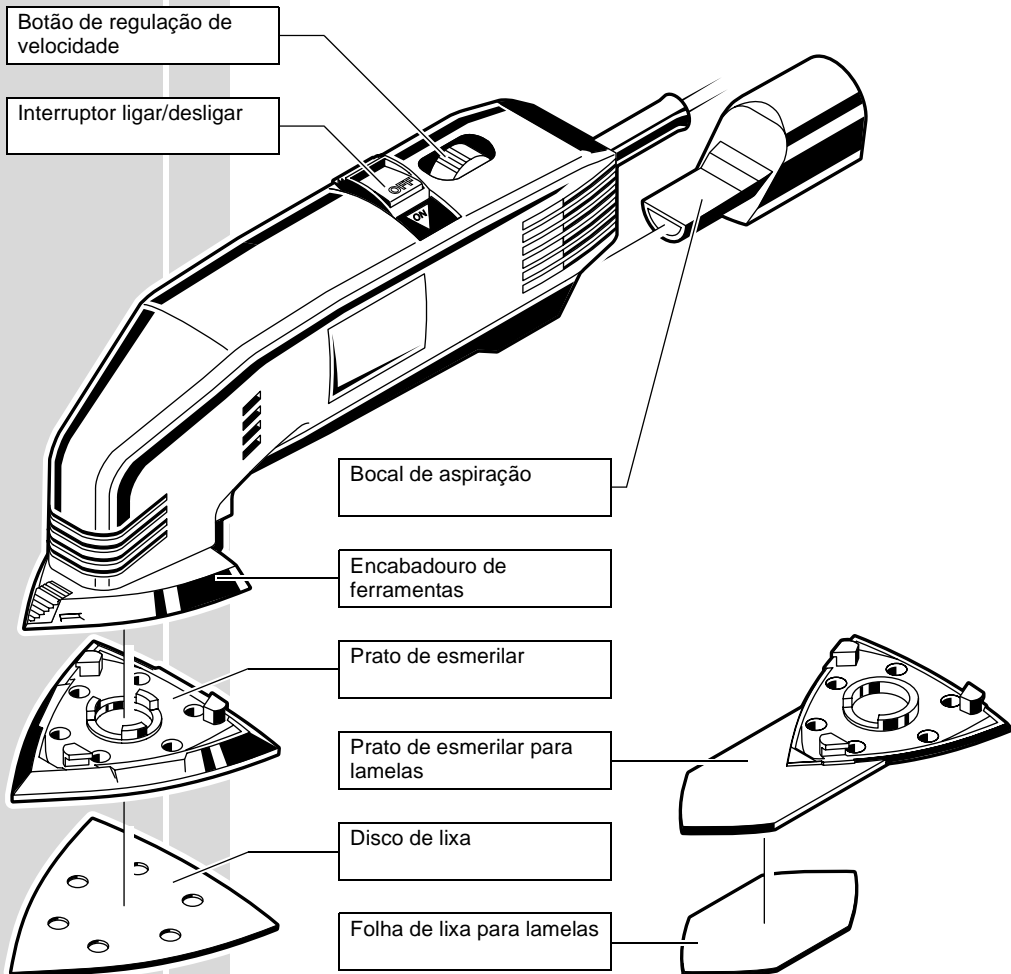

**Alterações:** Texto, figura e características correspondem ao desenvolvimento técnico à data da impressão. Reservamo-nos o direito de introduzir modificações nos nossos produtos com vista ao seu aperfeiçoamento.

## Ligação à rede

Ligar unicamente à tomadas de corrente alternada monofásica com a tensão indicada na chapa de características do aparelho. Pode também ser ligada a tomadas sem terra, porque dispõe de isolamento de protecção conforme DIN 57 740/ VDE 0740 ou, respectivamente, CEE 20. A supressão de interferências rádio-eléctricas corresponde à norma europeia EN 55014.

## Ligar-Desligar

**Ligar:** Premir o interruptor deslizante para a esquerda, no sentido da seta. O interruptor trava.

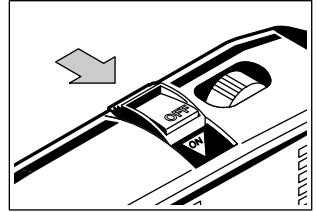

**Desligar:** Premir a tecla „OFF“ no interruptor deslizante. O interruptor volta automaticamente para a posição 0.

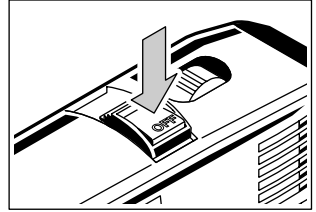

## Electrónica

### Pré-seleccionar a velocidade de rotação

Esta electrónica permite regular e adaptar para vários materiais a velocidade de rotação.

Ajustar o número de rotações com a roda de ajuste electrónica.

- 1 = velocidade de rotação mínima
- 6 = velocidade de rotação máxima

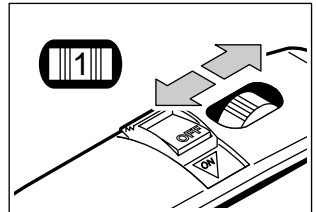

## Montar o prato de esmerilar/o prato de esmerilar para lamelas



Antes de efectuar qualquer intervenção na máquina, tirar a ficha da tomada.

Colocar o prato de esmerilar sobre o encabadouro com uma rotação de aprox. 15°, como indicado na figura, e girar no sentido da seta, até travar.

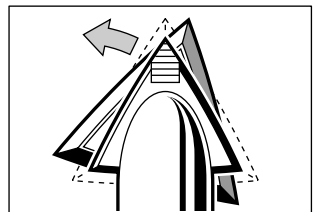

Para desmontar o prato de esmerilar, é necessário premir o botão do travamento e soltar o prato de esmerilar, girando-o para fora do encabadouro.

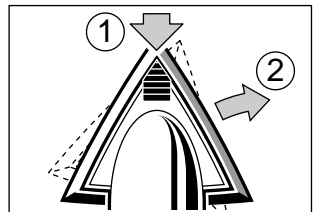

A montagem/desmontagem do prato de esmerilar para lamelas é efectuada de forma análoga.

Se a camada de velcro desgastar-se na ponta do prato de esmerilar após utilização prolongada, é possível montar o prato de esmerilar com uma rotação de 120°, para manter uma aderência impecável da folha de lixa na ponta frontal.



<b>Montar a folha de lixa</b>		<p>Antes de efectuar qualquer intervenção na máquina, tirar a ficha da tomada.</p> <p>Premir ou retirar a respectiva folha de lixa do prato de esmerilar revestido de velcro. Montando correctamente, a posição dos orifícios na folha de lixa corresponde à dos orifícios do prato de esmerilar.</p>																								
<b>Aspiração de poeira</b>  <b>Ligar a aspiração de pó</b>		<p>Para trabalhos com alta produção de pó, é possível conectar uma mangueira de aspiração (Ø 35 mm) através do adaptador fornecido. A mangueira de aspiração pode ser conectada a um aspirador AEG com funcionamento a seco e em molhado. É recomendada a utilização do aspirador em molhado NTE 1100. Ele permite ligar a máquina directamente à tomada do aspirador. Ao ligar a máquina, o aspirador é accionado automaticamente.</p> <p>Introduzir girando a luva da mangueira de aspiração no adaptador, até que esteja fixo. Ligar a outra extremidade da mangueira de aspiração a um aspirador de pó apropriado para este serviço.</p>																								
<b>Indicações sobre utilização</b>  <b>Número de rotação de trabalho correcto</b>		<ul style="list-style-type: none"> <li>■ Iniciar sempre com papel grosso. Em seguida, utilizar pouco a pouco papel mais fino, até alcançar o resultado de rectificação desejado.</li> <li>■ Apenas contactar a peça a ser trabalhada com a máquina ligada, e só desligar quando a máquina não estiver mais em contacto com a peça. Ao funcionar por inércia, podem ser produzidos riscos na peça a ser trabalhada.</li> <li>■ Apenas conduzir a máquina com a mão e premir levemente. Alta pressão reduz o número de cursos e portanto a potência abrasiva!</li> <li>■ Maiores superfícies devem ser lixadas em pistas. As pistas individuais devem sobrepôr-se um pouco.</li> </ul> <p>O número de rotação optimizado depende, entre outros, da dureza do material a ser trabalhado, assim como da qualidade e do grão do papel de lixa:</p> <table border="1" data-bbox="300 737 1072 963"> <thead> <tr> <th>Aplicação</th> <th>Grão</th> <th>Electrónica</th> </tr> </thead> <tbody> <tr> <td>Lixar danos em chapas</td> <td>180...400</td> <td>3...5</td> </tr> <tr> <td>Lixar verniz velho</td> <td>60... 80</td> <td>4...5</td> </tr> <tr> <td>Lixar superfícies envernizadas</td> <td>120...400</td> <td>2...4</td> </tr> <tr> <td>Lixar madeira natural</td> <td>60...240</td> <td>2...5</td> </tr> <tr> <td>Desbastar plásticos reforçados com fibra de vidro</td> <td>60... 80</td> <td>2...5</td> </tr> <tr> <td>Rectificar com precisão plásticos reforçados com fibra de vidro</td> <td>180...400</td> <td>2...5</td> </tr> <tr> <td>Desenferujar aço</td> <td>60...120</td> <td>2...4</td> </tr> </tbody> </table>	Aplicação	Grão	Electrónica	Lixar danos em chapas	180...400	3...5	Lixar verniz velho	60... 80	4...5	Lixar superfícies envernizadas	120...400	2...4	Lixar madeira natural	60...240	2...5	Desbastar plásticos reforçados com fibra de vidro	60... 80	2...5	Rectificar com precisão plásticos reforçados com fibra de vidro	180...400	2...5	Desenferujar aço	60...120	2...4
Aplicação	Grão	Electrónica																								
Lixar danos em chapas	180...400	3...5																								
Lixar verniz velho	60... 80	4...5																								
Lixar superfícies envernizadas	120...400	2...4																								
Lixar madeira natural	60...240	2...5																								
Desbastar plásticos reforçados com fibra de vidro	60... 80	2...5																								
Rectificar com precisão plásticos reforçados com fibra de vidro	180...400	2...5																								
Desenferujar aço	60...120	2...4																								
<b>Manutenção</b>		<p>Mantenha o aparelho e as aberturas de ventilação sempre limpos.</p> <p>Utilizar apenas acessórios e peças sobressalentes AEG. Peças de montagem, das quais a substituição não foi descrita, devem ser substituídas num serviço técnico Atlas-Copco (observar o folheto de garantia/endereços de oficinas de assistência técnica).</p> <p>A pedido e mediante indicação da referência de dez números que consta da chapa de características da máquina, pode requerer-se um desenho explosivo da ferramenta eléctrica a: Atlas Copco Electric Tools GmbH, Postfach 320, D-71361 Winnenden.</p>																								
<b>Acessório</b>		<p>Uma selecção de acessórios encontra-se na página 2. Veja, por favor, nos nossos catálogos, o grande número de acessórios com os respectivos números de encomenda.</p>																								
PORTUGUES	25	DSE 220, DSE 260																								

**Voorwoord** U stelt hoge eisen aan gereedschap en heeft daarom gekozen voor kwaliteit - Atlas Copco kwaliteit. Bij het ontwerp van de machine die u nu heeft gekocht, is veel aandacht besteed aan duurzaamheid en veiligheid. Effectief en veilig werken is echter alleen mogelijk als u deze gebruiksaanwijzing grondig doorleest én daarnaar handelt. Want wij hopen dat u ook in de toekomst blijft kiezen voor **AEG elektrisch gereedschap van Atlas Copco**.

Technische gegevens	Type	DSE 220	DSE 260
	Opgenomen vermogen (W) .....	220	260
Min. aantal schuurbewegingen, onbelast (min <sup>-1</sup> ) .....	6500	8000	
Max. aantal schuurbewegingen, onbelast (min <sup>-1</sup> ) .....	11500	11500	
Schuurkring Ø (mm) .....	1,5	1,5	
Afmetingen van de schuurplaat over de hoek (mm) .....	105	105	
Gewicht (kg) .....	1,1	1,1	
Electronic.....	●	●	

- Richtlijnen voor uw veiligheid**
- Veiligheidsrichtlijnen van bijgaande brochure in acht nemen!
  - Niet in het huis van de machine boren, daar anders de isolatie onderbroken wordt (stickers gebruiken).
  - Voor alle werkzaamheden aan de machine, eerst de stekker uit het stopcontact halen.
  - Machine alleen uitgeschakeld aan het net aansluiten.
  - Snoer altijd buiten werkbereik van de machine houden.
  - Voor alle ombouw- of onderhoudswerkzaamheden, de stekker uit de wandcontactdoos nemen.
  - Machine pas na stilstand neerleggen.
  - Verplaatsbaar gereedschap moet bij het gebruik buiten aan een aardlekschakelaar aangesloten worden.
  - Bij het werken met de machine altijd een veiligheidsbril dragen. Werkhandschoenen en stofkapje voor de mond worden aanbevolen.
  - Stof, die bij het bewerken van steen met kristallen kiezelzuren ontstaat, is schadelijk voor de gezondheid.
  - Deze vlakschuurmachines zijn alleen voor droog schuren geschikt.
  - Bij het langdurig bewerken van hout of andere materialen, waarbij stof vrijkomt dat gevaar voor de gezondheid kan opleveren, het elektrisch gereedschap op een stofafzuiging aan te sluiten.

**Geluidsmeetwaarden**  
 Het kenmerkende A-gewaardeerde geluidsdruk niveau van de machine bedraagt 72 dB (A).  
 Het geluidsniveau van deze machine wordt gemeten volgens IEC 59 CO 11, IEC 704, DIN 45 635, deel 21, NFS 31-031. De geluidsproductie op de werkplek kan de 85 dB (A) overschrijden; dan zijn geluidsbeschermende maatregelen, voor degene die met de machine werkt, noodzakelijk.

**Trillingsmeetwaarden**  
 De kenmerkende gewaardeerde versnelling bedraagt 2,7 m/s<sup>2</sup>.



**Toepassing**  
 De deltaschuurmachine is geschikt voor het schuren van allerlei oppervlakken, ideaal langs randen en andere lastige plekken waar u met de hand niet of nauwelijks bij kunt.  
 Dit apparaat uitsluitend gebruiken voor normaal gebruik, zoals aangegeven.

## Beschrijving

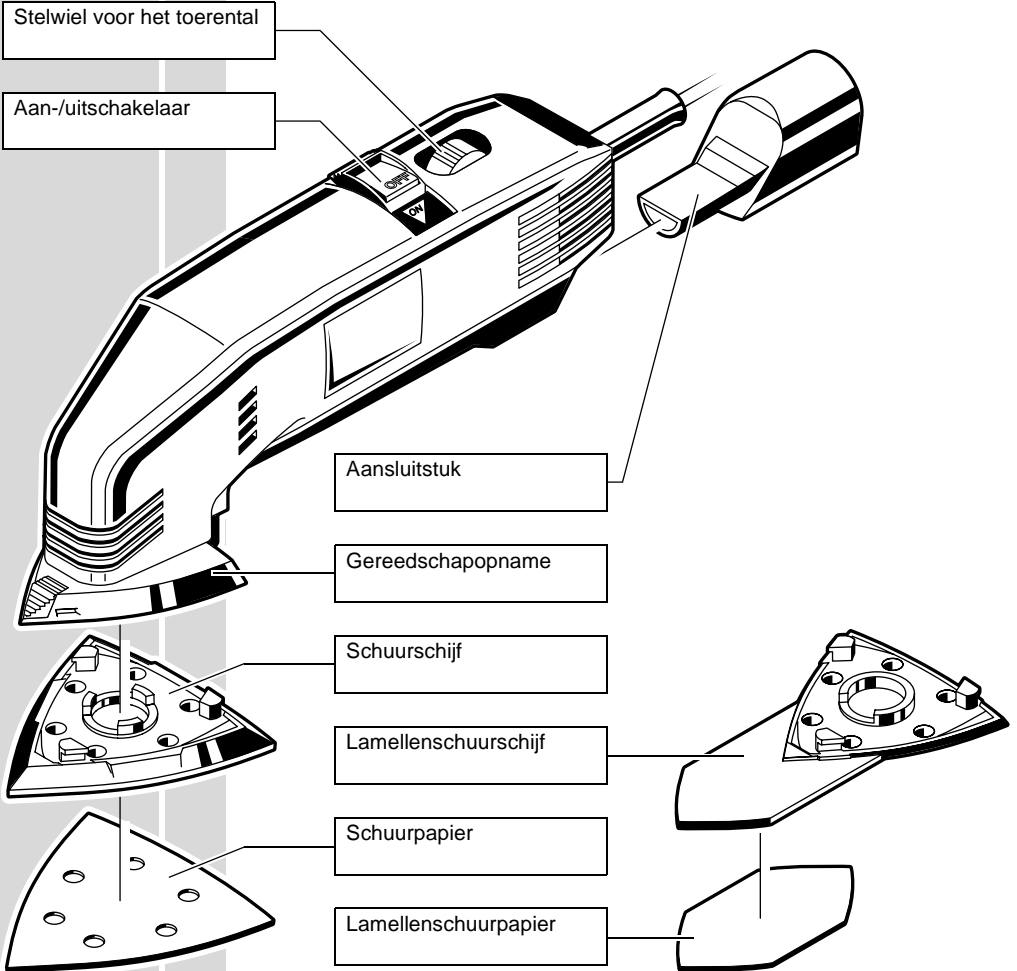
Traploze, elektronische toerentalregeling voor het bewerken van de meest uiteenlopende materialen.

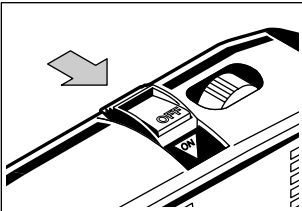
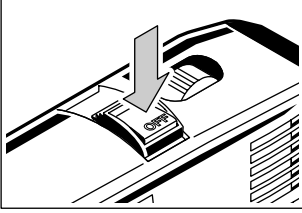
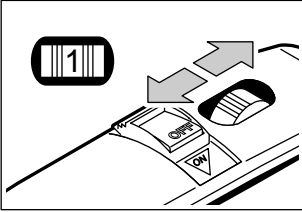

**Veranderingen:** Tekst, afbeelding en gegevens voldoen aan de technische stand in de tijd dat het geheel gedrukt wordt. Veranderingen in de zin van verdere ontwikkelingen van onze producten voorbehouden.

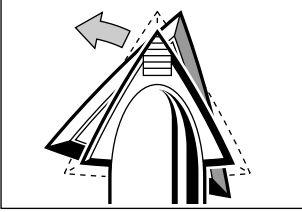
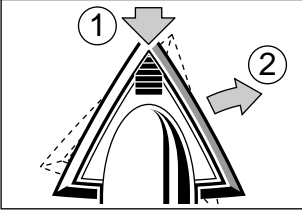
<p><b>Netaansluiting</b></p>	<p>Alleen aan éénfase-wisselstroom en alleen aan de op het typeplaatje aangegeven netspanning aansluiten. Aansluiting is ook aan contactdozen zonder randaarde mogelijk daar de machine is geïsoleerd volgens DIN 57 740/VDE 0740 en CEE 20. De vonkfstoring voldoet aan de Europese norm EN 55014.</p>
<p><b>In-/uitschakelen</b></p>	<p><b>Inschakelen:</b> schuifschakelaar naar links in de richting van de pijl drukken. De schakelaar klikt vast.</p>  <p><b>Uitschakelen:</b> druk toets „OFF“ op de schuifschakelaar in. De schakelaar gaat automatisch terug naar de 0-stand.</p> 
<p><b>Electronic</b></p> <p><b>Toerental kiezen</b></p>	<p>Door deze electronic kan het toerental geregeld en het bewerken van diverse materialen aangepast worden.</p> <p>Het toerental wordt met het electronic stelwiel ingesteld.</p> <p>1 = laagste toerental 6 = hoogste toerental</p> 
<p><b>Schuurschijf/ lamellenschuur- schijf montere</b></p>	<p> Voor alle werkzaamheden aan de machine, eerst de stekker uit het stopcontact halen.</p> <p>Schuurschijf, zoals in de afbeelding getoond, ca. 15° verdraaid op de opname zetten en in de richting van de pijl draaien tot de vergrendeling vastklikt.</p>  <p>Voor het demonteren van de schuurschijf de knop van de vergrendeling indrukken en de schuurschijf door te draaien van de opname losmaken.</p>  <p>Monteren/demonteren van de lamellenschuur- schijf geschiedt op dezelfde wijze.</p> <p>Is na intensief gebruik de klittebandhechting aan de punt van de schuurschijf versleten, dan kunt u de schuurschijf ook een slag (120°) draaien om op de voorste punt een voortreffelijke hechting van het schuurpapier te behouden.</p>
<p>NEDERLANDS</p>	<p>28 <span style="float: right;">DSE 220, DSE 260</span></p>

<b>Schuurpapier monteren</b>		<p>Voor alle werkzaamheden aan de machine, eerst de stekker uit het stopcontact halen.</p> <p>Het juiste schuurpapier simpel op de van een klitteband-hechting voorziene schuur-schijf drukken resp. aftrekken. Bij juiste montage vallen de gaten in het schuurpapier precies over die van de schuurschijf.</p>																								
<b>Stofafzuiging</b>  <b>Aansluiten van de stofafzuiging</b>		<p>Bij grote stofhoeveelheden kan m.b.v. de meegeleverde adaptor een stofafzuigslang (ø 35 mm) worden gemonteerd. De stofafzuigslang kan op een AEG nat- en droogzuiger worden aangesloten. Sterk aanbevolen wordt de nat- en droogzuiger NTE 1100, die een geïntegreerd stopcontact heeft waarop u de machine kunt aansluiten. Bij inschakelen van de machine, schakelt ook de stofzuiger zich automatisch in.</p> <p>Aansluitstuk van de afzuigslang al draaiend in de adaptor schuiven tot hij goed vastzit. Het andere einde van de slang aansluiten op een stofzuiger, die voor dit soort doeleinden geschikt is.</p>																								
<b>Aanwijzingen voor het gebruik</b>  <b>Juiste werktoerental</b>		<ul style="list-style-type: none"> <li>■ Begin altijd eerst met grof schuurpapier. Vervolgens steeds fijner schuurpapier gebruiken, totdat u het gewenste schuur resultaat bereikt.</li> <li>■ Machine altijd ingeschakeld op het werkstuk zetten en hem pas uitzetten nadat hij er weer afgehaald is. Bij het uitlopen kunnen er namelijk krasjes op het werkstuk ontstaan.</li> <li>■ Machine soepel en slechts met lichte druk over het werkstuk voeren. Grotere druk reduceert het aantal schuurbewegingen en komt de schuurprestatie niet ten goede.</li> <li>■ Grote oppervlakken kunt u het beste in banen schuren, waarbij de verschillende banen elkaar iets moeten overlappen.</li> </ul> <p>Het optimale toerental hangt onder meer af van de hardheid van het te bewerken materiaal en van de kwaliteit en korrel van het schuurpapier:</p> <table border="1" data-bbox="300 762 1081 967"> <thead> <tr> <th data-bbox="300 762 841 791"><b>Toepassing</b></th> <th data-bbox="841 762 960 791"><b>Korrel</b></th> <th data-bbox="960 762 1081 791"><b>Electronic</b></th> </tr> </thead> <tbody> <tr> <td data-bbox="300 791 841 820">Blikschade aanschuren</td> <td data-bbox="841 791 960 820">180...400</td> <td data-bbox="960 791 1081 820">3...5</td> </tr> <tr> <td data-bbox="300 820 841 849">Oude lak- en verflagen wegschuren</td> <td data-bbox="841 820 960 849">60... 80</td> <td data-bbox="960 820 1081 849">4...5</td> </tr> <tr> <td data-bbox="300 849 841 877">Gelakte oppervlakken schuren</td> <td data-bbox="841 849 960 877">120...400</td> <td data-bbox="960 849 1081 877">2...4</td> </tr> <tr> <td data-bbox="300 877 841 906">Natuurhout schuren</td> <td data-bbox="841 877 960 906">60...240</td> <td data-bbox="960 877 1081 906">2...5</td> </tr> <tr> <td data-bbox="300 906 841 935">Glasvezelversterkte kunststoffen grofschuren</td> <td data-bbox="841 906 960 935">60... 80</td> <td data-bbox="960 906 1081 935">2...5</td> </tr> <tr> <td data-bbox="300 935 841 963">Glasvezelversterkte kunststoffen fijnschuren</td> <td data-bbox="841 935 960 963">180...400</td> <td data-bbox="960 935 1081 963">2...5</td> </tr> <tr> <td data-bbox="300 963 841 983">Staal ontroesten</td> <td data-bbox="841 963 960 983">60...120</td> <td data-bbox="960 963 1081 983">2...4</td> </tr> </tbody> </table>	<b>Toepassing</b>	<b>Korrel</b>	<b>Electronic</b>	Blikschade aanschuren	180...400	3...5	Oude lak- en verflagen wegschuren	60... 80	4...5	Gelakte oppervlakken schuren	120...400	2...4	Natuurhout schuren	60...240	2...5	Glasvezelversterkte kunststoffen grofschuren	60... 80	2...5	Glasvezelversterkte kunststoffen fijnschuren	180...400	2...5	Staal ontroesten	60...120	2...4
<b>Toepassing</b>	<b>Korrel</b>	<b>Electronic</b>																								
Blikschade aanschuren	180...400	3...5																								
Oude lak- en verflagen wegschuren	60... 80	4...5																								
Gelakte oppervlakken schuren	120...400	2...4																								
Natuurhout schuren	60...240	2...5																								
Glasvezelversterkte kunststoffen grofschuren	60... 80	2...5																								
Glasvezelversterkte kunststoffen fijnschuren	180...400	2...5																								
Staal ontroesten	60...120	2...4																								
<b>Onderhoud</b>		<p>Machine en ventilatiesleuven altijd schoon houden.</p> <p>Gebruik uitsluitend originele AEG toebehoren en onderdelen. Onderdelen, waarvan de uitwisseling niet is beschreven, laten vervangen door de service-afdeling van Atlas Copco.</p> <p>Onder vermelding van het tiencijferige nummer op het machineplaatje is desgewenst een doorsnedetekening van de machine verkrijgbaar bij: Atlas Copco Tools Nederland, Postbus 200, 3330 AE Zwijndrecht, Nederland 852.</p>																								
<b>Toebehoren</b>		<p>Een selectie van de toebehoren vindt u op pagina 2. Overige toebehoren met bestelnummers vindt u in onze catalogus.</p>																								
<b>NEDERLANDS</b>	<b>29</b>	<b>DSE 220, DSE 260</b>																								

**Forord**

De er krævende og køber kvalitet - kvalitet fra Atlas Copco. Vi har konstrueret et solidt elektro- værktøj til Dem med så stor en sikkerhed som muligt. Effektivt og yderst ufarligt arbejde er imidlertid kun muligt, såfremt De læser denne brugsanvisning og handler derefter. Vi vil, at De også i fremtiden bestemmer Dem for **AEG-elektroværktøj fra Atlas Copco**.

Tekniske data	Type	DSE 220	DSE 260
	Optage effekt (W) .....		220
Min. omdrejningstal, ubelastet (min <sup>-1</sup> ) .....		6500	8000
Maks. omdrejningstal, ubelastet (min <sup>-1</sup> ) .....		11500	11500
Slibebævegelse-Ø (mm).....		1,5	1,5
Mål på bagskive over hjørne (mm).....		105	105
Vægt (kg).....		1,1	1,1
Elektronik.....		●	●

**Henvisninger til Deres sikkerhed**

- Følg sikkerhedsforskrifterne i vedlagte brochure!
- Maskinens hus må ikke anbores, da den beskyttende isolering ellers ødelægges (brug plader, der klæbes på).
- Før ethvert arbejde ved maskinen skal stikket tages ud af stikdåsen.
- Maskinen slutes kun udkoblet til stikdåsen.
- Tilslutningskablet holdes hele tiden fra maskinens arbejdsområde. Kablet ledes altid bort bag om maskinen.
- Kontroller hvergang, før maskinen anvendes, at tilslutningskabel, forlænger kabel og stik er i orden. Dele, der er beskadiget bør kun repareres på et autoriseret værksted.
- Maskinen skal være slukket, før den lægges fra.
- Stikdåser udendørs skal være forsynet med fejlstrømssikringskontakter. Det forlanger installationsforskriften for Deres elektroanlæg. Overhold dette, når De bruger vores maskiner. Tal med Deres elektroinstallatør.
- Når der arbejdes med maskinen, skal man have beskyttelsesbriller på. Beskyttelseshandsker, skridsikre sko, høreværn og forklæde anbefales.
- Støv, der opstår ved bearbejdning af sten er sundhedsfarligt. I øvrigt henvises til Arbejdstilsynets vejledning om arbejde med vinkelslibere - BSR-1 2.10.101. I tvivlstilfælde kontakt den lokale bedriftssundhedstjeneste.
- Denne maskine er kun egnet til tørslibning!
- Ved længere tids forarbejdning af træ eller ved erhvervsmæssig brug til materialer, hvor der opstår sundhedsskadeligt støv, skal elektroværktøjet tilsluttes en egnet ekstern opsuigningsanordning.

**Støjmåleværdier**

Værktøjets A-vægtede lydtrykniveau er typisk 72 dB (A).  
 Støjniveau for dette elektroværktøj er målt efter IEC 59 CO 11, IEC 704, DIN 45 635 del 21, NFS 31-031. Støjniveauet på arbejdsstedet kan overskride 85 dB. I disse tilfælde er det nødvendigt for brugeren at beskytte sig mod dette.

**Vibrationsmåleværdier**

Det vægtede accelerationsniveau 2,7 m/s<sup>2</sup>.

**Anvendelse**

Deltasliberen kan benyttes til slibning af meget forskellige overflader, især kanter og vanskeligt tilgængelige steder.  
 Produktet må ikke anvendes på anden måde og til andre formål end foreskrevet.

## Kort beskrivelse

Elektronisk trinløs indstilling af omdrejningstal til bearbejdning af forskellige materialer.

Indstillingskrue  
omdrejningstal

Ind-/udkobler

Opsugningsstuds

Værktøjsholder

Gummibagskive



Lamelbagskive

Fiberslibe-rondel

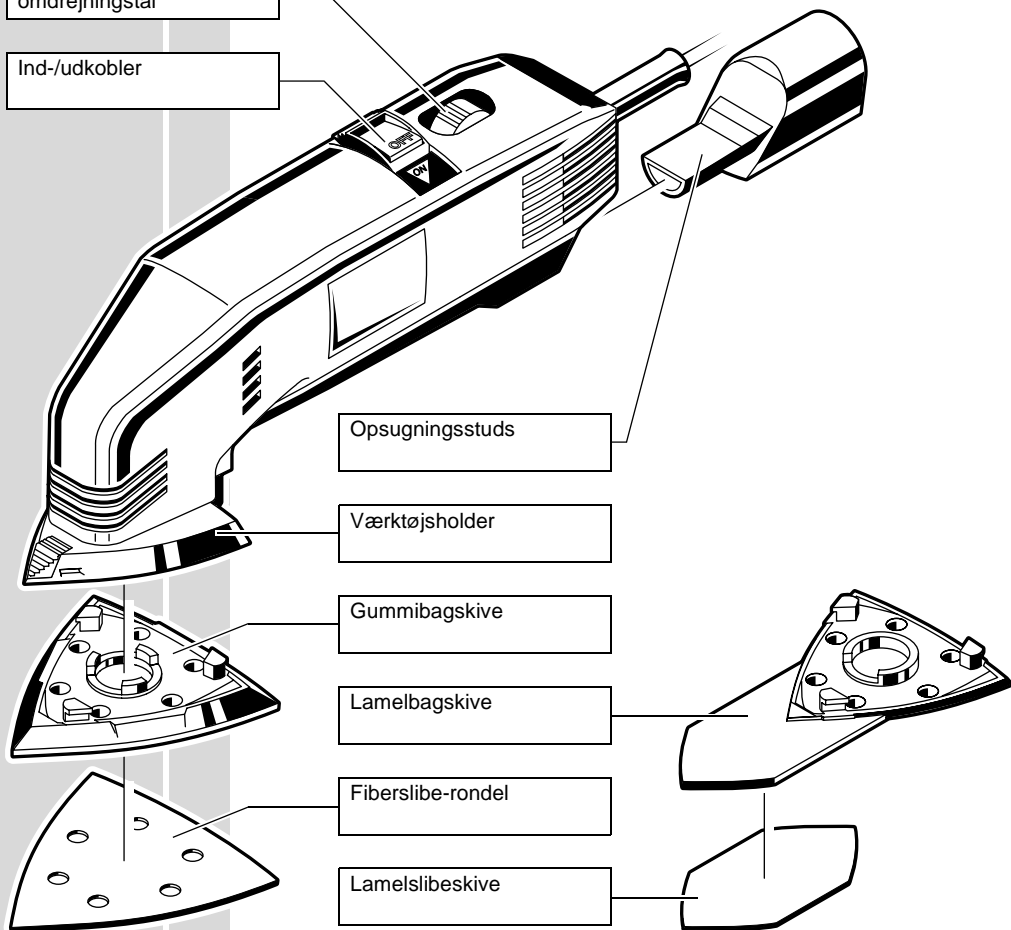
Lamelslibeskive

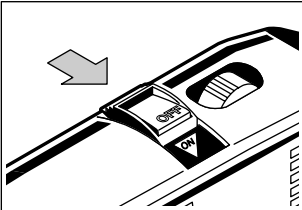
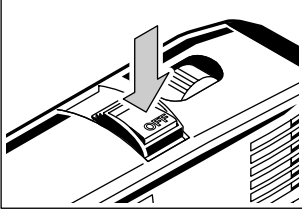
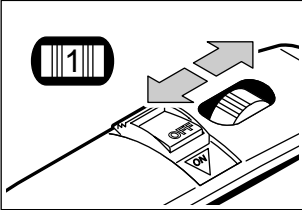

**Ændringer:** Tekst, billede og data svarer til den tekniske udvikling på trykkestidspunktet. Der tages forbehold for ændringer som følge af videreudvikling af vore produkter.

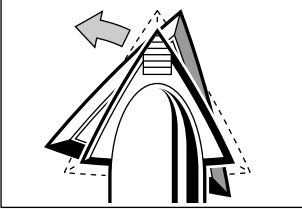
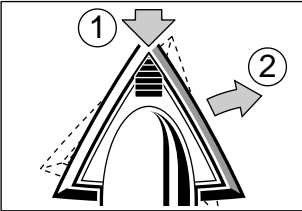
<p><b>Nettilslutning</b></p>	<p>Tilsluttes kun til enfase-vekselstrøm og kun til den netspænding, som er opgivet på mærkepladen. Tilslutning er også mulig til stikdåser uden jordomskifter, da der foreligger en beskyttelsesisolering i henhold til hhv. DIN 57 740/VDE 0740 og CEE 20. Radiostøj svarer til den europæiske standard EN 55014.</p>
<p><b>Tænd/sluk</b></p>	<p><b>Tænd:</b> Tryk skydekontakten i pilens retning mod venstre. Kontakten falder i indgreb.</p>  <p><b>Sluk:</b> Tryk på „OFF“ tasten i skydekontakten. Kontakten går automatisk tilbage i 0-stilling.</p> 
<p><b>Elektronik</b></p> <p><b>Forvalg af omdrejningstal</b></p>	<p>Den indbyggede elektronik gør det muligt at regulere omdrejningstallet og tilpasse det til bearbejdning af forskellige materialer.</p> <p>Omdrejningstallet indstilles med det elektroniske stillehjul.</p> <p>1 = mindste omdrejningstal 6 = største omdrejningstal</p> 
<p><b>Montering af bagskive/lamelbagskive</b></p>	<p> Før ethvert arbejde ved maskinen skal stikket tages ud af stikdåsen.</p> <p>Bagskiven drejes ca. 15° - se billede - for den monteres på holderen og drejes i pilens retning, indtil låsen falder i indgreb.</p>  <p>Bagskiven demonteres ved at trykke på låseknappen, og bagskiven løsnes ved at dreje den ud af holderen.</p> <p>Lamelbagskiven monteres og demonteres på samme måde.</p> <p>Hvis velcrobælgningen er slidt på en af bagskivens spidser efter længere tids brug, drejes bagskiven 120°, før den monteres igen, for at slibepapiret hæfter fejlfrit på den forreste spids.</p> 
<p>DANSK</p>	<p>32 <span style="float: right;">DSE 220, DSE 260</span></p>



**Montering af  
slibeblad**

Før ethvert arbejde ved maskinen skal stikket tages ud af stikdåsen.

Det passende slibeblad trykkes ganske enkelt på eller fjernes fra bagskiven, som er forsynet med en klæbebelægning. Slibebladet er monteret korrekt, når hullerne i slibebladet dækker over hullerne på bagskiven.

**Støvudsugning**

Ved store støvmængder kan der tilsluttes en sugeslange (Ø-35-mm) via den medleverede adapter. Sugelangen kan tilsluttes en AEG-våd- og tørsuger. Det anbefales at benytte en våd-tørsuger NTE-1100. Den gør det muligt at tilslutte maskinen direkte til stikdåsen på sugeren. Sugeren starter automatisk, når maskinen tændes. Sugelangestudsden skal drejes, når den stikkes ind i adapteren, indtil den sidder fast. Den anden ende af sugelangen tilsluttes en støvsuger, som er egnet til støvopsugning.

**Tilslutning af  
støvopsugning****Arbejds-  
vejledning**

- Der skal altid først startes med groft papir. Forst efter et vist stykke tid tages fint papir i brug, indtil det ønskede slibeblende nås.
- Maskinen skal altid være tændt, når den føres hen til arbejdsstykket. Maskinen skal altid være løftet væk fra arbejdsstykket, før den slukkes. Udløbet kan efterlade rids-spør på arbejdsstykket.
- Maskinen må kun føres med hånden og skal udsættes for et let tryk. Stort tryk reducerer antallet af svingninger og dermed også slibeeffekten!
- Storre flader slibes i baner. De enkelte baner skal dække en smule over hinanden.

**Rigtigt arbejds-  
omdrejningstal**

Det optimale omdrejningstal afhænger bl.a. af hårdheden af det materiale, som skal bearbejdes, samt af slibepapirets kvalitet og korn:

Anvendelse	Korn	Elektronik
Tilslibning af metalskader	180...400	3...5
Afslibning af gammel lak	60... 80	4...5
Tilslibning af lakerede flader	120...400	2...4
Slibning af naturtræ	60...240	2...5
Grovslibning af glasfiberforstærket kunststof	60... 80	2...5
Finslibning af glasfiberforstærket kunststof	180...400	2...5
Fjernelse af rust på stål	60...120	2...4

**Vedligeholdelse**

Maskine og ventilationsåbninger skal altid holdes rene.

Brug kun AEG-tilbehør og reservedele. Lad de komponenter, hvis udskiftning ikke er blevet beskrevet, udskifte hos Atlas-Copco service (brochure garanti/bemærk kundeserviceadresser).

Ved opgivelse af type nr. der er angivet på maskinens effektskilt, kan De rekvirere en reservedelstegning, ved henvendelse til: Atlas Copco Elektroværktøj, Brogrenen 3, DK-2635 Ishøj.

**Tilbehør**

Et udvalg af tilbehøret fremgår af sideþ2. Yderligere tilbehør med bestillingsnumre fremgår af vore kataloger.

**Forord**

Du krever og kjøper kvalitet - kvalitet fra Atlas Copco. Vi har utviklet et holdbart og sikkert elektroverktøy. Men et effektivt og farefritt arbeid er kun mulig hvis du leser gjennom denne bruksanvisningen på forhånd og holder deg til disse informasjonene. Vi ønsker at du også i fremtiden kommer til å bestemme deg for **AEG elektroverktøy fra Atlas Copco**.

Tekniske data	Type	DSE 220	DSE 260
	Opptatt effekt (W) .....	220	260
min. tomgangssvingtall (min <sup>-1</sup> ) .....	6500	8000	
max. tomgangssvingtall (min <sup>-1</sup> ) .....	11500	11500	
Svingkrets-Ø (mm) .....	1,5	1,5	
Slipetallerkenens mål rundt kanten (mm) .....	105	105	
Vekt (kg) .....	1,1	1,1	
Elektronikk .....	●	●	

- Informasjoner for din sikkerhet**
- Følg sikkerhetsinformasjonene i vedlagt brosjyre!
  - Ikke bor inn i huset på maskinen, ellers oppstår det brudd på isolasjonen (bruk klebeskilt!).
  - Før alle arbeider utføres på maskinen må støpselet trekkes ut av stikkkontakten.
  - Maskinen må kun koples til stikkkontakten i utkoplet tilstand.
  - Kopplingsledningen må alltid holdes unna maskinens virkningsområde. Før ledningen alltid bakover bort fra maskinen.
  - Før enhver bruk må maskinen, kopplingsledningen, skjøteledningen og støpselet kontrolleres med hensyn til skader og aldring. Skadede deler må kun repareres av en fagmann.
  - Legg maskinen først ned når den er stanset helt.
  - Utendørs stikkontakter må vore utstyrt med jordfeilbrytere. Dette kreves av installasjonsforskriftene for ditt elektriske anlegg. Ta hensyn til dette når du bruker maskinen - snakk med din elektriker.
  - Under arbeid med maskinen må man alltid bruke beskyttelsesbriller. Det anbefales å bruke beskytteshansker, faste og skilsikre sko og forkle.
  - Støv som oppstår under bearbeidelse av stein med krystallinsk kiselsyre er helsefarlig. Ta hensyn til de uhellforebyggende forskrifter VBG 119 til de tyske yrkesforbund.
  - Denne maskinen er kun egnet til tørsliping!
  - Under lengre tids bearbeidning av tre eller ved kommersiell bruk for materialer, der det oppstår helsefarlig støv, må elektroverktøyet koples til en egnet avsuganordning. (I Tyskland krever forskrift TRGS 553 godkjent avsugutstyr for trestøv). For andre materialer må den kommersielle brukeren spørre yrkesforbundene om de spesielle krav.
- Lydverdier**
- Det A-bødømte lydtryknivået til maskinen er typisk 72 dB (A). Støynivået til dette elektroverktøyet måles etter IEC 59 CO 11, IEC 704, DIN 45 635, del 21, NFS 31-031. Lydtryknivået på arbeidsplassen kan overskride 85 dB (A); i et slikt tilfelle er det nødvendig med hørselvern for brukeren.
- Vibrasjonsmåleverdier**
- Den bedømte akselerasjonen er 2,7 m/s<sup>2</sup>.

**Bruk**



Delta-slipemaskinen kan brukes til sliping av forskjellige typer overflater, særlig på kanter og vanskelig tilgjengelige steder. Denne maskinen må kun brukes som beskrevet på formålsmessig måte.

## Kort beskrivelse

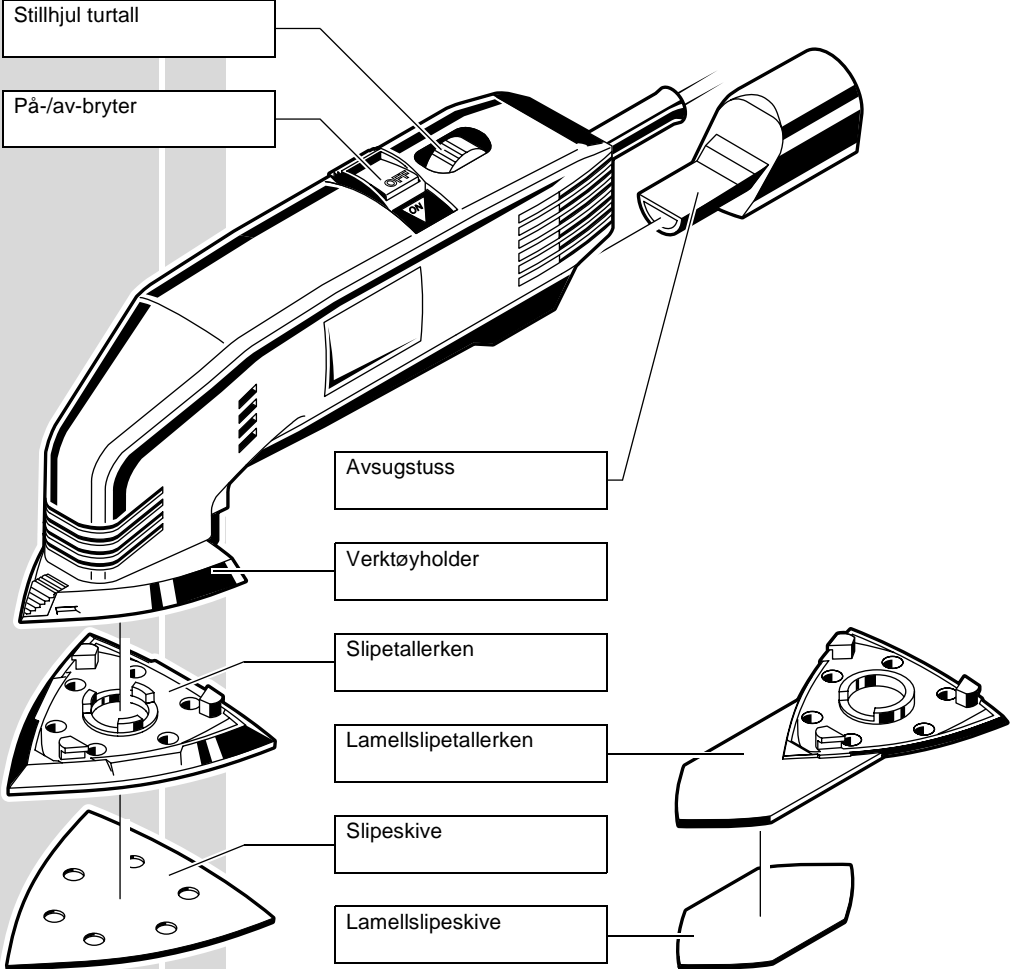
Trinnløs turtallforvalg via elektronikken til bearbeidelse av de forskjelligste materialer

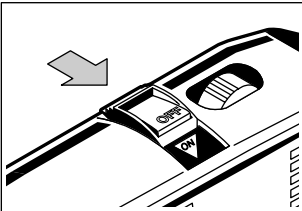
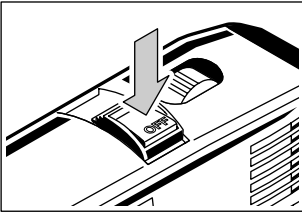
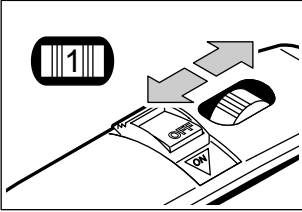

**Endringer:** Tekst, bilde og data tilsvarer den tekniske utvikling da denne informasjonen ble trykt. Vi forbeholder oss retten til å endre våre produkter i samsvar med videreutviklingen.

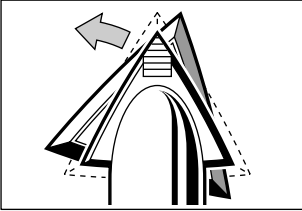
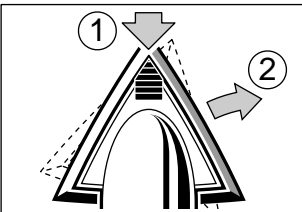
<p><b>Nettkopling</b></p>	<p>Maskinen må kun koples til enfas-vekselstrøm og kun til den nettspenningen som er oppgitt på typeskiltet. Kan også koples til stikkontakter uten jording, fordi den har en verneisolasjon som oppfyller kravene i DIN 57 740/VDE 0740 hhv. CEE 20. Radiostøydempingen tilsvarer Europeanorm EN 55014.</p>
<p><b>Inn-/utkopling</b></p>	<p><b>Innkopling:</b> Trykk skyvebryteren mot venstre i pilens retning. Bryteren går i inngrep.</p>  <p><b>Utkopling:</b> Trykk tast „OFF“ i skyvebryteren. Bryteren går automatisk tilbake til 0-stilling.</p> 
<p><b>Elektronikk</b></p> <p><b>Turtallforvalg</b></p>	<p>Med elektronikken kan turtallet reguleres og tilpasses til bearbeidelse av de forskjellige materialer.</p> <p>Turtallet innstilles med elektronikk-stillhjulet.</p> <p>1 = minste turtall 6 = største turtall</p> 
<p><b>Montering av slipetallerken/ lamellslipetallerken</b></p>	<p> Før alle arbeider utføres på maskinen må støpselet trekkes ut av stikkontakten.</p> <p>Slipetallerkenen settes - som vist i illustrasjonen - dreid ca. 15° på holderen og dreies i pilretning til låsen går i inngrep.</p> <p>Til avmontering av slipetallerkenen trykkes knappen på låsen inn og slipetallerkenen løses fra holderen ved dreining.</p> <p>Montering/avmontering av lamellslipetallerkenen utføres på samme måte.</p> <p>Hvis borrelåsen på en av spissene til slipetallerkenen er slitt etter bruk over lengre tid, kan slipetallerkenen også settes inn dreid 120°, slik at slipepapiret hefter bra på fremre spiss.</p>  
<p>NORSK</p>	<p>36</p> <p style="text-align: right;">DSE 220, DSE 260</p>

**Montering av  
slipeskive**

Før alle arbeider utføres på maskinen må støpselet trekkes ut av stikkkontakten. Passende slipeskive trykkes ganske enkelt på hhv. trekkes av fra en slipetallerken med borrelås. Ved riktig montering stemmer hullene i slipeskiven overens med hullene i slipetallerkenen.

**Støvavsug**

Ved større støvmen gder kan det koples til en sugeslange (Ø 35 mm) via medlevert adapter. Sugelangsen kan koples til en AEG-våt- og tørrsuger. Det anbefales å bruke våt-/tørrsuger NTEp1100. På denne kan maskinen koples direkte til sugerens stikkontakt. Når maskinen koples inn, starter sugeren automatisk.

**Tilkopling av  
støvavsug**

Skyv sugeslangestussen dreierende inn i adapteren til den sitter fast. Den andre enden på sugelangsen koples til en støvsuger som er egnet til støvavsug.

**Arbeidshenvisninger**

- Begynn alltid først med grovt papir. Bruk så først litt etter litt finere papir, til det ønskede slipebildet oppnås.
- Maskinen må alltid føres bort til arbeidsemnet i innkoplet tilstand og først slås av når den er løftet opp igjen. Når maskinen løper ut kan det oppstå riper på arbeidsemnet.
- Før maskinen med hånden og trykk svakt. Større trykk reduserer slagtalet og dermed også slipeeffekten!
- Større flater må slipes i baner. La da de enkelte banene dekke hverandre litt.

**Riktig  
arbeidsturtall**

Det optimale turtallet er blant annet avhengig av hardheten på materialet som skal bearbeides og kvalitet og korning til slipepapiret:

<b>Bruk</b>	<b>Korning</b>	<b>Elektronikk</b>
Oppruing av metallskader	180...400	3...5
Avsliping av gammel lakk	60... 80	4...5
Oppruing av lakkerte flater	120...400	2...4
Sliping av naturtre	60...240	2...5
Grovsliping av glassfiberarmert kunststoff	60... 80	2...5
Finsliping av glassfiberarmert kunststoff	180...400	2...5
Rustfjerning fra stål	60...120	2...4

**Vedlikehold**

Maskinen og ventilasjonsspaltene må alltid holdes rene.

Bruk kun AEG-tilbehør og reservedeler. Komponenter uten beskrivelse av utskifting, må skiftes ut av en Atlas-Copco-kundeservice (se brosjyre „Garantie/kundeservice-adresser“).

Ved behov kan en eksplosjonstegning av maskinen bestilles hos kundeservice eller direkte hos Atlas Copco Electric Tools GmbH, Postfach 320, D-71361 Winnenden. Husk å oppgi maskintypen og det tisifrede nummeret som står på typeskiltet.

**Tilbehør**

Et utvalg av tilbehør finner du på sidep2. Ytterligere tilbehør med bestillingsnumrene finner du i våre kataloger



Förord	Du är anspråksfull och köper kvalitet - kvalitet från Atlas Copco. Vi har för Dig byggt ett hållbart och ytterst säkert elverktyg. Läs gärna bruksanvisningen, för endast ingående kunskap om Ditt elverktyg gör att den är effektiv och säker i det arbete Du utför med den. Vi vill att Du även i framtiden väljer ett <b>AEG-elverktyg från Atlas Copco.</b>																								
Tekniska data	<table border="1"> <thead> <tr> <th data-bbox="303 193 882 220">Typ</th> <th data-bbox="889 193 983 220">DSE 220</th> <th data-bbox="990 193 1076 220">DSE 260</th> </tr> </thead> <tbody> <tr> <td data-bbox="303 220 882 244">Upptagen effekt (W) .....</td> <td data-bbox="916 220 956 244">220</td> <td data-bbox="1014 220 1055 244">260</td> </tr> <tr> <td data-bbox="303 244 882 268">Min tomgångssvängningstal (min<sup>-1</sup>) .....</td> <td data-bbox="916 244 956 268">6500</td> <td data-bbox="1003 244 1055 268">8000</td> </tr> <tr> <td data-bbox="303 268 882 292">Max tomgångssvängningstal (min<sup>-1</sup>) .....</td> <td data-bbox="916 268 956 292">11500</td> <td data-bbox="1003 268 1055 292">11500</td> </tr> <tr> <td data-bbox="303 292 882 316">Svängningsdiameter (mm) .....</td> <td data-bbox="922 292 949 316">1,5</td> <td data-bbox="1021 292 1048 316">1,5</td> </tr> <tr> <td data-bbox="303 316 882 339">Slipplattans mått över hörnen (mm) .....</td> <td data-bbox="922 316 949 339">105</td> <td data-bbox="1021 316 1048 339">105</td> </tr> <tr> <td data-bbox="303 339 882 363">Vikt (kg) .....</td> <td data-bbox="922 339 949 363">1,1</td> <td data-bbox="1021 339 1048 363">1,1</td> </tr> <tr> <td data-bbox="303 363 882 387">Elektronik.....</td> <td data-bbox="922 363 949 387">●</td> <td data-bbox="1021 363 1048 387">●</td> </tr> </tbody> </table>	Typ	DSE 220	DSE 260	Upptagen effekt (W) .....	220	260	Min tomgångssvängningstal (min <sup>-1</sup> ) .....	6500	8000	Max tomgångssvängningstal (min <sup>-1</sup> ) .....	11500	11500	Svängningsdiameter (mm) .....	1,5	1,5	Slipplattans mått över hörnen (mm) .....	105	105	Vikt (kg) .....	1,1	1,1	Elektronik.....	●	●
Typ	DSE 220	DSE 260																							
Upptagen effekt (W) .....	220	260																							
Min tomgångssvängningstal (min <sup>-1</sup> ) .....	6500	8000																							
Max tomgångssvängningstal (min <sup>-1</sup> ) .....	11500	11500																							
Svängningsdiameter (mm) .....	1,5	1,5																							
Slipplattans mått över hörnen (mm) .....	105	105																							
Vikt (kg) .....	1,1	1,1																							
Elektronik.....	●	●																							
<p data-bbox="53 427 213 475"><b>Säkerhets- föreskrifter</b></p> <p data-bbox="113 884 221 932"><b>Ljudnivå- mätvärden</b></p> <p data-bbox="109 991 221 1038"><b>Vibrations- mätvärden</b></p>	<ul style="list-style-type: none"> <li>■ Beakta säkerhetsanvisningarna i bifogat informationsblad!</li> <li>■ Borra ej i maskinens hus, skyddsisoleringen skadas då (märk vid behov med klistermärken).</li> <li>■ Drag ut stickkontakt från eluttaget innan arbete utföres på maskinen.</li> <li>■ Se till att maskinen är frånkopplad innan den anslutes till nätet.</li> <li>■ Håll anslutningsledningen bort från verktygets arbetsområde.</li> <li>■ Bryt alltid strömmen vid ombyggnads- och servicearbeten.</li> <li>■ Maskinen får inte läggas ned förrän den stannat helt.</li> <li>■ Anslut alltid verktyget till jordat eluttag vid användning utomhus.</li> <li>■ Använd alltid skyddsglasögon, skyddshandskar och hörselskydd.</li> <li>■ Damm, som uppstår vid bearbetning av sten med kristallkiselsyra, är hälsofarligt. Ge akt på hälso- och olycksfallförebyggande föreskrifter.</li> <li>■ Dessa planslipar är endast lämpliga för torrslipning.</li> <li>■ Långtidsarbeten i trä eller yrkesmässig användning i material, där hätsovadlig damm bildas, rekommenderas att ansluta elverktyget till ett utsug.</li> </ul> <p data-bbox="303 884 781 908">A-värdet av maskinens ljudtrycksnivå är 72 dB (A).</p> <p data-bbox="303 916 1076 979">Ljudnivån för detta elverktyg är uppmätt enligt IEC 59 CO 11, IEC 704, DIN 45 635, del 21, NFS 31-031. Om ljudnivån överstiger 85 dB (A) vid arbetsplatsen erfordras hörselskydd.</p> <p data-bbox="303 991 754 1015">Den beräknade hastighetsökningen är 2,7 m/s<sup>2</sup>.</p>																								
Användningsområden	<p data-bbox="303 1070 1072 1118">Deltaslipen kan användas för slipning av olika ytor, speciellt på kanter och svåråtkomliga ställen.</p> <p data-bbox="303 1118 818 1142">Maskinen får endast användas för angiven tillämpning.</p>																								
SVENSKA	38 <span style="float: right;">DSE 220, DSE 260</span>																								

## Kortfattad beskrivning

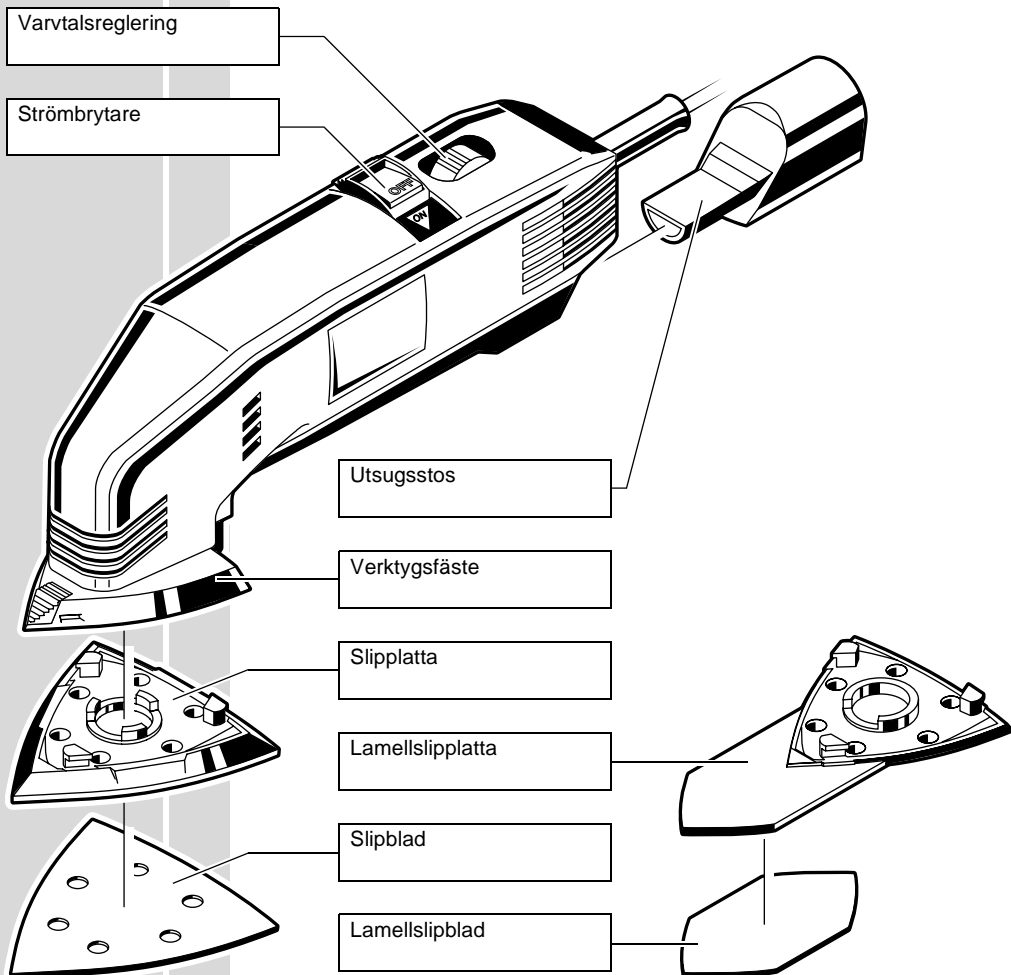
Elektroniskt steglöst varvtalsförval, för bearbetning av olika material.

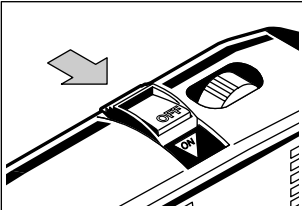
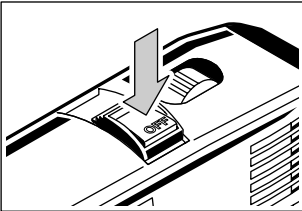
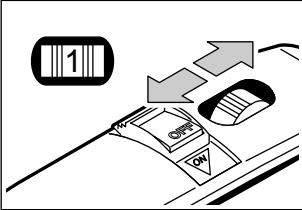

**Ändringar:** Text, bilder och data överensstämmer med det tekniska utförande som gäller vid tiden för tryckterminen. Ändringar som har betydelse för vidare utvecklingen av våra produkter är förbehållna.

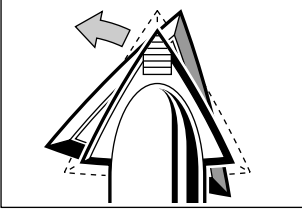
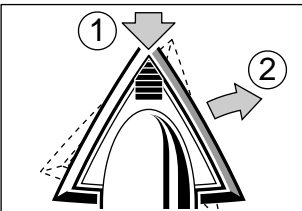
<p><b>Nätanslutning</b></p>	<p>Endast till enfas-växelström och endast till den nätspänning som finns angiven på effektskylten. Anslutning får också göras till uttag utan skyddsjord då verktygen är skyddsisolerade enligt DIN 57 740/VDE 0740 resp. CEE 20. Radioavstörningen är enligt EN 55014.</p>
<p><b>In-/urkoppling</b></p>	<p><b>PÅ</b> : Skjut strömbrytaren åt vänster i pilens riktning. Strömbrytaren låses.</p>  <p><b>AV</b> : Tryck på knappen „OFF“ i strömbrytaren. Strömbrytaren återföres automatiskt till position „0“.</p> 
<p><b>Elektronik</b></p> <p><b>Förval av varvtal</b></p>	<p>Genom denna elektronik kan varvtalet regleras och bearbetningen anpassas till olika material.</p> <p>Varvtalet ställs in med elektronik-ställratten.</p> <p>1 = lägsta varvtal 6 = högsta varvtal</p> 
<p><b>Montering av slipplatta/lamell-slipplatta</b></p>	<p> Drag ut stickkontakt från eluttaget innan arbete utföres på maskinen.</p> <p>Montera slipplattan genom att med 15° förskjutning (se fig) trycka den mot infästningen och vrida sedan i pilens riktning, tills den är låst.</p>  <p>Demontera slipplattan genom att trycka på låsknappen i spetsen på fästplattan och vrid på slipplattan tills den är fri.</p>  <p>Montering/demontering av slipplattan sker i omvänd ordning.</p> <p>Är kardborrytan på främre spetsen av plattan sliten, så kan plattan vridas 120° och genom det få bra vidhäftning igen.</p>
<p>SVENSKA</p>	<p>40</p> <p style="text-align: right;">DSE 220, DSE 260</p>



<b>Montering av slipblad</b>		<p>Drag ut stickkontakt från eluttaget innan arbete utföres på maskinen.</p> <p>Lämpligt slipblad pressas på slipplattan respektive rives av den. När slipbladet är rätt monterat, stämmer hålen i bladen överens med dem i plattan.</p>																								
<b>Dammutsug</b>		<p>Vid större avverkning kan en sugslang (ø 35 mm) kopplas till en medföljande adapter. Sugslangen kan kopplas till en AEG torr- och våtdammsugare. Torr- och våtdammsugare NTE 1100. Maskinens kontakt sättes direkt i dammsugaren, som är försedd med manöverelektronik. När man slår på maskinen startar dammsugaren automatiskt.</p> <p>Vrid och tryck sugslangstosen fast i adaptern. Anslut andra slangändan till en lämplig dammsugare.</p>																								
<b>Arbets-anvisningar</b>		<ul style="list-style-type: none"> <li>■ Börja alltid slipningen med ett grovkornigt papper och byt allt eftersom till finare och finare papper, tills önskad ytfinish uppnåtts.</li> <li>■ Slå på maskinen innan den sättes mot arbetsytan och slå av den efter den har lyfts bort från arbetsytan. Repmärken kan uppstå annars.</li> <li>■ Arbeta endast med <b>lätt tryck</b> på maskinen. Hårdare tryck försämrar bara arbetsresultatet.</li> <li>■ Stora ytor slipas med långa, raka, överlappande rörelser.</li> </ul> <p>Värptalet är relaterat till materialets hårdhet och slippapprets kvalitet och kornstorlek:</p> <table border="1" data-bbox="303 619 1084 847"> <thead> <tr> <th>Användning</th> <th>Kornstorlek</th> <th>Elektronik</th> </tr> </thead> <tbody> <tr> <td>Slipning av plåtskador</td> <td>180...400</td> <td>3...5</td> </tr> <tr> <td>Bortslipning av gammal färg</td> <td>60... 80</td> <td>4...5</td> </tr> <tr> <td>Slipning av målade ytor</td> <td>120...400</td> <td>2...4</td> </tr> <tr> <td>Slipning av trä</td> <td>60...240</td> <td>2...5</td> </tr> <tr> <td>Grovslipning av glasfiberarmerat material.</td> <td>60... 80</td> <td>2...5</td> </tr> <tr> <td>Finslipning</td> <td>180...400</td> <td>2...5</td> </tr> <tr> <td>Rostbortslipning</td> <td>60...120</td> <td>2...4</td> </tr> </tbody> </table>	Användning	Kornstorlek	Elektronik	Slipning av plåtskador	180...400	3...5	Bortslipning av gammal färg	60... 80	4...5	Slipning av målade ytor	120...400	2...4	Slipning av trä	60...240	2...5	Grovslipning av glasfiberarmerat material.	60... 80	2...5	Finslipning	180...400	2...5	Rostbortslipning	60...120	2...4
Användning	Kornstorlek	Elektronik																								
Slipning av plåtskador	180...400	3...5																								
Bortslipning av gammal färg	60... 80	4...5																								
Slipning av målade ytor	120...400	2...4																								
Slipning av trä	60...240	2...5																								
Grovslipning av glasfiberarmerat material.	60... 80	2...5																								
Finslipning	180...400	2...5																								
Rostbortslipning	60...120	2...4																								
<b>Service</b>		<p>Håll alltid maskinen och ventilationsöppningarna rena.</p> <p>Använd endast AEG-tillbehör och reservdelar. För reparationer, vänd Dig alltid till en av Atlas Copcos serviceverkstäder.</p> <p>Vid behov av sprängskiss, kan en sådan, genom att uppge maskinens art. nr. (som finns på typskylten) erhållas från: Atlas Copco Electric Tools GmbH, Postfach 320, D-71361 Winnenden.</p>																								
<b>Tillbehör</b>		<p>Ett urval av tillbehör på sidorna 2. Ytterligare tillbehör finns med beställningsnummer i vår katalog.</p>																								



<b>Johdanto</b>	<p>Vaadit parasta ja ostat laatua - laatua, jota Atlas Copco tuottaa. Olemme valmista- neet käyttöösi luotettavan ja kestäväen työkalun. Tämän työkalun tehokas ja tervey- dellesi vaaraton toiminta edellyttää kuitenkin sinulta perusteellista tutustumista näihin ohjeisiin ennen käyttöönottoa. Pyrimme siihen, että asiakkamme olisivat tyytyväisiä sekä pysyisivät asiakkainamme ja ostaisivat <b>Atlas Copco AEG sähkö- työkaluja jatkossakin.</b></p>																								
<b>Tekniset tiedot</b>	<table border="1"> <thead> <tr> <th data-bbox="303 220 882 245"><b>Tyyppi</b></th> <th data-bbox="888 220 983 245"><b>DSE 220</b></th> <th data-bbox="988 220 1084 245"><b>DSE 260</b></th> </tr> </thead> <tbody> <tr> <td data-bbox="303 245 882 271">Ottoteho (W) .....</td> <td data-bbox="888 245 983 271">220</td> <td data-bbox="988 245 1084 271">260</td> </tr> <tr> <td data-bbox="303 271 882 296">Minimi epäkeskotaajuus tyhjäkäynnillä (min<sup>-1</sup>) .....</td> <td data-bbox="888 271 983 296">6500</td> <td data-bbox="988 271 1084 296">8000</td> </tr> <tr> <td data-bbox="303 296 882 322">Maksimi epäkeskotaajuus tyhjäkäynnillä (min<sup>-1</sup>) .....</td> <td data-bbox="888 296 983 322">11500</td> <td data-bbox="988 296 1084 322">11500</td> </tr> <tr> <td data-bbox="303 322 882 347">Epäkeskoliikkeen halkaisija (mm) .....</td> <td data-bbox="888 322 983 347">1,5</td> <td data-bbox="988 322 1084 347">1,5</td> </tr> <tr> <td data-bbox="303 347 882 373">Hioma-alustan koko, kulmasta kulmaan (mm) .....</td> <td data-bbox="888 347 983 373">105</td> <td data-bbox="988 347 1084 373">105</td> </tr> <tr> <td data-bbox="303 373 882 399">Paino (kg) .....</td> <td data-bbox="888 373 983 399">1,1</td> <td data-bbox="988 373 1084 399">1,1</td> </tr> <tr> <td data-bbox="303 399 882 424">Elektroniikka .....</td> <td data-bbox="888 399 983 424">●</td> <td data-bbox="988 399 1084 424">●</td> </tr> </tbody> </table>	<b>Tyyppi</b>	<b>DSE 220</b>	<b>DSE 260</b>	Ottoteho (W) .....	220	260	Minimi epäkeskotaajuus tyhjäkäynnillä (min <sup>-1</sup> ) .....	6500	8000	Maksimi epäkeskotaajuus tyhjäkäynnillä (min <sup>-1</sup> ) .....	11500	11500	Epäkeskoliikkeen halkaisija (mm) .....	1,5	1,5	Hioma-alustan koko, kulmasta kulmaan (mm) .....	105	105	Paino (kg) .....	1,1	1,1	Elektroniikka .....	●	●
<b>Tyyppi</b>	<b>DSE 220</b>	<b>DSE 260</b>																							
Ottoteho (W) .....	220	260																							
Minimi epäkeskotaajuus tyhjäkäynnillä (min <sup>-1</sup> ) .....	6500	8000																							
Maksimi epäkeskotaajuus tyhjäkäynnillä (min <sup>-1</sup> ) .....	11500	11500																							
Epäkeskoliikkeen halkaisija (mm) .....	1,5	1,5																							
Hioma-alustan koko, kulmasta kulmaan (mm) .....	105	105																							
Paino (kg) .....	1,1	1,1																							
Elektroniikka .....	●	●																							
<b>Turvallisuus- ohjeet</b>	<ul style="list-style-type: none"> <li>■ Huomioi punaiselle paperille painetut turvaohjeet!</li> <li>■ Laitteen koteloon ei saa porata reikiä, koska suojaeristys voi vahingoittua (käytä tarroja).</li> <li>■ Ennen laitteeseen kohdistuvia korjaus- ja huoltotöitä on pistotulppa irrotettava pisto- rasiasta.</li> <li>■ Laitteen käynnistyskytkimen on oltava o-asennossa, kun tulppa työnnetään pistora- siaan.</li> <li>■ Liitosjohto on aina pidettävä poissa laitteen työskentelyalueelta ja johdettava koneen taakse.</li> <li>■ Tarkista ennen jokaista käyttökertaa, ettei laitteessa, liitäntäjohdossa, jatkojoh- dossa ja pistotulpassa ole vaurioita eikä niissä ole tapahtunut muutoksia. Viallisia osia saa korjata vain alan ammattilainen.</li> <li>■ Anna koneen pysähtyä kokonaan ennen alaslaskemista.</li> <li>■ Ulkokäytössä olevat pistorasiat on varustettava vikavirta-suojakytkimillä sähköverk- kosi asennusmääräyksen mukaisesti. Muista tarkistaa, että laite liitetään ulko- käytössä ulkopistorasiaan ja neuvottele asiasta sähköasentajasi kanssa.</li> <li>■ Käytä laitteella työskennellessäsi aina suojalaseja. Suojakäsineiden, turvallisten ja tukevapohjaisten kenkien, kuulosuojainten ja suojaesiliinan käyttöä suositellaan.</li> <li>■ Kiteistä pihappoa sisältävien kivilaatujen työstämisestä lähtevä pöly on terveydelle vaarallista. Noudata työterveyslaitoksen antamia ohjeita.</li> <li>■ Tämä tasohiomakone sopii vain kuivahiomiseen.</li> <li>■ Puuntyöstön ja teollisten materiaalien työstön synnyttämä pöly saattaa olla tervey- delle vaarallista. Näissä tapauksissa on työkalu liitettävä kohdeimujärjestelmään. Yleensä työkalun melutaso on: 72 dB (A). Tämän sähkötyökalun melutaso on mitattu IEC 59 CO 11, IEC 704, DIN 45 635, osa 21, NFS 31-031 mukaan. Äänitaso saattaa nousta 85 dB (A) tasolle työpistees- säsi; tässä tapauksessa on tarpeen käyttää kuulosuojaimia.</li> </ul> <p>Normaalisti mitattu kiihtyvyyssarvo on 2,7 m/s<sup>2</sup>.</p>																								
<b>Mitattu melutaso</b>																									
<b>Tärinätaso</b>																									
<b>Käyttö</b>	<p>Kohdehiomakone soveltuu erityisesti kulmien ja reunojen sekä vaikeapääsyisten kohtien viimeistelyhiontaan hiomapaperilla. Älä käytä tuotetta ohjeiden vastaisesti.</p>																								
SUOMI	42																								
	DSE 220, DSE 260																								

## Toimintakuvaus

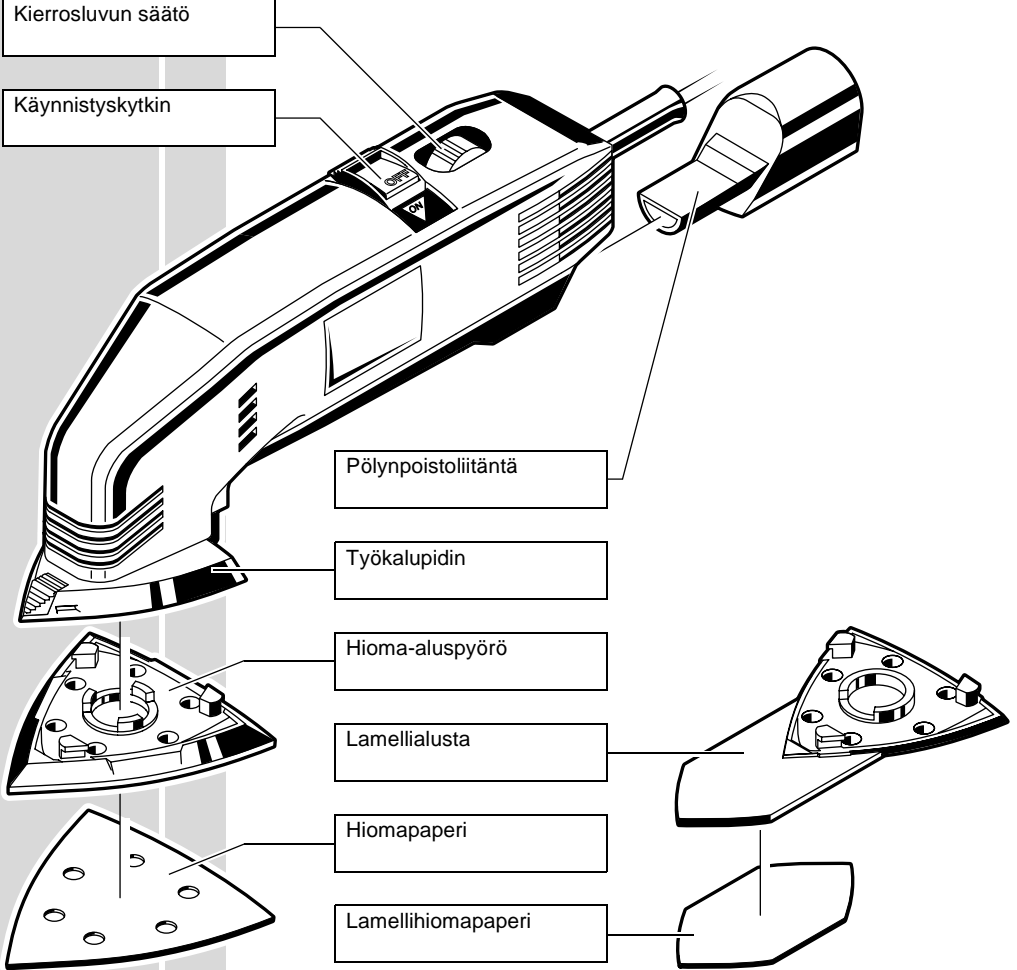
Kierrosluvun portaaton ennaltasäätö tarjoaa lukuisat käyttömahdollisuudet erilaisten pintojen käsittelyssä

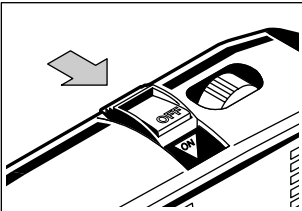
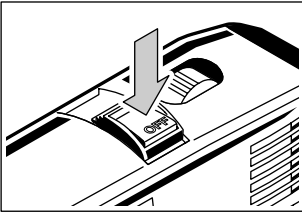
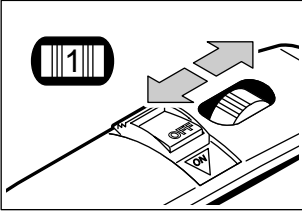

**Muutokset:** Teksti, kuvat ja tekniset tiedot vastaavat käyttöohjeen painatusajankohdan tilannetta. Oikeudet tuotteiden kehityksestä johtuviin muutoksiin pidätetään.

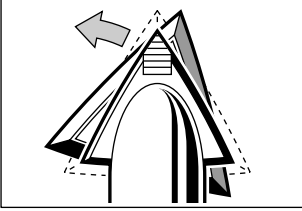
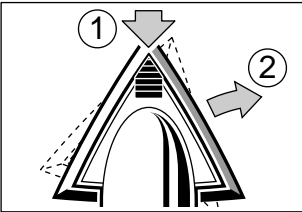
<p><b>Verkkoliitäntä</b></p>	<p>Koneen saa liittää vain 1-vaiheiseen vaihtovirtaan tyyppikilven mukaiselle jännitteelle. Kone on suojaeristetty (DIN 57 740, VDE 0740 ja CEE 20) ja niin sen saa liittää myös ilman maadoituskosketinta oleviin pistorasioihin. Kone on radiohäiriösuojattu Eurooppa-normin EN 55014 mukaan.</p>
<p><b>Käynnistys- kytkin</b></p>	<p><b>Käynnistys:</b> Paina liukukytkin vasemmalle, nuolen suuntaan. Kone käynnistyy.</p>  <p><b>Pysäytys:</b> Paina liukukytkimen „OFF“ painiketta. Kytkin palaa automaattisesti 0-asentoon.</p> 
<p><b>Elektroniikka</b></p> <p><b>Kierrosluvun esisääätö</b></p>	<p>Elektroniikalla voi säätää pyörimisnopeutta. Elektroniikka mahdollistaa myös materiaalinmukaisen käsittelyn.</p> <p>Säädä kierrosluku elektronisesta säätöpyörästä.</p> <p>1 = alhaisin nopeus 6 = suurin nopeus</p> 
<p><b>Hioma-/lamelli- alustan asenta- minen</b></p>	<p> Ennen laitteeseen kohdistuvia korjaus- ja huolto- töitä on pistotulppa irrotettava pistorasiasta.</p> <p>Asenna hioma-alusta (noin 15° käännettynä) työkalupitimeen (kuvan mukaisesti) ja käännä se nuolen suuntaan, kunnes se lukkiutuu.</p>  <p>Hioma-alustan poistamiseksi pitimestä, paina lukituspainiketta ja irrota pohjalevy kiertäen.</p> <p>Lamellialustan kiinnitys/irrotus suoritetaan vastaavalla tavalla.</p> <p>Mikäli hioma-alustan kärkiosan Velcro-pinnoite on kulunut pitkäaikaisen käytön jälkeen, hioma-alusta voidaan kääntää 120° ja kiinnittää uudeen hiomapaperin kiinnityksen varmistamiseksi.</p> 
<p>SUOMI</p>	<p>44 <span style="float: right;">DSE 220, DSE 260</span></p>

Hiomapaperin kiinnitys		<p>Ennen laitteeseen kohdistuvia korjaus- ja huoltotöitä on pistotulppa irrotettava pistorasista.</p> <p>Hiomapaperi kiinnitetään Velcro- pinnoitettuun hioma-alustaan yksinkertaisesti painamalla sitä alustaa vasten. Hiomapaperi poistetaan vetämällä. Hiomapaperin rei'ityksen pitää sopia yhteen olevien reikien kanssa.</p>																								
Pölynpoisto		<p>Hiomapölyn poistamiseksi voidaan käyttää imulettoa (Ø 35 mm), joka liitetään koneeseen vakiovarustukseen kuuluvan adapterin avulla. Imuletku voidaan liittää AEG:n märkä-/kuivaimuriin. Pölynpoiston imulähteeksi suosittelemme AEG:n märkä-/kuivaimuria NTE 1100. Työkalun pistotulppa liitetään suoraan imuriin, joka käynnistyy samanaikaisesti työkalun kanssa.</p> <p>Aseta imuletkun liitinosa adapteriin niin, että se pysyy tukevasti kiinni. Kytke imuletkun toinen pää tarkoitukseen sopivaan imuriin.</p>																								
Työohjeita		<ul style="list-style-type: none"> <li>■ Hionta aloitetaan aina karkealla hiomapaperilla. Loppuhionta suoritetaan hienolla paperilla tarvittavan viimeistelytason saavuttamiseksi.</li> <li>■ Työkappaleen naarmuuntumisen estämiseksi, käynnistä kone ennen hionnan aloittamista ja sammuta se vasta nostettuasi sen irti työstettävästä pinnasta.</li> <li>■ Ohjaa kone pehmeästi hiottavaa pintaa vasten, kevyesti syöttäen. Liian voimakas syöttö pienentää epäkeskoliikettä ja huonontaa hiontatulosta.</li> <li>■ Hio laajat pinnat pitkin, hiukan päällekkäin menevin vedoin.</li> </ul> <p>Pyörimisnopeuden otimiarvo riippuu sekä hiottavan aineen kovuudesta että käytettävän hiomapaperin karkeudesta ja laadusta:</p> <table border="1" data-bbox="292 663 1084 895"> <thead> <tr> <th>Käyttö</th> <th>Karkeus</th> <th>Elektrooniikka</th> </tr> </thead> <tbody> <tr> <td>Autokorivaurion hionta</td> <td>180...400</td> <td>3...5</td> </tr> <tr> <td>Vanhan lakan poisto</td> <td>60... 80</td> <td>4...5</td> </tr> <tr> <td>Lakkapinnan hionta</td> <td>120...400</td> <td>2...4</td> </tr> <tr> <td>Maalaamattoman puun hionta</td> <td>60...240</td> <td>2...5</td> </tr> <tr> <td>Lasikuitu-lujitemuovin karkea hionta</td> <td>60... 80</td> <td>2...5</td> </tr> <tr> <td>Lasikuitu-lujitemuovin viimeistelyhionta</td> <td>180...400</td> <td>2...5</td> </tr> <tr> <td>Ruosteen poisto teräspinnasta</td> <td>60...120</td> <td>2...4</td> </tr> </tbody> </table>	Käyttö	Karkeus	Elektrooniikka	Autokorivaurion hionta	180...400	3...5	Vanhan lakan poisto	60... 80	4...5	Lakkapinnan hionta	120...400	2...4	Maalaamattoman puun hionta	60...240	2...5	Lasikuitu-lujitemuovin karkea hionta	60... 80	2...5	Lasikuitu-lujitemuovin viimeistelyhionta	180...400	2...5	Ruosteen poisto teräspinnasta	60...120	2...4
Käyttö	Karkeus	Elektrooniikka																								
Autokorivaurion hionta	180...400	3...5																								
Vanhan lakan poisto	60... 80	4...5																								
Lakkapinnan hionta	120...400	2...4																								
Maalaamattoman puun hionta	60...240	2...5																								
Lasikuitu-lujitemuovin karkea hionta	60... 80	2...5																								
Lasikuitu-lujitemuovin viimeistelyhionta	180...400	2...5																								
Ruosteen poisto teräspinnasta	60...120	2...4																								
Huolto		<p>Pidä aina laite ja tuuletusaukot puhtaana.</p> <p>Käytä ainoastaan AEG:n alkuperäistarvikkeita ja -varaosia. Ohjeissa mainitsemattomien osien vaihto on suoritettava Atlas Copcon valtuutetun huoltoliikkeen toimesta (katso esite: Takuu/huoltoliikkeet).</p> <p>Tarpeen vaatiessa voit pyytää lähettämään laitteen kokoonpanopiirustuksen ilmoittamalla arvokilven kymmennumeroisen numeron seuraavasta osoitteesta: OY Atlas Copco Tools AB, Masalantie 346, 02430 Masala.</p>																								
Lisälaite		<p>Tarvikeluettelo sivulla p2. Muut lisälaitteet tilausnumeroineneen löydät luettelostamme.</p>																								
SUOMI	45	DSE 220, DSE 260																								

## ENGLISH

### EC DECLARATION OF CONFORMITY

We declare under our sole responsibility that this product is in conformity with the following standards or standardization documents: EN 50 144, EN 55 014, EN 55 014-2, EN 60 555, HD 400 according to the provisions of the regulations 73/23/EEC, 89/336/EEC, 89/392/EEC.

## DEUTSCH

### CE-KONFORMITÄTSERKLÄRUNG

Wir erklären in alleiniger Verantwortung, daß dieses Produkt mit den folgenden Normen oder normativen Dokumenten übereinstimmt: EN 50 144, EN 55 014, EN 55 014-2, EN 60 555, HD 400 gemäß den Bestimmungen der Richtlinien 73/23/EWG, 89/336/EWG, 89/392/EWG.

## FRANÇAIS

### DÉCLARATION „CE“ DE CONFORMITÉ

Nous déclarons sous notre propre responsabilité que ce produit est en conformité avec les normes ou documents normalisés: EN 50 144, EN 55 014, EN 55 014-2, EN 60 555, HD 400 conformément aux termes des réglementations 73/23/CEE, 89/336/CEE, 89/392/CEE.

## ITALIANO

### DICHIARAZIONE DI CONFORMITÀ CE

Assumendone la piena responsabilità, dichiariamo che il prodotto è conforme alle seguenti normative ed ai relativi documenti: EN 50 144, EN 55 014, EN 55 014-2, EN 60 555, HD 400 in base alle prescrizioni delle direttive CEE 73/23, CEE 89/336, CEE 89/392.

## ESPAÑOL

### DECLARACION DE CONFORMIDAD CE

Declaramos bajo nuestra sola responsabilidad que este producto está en conformidad con las normas o documentos normalizados siguientes: EN 50 144, EN 55 014, EN 55 014-2, EN 60 555, HD 400 de acuerdo con las regulaciones 73/23/CEE, 89/336/CEE, 89/392/CEE.

## PORTUGUES

### DECLARAÇÃO DE CONFORMIDADE CE

Declaramos sob nossa exclusiva responsabilidade que este producto cumpre as seguintes normas ou documentos normativos: EN 50 144, EN 55 014, EN 55 014-2, EN 60 555, HD 400 de acordo com as disposições das directivas 73/23/CEE, 89/336/CEE, 89/392/CEE.

## NEDERLANDS

### EC-KONFORMITEITSVERKLARING

Wij verklaren op eigen verantwoording, dat dit product voldoet aan de volgende normen of normatieve documenten: EN 50 144, EN 55 014, EN 55 014-2, EN 60 555, HD 400 volgens de bepalingen van de richtlijnen 73/23/EEG, 89/336/EEG, 89/392/EEG.

## DANSK

### CE-KONFORMITETSERKLÆRING

Vi erklærer under almindeligt ansvar, at dette produkt er i overensstemmelse med følgende normer eller normative dokumenter: EN 50 144, EN 55 014, EN 55 014-2, EN 60 555, HD 400 i henhold til bestemmelserne i direktiverne 73/23/EØF, 89/336/EØF, 89/392/EØF.

## NORGE

### CE-ERKLÆRING AV KONFORMITET

Vi overtar ansvaret for at dette produktet er i overensstemmelse med følgende standarder eller standard-dokumenter: EN 50 144, EN 55 014, EN 55 014-2, EN 60 555, HD 400 i samsvar med bestemmelsene i direktivene 73/23/EØF, 89/336/EØF, 89/392/EØF.

## SVENSKA

### CE-KONFORMITETS FÖRKLARINGEN

Vi intygar och ansvarar för att denna produkt överensstämmer med följande norm och dokument: EN 50 144, EN 55 014, EN 55 014-2, EN 60 555, HD 400 enligt bestämmelserna i riktlinjerna 73/23/EWG, 89/336/EWG, 89/392/EWG.

## SUOMI

### TODISTUS CE-STANDARDINMUKAISUUDESTA

Todistamme täten ja vastaamme yksin siitä, että tämä tuote on allalueteltujen standardien ja standardoimisasiakirjojen vaatimusten mukainen EN 50 144, EN 55 014, EN 55 014-2, EN 60 555, HD 400 seuraavien ohjeiden määräysten mukaisesti: 73/23/ETY, 89/336/ETY, 89/392/ETY.

## GREEK

### ΔΗΛΩΣΗ ΣΥΜΒΑΤΙΚΟΤΗΤΟΣ

Δηλούμε υπευθύνως ότι το προϊόν αυτό είναι κατασκευασμένο σύμφωνα με τους εξής κανονισμούς ή κατασκευαστικές συστάσεις: EN 50 144, EN 550 14, EN 550 14-2, EN 60 555, HD 400, κατά τις διατάξεις των κανονισμ ή της Κοινής Αγοράς 98/37/EK, 73/23/EOK, 89/336/EOK

98

Jürgen Ströbel  
Production Manager