

# Raumklimaanlage Klimaanlage Wandmodell (Single Split) **Benutzerhandbuch**

Lesen Sie dieses Handbuch gründlich durch, bevor Sie das Gerät in Betrieb nehmen. Halten Sie es immer zur Hand, falls Sie mal etwas nachschlagen wollen.

**Bevor die Klimaanlage installiert wird, muß das Gerät vom Elektrizitätswerk genehmigt werden (Norm EN 61000-2, EN 61000-3).**

# INHALTSVERZEICHNIS

Sicherheitshinweise .....	3
Vor der Inbetriebnahme .....	8
Einführung .....	9
Sicherheit bei der Elektrik.....	10
Betriebsanleitungen .....	12
Wartung und Service .....	26



## FÜR IHRE UNTERLAGEN

Notieren Sie sich hier die Modell- und die Seriennummer:

**Model #** \_\_\_\_\_

**Serial #** \_\_\_\_\_

You can find them on a label on the side of each unit.

**Modellnummer** \_\_\_\_\_

**Seriennummer** \_\_\_\_\_

■ Sie finden die Nummern auf einem Etikett auf der Seite des Geräts.



## LESEN SIE DIESES HANDBUCH

Es enthält zahlreiche nützliche Hinweise zur ordnungsgemäßen Verwendung und Wartung Ihres Klimageräts. Einige prophylaktische Pflegemaßnahmen können Ihnen während der Nutzungsdauer des Klimageräts viel Zeit und Geld sparen.

Die Hinweise zur Störungsbehebung enthält viele Antworten auf häufiger auftretende Probleme. Wenn Sie die Hinweise zur **Störungsbehebung** zuerst lesen, entfällt möglicherweise die Notwendigkeit, den Service zu kontaktieren.



## WARNHINWEIS

- Lassen Sie das Gerät von einem autorisierten Servicetechniker reparieren oder warten.
- Wenden Sie sich zur Installation des Geräts an Fachpersonal.
- Das Klimagerät darf nicht unbeaufsichtigt von Kleinkindern oder gebrechlichen Personen verwendet werden.
- Kinder sollten beaufsichtigt werden, um sicherzustellen, dass sie nicht mit dem Klimagerät spielen.
- Das Netzkabel darf nur von autorisiertem Personal ausgetauscht werden. Nur Original-Ersatzteile sind zu verwenden.
- Die Installationsarbeiten müssen gemäß National Electric Code und dürfen nur von qualifiziertem und autorisiertem Personal durchgeführt werden.



# Sicherheitshinweise

Um Verletzungen des Benutzers oder anderer Personen sowie Sachschäden zu vermeiden, müssen die folgenden Anweisungen befolgt werden.

- Unsachgemäße Benutzung, die auf der Nichtbeachtung dieser Anweisungen beruht, kann Verletzungen und Beschädigungen zur Folge haben. Die Schwere dieser Gefahren wird durch die folgenden Zeichen signalisiert:

**⚠️ WARNUNG** Dieses Zeichen weist auf die Gefahr von Tod oder schweren Verletzungen hin.

**⚠️ VORSICHT** Dieses Zeichen weist auf die Gefahr von Verletzungen oder Sachschäden hin.

- Die folgenden Anweisungen werden durch diese Zeichen klassifiziert.

	<b>Verbotene Tätigkeiten</b>
	<b>Obligatorische Tätigkeiten</b>

## ⚠️ WARNUNG

### ■ Montage

**Es muss immer eine Erdung erfolgen.**

- Ansonsten besteht Stromschlaggefahr.

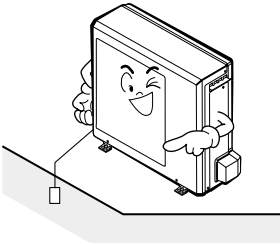

**Kein beschädigtes Netzkabel, Netzstecker oder lockere Steckdosen verwenden.**

- Ansonsten besteht Feuer- oder Stromschlaggefahr.

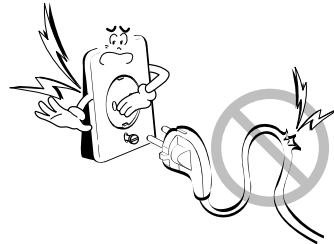

**Zur Montage immer den Händler oder das Service-Center bzw. eine qualifizierte Montagewerkstatt verständigen.**

- Ansonsten besteht Feuer-, Stromschlag-, Explosions- oder Verletzungsgefahr.

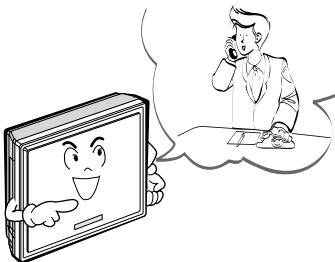

**Befestigen Sie die Abdeckung für elektrische Teile sicher am Innengerät und die Service-Blende sicher am Außengerät.**

- Wenn Abdeckung der elektrischen Bauteile von Innengerät und Service-Blende des Außengerätes nicht sorgfältig befestigt werden, besteht Feuer- oder Stromschlaggefahr durch Staub, Wasser, usw.

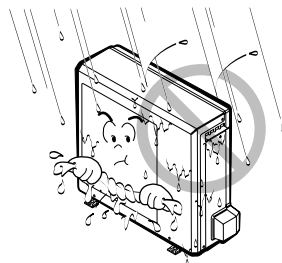

Es müssen immer ein Leckstellen-Schutzschalter und eine dedizierte Schalttafel montiert werden.

- Ansonsten besteht Feuer- oder Stromschlaggefahr.

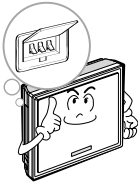

Klimagerät nicht in der Nähe von brennbaren Gasen oder Flüssigkeiten betreiben.

- Ansonsten können Fehlfunktionen des Gerätes oder Feuer verursacht werden.

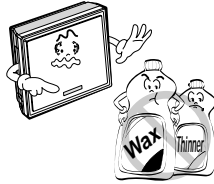

Der Montagerahmen des Außengerätes darf nicht durch lange Betriebszeiten beschädigt sein.

- Ansonsten besteht Verletzungs- oder Unfallgefahr.

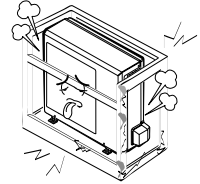

Das Gerät darf nicht demontiert oder selbst repariert werden.

- Ansonsten besteht die Gefahr von Stromschlägen.

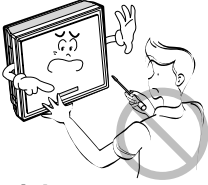

Gerät nicht an einem Ort montieren, an dem es herunterfallen könnte.

- Ansonsten besteht Verletzungsgefahr.

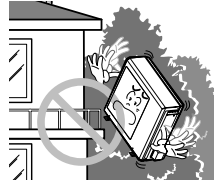

Das Gerät muss vorsichtig ausgepackt und montiert werden.

- Scharfe Kanten bergen Verletzungsgefahr.

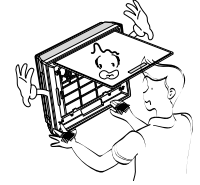

## ■ Betrieb

Die Steckdose darf nicht mit mehreren Geräten verwendet werden.

- Es besteht Stromschlag- oder Feuergefahr durch Wärmeerzeugung.

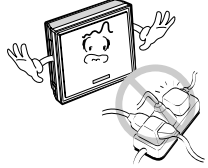

Es darf kein beschädigtes Netzkabel verwendet werden.

- Ansonsten besteht Feuer- oder Stromschlaggefahr.

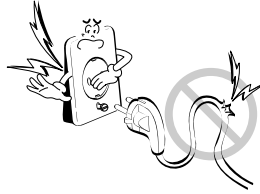

Netzkabel nicht verändern oder verlängern.

- Ansonsten besteht Feuer- oder Stromschlaggefahr.

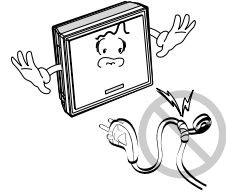

Das Netzkabel darf während des Betriebes nicht gezogen werden.

- Ansonsten besteht Feuer- oder Stromschlaggefahr.



Ziehen Sie den Netzstecker, falls Sie ungewöhnliche Geräusche, Gerüche oder Rauch feststellen.

- Ansonsten besteht Feuer- oder Stromschlaggefahr.



Wärmequellen nicht in der Nähe des Gerätes betreiben.

- Ansonsten besteht Feuergefahr.

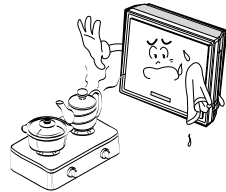

**Den Netzstecker nur am Stecker greifen und nicht mit feuchten oder nassen Händen abziehen.**

- Ansonsten besteht Feuer- oder Stromschlaggefahr..

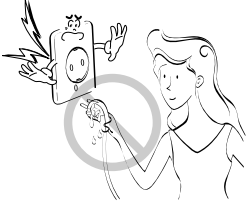

**Das Netzkabel darf nicht in der Nähe von Wärmequellen betrieben werden.**

- Ansonsten besteht Feuer- oder Stromschlaggefahr.

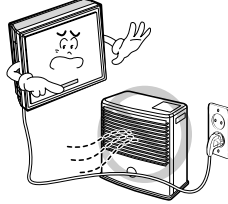

**Den Saugeinlass während des Betriebs des Innen-/Außen-gerätes nicht öffnen.**

- Ansonsten können Fehlfunktionen oder Stromschläge verursacht werden.

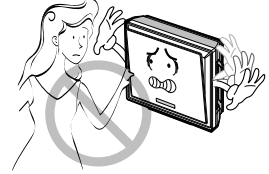

**Es darf kein Wasser in elektrische Bauteile gelangen.**

- Ansonsten können Fehlfunktionen des Gerätes oder Stromschläge verursacht werden.



**Der Stecker muss beim Herausziehen am Netzstecker gehalten werden.**

- Ansonsten besteht die Gefahr von Stromschlägen und Beschädigungen.

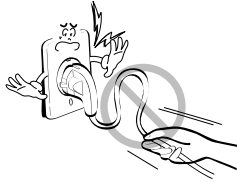

**Die Metallteile des Gerätes dürfen beim Entfernen des Filters nicht berührt werden.**

- Metallteile sind scharf und bergen Verletzungsgefahren.

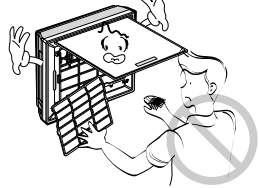

**Wenn das Gerät zusammen mit einem z. B. Herd betrieben wird, muss gut gelüftet werden.**

- Sauerstoffmangel kann auftreten.

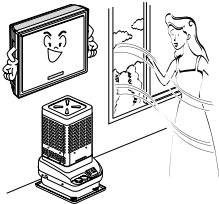

**Vor der Reinigung des Gerätes müssen Strom und Sicherung abgeschaltet werden.**

- Ansonsten besteht die Gefahr von Stromschlägen.



**Wenn das Gerät eine längere Zeit nicht betrieben wird, muss der Netzschalter ausgeschaltet werden.**

- Ansonsten können Fehlfunktionen des Gerätes oder Feuer verursacht werden.

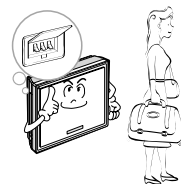

**Nicht auf das Innen-/Außengerät treten und keine Gegenstände abstellen.**

- Ansonsten besteht Verletzungsgefahr durch ein herunterfallendes Gerät.



**Es dürfen keine schweren Gegenstände auf das Netzkabel gestellt werden.**

- Ansonsten besteht Feuer- oder Stromschlaggefahr.

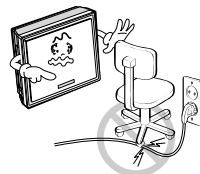

Wenn das Gerät in Wasser getaucht wurde, immer das Service-Center verständigen.

- Ansonsten besteht Feuer- oder Stromschlaggefahr.



Achten Sie darauf, dass Kleinkinder nicht auf das Außengerät treten oder klettern.

- Kinder könnten sich durch Herunterfallen schwer verletzen.

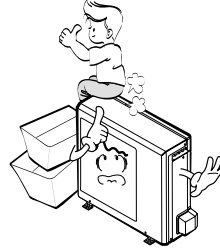

## ⚠ VORSICHT

### ■ Montage

Ablassschlauch so montieren, dass der Abfluss sicher erfolgen kann.

- Ansonsten können Wasserlecks entstehen.

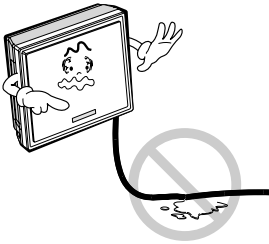

Gerät so montieren, dass umliegende Nachbarn nicht durch Abluft oder Lärm vom Außengerät belästigt werden.

- So vermeiden Sie Streitfälle mit den Nachbarn.

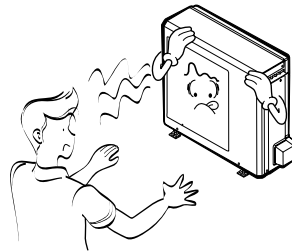

Nach Montage oder Reparatur des Gerätes immer nach Gasleckstellen suchen.

- Ansonsten kann das Gerät ausfallen.

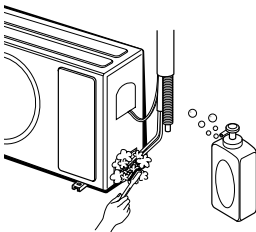

Das Gerät immer waagrecht montieren.

- Ansonsten können Vibrationen oder Wasserlecks entstehen.

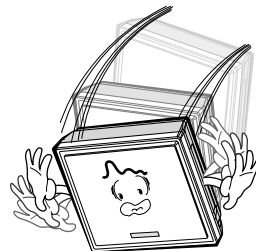

■ **Betrieb**

**Eine übermäßige Kühlung vermeiden und den Raum gelegentlich Lüften.**

- Ansonsten besteht die Gefahr von Gesundheitsschäden.

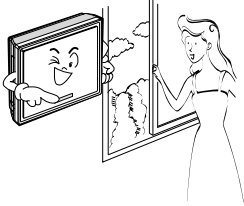

**Zur Reinigung ein weiches Tuch und keinen Wachs, Verdünnern, starken Reiniger usw. verwenden.**

- Der Gesamteindruck des Gerätes kann sich auf Grund der Farbveränderung oder durch Kratzer auf der Oberfläche ändern.

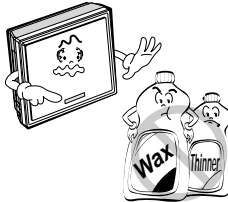

**Wenn Gas austritt, sofort und vor dem Betrieb des Gerätes das Fenster zum Lüften öffnen.**

- Ansonsten besteht Feuer- und Explosionsgefahr.

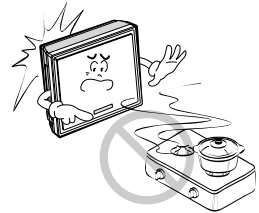

**Das Gerät nicht für besondere Zwecke verwenden, wie z. B. für Haustiere, Präzisionsgeräte, Kunstgegenstände usw.**

- Ansonsten besteht die Gefahr von Sachbeschädigungen.

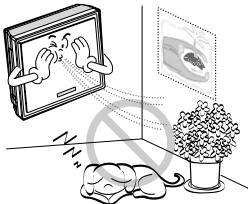

**Im Bereich des Luftenlasses oder Luftauslasses dürfen sich keine Gegenstände befinden.**

- Ansonsten kann das Gerät ausfallen oder es können Unfälle verursacht werden.

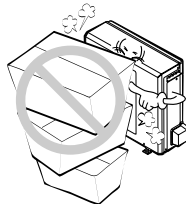

**Filter müssen immer fest eingesetzt werden. Sie sollten alle zwei Wochen gereinigt werden.**

- Der Betrieb ohne Filter verursacht Fehlfunktionen.

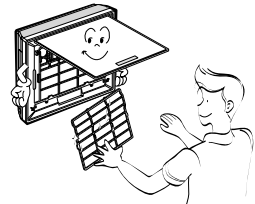

**Beim Betrieb niemals die Hand oder andere Objekte in den Luftenlass oder -auslass einführen.**

- Ansonsten besteht Verletzungsgefahr.

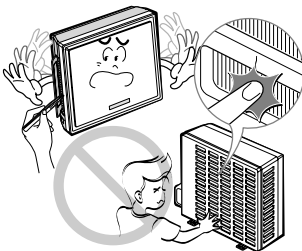

**Das Abflusswasser des Klimagerätes darf nicht getrunken werden.**

- Dies kann zu Übelkeit führen.

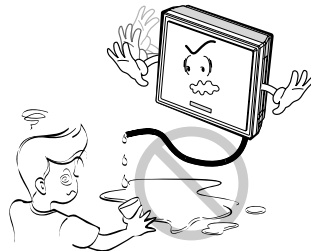

# Vor der Inbetriebnahme

## Vorbereitung auf den Betrieb

1. Lassen Sie das Gerät von einem Fachmann installieren.
2. Schließen Sie es ordnungsgemäß an die Steckdose an.
3. Nutzen Sie einen Kundens Schaltkreis.
4. Verwenden Sie kein Verlängerungskabel.
5. Starten/stoppen Sie den Betrieb nicht, indem Sie das Netzkabel einstecken/abziehen.
6. Ist das Kabel/der Stecker beschädigt, ersetzen Sie ihn durch ein zugelassenes Ersatzteil.

## Verwendung

1. Wenn Sie sich zu lange dem direkten Luftfluss aussetzen, gefährden Sie eventuell Ihre Gesundheit. Setzen Sie Menschen, Haustiere oder Pflanzen nicht längere Zeit dem direkten Luftfluss aus.
2. Aufgrund der Möglichkeit von Sauerstoffmangel lüften Sie den Raum, wenn Sie Öfen oder andere Heizgeräte einsetzen.
3. Verwenden Sie das Klimagerät nicht zu anderen als den angegebenen Zwecken (z. B. für Präzisionsgeräte, Nahrung, Haustiere, Pflanzen und Kunstgegenstände). Ein solcher Einsatz könnte Schaden anrichten.

## Reinigung und Wartung

1. Fassen Sie die Metallteile des Geräts nicht an, wenn Sie den Filter abnehmen. Sie könnten sich an den scharfen Metallkanten verletzen.
2. Reinigen Sie das Klimagerät innen nicht mit Wasser. Wasser kann die Isolierung beschädigen, wobei elektrische Schläge nicht ausgeschlossen werden können.
3. Wenn Sie das Gerät reinigen, achten Sie als erstes darauf, ob die Stromversorgung und der Schutzschalter ausgeschaltet sind. Der Lüfter dreht sich während des Betriebs bei einer sehr hohen Geschwindigkeit. Wenn die Stromversorgung des Geräts aus Versehen eingeschaltet wird, während das Gerät innen gereinigt wird, sind Verletzungen nicht auszuschließen.

## Service

Für Reparatur und Wartung wenden Sie sich an Ihren autorisierten Händler.



# Einführung

## Hinweis zu den verwendeten Symbolen



Dieses Symbol warnt Sie vor der Gefahr eines elektrischen Schlags



Dieses Symbol warnt Sie vor Gefahren, die das Klimagerät beschädigen könnten.

**HINWEIS**

Dieses Symbol ein Hinweis auf spezielle Tipps.

## Funktionen



**WARNUNG:** Die Montage der Elektrik muss gemäß den nationalen Bestimmungen erfolgen. Dieses Handbuch dient zur Beschreibung von Produktfunktionen.

### Innen

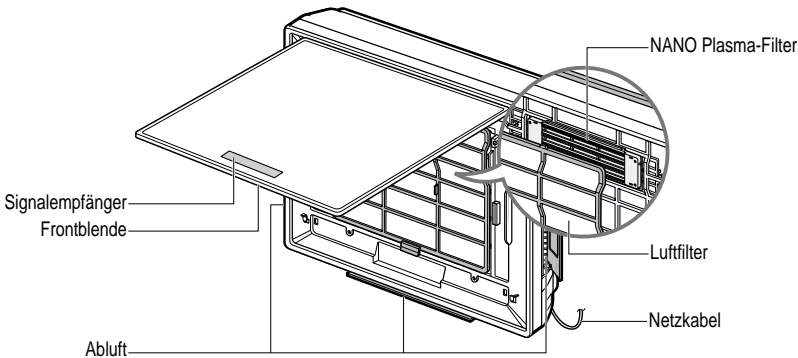

### Außen

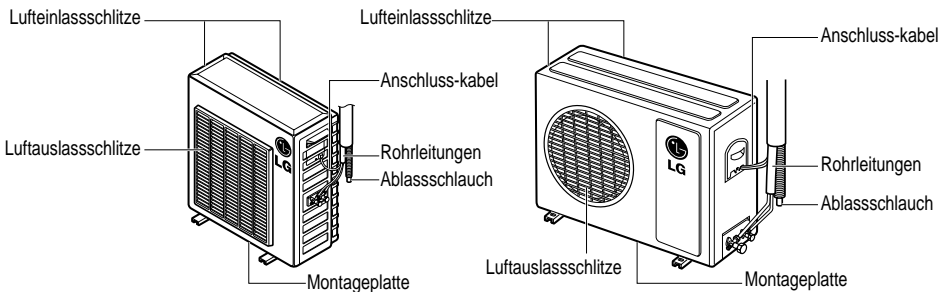

# Sicherheit bei der Elektrik



**WARNUNG:** Dieses Gerät muss ordnungsgemäß geerdet sein.

Um die Gefahr von Stromschlägen zu vermeiden, muss ein geerdete Steckdose verwendet werden.

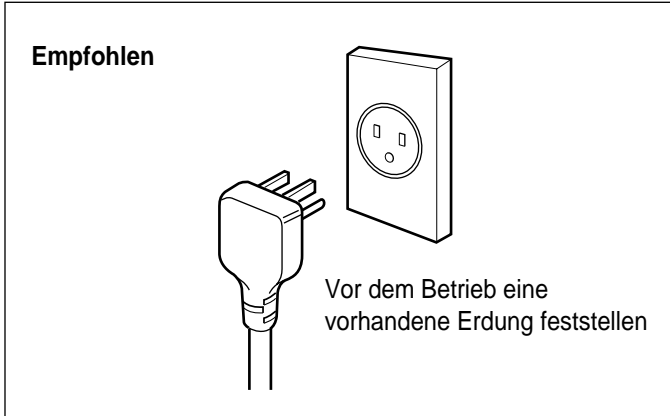

**WARNUNG:** Der Erdungskontakt darf nicht vom Netzstecker entfernt werden.



**WARNUNG:** Durch den Kontakt des Erdungsanschlusses mit der Befestigungsschraube der Wandsteckdose wird das Gerät nicht geerdet, es sei denn, die Schraube ist aus Metall und nicht isoliert und die Steckdose ist über die Hausleitung geerdet.



**WARNUNG:** Wenn Sie nicht sicher sind, ob das Klimagerät ordnungsgemäß geerdet ist, lassen Sie die Steckdose und den Schaltkreis von einem qualifizierten Elektriker überprüfen.

## Vorübergehende Verwendung eines Adapters

Aus Sicherheitsgründen wird die Verwendung eines Adapters nicht empfohlen.

Zum vorübergehenden Anschluss darf nur ein bei der UL registrierter Adapter verwendet werden, der in den meisten Geschäften erhältlich ist. Zum richtigen Anschluss muss der große Kontakt des Adapters und der große Kontakt der Steckdose ausgerichtet werden. Ziehen Sie das Netzkabel mit beiden Händen vom Adapter ab, um den Erdungsanschluss nicht zu beschädigen. Das Netzkabel sollte nicht zu häufig abgezogen werden, um den Erdungsanschluss nicht zu beschädigen.

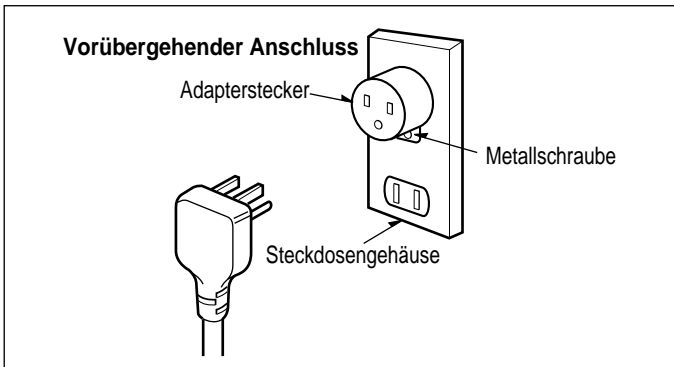

**WARNUNG:** Das Gerät niemals mit einem defekten Adapter verwenden.

## Vorübergehender Einsatz eines Verlängerungskabels

Aus Sicherheitsgründen wird die Verwendung eines Verlängerungskabels nicht empfohlen.

Verwenden Sie vorübergehend nur von der CSA zertifizierte und bei der UL registrierte 3-adrige geerdete Verlängerungskabel mit einer Nennleistung von 15 A, 125 V.

# Betriebsanleitungen

## Fernbedienung

1. Entfernen Sie den Deckel vom Batteriefach durch Ziehen in Pfeilrichtung.
2. Legen Sie die neuen Batterien ein, und achten Sie darauf, daß (+) und (-) richtig installiert sind.
3. Schieben Sie den Deckel wieder an seinen Platz zurück.

**HINWEIS** Benutzen Sie 2 AAA (1,5 V) Batterien. Benutzen Sie keine aufladbaren Batterien.

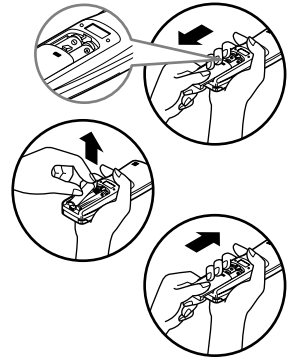

## Aufbewahrung und Tips für die Bedienung der Fernbedienung

- Die Fernbedienung kann an die Wand montiert werden.
- Um die Klimaanlage im Raum zu bedienen, richten Sie die Fernbedienung auf den Signalempfänger.

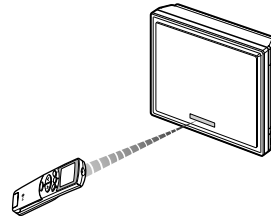
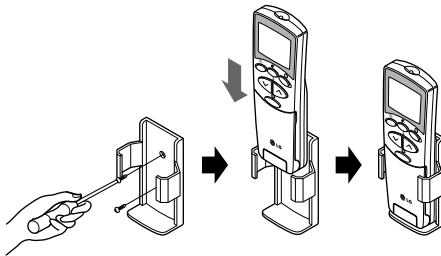

## Der Signalempfänger

Empfängt die Signale der Fernbedienung. Falls ein Signal empfangen wird, hört man zwei kurze Bieps oder einen langen Biep.

## Betriebsanzeige-Lämpchen

- ⓘ Ein/aus : Leuchtet, wenn die Anlage in Betrieb ist
- ★ Stromsparmodus : Leuchtet im Stromsparmodus
- 🕒 Schaltuhr : Leuchtet, wenn der Timer eingestellt ist
- ❄️ Abtauen : Leuchtet bei Defrost / Warmstart (nur Wärmepumpenmodell)
- 🌀 AUßENGERÄT : Leuchtet, wenn das Außengerät in Betrieb ist (nur Kühlmodell)
- 🔊 Plasma : Die Funktion stellt, ein Mehrfachlichtsystem verwendend, seinen dynamischen Modus dar.

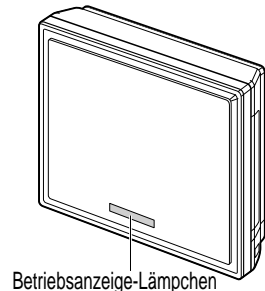

# Merkmale der Fernbedienungdeckel

Mit der Fernbedienung wird das System gesteuert.

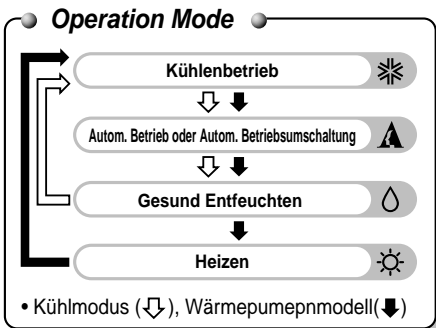
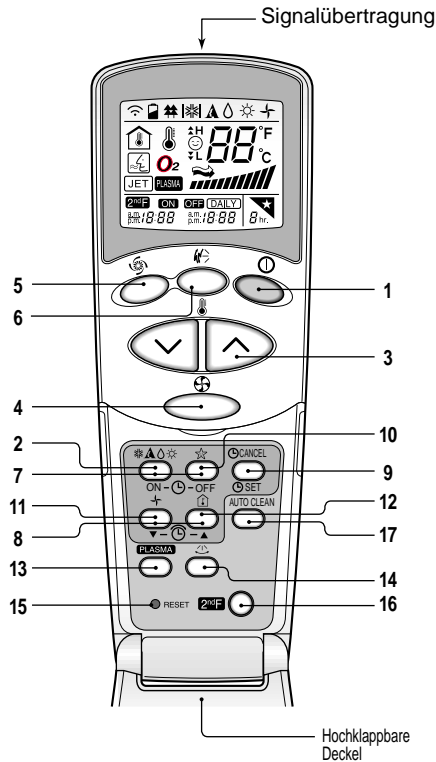

**1. TASTE START/STOP**

Wenn Sie diese Taste drücken, startet das Gerät; falls Sie die Taste nochmals Drücken, schaltet das Gerät ab.



**2. WAHLTASTE BETRIEBSART**

Hiermit wählen Sie die Betriebsart.



**3. KNÖPFE EINSTELLUNG ZIMMERTEMPORATUR**

Um die Zimmertemperatur einzustellen.



**4. WAHLKNOPF VENTILATORGESCHWINDIGKEIT INNEN**

Um die Ventilatorgeschwindigkeit zu wählen, vier Stufen: niedrig, mittel, hoch, CHAOS.



**5. JET COOL**

Um Schnellkühlung zu starten oder zu beenden. (Schnellkühlung bei sehr großer Geschwindigkeit im Kühlmodus.)



**6. CHAOS SWING TASTE**

Um die Luftschlitze zu verstellen oder dies zu beenden und die gewünschte Einstellung der auf-/abwärtsbewegung vom Luftstrom zu speichern.



**7. KNÖPFE EIN/AUS ZEITSCHALTUHR**

Hiermit wird die Uhrzeit für Betriebsbeginn oder -ende gewählt. (Siehe Seite 23)

**8. TASTEN FÜR DIE TIMEREINSTELLUNG TASTE LUFTZIRKULATION**

Um die Uhrzeit einzustellen. (Siehe Seite 23)

**9. KNÖPFE ZEITSCHALTUHR EINSTELLEN/LÖSCHEN**

Um die Zeitschaltuhr zu programmieren, wenn die gewünschte Einstellung erreicht ist / die Programmierung rückgängig zu machen. (Siehe Seite 23)

**10. SLEEP MODUS**

Um den Stromsparmodus einzustellen. (Siehe Seite 23)

**11. TASTE LUFTZIRKULATION**

TASTE LUFTZIRKULATION (schaltet den Ventilator vom Innengerät ein oder aus). (Siehe Seite 24)

**12. KONTROLLTASTE RAUMTEMPORATUR**

Wird benutzt um die Raumtemperatur zu überprüfen.

**13. PLASMA(OPTIONAL)**

Um die Plasma-Reinigungsfunktion ein- oder auszuschalten. (Siehe Seite 21)

**14. STEUERUNGSTASTE UM DEN HORIZONTALEN LUFTSTROM ZU REGELN (NICHT BEI ALLEN MODELLEN)**

Um die Richtung vom horizontalen Luftstrom zu regeln.

**15. TASTE RESET**

Wird benutzt, bevor die Zeit neu eingestellt wird oder nachdem die Batterien ausgewechselt wurden.

**16. DIE 2<sup>nd</sup>F-TASTE**

Dient vor allem zur Benutzung der unter den Tasten in Blau gedruckten Funktionen. (Siehe Seite 22)

**17. AUTOM. REINIGUNG(OPTIONAL)**

Stellt den Modus Autom. Reinigung ein.

 **Kühlung**

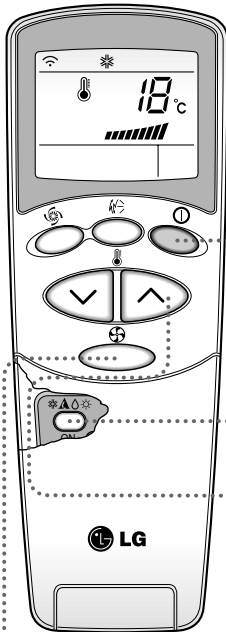

**1** Drücken Sie die Taste Start/Stop.  
Das Gerät reagiert mit einem Biep.



**2** Öffnen Sie den Deckel der Fernbedienung. Um **Kühlung** zu wählen, drücken Sie die Wahltaste Betriebsart. Bei jedem Drücken dieser Taste wird die in Pfeilrichtung nächste Betriebsart ausgewählt.

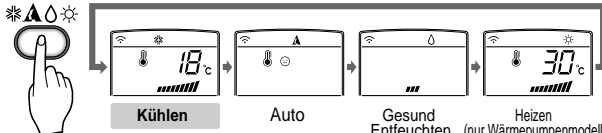

**3** Schließen Sie die Klappe der Fernbedienung. Stellen Sie die Temperatur niedriger ein als die Zimmertemperatur tatsächlich ist. Die Temperatureinstellung kann in Stufen von 1°C vorgenommen werden, von 18°C - 30°C.

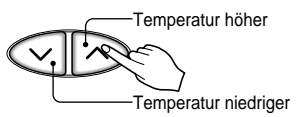

**4** Stellen Sie die Ventilatorgeschwindigkeit erneut ein, während die Klappe der Fernbedienung noch geschlossen ist. Sie können die Geschwindigkeit in vier Stufen regeln: niedrig, mittel, hoch oder CHAOS. Bei jedem Drücken der Taste kommen Sie in die nächste Geschwindigkeitsstufe.

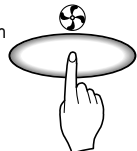

**Eine natürliche Brise durch CHAOS-Logik**

- Wenn Sie ein frischeres Gefühl als bei der normalen Ventilatorgeschwindigkeit wünschen, drücken Sie die Wahltaste Ventilatorgeschwindigkeit Innen und stellen Sie CHAOS ein. In diesem Betriebsmodus bläst ein natürlicher Wind, wobei die Ventilatorgeschwindigkeit vom CHAOS-Logik automatisch angepasst wird.

## Automatischer Betrieb (Nur Kühleinheit)

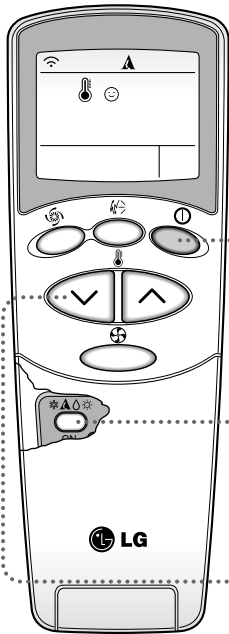

- 1** Drücken Sie die Taste Start/Stop.  
Das Gerät reagiert mit einem Biep.

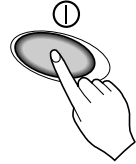

- 2** Öffnen Sie die Klappe der Fernbedienung. Um **Automatischem Betrieb** zu wählen, drücken Sie die Wahl taste Betriebsart. Bei jedem Drücken dieser Taste wird die in Pfeilrichtung nächste Betriebsart ausgewählt.

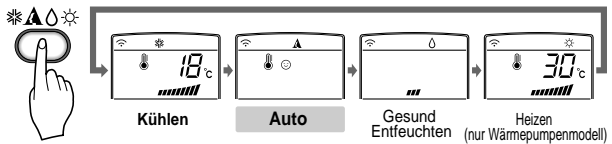

- 3** Temperatur und Ventilatorgeschwindigkeit werden automatisch elektronisch eingestellt, je nach Innentemperatur. Falls Sie eine andere Temperatureinstellung wünschen, schließen Sie die Klappe der Fernbedienung und drücken Sie die Tasten Einstellung Zimmertemperatur. Falls Ihnen sehr kalt oder warm ist, drücken Sie die Taste mehrmals (bis zweimal). Die eingestellte Temperatur wird dann automatisch geändert.

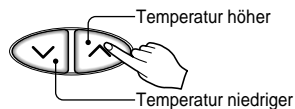

### Bei Automatischem Betrieb:

- Können Sie die Ventilatorgeschwindigkeit Innen nicht regeln. Dies wird schon automatisch gemacht.
- Falls die Betriebsart nicht Ihren Wünschen entspricht, können Sie manuell eine andere Betriebsart wählen. Das System wechselt nicht automatisch von Kühlen nach Heizen, oder umgekehrt. Dies muss manuell gemacht werden.
- Bei Automatischem Betrieb bewirkt Drücken der Start/Stop-Taste für die Luftumwälzung, daß die horizontalen Luftschlitze automatisch auf- und abwärts bewegen. Wenn Sie Auto-Swing wieder ausschalten wollen, drücken Sie die Chaos-Swing-Taste nochmals.

## Automatische Betriebsunterbrechung (nur Wärmepumpenmodell)

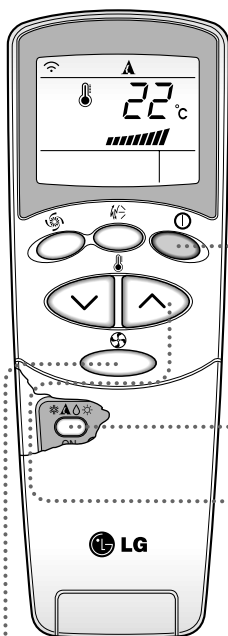

- 1** Drücken Sie die Taste Start/Stop. Die Einheit gibt einen Piepston aus.



- 2** Öffnen Sie die Abdeckung der Fernbedienung. Um die Automatische Betriebsunterbrechung auszuwählen, drücken Sie die Taste für die Betriebsmodusauswahl. Jedes Mal, wenn die Taste gedrückt wird, wird der Betriebsmodus in Pfeilrichtung ausgewählt.

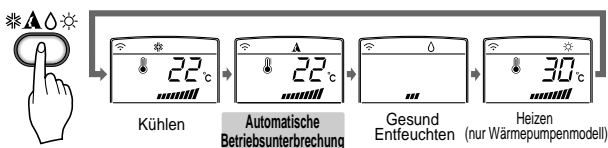

- 3** Schließen Sie die Abdeckung der Fernbedienung. Stellen Sie eine niedrigere Temperatur als die Raumtemperatur ein. Die Temperatur kann in Schritten von 1 °C aus dem Bereich von 18 °C bis 30 °C ausgewählt werden.

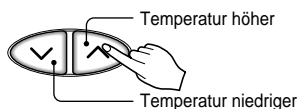

- 4** Stellen Sie die Lüftergeschwindigkeit erneut bei geschlossener Abdeckung der Fernbedienung ein. Für die Lüftergeschwindigkeit stehen die Einstellungen Langsam, Mittel, Schnell und CHAOS zur Verfügung. Jedes Mal, wenn die Taste gedrückt wird, wird die Lüftergeschwindigkeit erhöht.

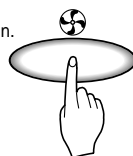

### Während der Automatischen Betriebsunterbrechung

- Die Klimaanlage ändert den Betriebsmodus automatisch, um die Raumtemperatur aufrecht zu erhalten. Bei Temperaturschwankungen vom mehr als  $\pm 2$  °C im Raum im Vergleich zur eingestellten Temperatur hält die automatische Betriebsunterbrechung die Raumtemperatur in einem Bereich von  $\pm 2$  °C der eingestellten Temperatur.



## Gesund Entfeuchten

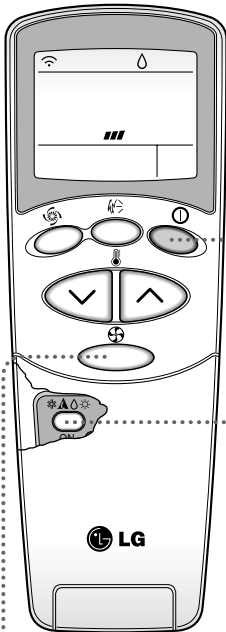

- 1** Drücken Sie die Taste Start/Stop. Das Gerät reagiert mit einem Biep.

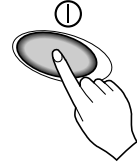

- 2** Öffnen Sie die Klappe der Fernbedienung. Um **Gesund Entfeuchten** zu wählen, drücken Sie die Wahltaсте Betriebsart. Bei jedem Drücken dieser Taste wird die in Pfeilrichtung nächste Betriebsart ausgewählt.

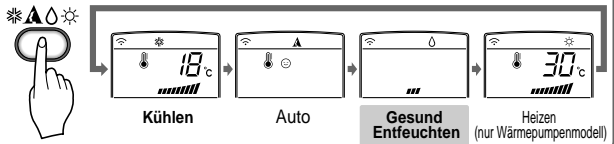

- 3** Stellen Sie die Ventilatorgeschwindigkeit erneut ein, während die Klappe der Fernbedienung noch geschlossen ist. Sie können die Geschwindigkeit in vier Stufen regeln: niedrig, mittel, hoch oder CHAOS. Bei jedem Drücken der Taste kommen Sie in die nächste Geschwindigkeitsstufe.

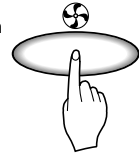

### **Eine natürliche Brise durch CHAOS-Logik**

- Wenn Sie ein frischeres Gefühl als bei der normalen Ventilatorgeschwindigkeit wünschen, drücken Sie die Wahltaсте Ventilatorgeschwindigkeit Innen und stellen Sie CHAOS ein. In diesem Betriebsmodus bläst ein natürlicher Wind, wobei die Ventilatorgeschwindigkeit vom CHAOS-Logik automatisch angepasst wird.

### **Beim Betriebsmodus Gesund Entfeuchten:**

- Wenn Sie mit der entsprechenden Wahltaсте den Betriebsmodus Entfeuchten wählen, fängt die Klimaanlage an mit Entfeuchten. Hierbei werden Zimmertemperatur und Luftumwälzung automatisch optimal geregelt, je nach tatsächlicher Innentemperatur. In dem Fall ist aber die eingestellte Temperatur nicht auf dem Display der Fernbedienung angezeigt und Sie können die Temperatureinstellung auch nicht selber regeln.
- Beim Betriebsmodus Gesund Entfeuchten wird die Luftumwälzung automatisch eingestellt anhand vom Optimisierungs-Algorithmus, je nach Innentemperatur und Luftfeuchtigkeit. Hierdurch ist das Klima im Zimmer, sogar bei hoher Luftfeuchtigkeit, gesund und angenehm.

 **Heizen (nur Wärmepumpenmodell)**

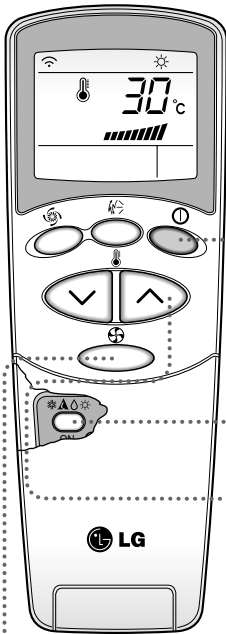

**1** Drücken Sie die Taste Start/Stop. Das Gerät reagiert mit einem Biep.



**2** Öffnen Sie die Klappe der Fernbedienung. Um **Heizen** zu wählen, drücken Sie die Wahl taste Betriebsart. Bei jedem Drücken dieser Taste wird die in Pfeilrichtung nächste Betriebsart ausgewählt.

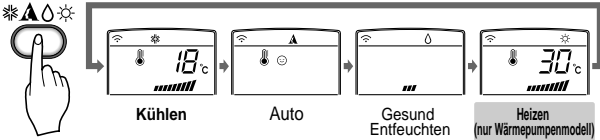

**3** Schließen Sie die Klappe der Fernbedienung. Stellen Sie die Temperatur niedriger ein als die Zimmertemperatur tatsächlich ist. Die Temperatureinstellung kann in Stufen von 1°C vorgenommen werden, von 16°C - 30°C.

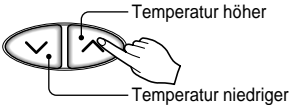

**4** Stellen Sie die Ventilatorgeschwindigkeit erneut ein, während die Klappe der Fernbedienung noch geschlossen ist. Sie können die Geschwindigkeit in vier Stufen regeln: niedrig, mittel, hoch oder CHAOS. Bei jedem Drücken der Taste kommen Sie in die nächste Geschwindigkeitsstufe.

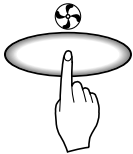

**Eine natürliche Brise durch CHAOS-Logik**

- Wenn Sie ein frischeres Gefühl als bei der normalen Ventilatorgeschwindigkeit wünschen, drücken Sie die Wahl taste Ventilatorgeschwindigkeit Innen und stellen Sie CHAOS ein. In diesem Betriebsmodus bläst ein natürlicher Wind, wobei die Ventilatorgeschwindigkeit vom CHAOS-Logik automatisch angepasst wird.

## Jet Cool Operation (Schnellkühlung)

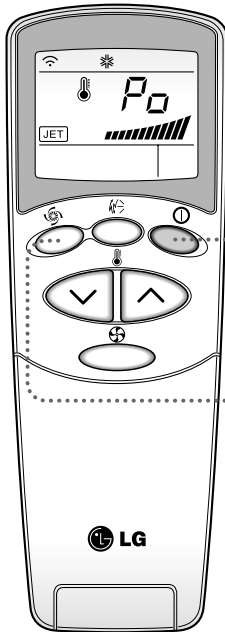

- 1** Drücken Sie die Taste Start/Stop.  
Das Gerät reagiert mit einem Biep.



- 2** Drücken Sie die Taste **Schnellkühlung** um den Schnellkühlmodus zu wählen. Das Gerät wird dann 30 Minuten lang bei extrem hoher Ventilatorgeschwindigkeit kühlen.



- 3** Um die Schnellkühlung wieder abzuschalten, drücken Sie die Taste **Schnellkühlung** nochmals, bzw. die Taste Ventilatorgeschwindigkeit oder die Taste Einstellung Zimmertemperatur. Das Gerät wird dann mit hoher Ventilatorgeschwindigkeit kühlen.



### **HINWEIS**

- Beim Betriebsmodus Schnellkühlung fängt die Klimaanlage jeweils an, 30 Minuten lang kalte Luft bei extrem hoher Ventilatorgeschwindigkeit in das Zimmer zu blasen, wobei die Zimmertemperatur automatisch auf 18°C eingestellt wird. Dieser Betriebsmodus ist vor allem geeignet um an einem heißen Sommertag das Zimmer möglichst schnell zu kühlen.

Im Wärmepumpenbetrieb oder beim automatischen Fuzzybetrieb ist diese Schnellkühlung aber nicht vorhanden.

- Um nach dem Schnellkühlen wieder den normalen Kühlmodus zu wählen, drücken Sie entweder die Wahltaete für die Betriebsart, die Taste Volumen Luftumwälzung oder die Taste Temperatureinstellung, bzw. drücken erneut die Taste Schnellkühlung.

 **Jet Heizen Betrieb (optional)**

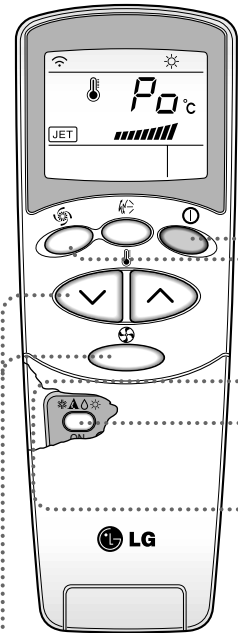

**1** Drücken Sie die Start/Stop Taste. Das Gerät reagiert mit einem Piepton.



**2** Öffnen Sie die Klappe der Fernbedienung. Wählen Sie den Heizbetrieb.

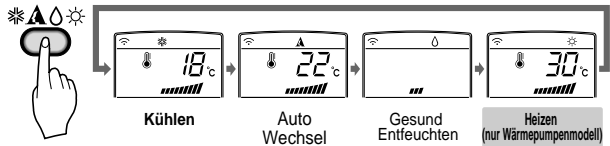

**3** Die Jet Heizen Taste drücken, um den Schnell-Heizen Modus zu aktivieren, und das Gerät läuft für 60 Minuten mit sehr hoher Gebläsegeschwindigkeit im Heizmodus.



**4** Die Jet Heizen Taste oder die Gebläsedrehzahl- oder Raumtemperatureinstell-taste erneut drücken, um den Jet Heizen Modus zu deaktivieren, und das Gerät läuft mit hoher Gebläsegeschwindigkeit im Heizmodus.

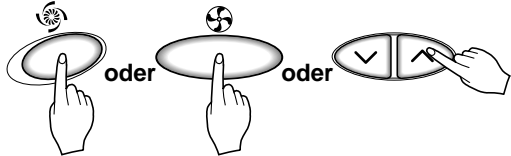

**HINWEIS**

- ❑ Während der JET HEIZEN Funktion wird vom Klimagerät für 60 Minuten Warmluft mit sehr hoher Geschwindigkeit eingeblasen, wobei der Raumtemperatursollwert automatisch auf 30° eingestellt wird. Diese Funktion wird besonders zum Aufwärmen der Raumtemperatur während eines kalten Winters verwendet.  
Beim Kühlen, gesunder Entfeuchtung oder automatischem Betriebsartenwechsel ist die JET HEIZEN Funktion nicht verfügbar.
- ❑ Um vom JET HEIZEN Modus zum normalen Heizmodus zurück zu kehren muss entweder die Betriebsartentaste, die Luftmengenwahl-taste, die Taste zur Temperatursollwert-einstellung oder nochmals die JET HEIZEN Taste gedrückt werden.

 **NANO PLASMA-Reinigungsbetrieb (Optional)**

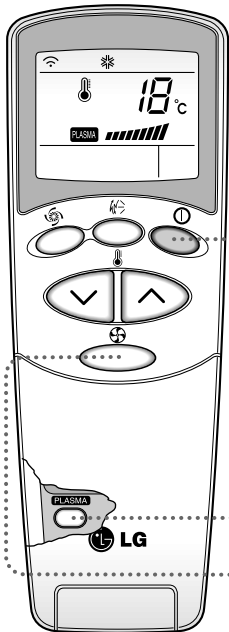

**1**

Drücken Sie die Taste Start/Stop.  
Das Gerät reagiert mit einem Kontrollton.



**2**

Öffnen Sie die Klappe der Fernbedienung. Drücken Sie die ON/OFF-Taste für die Luftreinigung von PLASMA. Jetzt beginnt die Operation; diese wird beendet, wenn Sie die Taste nochmals drücken.



**3**

Regeln Sie die Ventilatorgeschwindigkeit neu, wenn die Klappe von der Fernbedienung noch geschlossen ist. Sie können die Ventilatorgeschwindigkeit in vier Stufen einstellen: niedrig, mittel, hoch oder CHAOS. Bei jedem Drücken dieser Taste wird die Geschwindigkeit um eine Stufe verschoben



☼ Luftreinigung (PLASMA) mit Kühlung, Heizung oder anderen Operationen.

**PLASMA nur Luftreinigung**

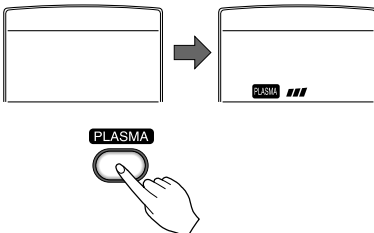

Wenn Sie nur die PLASMA-Taste drücken, funktioniert nur die PLASMA Luftreinigung.

Die Ventilatorgeschwindigkeit ist dann niedrig. Sie können die Ventilatorgeschwindigkeit in vier Stufen wählen: niedrig, mittel, hoch oder CHAOS. Bei jedem Drücken der Taste (☼) wird die Geschwindigkeit um eine Stufe verschoben.

**2nd F-Betrieb**

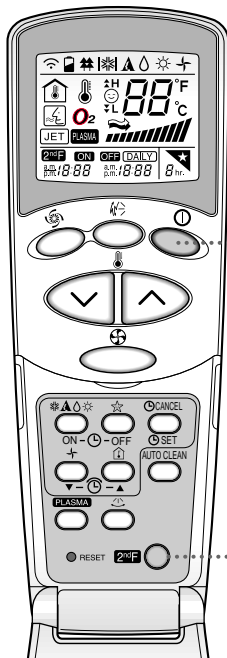

- 1** Drücken Sie die Taste Start/Stop.  
Das Gerät reagiert mit einem Biep.



- 2** Das Türchen der Fernbedienung öffnen und die 2nd F-Taste drücken, um mit den unter den Tasten in Blau gedruckten Funktionen zu arbeiten.  
(Die Anzeige der 2nd F-Taste am Fernbedienungsbildschirm nachsehen.)  
Diese Tasten funktionieren zur Timereinstellung wie folgt:

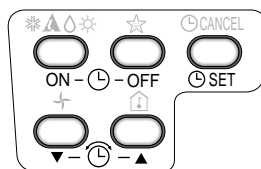

- 3** Die zweite Funktion schaltet sich in kurzer Zeit von selbst oder aber durch wiederholtes Drücken der Taste aus.

**Für mehr Einzelheiten – sieh nächste Seite vom Abschnitt “Funktionen“.**

## Weitere Funktionen



### ★ Stromsparmodus

1. Drücken Sie den Knopf Sleep Mode Auto (Automatik Stromsparmodus) um die Uhrzeit einzustellen, wann das Gerät automatisch ausschalten soll. 
2. Der Timer kann für jeweils eine Stunde länger programmiert werden, wenn Sie den Stromsparmodus-Knopf 1 bis 7 mal drücken.  
Der Stromsparmodus kann 1 bis 7 mal gewählt werden. Um die eingestellte Zeit in Stufen von jeweils einer Stunde zu ändern, drücken Sie den Stromsparmodus-Knopf, während Sie die Fernbedienung auf die Klimaanlage richten.
3. Achten Sie darauf, daß die Leuchtdiode vom Stromsparmodus aufleuchten muß.  
Um den Stromsparmodus wieder rückgängig zu machen, drücken Sie den Stromsparmodus-Knopf mehrmals, bis das Sternchen (★) auf dem Display verschwindet.

**HINWEIS** Im Stromsparmodus läuft der Ventilator auf langsam (Kühlmodell) oder mittel (Wärmepumpenmodell) damit Sie ruhig schlafen können.



**Im Kühlmodus:** wird die Temperatur in den nächsten 30 Minuten automatisch 1°C höher und 2°C in einer Stunde, damit Sie bequem schlafen können.

### 🕒 Die Zeit einstellen

1. Sie können die Zeit nur einstellen, wenn Sie den Reset-Knopf gedrückt haben. Falls Sie die Batterien gewechselt haben, muß zuerst der Reset-Knopf gedrückt werden, damit Sie die Zeit wieder neu einstellen können.  
Drücken Sie die Taste Start/Stop.
2. Die 2<sup>nd</sup>F-Taste drücken und nachsehen, ob die 2<sup>nd</sup>F-Ikone eingeschaltet ist. 
3. Drücken Sie die Zeiteinstellstasten bis die gewünschte Zeit eingestellt ist. 
4. Drücken Sie die Taste Timer SET.

**HINWEIS** Anmerkung: Beachten Sie den Unterschied zwischen vormittags und nachmittags. 

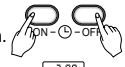
### 🕒 Verspäteter Start/ Vorprogrammierung Ausschalten

1. Kontrollieren Sie, ob die Uhrzeit auf dem Display der Fernbedienung richtig eingestellt ist.
2. Die 2<sup>nd</sup>F-Taste drücken 
3. Drücken Sie die AN/AUS-Tasten der Vorwahluhr um die Uhr ein- oder auszuschalten. 
4. Drücken Sie die Einstellungstasten für die Uhrzeit, bis die gewünschte Zeit eingestellt ist. 
5. Um die gewählte Zeit einzustellen, die Timer-SET-Taste drücken.

**Um die Einstellung der Vorwahluhr wieder zu löschen.**

Nachsehen, ob die 2<sup>nd</sup>F-Ikone ausgeschaltet ist.

Drücken Sie die Löschtaste der Vorwahluhr, während Sie die Fernbedienung auf den Signalempfänger richten. (Die Lampe der Vorwahluhr auf der Klimaanlage und auf dem Display leuchten nicht mehr.) 

**HINWEIS** Wählen sie eine der vier Betriebsarten.

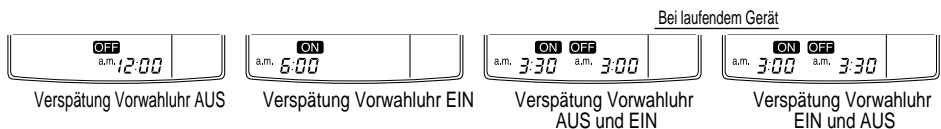

## Steuerung der Luftstromrichtung

Der Luftstrom nach oben/unten und nach rechts/links kann mit der Fernbedienung gesteuert werden.

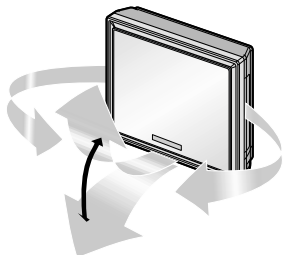

Schalten Sie das Gerät mit der Taste Start/Stop ein.

Drücken Sie die Taste Chaos Swing, damit sich die Luftklappen bewegen.

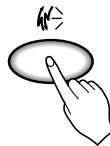

Drücken Sie die Taste erneut, damit die Luftklappen angehalten werden. Nach 30 Minuten kehren die Luftklappen automatisch in die Position für maximalen Luftstrom zurück.

## LUFTUMWÄLZUNG

Wälzt die Luft im Raum um, ohne zu kühlen oder zu heizen.

1. Drücken Sie die Taste Start/Stop, das Gerät wird mit einem Biep reagieren.
2. Öffnen Sie die Klappe der Fernbedienung. Drücken Sie die Taste Air Circulation (Luftumwälzung). Schließen Sie die Klappe der Fernbedienung. Bei jedem Drücken der Wahl taste Ventilatorgeschwindigkeit wird jetzt die Ventilatorgeschwindigkeit geändert, von niedrig bis CHAOS und wieder zurück zu niedrig.

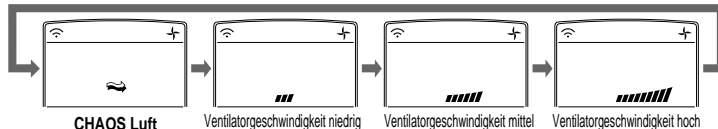

### HINWEIS

**CHAOS** Luft hilft Energie sparen und vermeidet Unterkühlung. Die Ventilatorgeschwindigkeit wird automatisch von mittel bis niedrig geändert und umgekehrt, abhängig von der Raumtemperatur.

## Autom. Reinigung (optional)

### AUTO CLEAN



1. Bei jedem Drücken der Taste Auto Clean wird die Auto Clean-Funktion angehalten und abgebrochen.
2. Die Auto Clean-Funktion kann vor und nach dem Kühlungs- oder Entfeuchtungsmodus ausgeführt werden. Einzelheiten werden in den folgenden Anmerkungen beschrieben.
3. Wenn das Gerät nach Abbruch der Auto Clean-Funktion gestartet wird, wird die Cool Start-Funktion ausgeführt und der Lüfter des Innengerätes wird nach 20 Sekunden eingeschaltet.
4. Wenn die Taste Start/Stop nach Abbruch der Auto Clean-Funktion zum Ausschalten des Gerätes gedrückt wird, wird die Raumluft vom Klimagerät im Auto Clean-Modus umgewälzt, ohne dass eine Kühlung oder Entfeuchtung vorgenommen wird.  
Bei Geräten, die nur über eine Kühlungsfunktion verfügen, dauert dieser Vorgang 30 Minuten, bei Geräten mit Wärmepumpe 16 Minuten.
5. Wenn Sie die Taste Auto Clean während des Betriebs erneut drücken, wird die Auto Clean-Funktion abgebrochen.

### HINWEIS

- Nach dem Kühlungsbetrieb oder dem gesunden Entfeuchtungsbetrieb kann während der Auto-Reinigung die Feuchtigkeit der Innengeräte beseitigt werden.
- Während der Auto-Reinigung sind nur die Tasten Start/Stop, Plasma und Auto Clean aktiviert.



## Manuelle Bedienung

Bedienung vom Gerät, falls die Fernbedienung nicht benutzt werden kann.

Das Gerät startet den Betrieb, wenn die Ein/Aus-Taste gedrückt wird.

Das Gerät beendet den Betrieb, wenn die Ein/Aus-Taste noch einmal gedrückt wird.

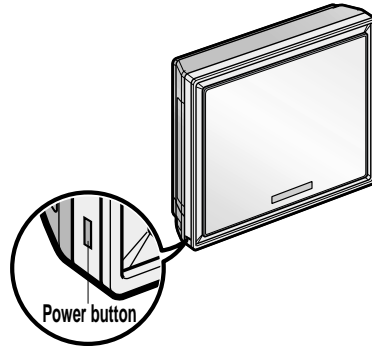

	Temperatureinstellung	Innen VENTILATORGeschwindigkeit		
		Zimmertemperatur $\geq 24^{\circ}\text{C}$	$21^{\circ}\text{C} \leq$ Zimmertemperatur $< 24^{\circ}\text{C}$	Zimmertemperatur $< 21^{\circ}\text{C}$
Wärmepumpenmodell	Kühlen	Kühlen	Gesund Entfeuchten	Heizung
Kühlmodell	Hoch	Hoch	Hoch	Hoch
Betriebsmodus	22°C	22°C	23°C	24°C

## Testbetrieb

Während des TESTBETRIEBS arbeitet das Gerät im Kühlmodus unabhängig von der Raumtemperatur bei hoher Ventilatorgeschwindigkeit und schaltet sich nach 18 Minuten ab.

Wenn während des Testbetriebs ein Signal von der Fernbedienung empfangen wird, führt das Gerät die über die Fernbedienung empfangenen Befehle aus.

Zur Aktivierung des Testbetriebs klappen Sie die Vorderplatte nach oben auf und drücken Sie ungefähr 3 Sekunden lang den Hauptschalter.

Zur Beendigung des Testbetriebs drücken Sie erneut den Hauptschalter.

## AUTO RESTART(AUTOMATISCHER NEUSTART)

Falls nach einem Stromausfall wieder Strom vorhanden ist, dient der Automatische Neustart Modus dazu, das Gerät automatisch wieder mit den vorherigen Betriebseinstellungen funktionieren zu lassen.

Darum ist das Aktivieren dieser Funktion durch das Pressen irgendeinen Schlüssel oder einer Taste unnötig.

Im Ausgangsmodus funktioniert der Ventilator bei der langsamen Geschwindigkeit und der Verdichter startet nach 2.5-3 Minuten.

Wenn der Verdichter startet, nimmt die Ventilatorgeschwindigkeit also ihren vorherigen Einstellungsmodus wiederauf.

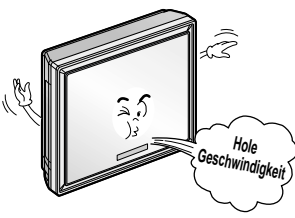

### Informazioni Utili

Ventilatorgeschwindigkeit und Kühlkapazität.  
Die angegebene Kühlkapazität bezieht sich auf den Wert, der erreicht wird, falls die Ventilatorgeschwindigkeit auf hoch eingestellt wurde; bei niedrig oder mittel wird diese also entsprechend niedriger sein.  
Wir empfehlen Ihnen die hohe Geschwindigkeit zu wählen, falls Sie den Raum schnell abkühlen wollen.

# Wartung und Service

## Raumanlage

**! WARNUNG: Schalten Sie das System aus, bevor Sie es Reinigen. Wischen Sie es mit einem weichen, trockenen Tuch ab. Benutzen Sie kein Bleichmittel oder ätzende Reinigungsmittel.**

**HINWEIS** Bevor Sie das Gerät reinigen, muß zuerst die Stromversorgung unterbrochen werden.

### Luftfilter:

Die Luftfilter hinter dem Frontgitter sollten mindestens alle 2 Wochen überprüft und gereinigt werden, gegebenenfalls auch öfters.

1. Heben Sie die Frontblende an.

Heben Sie das Filterregister etwas an, und nehmen Sie den Filter langsam heraus.

**HINWEIS** Reinigen Sie den Filter nachdem Sie das Gerät ausgeschaltet haben.

2. Reinigen Sie den Filter mit einem Staubsauger oder einer warmen Seifenlauge.

- Bei starken Verschmutzungen mit einem neutralen Reiniger und lauwarmem Wasser reinigen.
- Ist das verwendete Wasser zu heiß (40°C oder mehr), kann es am Filter zu Verformungen kommen.

3. Nach einer Nassreinigung den Filter im Schatten gut trocknen.

4. Den Luftfilter wieder einbauen.

❑ Benutzen Sie niemals:

- Wasser das wärmer als 40°C ist. Hierdurch könnten Form- oder Farbänderungen auftreten.
- Flüchtige Stoffe (Alkohol usw.) Hierdurch könnte die Oberfläche beschädigen.



## Außenanlage

Die Lamellen vom Wärmeaustauscher und die Lüfteröffnungen sollten regelmässig kontrolliert werden. Falls diese durch Schmutz oder Ruß verstopft sind, können Wärmeaustauscher oder Lüfteröffnungen durch professionelle Dampfreinigung wieder sauber gemacht werden.

**HINWEIS** Schmutzige oder verstopfte Rohrschlangen und Lüftungsöffnungen reduzieren die Leistungsfähigkeit des Systems und bringen höhere Betriebskosten mit sich.

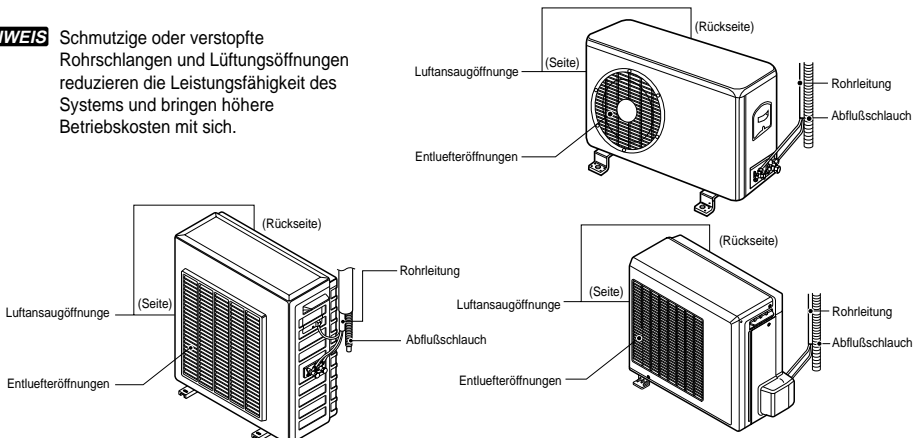

## Reinigung des Filters

- Empfohlene Lebensdauer: Ca. 3 Monate

1. Die Frontblende anheben, und den Luftfilter herausziehen.

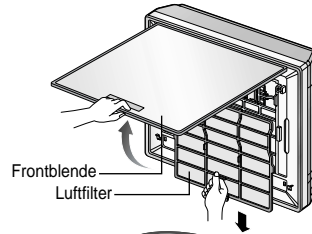

2. Entfernen Sie die Plasmafilter.



**ACHTUNG:** Der PLASMA-Filter darf frühestens 10 Sekunden, nachdem das Einlassgitter geöffnet wurde berührt werden, da sonst das Risiko eines elektrischen Schlags besteht.

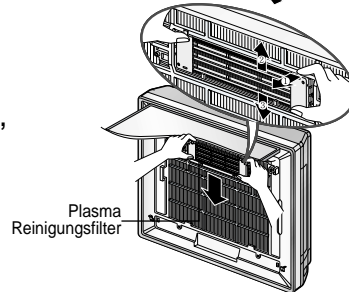

3. Legen Sie die Plasma-Filter für ca. 1~2 Stunden in eine neutrale Reinigungslösung.

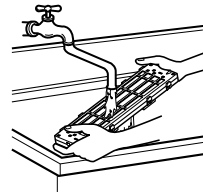

4. Setzen Sie den Plasmafilter wieder ein, nachdem Sie ihn im Schatten vollkommen getrocknet haben. Setzen Sie nun den Luftfilter ein, und schließen Sie die Frontblende, indem Sie die Lasche einrasten.

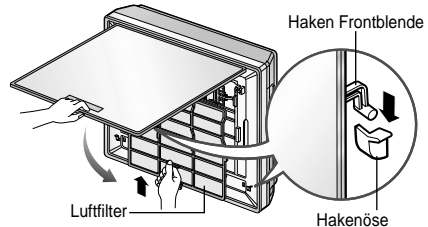
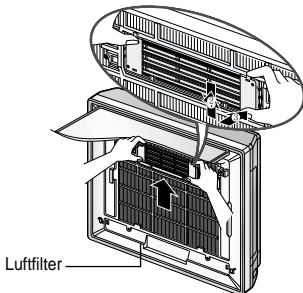

## Häufige Probleme und Lösungen

### Bevor Sie den Service anrufen

Lesen Sie bei Störungen des Klimagerätes die folgenden Hinweise und versuchen Sie, die Störung zu beheben. Wenn die Störung nicht behoben werden kann, Klimagerät ausschalten und den Händler verständigen.

#### Das Klimagerät kann nicht betrieben werden

1. Überprüfen, ob das Klimagerät an eine geeignete Steckdose angeschlossen ist.
2. Sicherung bzw. Überlastungsschalter überprüfen.
3. Überprüfen, ob die Spannung ungewöhnlich hoch bzw. niedrig ist.

#### Die Luft fühlt sich im Kühlungsbetrieb nicht kalt genug an

1. Die richtige Einstellung der Temperatur überprüfen.
2. Den Luftfilter auf Verunreinigungen überprüfen und ggf. austauschen.
3. Überprüfen, ob der Luftstrom von außen behindert wird, und ob ein Abstand von über 50 cm zwischen Rückseite des Klimagerätes und Wand bzw. Zaun eingehalten wird.
4. Alle Fenster und Türen schließen und im Raum nach Wärmequellen suchen.



Bevor Sie den Service anrufen, lesen Sie bitte die folgende Liste mit häufigen Problemen und entsprechenden Lösungen.

#### Das Klimagerät arbeitet normal wenn:

- Ein prasselndes Geräusch zu hören ist.  
Dies wird durch Wasser verursacht, das bei Regen oder bei hoher Luftfeuchtigkeit vom Lüfter erzeugt wird. Dabei wird Feuchtigkeit aus der Luft gezogen und die Kühlungsleistung erhöht.
- Ein Klicken des Thermostats zu hören ist.  
Dieses Geräusch wird beim Starten und Anhalten des Kompressorkreislaufs erzeugt.
- Wenn Wasser aus dem hinteren Gerät austritt.  
Bei hoher Luftfeuchtigkeit oder bei Regen kann sich Wasser im Auffangbecken sammeln. Dieses Wasser kann überlaufen und aus dem hinteren Gerät tropfen.
- Sich der Lüfter dreht, während der Kompressor angehalten ist.  
Hierbei handelt es sich um eine normale Betriebsfunktion.

## Störungsbehebung

Hier liegt eine Störung des Klimagerätes vor:

Problem	Mögliche Ursachen	Lösung
Klimagerät startet nicht	■ Das Klimagerät ist nicht angeschlossen.	• Überprüfen Sie, ob der Netzstecker fest an der Steckdose angeschlossen ist.
	■ Durchgebrannte Sicherung/ ausgelöster Überl.-Schalter	• Überprüfen Sie den Sicherungskasten und tauschen Sie die Sicherung aus bzw. legen Sie den Überl.-Schalter um.
	■ Stromausfall	• Schalten Sie das Gerät bei einem Stromausfall auf Aus. Wenn der Netzstrom wieder vorhanden ist, vor dem Start des Gerätes 3 Min. warten, um eine Kompressor- überlastung zu verhindern.
Klimagerät kühlt nicht wie erwartet	■ Luftstrom wird gehindert.	• Die Vorderseite des Klimageräts darf nicht durch Gardinen, Jalousien oder Möbel verdeckt werden.
	■ Thermostat ist nicht hoch genug eingestellt.	• Regler auf einen höheren Wert stellen. Die höchste Einstellung erzeugt die maximale Kühlung.
	■ Der Luftfilter ist verschmutzt.	• Filter mind. alle 2 Wochen reinigen. Siehe Abschnitt <i>Wartung und Pflege</i> .
	■ Der Raum war zuvor sehr warm.	• Beim ersten Einschalten des Gerätes benötigt der Raum eine gewisse Zeit, um sich abzukühlen.
	■ Kaltluft entweicht.	• Offene Heizklappen schließen und Kaltluft rückströme überprüfen.
	■ Kühlwindungen sind vereist.	• Siehe Vereisung des Klimagerätes weiter unten.
Vereisung des Klimagerätes	■ Eis behindert den Luftstrom und verhindert eine Kühlung des Raumes.	• Die Steuerung auf High Fan oder High Cool und Thermostat auf 1 oder 2 einstellen

\* Weitere Informationen über das Energy Star-Programm finden Sie unter [www.energystar.gov](http://www.energystar.gov).

