

LAVAMAT 52600

Lavatrice

Informazioni per l'utente



Gentile cliente

La preghiamo di leggere attentamente queste informazioni e di conservarle per una consultazione futura.

Consegna queste Istruzioni per l'uso ad eventuali proprietari successivi dell'apparecchio.

Nel testo vengono utilizzati i seguenti simboli:



Avvertenze di sicurezza

Avvertenza! Avvertenze, per la propria sicurezza personale.

Attenzione! Avvertenze per evitare danni all'apparecchio.



Avvertenze e suggerimenti pratici



Informazioni sull'ambiente

Indice

Istruzioni per l'uso	5
Sicurezza	5
Descrizione dell'apparecchio	7
Pannello di comando	7
Panoramica dei programmi	8
Prima del primo lavaggio	10
Suddivisione e preparazione del bucato	10
Esecuzione del lavaggio	11
Apertura della porta/Introduzione della biancheria.....	11
Introduzione di detersivo/additivi	11
Accensione dell'apparecchio/Selezione del programma	12
Modifica del numero di giri della centrifuga/Selezione di NO CENT. FINALE	13
Selezione dei programmi supplementari	13
PRELAVAGGIO	13
MACCHIE	13
Attivazione/disattivazione RISCiacQUO+.....	14
Impostazione della partenza ritardata.....	14
Avvio del programma	15
Interruzione del programma/Aggiunta di biancheria	15
Fine del lavaggio/Prelievo della biancheria	15
Protezione bambini	16
Pulizia e cura	17
Cosa fare se...	18
Risolvete direttamente i piccoli problemi	18
Se il risultato del lavaggio non è soddisfacente.....	21
Esecuzione dello svuotamento di emergenza.....	22
Pompa della lisciva.....	23
Smaltimento	24
Dati tecnici	25
Valori di consumo	25

Istruzioni di installazione e collegamento	26
Avvertenze di sicurezza per l'installazione	26
Installazione dell'apparecchio	27
Trasporto dell'apparecchio	27
Rimozione della protezione per il trasporto.....	27
Luogo di installazione	28
Livellamento della lavatrice	29
Allacciamento elettrico	30
Collegamento dell'acqua	30
Alimentazione dell'acqua	31
Scarico dell'acqua	32
Condizioni di garanzia	33
Centri di assistenza tecnica	35
Assistenza	43

Istruzioni per l'uso



Sicurezza

Prima della prima messa in funzione

- Leggete attentamente le **“Istruzioni di installazione e allacciamento”**.
- In caso di consegna dell'apparecchio nel periodo invernale con temperature sotto zero: lasciate la lavatrice a temperatura ambiente per 24 ore prima della messa in funzione.

Impiego previsto

- La lavatrice è destinata solamente al lavaggio di bucato in ambiente domestico.
- Non sono ammesse trasformazioni o modifiche sulla lavatrice.
- Utilizzate solo detersivo/additivi indicati per lavatrici ad uso domestico.
- La biancheria non deve contenere solventi infiammabili. Pericolo di esplosione!
- Non utilizzate la lavatrice per pulire con prodotti chimici.
- Coloranti/decoloranti possono essere utilizzati nella lavatrice solo se il fabbricante di questi prodotti lo consente esplicitamente. Non ci assumiamo alcuna responsabilità per eventuali danni.

Protezione dei bambini

- Tenete lontano dai bambini il materiale d'imballaggio. Pericolo di soffocamento!
- I bambini spesso non sono in grado di riconoscere i pericoli connessi agli elettrodomestici. Non lasciate i bambini senza sorveglianza nelle vicinanze della lavatrice.
- Assicuratevi che bambini e piccoli animali non si arrampichino nel cestello della lavatrice. Pericolo di morte!

Sicurezza generale

- Le riparazioni sulla lavatrice devono essere eseguite solo da personale qualificato.
- Non mettete mai in funzione la lavatrice, se il cavo di rete è danneggiato o se il pannello di comando, il piano di lavoro o la zoccolo sono danneggiati al punto da rendere accessibile l'interno dell'apparecchio.
- Prima di eseguire lavori di pulizia, cura e manutenzione spegnete la lavatrice. Inoltre sfilate la spina dalla presa o – in caso di attacco fisso – disinserite l'interruttore automatico nella scatola portafusibili e/o svitate completamente il fusibile a tappo.
- In caso di periodi di inattività staccate l'apparecchio dalla rete e chiudete il rubinetto dell'acqua.
- Non sfilate mai la spina dalla presa tirando il cavo, ma tenendo la spina stessa.
- Non utilizzate spine multiple, attacchi e cavi di prolunga. **Pericolo d'incendio per surriscaldamento!**
- Non spruzzate la lavatrice con un getto d'acqua. Pericolo di folgorazione!
- Nei programmi di lavaggio ad alte temperature il vetro dell'oblò si surriscalda. Non toccate!
- Lasciate raffreddare la lisciva prima dello svuotamento d'emergenza dell'apparecchio, prima della pulizia della pompa della lisciva o prima dell'apertura d'emergenza dell'oblò.
- Piccoli animali possono rosicchiare i cavi della corrente e i tubi dell'acqua. Pericolo di folgorazione e pericolo di danni prodotti dall'acqua! Tenete lontano dalla lavatrice piccoli animali.

Descrizione dell'apparecchio

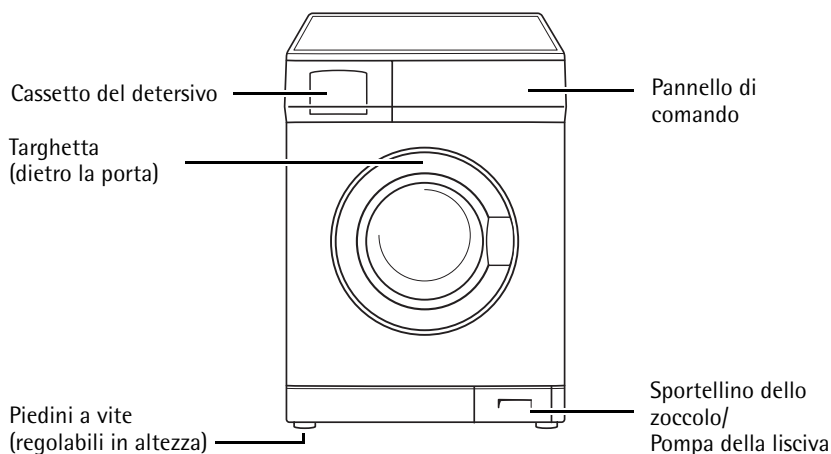

Pannello di comando

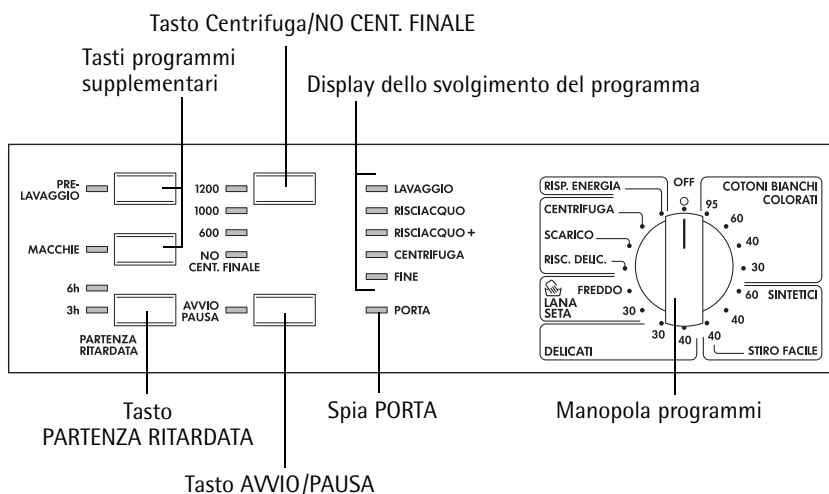

Panoramica dei programmi















Programma	max. carico ¹⁾ (biancheria asciutta)	Programmi supplementari		N. di giri della centrifuga			NO CENT. FINALE
		PRELAVAGGIO ²⁾	MACCHIE ²⁾	1200	1000	600	
RISP. ENERGIA ³⁾	5,5kg	•	•	•	•	•	•
COTONI BIANCHI/COLORATI 95, 60, 40, 30	5,5kg	•	• ⁴⁾	•	•	•	•
SINTETICI 60, 40	2,5kg	•	• ⁴⁾		•	•	•
STIRO FACILE 40	1kg	•	•		•	•	•
DELICATI 40, 30	2,5kg	•			•	•	•
LANA/SETA  (Lavaggio a mano) 30, FREDDO	2kg				•	•	•
RISC. DELIC.	2,5kg			•	•	•	•
SCARICO							
CENTRIFUGA	5,5kg			•	•	•	

1) Un secchio da 10 litri contiene circa 2,5 kg di biancheria asciutta (cotone)

2) PRELAVAGGIO e MACCHIE non sono combinabili.

3) Le impostazioni dei programmi per collaudi secondo e in conformità alle norme EN 60 456 e IEC 60 456 sono descritte nel capitolo "Valori di consumo".

4) MACCHIE impostabile solo per temperature di lavaggio a partire da 40°C, poiché i detersivi antimacchia agiscono solo a temperature piuttosto elevate.

Impiego/Caratteristiche	Simboli di lavaggio ¹⁾
Programma di risparmio energetico a 60 °C per capi bianchi/colorati di cotone/lino con sporco da leggero a normale.	 
Programma per capi bianchi/colorati di cotone/lino con sporco normale fino a molto sporco.	  
Programma per tessuti misti delicati e sintetici.	  
Programma di lavaggio a 40 °C per capi delicati, che abbinati a questo programma non devono essere stirati o stirati solo leggermente.	 
Programma breve per tessuti delicati come fibre, microfibre, sintetici, tende (max. 15 - 20 m ²). Con NO CENT. FINALE indicato anche per tessuti con membrana climatica, ad es. rivestimento per esterni.	 
Programma particolarmente delicato per lana/seta lavabile a mano e in lavatrice.	  
Risciacquo delicato separato (3 risciacqui, l'additivo liquido viene immesso dallo scomparto  centrifuga). Non indicato per lana. In caso di un carico con capi delicati e sintetici, occorre ridurre il numero di giri della centrifuga.	  
Scarico dell'acqua dopo un arresto in ammollo.	
Scarico dell'acqua e centrifuga, ad esempio dopo un arresto in ammollo o dopo una centrifuga separata di cotone bianchi/colorati per lavaggio a mano. In caso di un carico con capi delicati, sintetici e lana occorre ridurre il numero di giri della centrifuga.	  

1) I numeri riportati nei simboli indicano le temperature massime.

Prima del primo lavaggio

1. Aprite il cassetto del detersivo.
2. Versate circa 1 litro di acqua nella lavatrice attraverso il cassetto del detersivo.
Al prossimo avvio del programma verrà chiuso il contenitore della lisciva e lo scarico ecologico può funzionare normalmente.
3. Per rimuovere eventuali residui di produzione dal cestello e dal contenitore della lisciva, eseguite il primo lavaggio senza biancheria. Programma: COTONI BIANCHI/COLORATI 60, ca. 1/4 di misurino di detersivo in polvere.

Suddivisione e preparazione del bucato

Preparazione del bucato

- Svuotate le tasche. Togliete corpi estranei (ad es. monete, graffette, aghi ecc.).
- Chiudete cerniere, abbottonate federe per evitare danni al bucato.
- Togliete le rotelline delle tende oppure inseritele in una rete/sacchetto.
- Lavate i capi delicati e piccoli in una rete/federa di cuscino, ad es. tende, collant, calzini, fazzoletti da naso, reggiseni.

Attenzione! Lavate reggiseni e altri capi di lingerie solamente in una rete. Le astine possono aprirsi e danneggiare la lavatrice.

Suddivisione del bucato

- In base al colore: lavate i capi bianchi e colorati separatamente. I capi possono scolorire.
- Suddivisione in base alla temperatura, al tipo di bucato e al simbolo di lavaggio.

Attenzione! Non lavate in lavatrice i capi con l'etichetta  (= non lavare!)

Esecuzione del lavaggio

Apertura della porta/Introduzione della biancheria

1. Aprite la porta: tirate la maniglia della porta.

Con la lavatrice accesa le spie PORTA e AVVIO/PAUSA segnalano se è possibile aprire la porta:

Spia PORTA	Spia AVVIO/PAUSA	È possibile aprire la porta?
lampeggia	lampeggia	dopo ca. 2 minuti
è accesa	è accesa	no, livello dell'acqua troppo alto o temperatura troppo elevata
è spenta	lampeggia	sì

2. Spiegate la biancheria e introducetela delicatamente. Mescolate capi di grandi dimensioni con capi di piccole dimensioni.

Attenzione! Non serrate i capi fra la porta e la guarnizione in gomma.

3. Chiudete con decisione la porta. Si deve udire l'innesto della chiusura.

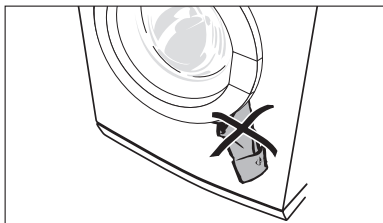

Introduzione di detersivo/additivi

Attenzione! Utilizzate solo detersivo/additivi indicati per lavatrici per uso domestico.

Dosate detersivo/additivi attenendovi alle indicazioni dei produttori di detersivo/additivi. Osservate le istruzioni riportate sulle confezioni.

Il dosaggio dipende:

- dal grado di sporco del bucato,
- dalla quantità di bucato
- dal grado di durezza dell'acqua corrente.

- Se il produttore non fornisce alcuna indicazione di dosaggio per bucati di piccole dimensioni: con mezzo carico dosate un terzo in meno, con carico ridottissimo solo metà del detersivo raccomandato per il pieno carico.

- A partire da un valore di durezza dell'acqua di 2 (= medio) è consigliabile l'impiego di anticalcare. Il detersivo può essere sempre dosato per il valore di durezza 1 (= dolce). L'ente competente per l'erogazione dell'acqua è in grado di fornire informazioni circa il grado di durezza locale dell'acqua.

1. Estraete il cassetto del detersivo fino alla battuta.
2. Introducete il detersivo e/o l'additivo.
3. Reinserite completamente il cassetto del detersivo.

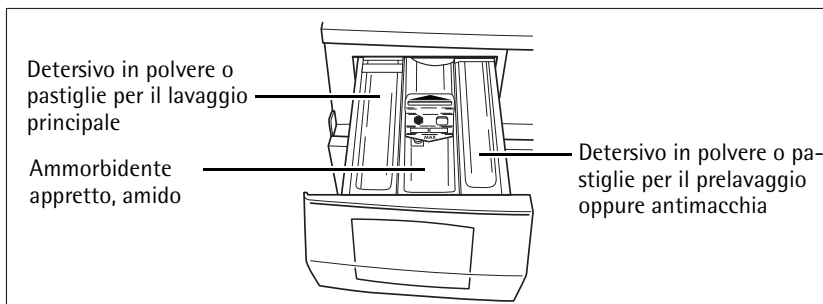

Detersivo in polvere o pastiglie per il lavaggio principale

Se usate un anticalcare e utilizzate lo scomparto destro per il detersivo di prelavaggio/antimacchia, aggiungete l'anticalcare al detersivo per il lavaggio principale nello scomparto sinistro.

Ammorbidente, appretto, amido

Riempite lo scomparto fino a raggiungere la tacca MAX. Diluite i prodotti concentrati prima di introdurli nella lavatrice secondo le indicazioni fornite dal produttore. Sciogliete l'amido in polvere.

In caso di impiego di detersivi liquidi:

aggiungete il detersivo liquido con gli appositi dosatori forniti dai produttori di detersivi.

Accensione dell'apparecchio/Selezione del programma

Impostate il programma e la temperatura con la manopola dei programmi.



Durante la selezione di un programma, accendete contemporaneamente l'apparecchio.

Il display dello svolgimento del programma mostra la fase in corso del programma selezionato.

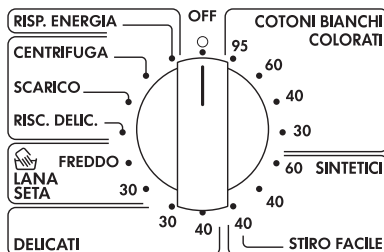

Modifica del numero di giri della centrifuga/Selezione di NO CENT. FINALE

La lavatrice propone il massimo numero di giri consentito, indicato per il programma selezionato. È possibile ridurre il numero di giri: premete il tasto centrifuga/NO CENT. FINALE, finché non si illumina la spia desiderata.

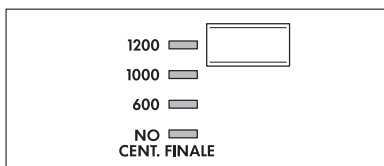

i Il numero di giri per la centrifuga finale può ancora essere modificato durante lo svolgimento del programma. A questo punto:

1. premete il tasto AVVIO/PAUSA.
2. Modificate il numero di giri.
3. Premete nuovamente il tasto AVVIO/PAUSA.

NO CENT. FINALE

In caso di selezione di NO CENT. FINALE, la biancheria rimane nell'acqua dell'ultimo risciacquo. Non viene eseguita alcuna centrifuga finale e neppure delle centrifughe intermedie. Le centrifughe intermedie dipendono dal programma e non possono essere modificate.

Selezione dei programmi supplementari

Se lo si desidera, premete il tasto(i) di un programma supplementare. La spia corrispondente si illumina.

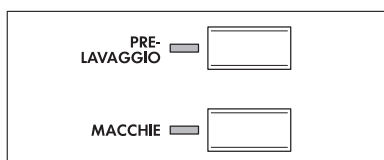

PRELAVAGGIO

Prelavaggio caldo prima del lavaggio principale che segue automaticamente; con centrifughe intermedie per COTONI BIANCHI/COLORATI e SINTETICI, senza centrifughe intermedie per DELICATI.

MACCHIE

Per il trattamento di capi macchiati o molto sporchi. L'antimacchia viene immesso al momento opportuno durante lo svolgimento del programma.

Attivazione/disattivazione RISCACQUO+

Se è attivato RISCACQUO+, vengono eseguiti due risciacqui supplementari con i programmi COTONI BIANCHI/COLORATI, SINTETICI/STIRO FACILE, DELICATI e RISC. DELIC. RISCACQUO+ rimane memorizzato in modo fisso – anche dopo lo spegnimento dell'apparecchio.

Attivazione di RISCACQUO+:

1. Ruotate la manopola dei programmi su COTONI BIANCHI/COLORATI, SINTETICI/STIRO FACILE o DELICATI (con qualsiasi temperatura).
2. Tenete premuti contemporaneamente PRELAVAGGIO e PARTENZA RITARDATA finché nel display dello svolgimento del programma non si illuminano RISCACQUO e RISCACQUO+. RISCACQUO+ ora è attivato in modo fisso.

Sul display dello svolgimento del programma si illumina la spia RISCACQUO+ prima dell'avvio del programma e durante i risciacqui supplementari.

Disattivazione di RISCACQUO+:

1. Ruotate la manopola dei programmi su COTONI BIANCHI/COLORATI, SINTETICI/STIRO FACILE o DELICATI (con qualsiasi temperatura).
2. Tenete premuti contemporaneamente PRELAVAGGIO e PARTENZA RITARDATA finché nel display dello svolgimento del programma non si spegne la spia RISCACQUO+. RISCACQUO+ ora è attivato in modo fisso.

Impostazione della partenza ritardata

Il tasto PARTENZA RITARDATA consente di posticipare l'avvio di un programma.

1. Selezionate il programma.
2. Se il programma di lavaggio deve iniziare dopo sei ore, premete una volta il tasto PARTENZA RITARDATA. Si illumina la spia **6h**.
Se il programma di lavaggio deve iniziare dopo tre ore, premete due volte il tasto PARTENZA RITARDATA. Si illumina la spia **3h**.



Se il tasto PARTENZA RITARDATA viene premuto nuovamente, la preselezione dell'ora di avvio è nuovamente eliminata. La spia si spegne.

3. Per attivare la preselezione dell'ora di avvio, premete il tasto AVVIO/PAUSA.

Nota: se è selezionata una partenza ritardata di sei ore, si illumina la spia **6h**. Una volta trascorse 3 ore si illumina la spia **3h**. Il programma di lavaggio inizia una volta trascorse complessivamente le 6 ore.

Avvio del programma

1. Controllate che il rubinetto dell'acqua sia aperto.
2. Premete il tasto AVVIO/PAUSA. Il programma di lavaggio viene avviato, o si avvia seguendo le impostazioni della partenza ritardata.

Durante il programma di lavaggio è visualizzata la fase corrente del programma sul display dello svolgimento del programma.



Se premendo il tasto AVVIO/PAUSA, la spia FINE lampeggia 4 volte, la porta non è chiusa correttamente. Chiudete con forza la porta e premete nuovamente il tasto AVVIO/PAUSA.

Interruzione del programma/Aggiunta di biancheria

Interruzione del programma

- Il tasto AVVIO/PAUSA consente di interrompere in qualsiasi momento un programma, che può proseguire premendo nuovamente il tasto AVVIO/PAUSA.
- Per interrompere anticipatamente il programma, ruotate la manopola su OFF. **Attenzione!** Osservate l'acqua presente nella lavatrice!

Aggiunta di biancheria

È possibile aggiungere biancheria finché la spia PORTA non si illumina.

1. Premete il tasto AVVIO/PAUSA. La porta si apre.
2. Chiudete la porta e premete nuovamente il tasto AVVIO/PAUSA. Il programma prosegue.

Fine del lavaggio/Prelievo della biancheria

Al termine di un programma si illumina la spia FINE sul display dello svolgimento del programma. La porta può essere aperta non appena si è spenta la spia PORTA e si è accesa la spia FINE.

1. Aprite la porta e prelevate la biancheria.
2. Ruotate la manopola dei programmi su OFF.
3. Chiudete il rubinetto dell'acqua.
4. Dopo il lavaggio estraete leggermente il cassetto del detersivo, affinché possa asciugarsi. Accostate solo la porta per consentire l'aerazione della lavatrice.

Se è stato selezionato NO CENT. FINALE:

Dopo l'arresto in ammollo si illuminano le spie PORTA e FINE sul display dello svolgimento del programma.

Innanzitutto occorre scaricare l'acqua:

- ruotate la manopola dei programmi su OFF, poi su SCARICO e premete il tasto AVVIO/PAUSA (lo scarico dell'acqua viene eseguito senza la centrifuga),
- oppure ruotate la manopola dei programmi su OFF e infine su CENTRIFUGA. A seconda del tipo di bucato riducete eventualmente il numero di giri e premete il tasto AVVIO/PAUSA (vengono eseguiti lo scarico dell'acqua e la centrifuga).

Protezione bambini

Se la protezione bambini è impostata, non è più possibile chiudere l'oblò.

Impostazione della protezione bambini:

ruotate il pomello (nel lato interno dell'oblò) in senso orario con una moneta fino alla battuta.

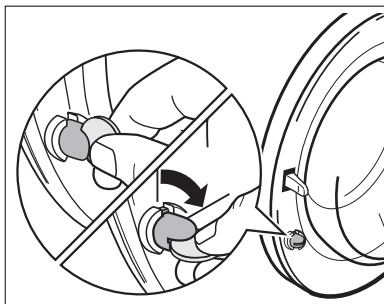

Avvertenza! Dopo l'impostazione il pomello non si deve trovare in posizione abbassata, altrimenti la protezione bambini non è attiva! Il pomello deve sporgere come indicato nella figura.

Eliminazione della protezione bambini:

ruotate il pomello in senso antiorario fino alla battuta.

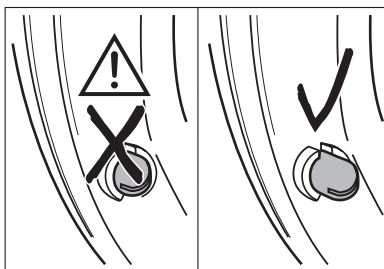

Pulizia e cura

Attenzione! Per la pulizia della lavatrice non utilizzate prodotti per la pulizia dei mobili o detersivi aggressivi.
Pulite il pannello di comando e l'esterno con un panno umido.

Cassetto del detersivo

Il cassetto del detersivo dovrebbe essere pulito regolarmente.

1. Estraete il cassetto della lavatrice con forza.
2. Togliete l'inserito per l'ammorbidente dallo scomparto centrale.
3. Pulite tutte le parti con acqua.
4. Inserite l'inserito per ammorbidente fino all'arresto per assicurarne il fissaggio in sede.

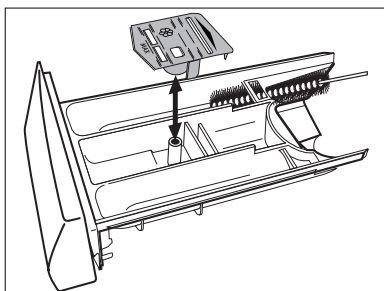

5. Pulite l'intera area di immissione dell'ammorbidente con una spazzola, in particolare anche gli ugelli sul lato superiore della camera di immissione.

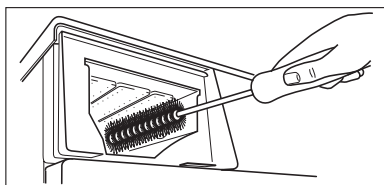

6. Inserite e spingete il cassetto del detersivo nelle guide.

Cestello

Nel cestello si possono verificare depositi di ruggine dovuti a corpi estranei arrugginiti presenti nel bucato o riconducibili all'acqua delle tubature contenente ferro.

Attenzione! Non pulite il cestello con prodotti anticalcare acidi, prodotti abrasivi contenenti cloro o ferro o con lana di acciaio.

1. Rimuovete eventuali depositi di ruggine nel cestello con un prodotto di pulizia in acciaio inox.
2. Eseguite un lavaggio senza biancheria, per eliminare i residui di detersivo. Programma: COTONI BIANCHI/COLORATI 60, ca. 1/4 di misurino di detersivo in polvere.

Oblò e guarnizione di gomma

Controllate regolarmente l'eventuale presenza di depositi o corpi estranei nelle pieghe della guarnizione di gomma o all'interno dell'oblò. Pulite regolarmente il vetro dell'oblò e la guarnizione di gomma.

Cosa fare se...

Risolvete direttamente i piccoli problemi

Se il display dello svolgimento del programma durante il funzionamento visualizza uno dei seguenti messaggi d'errore:

- FINE lampeggia 1 volta (problema con l'alimentazione dell'acqua),
- FINE lampeggia 2 volte (problema con lo scarico dell'acqua),
- FINE lampeggia 4 volte (porta aperta),

consultate la tabella seguente.

Dopo aver eliminato il guasto, premete il tasto AVVIO/PAUSA.

Con altri messaggi d'errore (una o più spie lampeggianti sul display dello svolgimento del programma):

Spegnete e riaccendete l'apparecchio. Impostate di nuovo il programma. Premete il tasto AVVIO/PAUSA.

Se l'errore viene visualizzato nuovamente, avvertite il servizio assistenza.

Problema	Possibile causa	Rimedio
La lavatrice non funziona.	La spina non è inserita o il fusibile non funziona correttamente.	Inserite la spina. Controllate il fusibile.
	La porta non è chiusa correttamente.	Chiudete la porta, si deve udire l'innesto della chiusura.
	Il tasto AVVIO/PAUSA non è stato premuto sufficientemente a lungo.	Premete il tasto AVVIO/PAUSA.
La porta non si chiude.	La protezione bambini è impostata	Eliminate la protezione bambini.
La spia FINE lampeggia 4 volte.	La porta non è chiusa correttamente.	Chiudete correttamente la porta. Riavviate il programma.

Problema	Possibile causa	Rimedio
La spia FINE lampeggia 1 volta. (Problemi con l'alimentazione dell'acqua.)	Il rubinetto dell'acqua è chiuso.	Aprirete il rubinetto dell'acqua.
	Il filtro nel raccordo del tubo di alimentazione è ostruito.	Chiudete il rubinetto dell'acqua. Svitare il tubo flessibile, togliete il filtro e pulitelo.
	Il rubinetto dell'acqua presenta incrostazioni di calcare o è guasto.	Controllate il rubinetto dell'acqua, eventualmente fatelo riparare.
Durante il funzionamento la lavatrice vibra oppure è rumorosa.	Non è stata tolta la protezione per il trasporto.	Togliete la protezione per il trasporto.
	I piedini a vite non sono regolati correttamente.	Regolate i piedini secondo le istruzioni di installazione e allacciamento.
	È presente pochissima biancheria nel cestello (ad es. solo un accappatoio).	Il funzionamento non è compromesso.
L'acqua esce da sotto la lavatrice.	Il raccordo nel tubo di alimentazione non è a tenuta.	Avvitare saldamente il tubo di alimentazione.
	Il tubo di scarico non è a tenuta.	Sostituire il tubo di scarico.
	Il coperchio della pompa della liscivia non è chiuso correttamente.	Chiudete correttamente il coperchio.
	La biancheria è incastrata nella porta.	Nel lavaggio successivo caricate la lavatrice con cura.
	Il tubo di svuotamento di emergenza non è a tenuta.	Chiudete correttamente il tubo di svuotamento di emergenza.
La liscivia del lavaggio produce molta schiuma.	Probabilmente è stato immesso troppo detersivo.	Dosate il detersivo rispettando esattamente le istruzioni del produttore.

Problema	Possibile causa	Rimedio
Spia FINE lampeggia 2 volte. (Problemi con lo scarico dell'acqua.)	Il tubo flessibile di scarico presenta una piega.	Rimuovete la piega.
	È superata l'altezza massima della pompa di 1 m.	Rivolgetevi all'assistenza tecnica.
	La pompa della lisciva è ostruita.	Spegnete la lavatrice. Inserite la spina. Pulite la pompa della lisciva. Rimuovete i corpi estranei dall'alloggiamento della pompa.
	Nel raccordo del sifone: il sifone è ostruito.	Pulite il sifone.
L'ammorbidente non è stato immesso nel risciacquo, lo scomparto  per additivi è riempito con acqua.	L'inserito per l'ammorbidente nello scomparto per additivi non è inserito correttamente o è ostruito.	Pulite il cassetto del detersivo, inserite correttamente l'inserito per l'ammorbidente.
La porta non si apre con l'apparecchio acceso.	La porta è bloccata.	Attendere la fine del programma e l'accensione della spia FINE.
	Assenza di corrente! (Tutte le spie sono spente.) (Per motivi di sicurezza la porta rimane bloccata per circa 2 minuti.	Il programma prosegue quando torna la corrente. Per togliere il bucato: se si vede dell'acqua all'interno dell'apparecchio, prima di aprire la porta eseguite uno svuotamento di emergenza (vedere paragrafo "Esecuzione dello svuotamento d'emergenza").
La biancheria è molto sgualcita.	Probabilmente è stato immesso troppo detersivo.	Attenetevi alle indicazioni relative al carico massimo.

Se il risultato del lavaggio non è soddisfacente

La biancheria tende ad ingrigire e nel cestello sono presenti depositi di calcare

- Il dosaggio del detersivo è insufficiente.
- Non è stato impiegato il detersivo giusto.
- Le macchie di sporco particolare non sono state pretrattate.
- Il programma o la temperatura non sono stati impostati correttamente.

Sui capi sono presenti macchie grigie.

- I capi sporchi di unguenti, grassi o oli sono stati lavati con una quantità insufficiente di detersivo.
- Il lavaggio è stato effettuato ad una temperatura troppo bassa.
- La causa più frequente è da ricondurre al fatto che l'ammorbidente, in particolare in forma concentrata, viene a contatto con i capi. Risciacquate prima possibile queste macchie e utilizzate attentamente il giusto ammorbidente.

Dopo l'ultimo risciacquo è visibile ancora della schiuma.

- I moderni detersivi possono produrre schiuma anche nell'ultimo ciclo del lavaggio. Tuttavia i capi sono sufficientemente risciacquati.

Sui capi sono presenti residui bianchi.

- Si tratti di componenti non solubili dei moderni detersivi. Non sono la conseguenza di un risciacquo insufficiente. Agitate e spazzolate i capi. Eventualmente metteteli a rovescio prima del lavaggio. Verificate la selezione del detersivo. In particolare con i capi di colore scuro si consiglia di impiegare un detersivo liquido.

Esecuzione dello svuotamento di emergenza



Avvertenza! Spegnete la lavatrice prima dello svuotamento di emergenza e sfilate la spina dalla presa!

Avvertenza! La lisciva di lavaggio, che fuoriesce dal tubo flessibile di svuotamento di emergenza, può essere calda. Pericolo di scottature! Prima di uno svuotamento di emergenza lasciate raffreddare la lisciva!

1. Aprite e sfilate lo sportellino dello zoccolo.

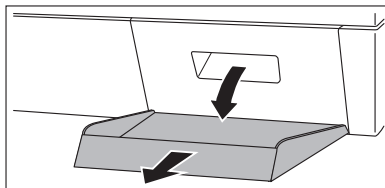

2. Estraete il tubo per lo svuotamento di emergenza.

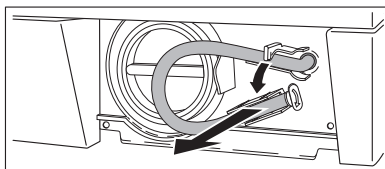

3. Sistemate sotto un recipiente di raccolta piatto. Infine allentate e togliete i tappi di chiusura ruotando in senso antiorario.

4. La lisciva scorre fuori. Se occorre, svuotate più volte il recipiente di raccolta, nel frattempo chiudete il tubo flessibile per lo svuotamento di emergenza con il tappo.

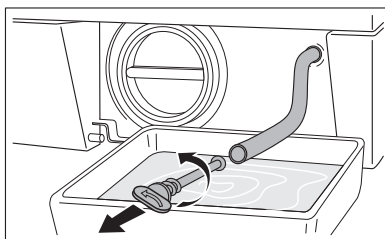

Quando la lisciva ha cessato di fuoriuscire:

5. spingete con forza il tappo nel tubo flessibile per lo svuotamento di emergenza e serrate ruotando in senso orario.
6. Sistemate di nuovo il tubo per lo svuotamento di emergenza nel supporto.
7. Inserite e chiudete lo sportellino dello zoccolo.

Pompa della lisciva

La pompa della lisciva non richiede manutenzione. L'apertura del coperchio della pompa è necessaria solo in caso di guasto, quando è terminato lo scarico dell'acqua, ad es. con il girante della pompa bloccato. Prima di introdurre la biancheria accertatevi sempre che nelle tasche o tra la biancheria non siano presenti corpi estranei. Le graffette, gli spilli ecc. eventualmente entrati nella lavatrice con la biancheria, vengono raccolti nell'alloggiamento della pompa (trappola per corpi estranei a protezione del girante della pompa).



Avvertenza! Prima di aprire il coperchio della pompa spegnete la lavatrice e sfilate la spina dalla presa!

1. Eseguite dapprima uno svuotamento di emergenza.
2. Stendete uno strofinaccio sul pavimento davanti al coperchio della pompa. L'acqua residua scorre fuori.
3. Svitare il coperchio della pompa in senso antiorario ed estraetelo.

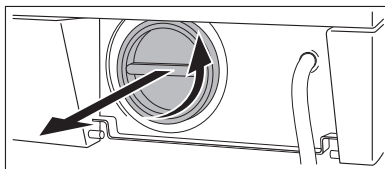

4. Rimuovete eventuali corpi estranei e pilucchi dall'alloggiamento e dal girante della pompa.

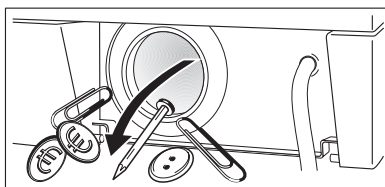

5. Controllate che il girante giri liberamente dietro nell'alloggiamento della pompa. (È normale che il girante della pompa giri ad intermittenza). In caso di mancato funzionamento del girante, informate l'assistenza tecnica.

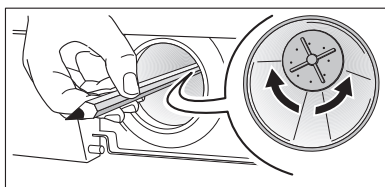

6. Inserite il coperchio della pompa. Inserite le nervature del coperchio nelle guide e avvitate il coperchio in senso orario.

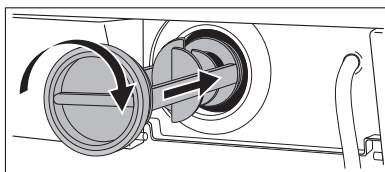

7. Chiudete il tubo per lo svuotamento di emergenza e inseritelo nel supporto.
8. Chiudete lo sportellino dello zoccolo.

Smaltimento



Materiale di imballaggio

I materiali di imballaggio sono ecologici e riciclabili. Gli elementi in materiale plastico sono contrassegnati ad es. >PE< (polietilene), >PS< (polistirolo espanso), ecc. Smaltite i materiali di imballaggio a seconda del loro contrassegno conferendoli negli appositi contenitori sistemati presso le discariche comunali.



Vecchio elettrodomestico

Il simbolo  sul prodotto o sulla confezione indica che il prodotto non deve essere considerato come un normale rifiuto domestico, ma deve essere portato nel punto di raccolta appropriato per il riciclaggio di apparecchiature elettriche ed elettroniche. Provvedendo a smaltire questo prodotto in modo appropriato, si contribuisce a evitare potenziali conseguenze negative, che potrebbero derivare da uno smaltimento inadeguato del prodotto. Per informazioni più dettagliate sul riciclaggio di questo prodotto, contattare l'ufficio comunale, il servizio locale di smaltimento rifiuti o il negozio in cui è stato acquistato il prodotto.



Avvertenza! Negli apparecchi fuori servizio togliete la spina dalla presa. Tagliate il cavo di rete ed eliminatelo assieme alla spina. Distruggete la maniglia dell'oblò. Questo evita che i bambini possano chiudersi dentro e correre pericolo di morte.

Dati tecnici

- CE** Questo apparecchio è conforme alle seguenti direttive CE:
- 73/23/CEE del 19.02.1973 - Direttiva sulla bassa tensione
 - 89/336/CEE del 03.05.1989 Direttiva sulla compatibilità elettromagnetica compreso relativo emendamento 92/31/CEE
 - 93/68/CEE del 22.07.1993 in materia di marcatura CE

Altezza x Larghezza x Profondità	850 x 598 x 603mm
Profondità con oblò aperto	980 mm
Altezza regolabile	ca. +10/-5 mm
Carico (a seconda del programma)	max. 5,5kg
Campo di impiego	Uso domestico
Numero di giri cestello centrifuga	vedere targhetta
Pressione acqua	1-10bar (=10-100N/cm ² =0,1-1,0MPa)

Valori di consumo

I valori di consumo sono stati rilevati in condizioni normali.
Nel funzionamento domestico possono discostarsi.

Manopola dei programmi (Temperatura)	Carico in kg ¹⁾	Acqua in litri	Energia in kWh	Tempo in minuti
COTONI BIANCHI/COLORATI 95	5,5	56	1,90	130
RISP. ENERGIA ²⁾	5,5	45	0,94	125
COTONI BIANCHI/COLORATI 40	5,5	52	0,55	112
SINTETICI 40	2,5	54	0,50	76
DELICATI 30	2,5	56	0,35	64
LANA/SETA  (Lavaggio a mano) 30	2	50	0,35	52

1) La rilevazione del carico viene eseguita secondo EN 60456 Standard load.

2) **Nota:** Impostazione del programma per collaudi secondo e in conformità alle norme EN 60 456 e IEC 60 456.

I valori di consumo si discostano dai valori indicati a seconda della pressione, della durezza e della temperatura di entrata dell'acqua, del tipo e della quantità di biancheria, a seconda del detersivo usato, delle oscillazioni nella tensione di rete e delle funzioni supplementari selezionate.

Istruzioni di installazione e collegamento



Avvertenze di sicurezza per l'installazione

- Questa lavatrice **non è idonea all'installazione sotto tavolo**
- Prima della messa in funzione verificate che l'apparecchio non abbia subito danni durante il trasporto. In nessun caso collegate un apparecchio danneggiato. In caso di danni rivolgetevi al vostro fornitore.
- Prima della messa in funzione rimuovete tutti gli elementi della protezione per il trasporto. In caso contrario durante la centrifuga si possono verificare danni all'apparecchio o ai mobili vicini.
- Prima della messa in funzione nell'apparecchio deve essere realizzata una protezione contro gli spruzzi d'acqua (vedere "Rimozione della protezione per il trasporto").
- Infilate la spina sempre in prese tipo Schuko installate regolarmente.
- In presenza di attacco fisso: un attacco fisso deve essere realizzato solo da un elettricista autorizzato.
- Prima della messa in funzione assicuratevi che la tensione nominale e il tipo di corrente indicati sulla targhetta dell'apparecchio corrispondano alla tensione nominale e al tipo di corrente presenti sul luogo di installazione. La protezione elettrica richiesta deve essere desunta dalla targhetta.
- Se per il corretto allacciamento della lavatrice all'acqua sono necessari interventi sulle tubazioni dell'acqua, questi devono essere eseguiti da un tecnico installatore autorizzato.
- Se per il corretto allacciamento della lavatrice alla corrente elettrica sono necessari interventi sulla rete elettrica, questi devono essere eseguiti da un elettricista autorizzato.
- Le tubazioni di rete della lavatrice devono essere sostituite solo dall'assistenza tecnica o da un tecnico autorizzato.

Installazione dell'apparecchio

Trasporto dell'apparecchio



Avvertenza! La lavatrice è molto pesante. Pericolo di lesioni! Attenzione durante l'operazione di sollevamento.

- Non appoggiate l'apparecchio sul lato anteriore e neppure sul lato destro (visto dal davanti). I componenti elettrici possono bagnarsi.
- È vietato trasportare la lavatrice senza la protezione di trasporto. Togliete la protezione di trasporto solo sul luogo di installazione! Trasportare l'apparecchio senza la necessaria protezione può provocare danni.
- Non sollevate la lavatrice tenendola per l'oblò aperto e neppure per lo zoccolo.

In caso di trasporto con il carrello per sacchi:

- Accostate il carrello solo lateralmente.

Rimozione della protezione per il trasporto.

Attenzione! Prima della messa in funzione rimuovete tutti gli elementi della protezione per il trasporto! Conservate la protezione per il trasporto per un eventuale trasporto successivo (trasloco).

1. Sul lato posteriore della lavatrice aprite i due fermatubi ed estraete i tubi e il cavo di rete.

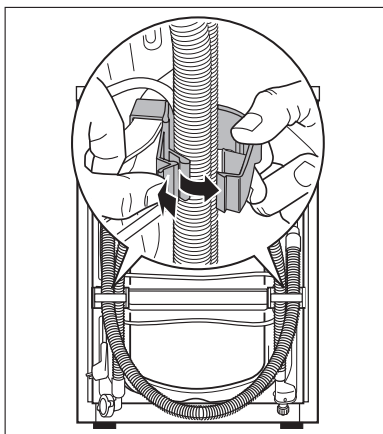

2. Estraete dalla lavatrice i due fermatubi tirando con forza.

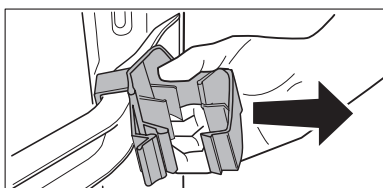



Nell'apparecchio troverete la chiave speciale A e i tappi di chiusura B (2 pezzi) e C (1 pezzo).

3. Togliete la vite D compresa la molla di compressione con la chiave speciale A.
4. Capovolgete il tappo di chiusura C come indicato nella figura.
5. Tappate il foro con il tappo di chiusura C.

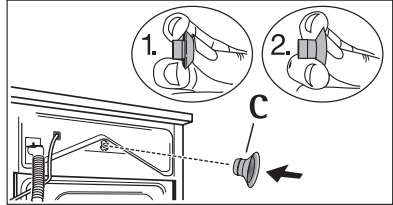
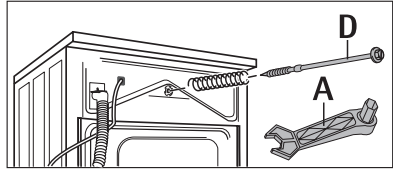

6. Svitare le due viti E con la chiave speciale A.
7. Svitare le quattro viti F con la chiave speciale A.
8. Estraete la guida di trasporto G.
9. Riavvitate le quattro viti F.
10. Tappate i due fori grandi con i tappi di chiusura B.

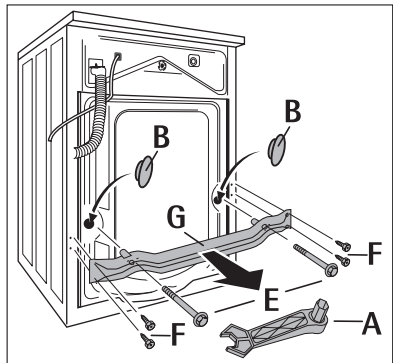

Attenzione! Inserite tutti i tappi di chiusura B (2 pezzi) e C (1 pezzo) con forza in modo che entrino nel pannello posteriore (protezione contro gli spruzzi d'acqua).

Luogo di installazione

Attenzione! L'apparecchio non deve funzionare in un locale soggetto al pericolo di gelo. I danni provocati dal gelo con conseguente compromissione del funzionamento sono esclusi dalla garanzia!

- La superficie di appoggio deve essere solida e piana. Non appoggiate l'apparecchio su tappeti o rivestimenti teneri per pavimenti.
- La superficie di appoggio deve essere pulita, asciutta e priva di strati oleosi, per evitare che la lavatrice scivoli.
- In punti di appoggio con piastrelle di piccolo formato mettete un comune tappetino di gomma.

Se la lavatrice deve appoggiarsi su uno zoccolo:

per garantire un appoggio sicuro della lavatrice sullo zoccolo, è necessario montare delle lamiere di supporto*), alle quali fissare la lavatrice.

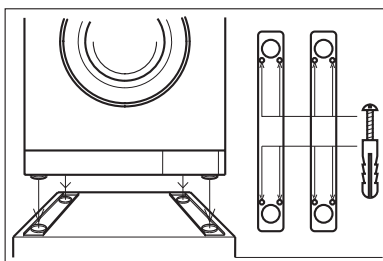

Se la lavatrice deve appoggiare su un fondo oscillante, ad es. pavimenti di travi in legno con assi:

installate l'apparecchio possibilmente in un angolo della stanza.

1. Fissate con viti una piastra impermeabile di legno (spessore minimo di 15 mm) su almeno 2 travi del pavimento.
2. Montate una lamiera di supporto*) sulla piastra di legno nella quale è installata la lavatrice.

*) Le lamiere di supporto sono disponibili presso l'assistenza tecnica.

Livellamento della lavatrice

I quattro piedini dell'apparecchio sono preregolati.

È possibile compensare forti disuguaglianze regolando singolarmente in altezza i piedini a vite.

A questo scopo utilizzare la chiave speciale in dotazione.

Attenzione! Non compensate piccole disuguaglianze del fondo con spessori di legno, cartone o materiale simile, ma regolando in altezza i piedini di regolazione.

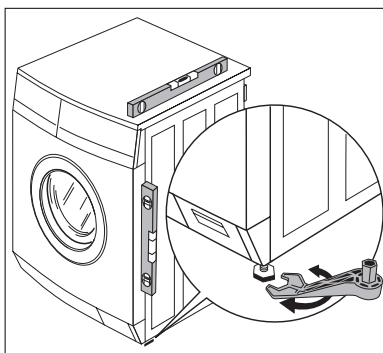

Allacciamento elettrico

Sulla targhetta sono riportati i dati relativi alla tensione di rete, al tipo di corrente e alla protezione richiesta. La targhetta è applicata nella zona dell'oblò.

Collegamento dell'acqua

Attenzione!

- Questo apparecchio **non** deve essere collegato all'acqua calda!
- Nel collegamento utilizzate esclusivamente serie nuove di tubi!
- Collegate l'apparecchio solamente alla tubatura dell'acqua potabile. Utilizzate acqua piovana o acqua industriale solo se soddisfa i requisiti in conformità alle norme DIN 1986 e DIN 1988.
- Non piegate o schiacciate il tubo di alimentazione e di scarico.

Pressione dell'acqua consentita

La pressione dell'acqua deve essere minimo 1 bar ($= 10\text{N}/\text{cm}^2 = 0,1\text{MPa}$) e massimo 10bar ($= 100\text{N}/\text{cm}^2 = 1\text{MPa}$).

- Con pressioni maggiori di 10bar: installate a monte una valvola di riduzione della pressione.
- Con pressioni inferiori a 1 bar: Svitare il tubo di alimentazione lato apparecchio nell'elettrovalvola di immissione e togliete il regolatore di portata in continuo (togliete il filtro con le pinze ed estraete il disco di gomma posto dietro). Reinserite il filtro.

Alimentazione dell'acqua

Viene fornito un tubo resistente alla pressione lungo 1,5m. Se è necessario un tubo di alimentazione più lungo, utilizzate esclusivamente tubi originali. L'assistenza tecnica fornisce set di tubi di diverse lunghezze.



Gli anelli di tenuta sono inseriti nei dadi di plastica del collegamento a tubo o in una confezione a parte. Non utilizzate altre guarnizioni!

Attenzione! Serrate tutti i collegamenti a tubo solo a mano.

1. Collegate il tubo con l'attacco piegato a gomito alla lavatrice.

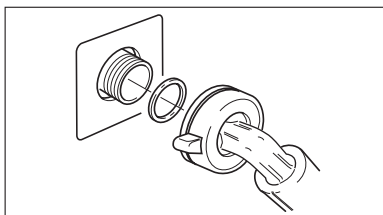

Attenzione! Non montate il tubo di alimentazione verticale verso il basso, ma rivolto verso destra o sinistra come indicato nella figura.

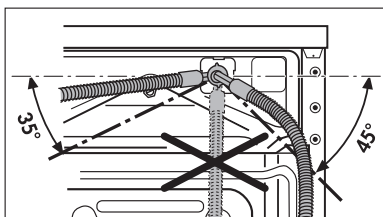

2. Collegate il tubo con l'attacco diritto ad un rubinetto con filetto R 3/4 (").
3. Aprite lentamente il rubinetto dell'acqua e verificate che tutti i collegamenti siano a tenuta.

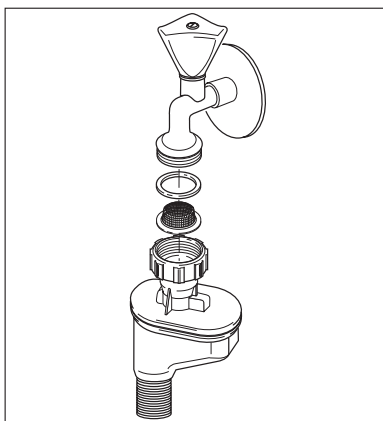

Scarico dell'acqua

La differenza d'altezza fra la superficie d'appoggio e lo scarico dell'acqua deve essere max. 1 metro.

Come prolunga possono essere impiegati solo tubi originali (posati max 3 m sul pavimento e fino ad un'altezza di 80 cm). L'assistenza tecnica fornisce tubi di scarico di diverse lunghezze.

Scarico dell'acqua in un sifone

Fissare i punti di collegamento boccola/sifone con una fascetta per tubi (reperibile in commercio).

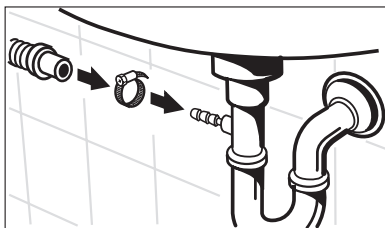

Scarico dell'acqua in un lavandino/vasca



Attenzione!

- I lavandini piccoli non sono adatti. L'acqua può traboccare!
- La terminazione del tubo di scarico non deve immergersi nell'acqua di scarico. L'acqua potrebbe essere aspirata nuovamente nella lavatrice!
- In caso di scarico in un lavandino o in una vasca, fissare il tubo di scarico con la curva in dotazione in modo che non scivoli. L'acqua che fuoriesce può altrimenti spingere il tubo lontano dal lavandino.
- Durante lo scarico verificate che l'acqua defluisca con sufficiente velocità.

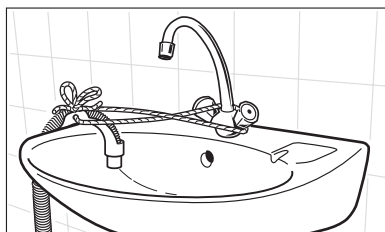

Prevalenze superiori a 1 metro

La pompa della lisciva della lavatrice spinge la lisciva fino ad un'altezza di 1 metro, calcolato dalla superficie di appoggio dell'apparecchio.

Attenzione! In presenza di prevalenze superiori a 1 metro possono verificarsi problemi nel funzionamento e danni all'apparecchio.

Per prevalenze superiori ad 1 metro è disponibile un kit di modifica. Rivolgetevi all'assistenza tecnica.

Condizioni di garanzia

Italia

Certificato di garanzia del produttore verso il consumatore.

Durata: 3 anni

Le seguenti condizioni, relative alla Garanzia, si attivano a partire dalla data di consegna dell'apparecchiatura ed hanno una durata di 36 mesi (tale certificato è valido per gli acquisti effettuati dal 1° giugno 2002).

Questo certificato di garanzia si riferisce esclusivamente alle condizioni di Garanzia del Produttore nei confronti del Consumatore ed è emesso da:

AEG
Electrolux Zanussi Italia S.p.A.
Corso Lino Zanussi, 26
33080 PORCIA - PN

Esso non pregiudica i diritti previsti dalla direttiva Europea 99/44/CE e dalla legislazione italiana di recepimento di cui il Consumatore è, e rimane titolare (D. lgs. n° 24 dello 02.02.2002).

Clausole di garanzia

1. Durata e condizioni di validità della garanzia

La presente Apparecchiatura è garantita da AEG per i difetti derivanti dal processo di fabbricazione che potrebbero manifestarsi nel corso di 36 mesi a partire dalla data di consegna dell'Apparecchiatura.

Tale data deve essere comprovata da un documento di consegna rilasciato dal venditore o da altro documento probante (es. scontrino fiscale) che riporti il nominativo del Rivenditore, la data di consegna dell'Apparecchiatura, gli estremi identificativi della stessa (tipologia, modello).

Affinché la presente Garanzia del produttore abbia piena validità nel corso del periodo precedentemente indicato, è necessario che:

- l'Apparecchiatura sia utilizzata per scopi domestici e comunque non nell'ambito di attività imprenditoriali o professionali;
- tutte le operazioni di installazione e collegamento dell'Apparecchiatura alle reti energetiche (elettriche, idriche, gas) siano effettuate seguendo scrupolosamente le indicazioni riportate nel Libretto di Istruzioni d'Uso e nella eventuale Documentazione di Istruzioni per l'installazione inseriti all'interno dell'Apparecchiatura;
- tutte le operazioni di utilizzo dell'Apparecchiatura, così come la manutenzione periodica avvengano secondo le prescrizioni e indicazioni riportate nel Libretto di Istruzioni d'Uso;
- qualunque intervento di riparazione sia eseguito da personale dei Centri di Assistenza Autorizzati dal Produttore e che i ricambi utilizzati siano esclusivamente quelli originali.

2. Impegno per il rimedio al difetto

Qualora, nel periodo di durata della garanzia, sia accertato e riconosciuto un difetto imputabile a vizi di fabbricazione, AEG si impegna a eliminare il difetto attraverso la riparazione o la sostituzione dei componenti difettosi, senza alcuna spesa per il Consumatore.

Per ogni richiesta di intervento il Consumatore può comporre il numero telefonico del Centro di Assistenza Tecnica autorizzato AEG, reperibile sugli Elenchi Telefonici (Comune Capoluogo di provincia) o sulle Pagine Gialle alla voce "Elettrodomestici riparazione", oppure nel sito internet www.aeg-elettrodomestici.it

Se lo stesso difetto si ripete più volte o le spese di riparazione sono ritenute sproporzionate, il Produttore, a suo insindacabile giudizio, potrà disporre la sostituzione dell'Apparecchiatura difettosa con un'altra dello stesso valore.

L'eventuale riparazione o sostituzione di componenti o della stessa Apparecchiatura non estendono la durata della presente garanzia che continuerà, in ogni caso, fino alla scadenza dei 36 mesi come previsto alla precedente clausola 1.

3. Estensione territoriale della garanzia

Questa Apparecchiatura è stata costruita per essere venduta e utilizzata sul territorio italiano (inclusi Città del Vaticano e Repubblica di S. Marino) e, di conseguenza, la presente Garanzia del Produttore viene assicurata da AEG su tutto il territorio italiano (inclusi Città del Vaticano e Repubblica di S. Marino) attraverso la propria rete di Assistenza Tecnica.

La presente Garanzia del Produttore non si estende quindi alle Apparecchiature vendute o utilizzate in un Paese estero. In questo ultimo caso il Consumatore potrà avvalersi delle condizioni stabilite dalla Garanzia del Produttore offerta dalle società del Gruppo Electrolux presenti nel Paese interessato.

4. Clausole di esclusione

Non sono coperte dalla presente Garanzia del Produttore gli interventi e/o le riparazioni e/o le eventuali parti di ricambio che dovessero risultare difettose a causa di:

- mancata osservanza delle istruzioni per l'uso e la manutenzione riportate nel libretto in dotazione all'Apparecchiatura;
- negligenza e trascuratezza d'uso;
- errata installazione;
- manutenzione o riparazioni operate da personale non autorizzato e/o utilizzo di ricambi non originali;
- danni da trasporto, ovvero danni da circostanze e/o eventi causati da forza maggiore che comunque non possono farsi risalire a difetti di fabbricazione dell'elettrodomestico.

I particolari asportabili, le manopole, le lampade, le parti in vetro e smaltate, le tubazioni esterne e gli eventuali accessori e materiali di consumo non sono coperti da garanzia se non quando si dimostri che si tratta di vizio di fabbricazione.

Sono altresì esclusi dalle prestazioni in garanzia gli interventi tecnici inerenti l'installazione e l'allacciamento agli impianti di alimentazione.

Pertanto nel caso in cui, in relazione a quanto precedentemente indicato, venga effettuato su richiesta del consumatore un intervento da parte del personale dei Centri di Assistenza Tecnica non autorizzati, i costi dell'intervento e delle eventuali parti di ricambio saranno a totale carico del Consumatore.

5. Limitazioni della responsabilità del Produttore

AEG declina ogni responsabilità per eventuali danni che possano, direttamente o indirettamente, derivare a persone, cose o animali, in conseguenza della mancata osservanza di tutte le prescrizioni indicate nell'apposito Libretto di Istruzioni d'Uso e concernenti specialmente quelle in tema di installazione, uso e manutenzione dell'Apparecchiatura.

6. Scadenza della garanzia

Trascorso il periodo di 36 mesi di durata della presente Garanzia del Produttore, ogni intervento di riparazione e/o sostituzione di componenti sarà a carico del Consumatore secondo le tariffe vigenti presso la rete di Assistenza Tecnica autorizzata dal Produttore.

Centri di assistenza tecnica

Italia

	INDIRIZZO	TELEFONO	FAX
PIEMONTE			
ALESSANDRIA	C.SO CARLO ALBERTO 10	0131-345389	0131-341384
ASTI	C.SO VOLTA 114-118	0141-274984	0141-274984
BIELLA	VIA CANDELO 30	015-401738	015-401738
CUNEO/CASTELLETTO STURA	VIA DEI SARACENI 2	0171-791170	0171-791432
TORINO	VIA P.D. PINELLI 62/B	011-4730995	011-4374810
TORINO/IVREA	P.ZZA PERRONE 5/9	0125-424600	0125-49527
TORINO/PINEROLO	VIA BATTITORE 16 - FRAZ. ABBADIA ALPINA	0121-303781	0121-305253
VERCELLI	C.SO MAGENTA 17	0161-258071	0161-260926
VALLE D'AOSTA			
AOSTA	VIA L. BINEL 20	0165-45783	0165-363252
LOMBARDIA			
BERGAMO	VIA PRIVATA LORENZI 21/A	035-316943	035-316943
BRESCIA	VIA DALMAZIA 89	030-224150	030-224150
COMO/CERMANATE	VIA VOLTA 44	031-771391	031-774334
CREMONA/BOSCO EX PARMIGIANO	VIA ROMA 18	0372-452326	0372-453526
MANTOVA	VIA L. ARIOSTO 57/59	0376-368479	0376-289747
MILANO	VIA BALILLA 8	02-58106432	02-58106432
MILANO	VIA C.A. CARLONE 8	02-4047172	02-40091907
MILANO/CUSANO MILANINO	VIA OMODEI 1	02-66400980	02-6194661
MILANO/SESTO S. GIOVANNI	VIA BELLINI 23-ANG. VIA GRAMSCI	02-2400851/2/3	02-24411280
MILANO/MIMERCATE	VIA I ROTA 30	039-6081550	039-6081594
PAVIA	VIA G. MORUZZI 2/1	0382-526311	0382-526311
PAVIA/VIGEVANO	C.SO GENOVA 112	0381-71400	0381-71442
SONDRIO	VIA VANONI 76/B	0342-510888	0342-512510
SONDRIO/VALDISOTTO	VIA AL FORTE 4 - FRAZ. S. LUCIA	0342-901897	0342-901954
VARESE	VIA VANETTI 65	0332-335400	0332-333081

	INDIRIZZO	TELEFONO	FAX
TRENTINO-ALTO ADIGE			
BOLZANO	VIA MACELLO 18/C	0471-981096	0471-329450
TRENTO	VIA TOMMASO GAR 20	0461-231227	0461-261221
VENETO			
BELLUNO	VIA DEL CANDEL 8	0437-932584	0437-932592
PADOVA	VIA LANARI 22	049-615207	049-615207
ROVIGO	VIA GRAMSCI 22	0425-30531	0425-30531
TREVISO/MOTTA DI LIVENZA	V.LE VENEZIA 4	0422-768708	0422-766847
TREVISO/OLMI S. BIAGIO CALLALTA	VIA MILANO 7 - ZONA INDUSTRIA- LE	0422-899141	0422-899410
VENEZIA	CANNAREGIO 6104/A	041-5232434	041-2771264
VERONA	CIRC.NE ORIANI 2/H	045-8004155	045-8004155
VICENZA	VIA SALVEMINI 61	0444-530799	0444-530332
VICENZA	V.LE S. LAZZARO 25	0444-560929	0444-966785
VICENZA/BASSANO DEL GRAPPA	VIA PAGANINI 5/7	0424-36066/ 37883	0424-392301
VICENZA/THIENE	V.LE EUROPA 93	0445-370753	0445-384595
FRIULI-VENEZIA GIULIA			
GORIZIA/RONCHI DEI LEGIONARI	VIA REDIPUGLIA 15	0481-474553	0481-774507
PORDENONE	VIA VALLONA 13/A	0434-20352	0434-524308
TRIESTE	VIA PECENCO 4	040-568944	040-577923
UDINE	V.LE VENEZIA 160/A	0432-232221	0432-233295
UDINE/TOLMEZZO	VIA S. GIOVANNI BOSCO 21	0433-41162	0433-41162
LIGURIA			
GENOVA	VIA GIOTTO 13/15R	010-6505139	010-6505173
GENOVA	C.SO EUROPA 184	010-386301	010-385769
GENOVA/CHIAVARI	VIA PIACENZA 63	0185-322536	0185-330605
IMPERIA	VIA ARGINE DESTRO 281	0183-291716	0183-292916
LA SPEZIA	VIA XXIV MAGGIO 335-337-339	0187-502336	0187-513730
SAVONA	VIA BOURNIQUEZ 1R-3R	019-8386486	019-8386486
EMILIA ROMAGNA			
BOLOGNA	VIA DEL BARROCCIO 20/A	051-535133	051-535133
BOLOGNA	VIA B. MARCELLO 25/C	051-6237265	051-6237265
BOLOGNA	VIA CALINDRI 20/B	051-510884	051-510884
BOLOGNA/IMOLA	VIA MACELLO 3 E 3A	0542-28479	0542-28479

	INDIRIZZO	TELEFONO	FAX
BOLOGNA/RASTIGNANO PIANORO	VIA A. COSTA 124/2	051-6260024	051-743505
FERRARA	VIA ZUCCHINI 5	0532-773033	0532-774289
FORLI'/CESENA	V.LE BOVIO 324	0547-27413	0547-27413
MODENA/CARPI	VIA UGO LA MALFA 5	059-696996	059-696996
PARMA	VIA RAPALLO 3/C	0521-980938	0521-992323
PIACENZA	VIA LOCATI 8	0523-499629	0523-499629
RAVENNA	VIA FALCONIERI 9	0544-401365	0544-272238
TOSCANA			
AREZZO	VIA ROMANA 157	0575-901159	0575-901159
FIRENZE	VIA BONAINI 4/R	055-470226	055-4624591
FIRENZE/EMPOLI	VIA SEGANTINI 2	0571-80652	0571-944115
GROSSETO	VIA F.LLI BANDIERA 29	0564-26150	0564-422752
GROSSETO/FOLLONICA	VIA LITORANEA 89/C	0566-43772	0566-44311
LIVORNO	VIA BANDI 22	0586-409743	0586-421187
LIVORNO/CECINA	C.SO MATTEOTTI 320/A-B	0586-635071	0586-635071
LIVORNO/PORTOFERRAIO	VIA MANGANARO 78	0565-915470	0565-915470
LUCCA	VIA LODOVICO POSCHI MEURON 16/16A	0583-493746	0583-462431
LUCCA/VIAREGGIO	VIA MONTE SAGRO 19	0584-962801	0584-961718
MASSA CARRARA	VIA AURELIA OVEST 4	0585-811737	
PISA	VIA S. JACOPO 113	050-555037	
PISTOIA	VIA G. FERRARIS 8	0573-532766	0573-534175
PRATO	VIA FIORENTINA 76	0574-632652	0574-632690
SIENA	V.LE CAVOUR 36/38	0577-44597	0577-271208
SIENA/POGGIBONSI	V.LE MARCONI 113/ABC	0577-939056	0577-991507
UMBRIA			
PERUGIA/PONTE S. GIOVANNI	VIA DELLA SCUOLA 40/B	075-398100	075-5976700
TERNI	VIA VOCABOLO SABBIONE - S.DA DI RECENTINO 9	0744-800676	0744-807176
TERNI/ORVIETO	VIA 7 MARTIRI 30	0763-305133	0763-305133
MARCHE			
ANCONA	VIA BARILATTI 35	071-2801536/7	071-2801922
ASCOLI PICENO/PORTO D'ASCOLI	VIA MONTE BIANCO 10	0735-659230	0735-751155
ASCOLI PICENO/PORTO S. GIORGIO	VIA BORGO ANDREA COSTA 137	0734-675678	0734-675678
MACERATA/RECANATI	VIA CECCARONI 1 - ZONA EX EKO	071-7570723	071-7579507

	INDIRIZZO	TELEFONO	FAX
MACERATA/SFORZACOSTA	VIA NATALI 51/E	0733-202492	0733-202950
PESARO/FANO	S.DA NAZ. ADRIATICA SUD 44	0721-803720	0721-803720
LAZIO			
FROSINONE	V.LE GRECIA 12/14	0775-888009	0775-291849
LATINA	VIA CARTURAN 13	0773-661616	0773-661616
LATINA/GAETA	VIA PARCO BELVEDERE CONCA 74	0771-470111	0771-470851
RIETI	VIA GHERARDI 35	0746-498073	0746-498073
ROMA	VIA G. PITTALUGA 12/14/16	06-43532254	06-43531793
ROMA	VIA PRENESTINA 257	06-2754553	06-2754553
ROMA	VIA RAPAGNANO 80	06-8801641	06-8801741
ROMA	VIA CARMELO MAESTRINI 408/418	06-50780601 /2/3	06-50780624
ROMA/CIVITAVECCHIA	VIA LIGURIA 1	0766-32780	0766-502179
VITERBO	VIA GARGANA 15/17	0761-304069	0761-304069
ABRUZZO			
L'AQUILA	S.S. 17 N. 41 (PORTA NAPOLI)	0862-26309	0862-26309
L'AQUILA/SULMONA	VIA GIORDANO BRUNO 5	0864-210333	0864-210333
PESCARA/MONTESILVANO	VIA VERROTTI 15/B	085-4452200	085-4492726
MOLISE			
CAMPOBASSO	VIA S. GIOVANNI 144	0874-63142	0874-63142
CAMPOBASSO/TERMOLI	VIA LUIGI STURZO 16	0875-85513	0875-716003
ISERNIA	VIA GABRIELE VENEZIALE 11	0865-411007	0865-411007
CAMPANIA			
AVELLINO/MERCOGLIANO	VIA RAFFAELE VIVIANI 7 (LOC.TA' TORRETTE)	0825-683169	0825-683169
BENEVENTO	C.DA PEZZAPIANA - ZONA INDUSTRIALE	0824-43588	0824-43588
CASERTA	VIA PICAZIO 28/30/32	0823-444389	0823-444389
NAPOLI/CASAVATORE	VIA EVANGELISTA TORRICELLI 10	081-7363738	081-7303070
NAPOLI/FORIO D'ISCHIA	VIA MADONNA DELLE GRAZIE 22	081-907393	081-907393
SALERNO	VIA S. LEONARDO 120	089-335684/5	089-335684
PUGLIA			
BARI	VIA N. TRIDENTE 42/16	080-5461329	080-5468252
BARI/MONOPOLI	VIA VECCHIA S. ANTONIO 23	080-808485	080-808485
FOGGIA	VIA DEGLI AVIATORI KM.2 LOC.TA' POSTA PALAZZO	0881-610506	0881-651728

	INDIRIZZO	TELEFONO	FAX
LECCE	VIA EINAUDI 118	0832-300197	0832-300197
TARANTO	VIA MAGNA GRECIA 225/A	099-337654	099-7328254
BASILICATA			
MATERA	VIA GATTINI 28	0835-335905	0835-345140
POTENZA/RIONERO IN VULTURE	VIA ROMA 179 BIS	0972-721681	0972-724749
CALABRIA			
CATANZARO LIDO	VIA NAZIONALE 51-53	0961-33933	0961-32816
COSENZA	VIA DEGLI STADI 26/0	0984-38939	0984-390206
COSENZA/TORTORA	VIA DELLA RESISTENZA 11	0981-764871	0981-764871
CROTONE	VIA TORINO 127	0962-905535	0962-905535
REGGIO CALABRIA	VIA NAZ. PENTIMELE 159/A-B	0965-47051	0965-47855
REGGIO CALABRIA/MARINA DI GIOIOSA IONICA	VIA PORTICATO 60	0964-416041	0964-416781
REGGIO CALABRIA/TAURIANOVA	VIA CIRCONVALLAZIONE 225	0966-645463	0966-643773
VIBO VALENTIA	VIA TERRAVECCHIA INFERIORE 99	0963-547496	0963-547133
SICILIA			
AGRIGENTO/FAVARA	VIA GRECIA 21	0922-415652	0922-421517
CALTANISSETTA	VIA TRIGONA DELLA FORESTA 4	0934-551014	0934-561049
CATANIA	VIA SAPRI 14/A-B-C-D	095-365169	095-7311563
CATANIA	VIA PROSERPINA 9	095-431340	095-7160966
CATANIA/CALTAGIRONE	VIA DANTE ALIGHIERI 70	0933-26209	0933-26209
ENNA	VIA ITALIA - PAL. SALVAGGIO	0935-29595	0935-29595
MESSINA	V.LE BOCCETTA 145/147	090-41742	090-41267
PALERMO	VIA PLACIDO MANDANICI 8	091-6827101	091-6827101
PALERMO	VIA F. PATTI 38	091-332798	091-332154
PALERMO/CEFALU'	VIA PIETRAGROSSA - VICOLO L	0921-424790	0921-424790
RAGUSA	VIA UMBERTO GIORDANO 110	0932-623381	0932-623381
SIRACUSA	VIA A. SPECCHI 52/54	0931-702525	0931-784245
TRAPANI/CASTELVETRANO	VIA ALEARDO ALEARDI 16	0924-906030	0924-906030
TRAPANI/MARSALA	C.DA RANNA 537/B	0923-745852	0923-745852

	INDIRIZZO	TELEFONO	FAX
SARDEGNA			
CAGLIARI	P.ZZA MICHELANGELO 9	070-480297	070-43268
NUORO/LANUSEI	VIA ITALIA	0782-42063	0782-42063
NUORO/TORTOLI'	VIA V. EMANUELE 63	0782-624285	
ORISTANO	VIA MASONES 18/B	0783-303636	0783-303636
SASSARI	VIA NURRA 18/20	079-250404	079-250404
SASSARI/ALGHERO	VIA TARRAGONA 38	079-9731514	079-9731514
SASSARI/OLBIA	VIA OGLIASTRA 1/A	0789-25880	0789-27881

Assistenza

In caso di problemi tecnici Vi preghiamo di tentare di risolvere direttamente il problema con l'ausilio delle Istruzioni per l'uso (capitolo "Che cosa fare se...")

Se non riuscite a risolvere il problema, rivolgetevi al servizio assistenza o ad un nostro tecnico addetto all'assistenza.

Per fornirVi un rapido aiuto, Vi richiediamo le seguenti informazioni:

- Modello
- Numero prodotto (PNC)
- Numero di serie (numero S)
(per i numeri vedere la targhetta di identificazione)
- Tipo di problema
- Eventuale messaggio d'errore visualizzato dall'apparecchio

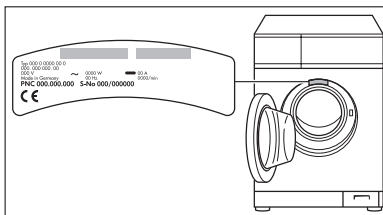

Per avere sotto mano i numeri di matricola richiesti del vostro apparecchio, vi consigliamo di registrarli di seguito:

Modello:

PNC (numero prodotto):

Numero S (numero di serie)

 **From the Electrolux Group. The world's No.1 choice.**

Il Gruppo Electrolux e' il piu' grande produttore mondiale di apparecchiature per la cucina, per la pulizia e di attrezzature per il giardinaggio e per uso forestale. Oltre 55 milioni di prodotti del Gruppo Electrolux (quali frigoriferi, cucine, lavabiancheria, lavastoviglie, aspirapolvere, motoseghe e rasaerba) vengono vendute ogni anno in piu' di 150 Paesi del mondo per un valore di circa 14 miliardi di dollari.

AEG Hausgeräte GmbH
Postfach 1036
D-90327 Nürnberg

<http://www.aeg.hausgeraete.de>

© Copyright by AEG

105 176 556-01-180205-01

Con riserva di modifiche