

KAWAI

Pianoforte Digitale

CA1200

CA1000

Manuale d'Istruzioni

Avvertenze Utili

CONSERVATE QUESTE ISTRUZIONI

ISTRUZIONI PER PREVENIRE RISCHI DI INCENDIO, SCARICHE ELETTRICHE O DANNI ALLE PERSONE



PRECAUZIONI

AL FINE DI RIDURRE IL RISCHIO DI INCENDIO E DI SCARICHE ELETTRICHE NON ESPORRE LO STRUMENTO ALLA PIOGGIA E ALL'UMIDITÀ.

AVIS : RISQUE DE CHOC ELECTRIQUE - NE PAS OUVRIR.

PER EVITARE SCARICHE ELETTRICHE NON TOGLIERE IL COPERCHIO O LA PARTE POSTERIORE DELLO STRUMENTO

NON MANOMETTERE O SOSTITUIRE LE PARTI INTERNE. PER FARLO RIVOLGERSI AD UN CENTRO ASSISTENZA QUALIFICATO.



Il simbolo raffigurante un lampo all'interno di un triangolo, avverte della presenza, all'interno dei componenti dello strumento, di un "voltage pericoloso" di rilevanza tale da costituire rischio di scarica elettrica.



Il simbolo raffigurante un punto esclamativo all'interno di un triangolo, informa che lo strumento è dotato di importanti istruzioni per l'operatività e la manutenzione dello stesso.

Spiegazione dei simboli



prestare attenzione affinché mani o dita non vengano intrappolate.



indica azioni proibite quali lo smontaggio dello strumento.



indica un'operazione che necessita di particolare attenzione quale il disinserimento della spina.

Leggere attentamente le istruzioni prima di utilizzare lo strumento.

AVVERTENZE - Quando usate un prodotto elettrico è sempre opportuno prendere alcune precauzioni basilari, comprese le seguenti:



RISCHI

indica possibilità di pericolo con conseguenze molto gravi alla persona a causa di errato utilizzo del prodotto.

Il prodotto deve essere connesso ad un adattatore avente l'esatto voltaggio.



- Usare l'adattatore fornito con il prodotto o raccomandato dalla Kawai.
- Quando usate l'adattatore controllate che sia del voltaggio esatto.
- Non tenere conto di quanto sopra può causare danni gravi allo strumento

Non inserire o togliere la spina con le mani bagnate.



Può causare una scarica elettrica.

Usare correttamente la panchina.

- non salire sulla panchina
- è permesso ad una sola persona per volta sedersi sulla panchina
- non sedersi mentre se ne regola l'altezza
- non sedersi mentre se ne apre il coperchio

Farlo può provocare ferite alle mani.

Non utilizzare a lungo le cuffie con diffusione ad alto volume

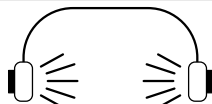

Farlo può causare problemi all'udito.

Non appoggiarsi pesantemente allo strumento.



Potreste sbilanciarlo e farvi male.

Non smontare, riparare o modificare il prodotto.

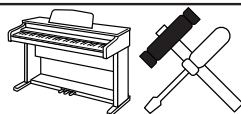

Farlo pu' causare danni allo strumento o generare corto circuito.

Non staccare la spina tirando il cavo.



● Il cavo si pu' danneggiare e provocare incendio, scarica elettrica o corto circuito.

Disinserire la spina se il prodotto non viene usato per molto tempo.



● In presenza di temporali si potrebbero verificare incendi o provocare il surriscaldamento dello strumento.

Questo prodotto pu' essere dotato di una spina polarizzata (uno spinotto pi' largo dell'altro). Questa è una caratteristica di sicurezza. Se non riuscite ad inserire la spina nella presa, contattate un elettricista per sostituire la vostra vecchia presa. Non manomettete la spina.

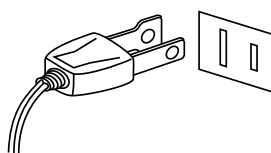

PRECAUZIONI

indica possibilita' di danneggiamento o rottura del prodotto a causa di uso errato.

Non usare lo strumento nei seguenti luoghi

- vicino alle finestre dove vi è luce diretta
- zone particolarmente calde (es. vicino ad un termosifone)
- zone particolarmente fredde o all'aperto
- zone particolarmente umide
- zone particolarmente polverose
- zone dove lo strumento possa subire eccessive vibrazioni

Non seguire queste indicazioni pu' provocare danni allo strumento.

Chiudere lentamente il coperchio tastiera



Potreste ferirvi le mani.

Prima di inserire la spina assicurarsi che lo strumento ed eventuali altri dispositivi siano spenti.



In caso contrario lo strumento pu' subire danni.

Non far penetrare corpi estranei.

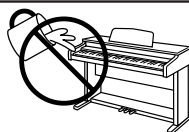

Acqua, chiodi, forcine possono danneggiare lo strumento e causare corto circuito.

Non trascinare lo strumento.



Lo strumento è pesante e necessita di 2 o pi' persone per lo spostamento. Trascinarlo pu' causargli delle rotture.

Non posizionate lo strumento vicino ad altri apparecchi elettrici quali Radio e TV.

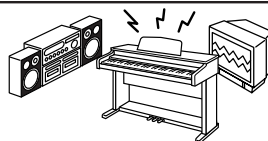

● Si potrebbero manifestare rumori fastidiosi.
● In tal caso spostare lo strumento il pi' lontano possibile.

Controllare che il cavo di connessione non sia aggrovigliato.



Si potrebbe danneggiare provocando fiamme, scarica elettrica o corto circuito.

Non pulire con benzina o solventi.



- Il prodotto si pu scolorire o deformare.
- Pulire con panno morbido bagnato in acqua tiepida e ben strizzato

Non salire sullo strumento o esercitare eccessiva forza.



- Pu deformarsi o cadere rompendosi e causandovi ferite.

Questo prodotto deve essere usato solo con il supporto dato in dotazione dal produttore.

Lo strumento deve essere riparato nel centro assistenza qualificato quando:

- Il cavo elettrico o la spina sono stati danneggiati.
- Oggetti sono caduti sullo strumento o del liquido è entrato nello stesso.
- Il prodotto è stato esposto alla pioggia
- Il prodotto non funziona normalmente o mostra un notevole cambiamento nelle proprie funzioni.
- Il prodotto è caduto, o le parti interne sono danneggiate.

Nota bene

Qualora si verificassero delle anomalie, spegnere subito lo strumento, togliere la spina e contattare il negozio dove avete acquistato lo strumento.

- **Questo pianoforte digitale è per uso privato, non commerciale.**



GRAZIE PER L'ACQUISTO DI QUESTO PIANOFORTE DIGITALE KAWAI !

Il pianoforte digitale Kawai è un nuovo strumento a tastiera rivoluzionario che combina i più recenti progressi nell'elettronica con il tradizionale artigianato acquisito da Kawai nel corso di lunghi anni di esperienza nella fabbricazione dei pianoforti di qualità. La sua tastiera risponde positivamente al tocco ed unitamente ad un'ampia gamma dinamica contribuisce ad ottenere le superbe prestazioni del pianoforte, clavicembalo, organo ed altri strumenti. Inoltre, il pianoforte CA è dotato dell'effetto di riverberazione e di un elaboratore degli effetti digitale per un suono ancor più pieno. Le prese dello standard dell'industria MIDI (interfaccia digitale per strumento musicale) incluse, vi consentono di suonare allo stesso tempo altri strumenti elettronici, aprendovi un intero nuovo mondo di possibilità musicali.

Questo Manuale d'Istruzioni contiene informazioni preziose che vi aiutano ad usare pienamente le molte capacità di questo strumento.

In esso ci sono due sezioni principali. Una è la Guida per l'Utente, e l'altra è la sezione di Riferimento. La Guida per l'Utente spiega le caratteristiche fondamentali del pianoforte CA. Leggetela per prima se è la prima volta che suonate il pianoforte digitale. La sezione Riferimento descrive il funzionamento e l'uso di ciascuno dei tasti, componenti e cursori del pannello, e delle prese. Se avete una certa conoscenza dei pianoforti digitali, potete cominciare da questa sezione. Leggete attentamente tutte le sezioni di questo manuale e tenetelo a portata di mano per futuri riferimenti.

ISTRUZIONI DI MONTAGGIO (CA1000)

Prima di montare il vostro CA1000 leggete attentamente le indicazioni che seguono.

Poi disimballate con cura lo strumento e controllate che tutte le parti coincidano con l'elenco incluso.

COMPONENTI FORNITI

Pannelli Laterali (A)	2 pcs.	M6 x 25			
Pannello Posteriore (B)	1 pc.				
Pedaliere (C)	1 pc.				
Tavola Anteriore (D)	1 pc.				
Viti E (M6 x 25)	8 pcs.				
Viti F (M4 x 15)	8 pcs.				
Viti G (ø4 x 20)	4 pcs.				
Vite di Regolazione (H)	1 pc.				

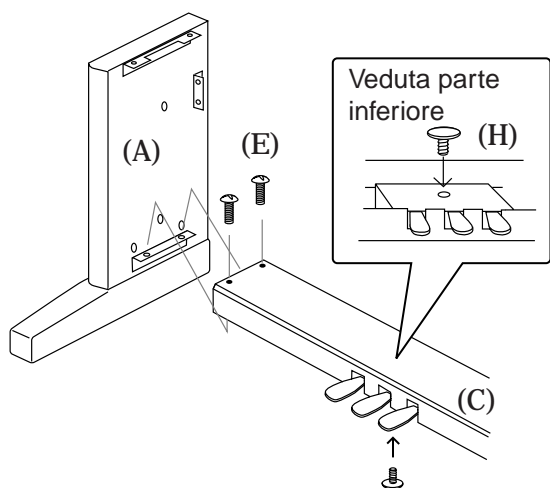
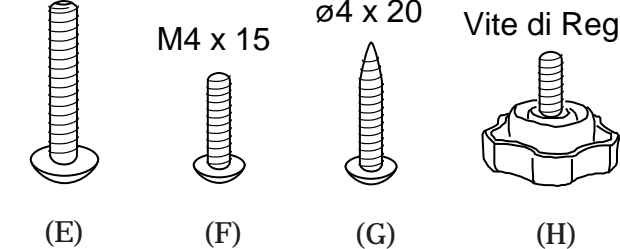

1. Inserite la vite di regolazione del pedale (H) nella pedaliere (C).

2. Unite Pannelli Laterali (A) e Pedaliere (C) con le 4 viti (E).

3. Posizionate il pannello posteriore (B) dentro la pedaliere (C) e di fronte ai fori di fissaggio dei pannelli laterali (A).

4. Fissate il pannello posteriore (B) ai supporti laterali (A) con 4 viti.

5. Fissate la pedaliere (C) al pannello posteriore (B) con 4 viti.

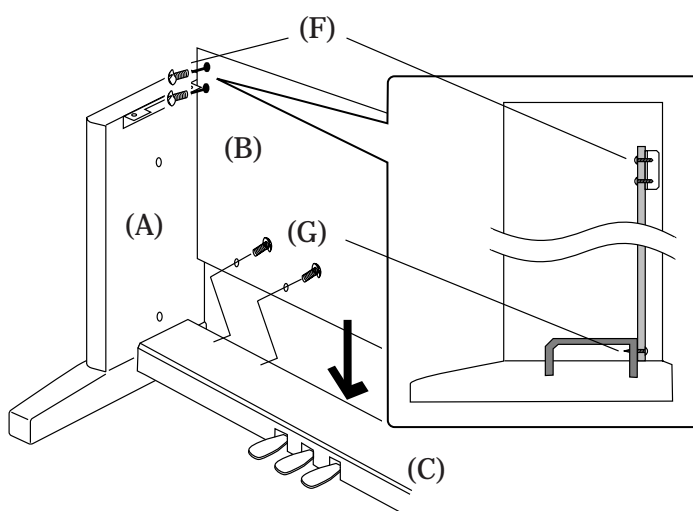

ATTENZIONE:

Al fine di evitare danni alla persona, non movimentate la tastiera sollevandola dalla parte finale.

6. Ora sono necessarie due persone che devono afferrare con entrambe le mani la tastiera (una mano sulla parte anteriore ed una su quella posteriore-non finale-) e posizionarla con molta attenzione sopra i supporti in modo che i ganci sul retro della tastiera si trovino all'interno dei pannelli laterali (A). Circa un terzo dei supporti rimane esposta (vedere illustrazione a lato).

7. Mantenendo salda la presa sulla parte anteriore della tastiera, far scivolare quest'ultima verso la fine dei supporti sino a che i ganci si uniscono. Questo sistema a ganci è progettato per evitare che la tastiera scivoli fuori sede mentre si inseriscono le viti. Tenere una mano sotto la parte frontale della tastiera e fare pressione su tale parte per assicurarsi che i ganci siano ben fissati.

8. Fissate la tastiera ai supporti con 4 viti (E).

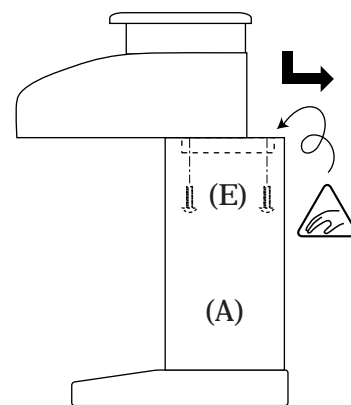
**ATTENZIONE:**

Assicuratevi che il pianoforte venga fissato al supporto con le viti. In caso contrario il pianoforte potrebbe cadere e causare danni e lesioni fisiche.

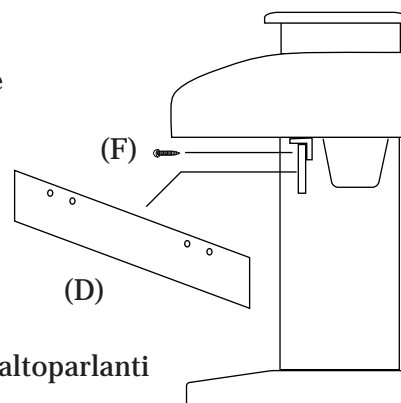

9. Fissate la copertura degli altoparlanti (D).

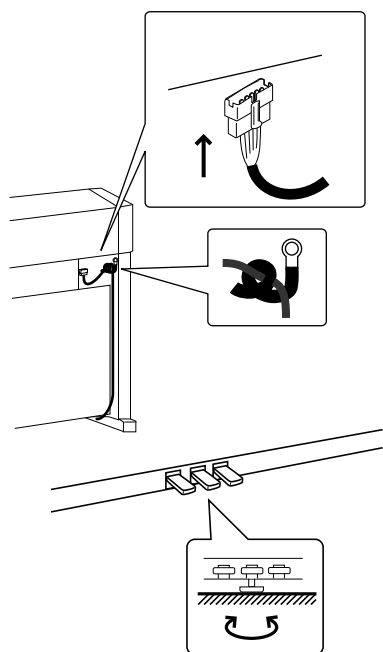

10. Inserite il cavo di connessione del pedale che fuoriesce dalla pedaliera alla relativa presa e fissate al morsetto del pannello laterale.

11. Ruotate verso il basso il regolatore che troverete sotto la pedaliera sino ad ottenere una presa stabile con il pavimento. In caso di moquette utilizzate coppette appuntite che evitano lo scivolamento dello strumento. Pigiare con i piedi i pedali: se la base flette abbassate maggiormente il regolatore sino a ridurre il più possibile la flessione.

ATTENZIONE:

Quando dovete spostare lo strumento ruotate verso l'alto il regolatore.

ISTRUZIONI DI MONTAGGIO (CA1200)

Prima di montare il vostro CA1200 leggete attentamente le indicazioni che seguono.

Poi disimballate con cura lo strumento e controllate che tutte le parti coincidano con l'elenco incluso.

COMPONENTI FORNITI

Pannelli di finitura (A)	2 PZ	Viti H (M6 x 25)	8 PZ
Pannelli Laterali (B)	2 PZ	Viti I (M4 x 30)	4 PZ
Pannello Posteriore (C)	1 PZ	Viti J (M4 x 15)	4 PZ
Tavola Anteriore (D)	1 PZ	Viti K (ø4 x 20)	10 PZ
Pedaliera (E)	1 PZ	Viti L (ø4 x 12)	1 PZ
Altoparlanti (F)	2 PZ	Morsetto (M)	1 PZ
Viti G (M6 x 40)	8 PZ	Vite di Regolazione (N)	1 PZ

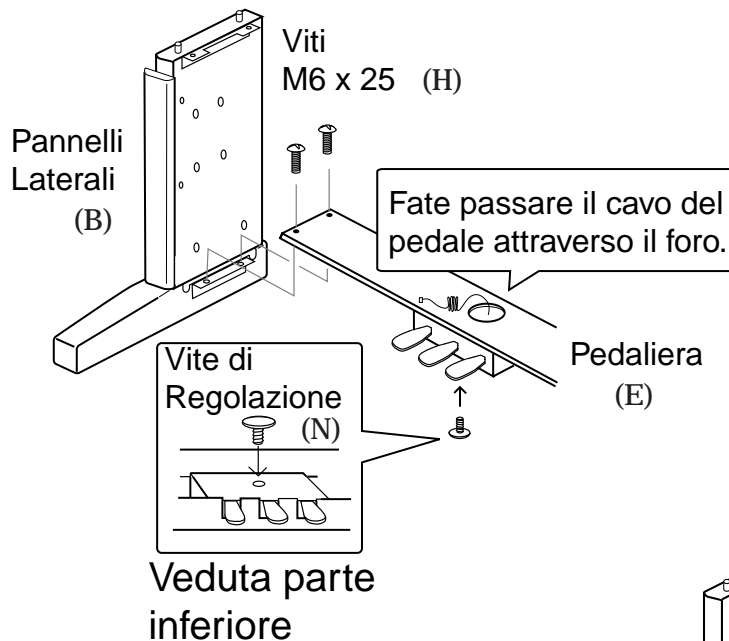
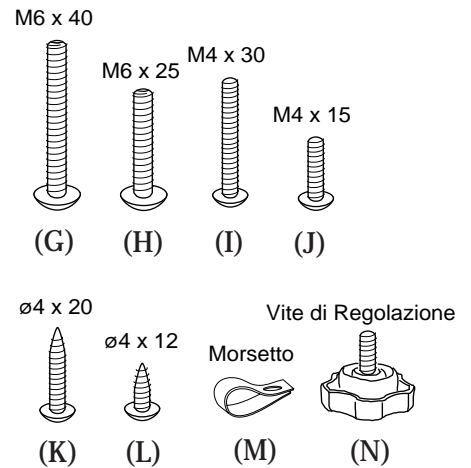

1. Inserite la vite di regolazione del pedale (N) nella pedaliera (E).
2. Unite Pannelli Laterali (B) e Pedaliera (E) con le 4 viti (H).
3. Unite il cavo del pedale sotto la pedaliera (E) e fatelo passare attraverso il foro della stessa.

4. Mettete il pannello frontale (D) fissandolo prima di tutto al pannello laterale (B) con 4 viti (I).
5. Fissate ora la pedaliera (E) al pannello frontale (D) con 4 viti (J).

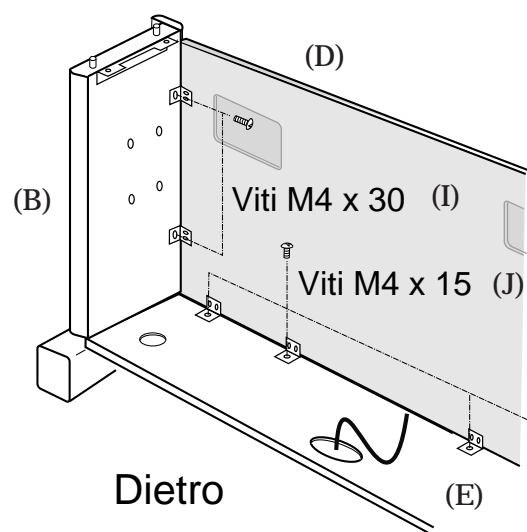

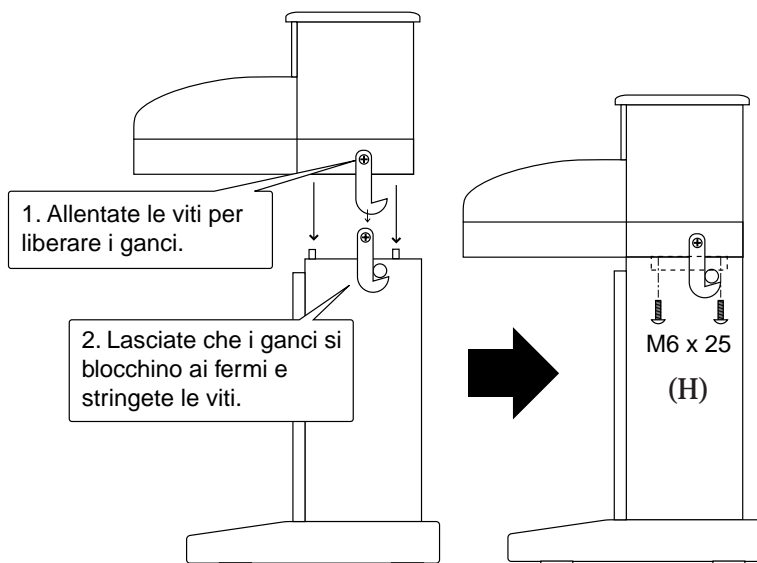

6. Allentate le viti dei ganci e appoggiate con molta attenzione la tastiera sui supporti. Fate combaciare i perni dei supporti con i fori della tastiera.

7. Lasciate che i ganci si blocchino ai fermi e stringete le viti.

8. Fissate la tastiera ai supporti con 4 viti (H).

ATTENZIONE:

Assicuratevi che la tastiera sia ben avvitata ai supporti; in caso contrario la tastiera potrebbe cadere danneggiandosi o procurando ferite alla persona.

9. Mettete l'altoparlante destro (quello con i due connettori) sul relativo supporto e allineate i fori con quelli del pannello laterale destro (B). Fissate con quattro viti (G).

10. Ripetete l'identica operazione con l'altoparlante sinistro.

11. Dopo aver messo gli altoparlanti, togliete il supporto.

12. Unite entrambe i cavi degli altoparlanti e quindi inseriteli nella relativa presa posta sulla tastiera.

13. Inserite il cavo dei pedali nella relativa presa posta sulla tastiera.

14. Attaccate i cavi del pedale e degli altoparlanti con la fascetta vinilica così come indicato nell'illustrazione.

15. Inserite il cavo di alimentazione nella relativa presa posta sulla tastiera, fatelo passare attraverso il foro della pedaliera e fissatelo con il morsetto e vite (L) dietro il foro della pedaliera. Fate girare il filo intorno al morsetto come da illustrazione.

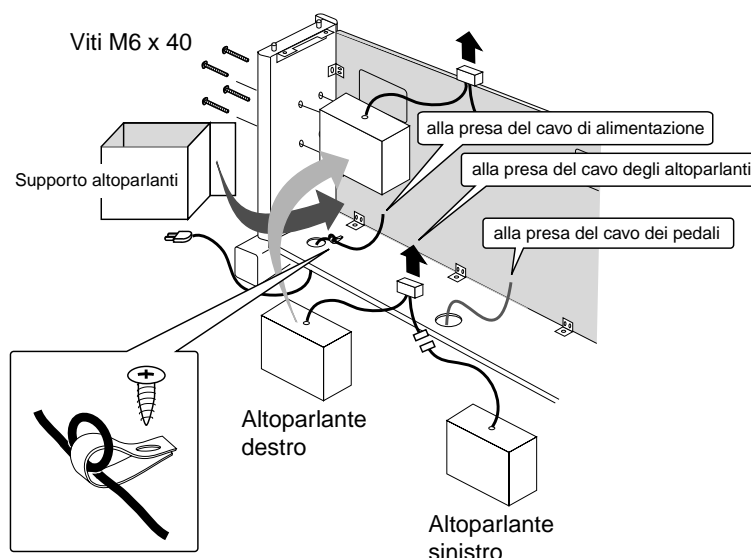

Parte Sottostante (della tastiera)

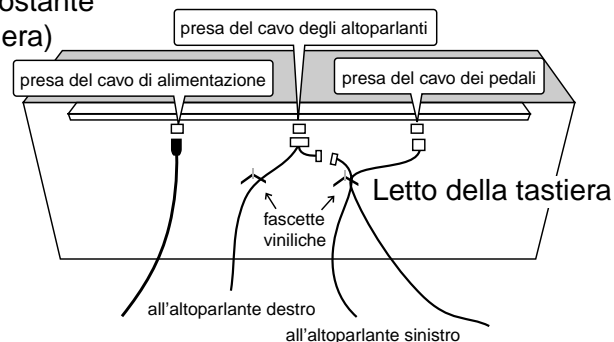

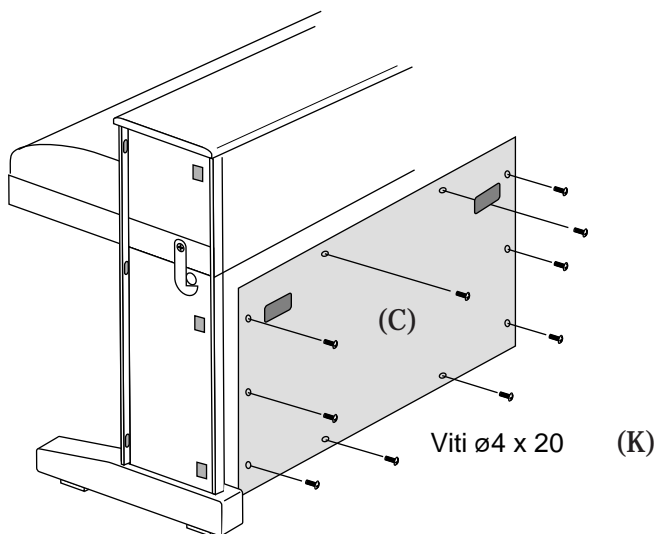

16. Mettete il pannello posteriore (C) dietro ai supporti e fissare con 10 viti (K).

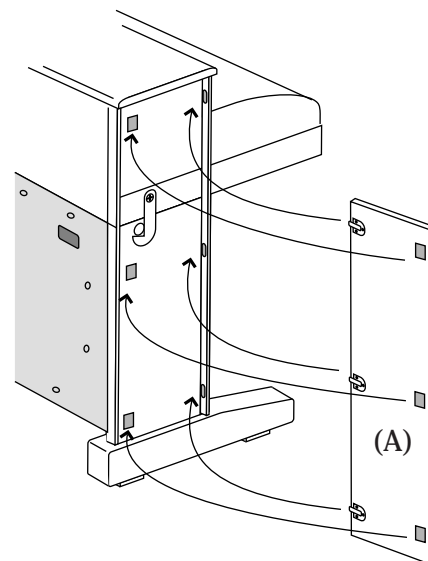

17. Fate combaciare i ganci del pannello di finitura (A) con i fori sul lato del pianoforte digitale e premete con forza per far attaccare i nastri in velcro. Nei pannelli di finitura non c'è differenza tra la parte destra e quella sinistra.

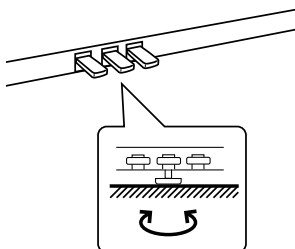

18. Ruotate verso il basso il regolatore (posto sotto i pedali) sino a che ottenete un contatto stabile con il pavimento. Se avete moquette o tappeti, ponete una coppetta appuntita sotto il regolatore. Pigiare ogni pedale con i piedi. Se la base pedale flette, abbassate maggiormente il regolatore sino a ridurre al minimo la flessione.

ATTENZIONE:

Prima di spostare lo strumento, ruotate verso l'alto il regolatore per eliminare il fissaggio al pavimento.

MONTAGGIO DEL LEGGIO

- 1.** Posizionate il leggio un pò a destra rispetto al centro dello strumento. Spingete leggermente il leggio.
- 2.** Fate slittare il leggio verso sinistra in modo che si fissi al centro dello strumento.

* Quando dovete togliere il leggio, tiratelo leggermente verso l'alto e fatelo slittare verso destra.

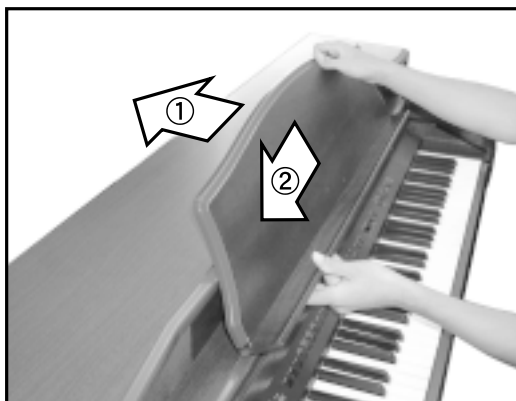

Pianoforte digitale CA1200, CA1000

Guida per l'Utente

Operazioni Fondamentali

pag. 10

Questa sezione spiega passo per passo le procedure di preparazione e di funzionamento necessarie per cominciare a suonare il pianoforte CA.

<i>PREPARAZIONE DEL PIANOFORTE</i>	10
<i>MODO DI SUONARE IL PIANOFORTE</i>	10
<i>PER SUONARE CON PIÙ SUONI</i>	11
<i>AGGIUNTA DEGLI EFFETTI</i>	14
<i>USO DEL METRONOMO</i>	15
<i>SUGGERIMENTI DA SEGUIRE</i>	17

Uso del Registratore

pag. 18

Questa sezione spiega come usare il registratore.

Registrazione e riproduzione di un brano, registrazione di brani multipli e registrazione su due piste separate.

<i>REGISTRAZIONE DI UN BRANO</i>	18
<i>RIPRODUZIONE DI UN BRANO</i>	18
<i>FUNZIONI FONDAMENTALI DEL REGISTRATORE</i>	19
<i>REGISTRAZIONE DI BRANI DIVERSI</i>	20
<i>REGISTRAZIONE SEPARATA DELLE PISTE</i>	21
<i>CANCELLAZIONE DEI DATI INUTILI DEI BRANI</i>	23

Uso del MIDI

pag. 25

Questa è una introduzione per il principiante nel mondo MIDI.

Imparerete i fondamenti e le applicazioni del MIDI usando il pianoforte CA e un altro dispositivo MIDI.

<i>PER CAPIRE IL MIDI</i>	25
<i>USO DEL PIANOFORTE CA COME UNITÀ DI CONTROLLO</i>	27
<i>USO DEL PIANOFORTE CA COME MODULO DEL SUONO MULTITIMBRO</i>	31

Grazie alla caratteristica unica "Concert Magic" di Kawai, chiunque può sedersi al pianoforte CA e suonare della vera musica.

<i>SELEZIONE DI UN BRANO</i>	34
<i>ASCOLTO DEL BRANO</i>	35
<i>ESECUZIONE DI UN BRANO</i>	35
<i>ARRANGIAMENTO DEI BRANI CONCERT MAGIC</i>	36
<i>STEADY BEAT</i>	38



1. OPERAZIONI FONDAMENTALI

PREPARAZIONE DEL PIANOFORTE

Ciò che dovete fare innanzitutto prima di suonare il pianoforte è preparare lo strumento.

MONTAGGIO DEL SUPPORTO

Innanzitutto dovete montare il supporto. Per effettuare quest'operazione dovete seguire le istruzioni che trovate all'inizio di questo manuale.

ALIMENTAZIONE DELLA CORRENTE

Questo pianoforte CA è dotato di altoparlanti stereo e di un amplificatore. Per suonarlo, non avete bisogno di alcun'altra attrezzatura. Potete divertirvi a suonarlo dovunque ci sia una presa di corrente alternata. Collegate semplicemente il cavo di alimentazione in dotazione al pianoforte CA ad una presa di corrente.

Collegate il cavo di alimentazione alla presa di corrente del pianoforte e l'altra estremità del cavo ad una presa di corrente a muro.

USO DELLA CUFFIA

La cuffia serve all'ascolto privato. Quando si collega la cuffia, gli altoparlanti vengono automaticamente esclusi e il suono del pianoforte CA si sente soltanto dalla cuffia. Questo pianoforte CA ha due prese per la cuffia.

MODO DI SUONARE IL PIANOFORTE



Accendete il pianoforte.

L'interruttore di alimentazione si trova all'estremità destra del pannello anteriore. Premete questo interruttore per accendere il pianoforte. Premendolo di nuovo lo si spegne.

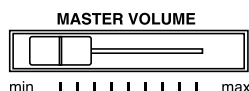

Regolate il livello del volume.

Il cursore del volume controlla il livello del volume degli altoparlanti e della cuffia. Usate questo cursore per regolare il volume ad un livello confortevole di ascolto.

Provate ora a suonare con la tastiera.

Sentirete il suono del pianoforte CA principale. Il nome del suono "Concert Grand" viene mostrato sul display LCD.

Concert Grand

Quando suonate, il pianoforte CA risponde come un vero pianoforte acustico. Esso produce un suono più forte quando suonate con forza, e un suono più debole quando suonate piano. Il livello del volume cambia in rapporto alla velocità con cui si premono i tasti. Con uno strumento musicale elettronico, questo sistema è chiamato “**sensibilità al tocco**”. La regolazione iniziale della sensibilità al tocco è stata regolata secondo lo standard di un pianoforte acustico. Potete però selezionare una sensibilità al tocco diversa per il pianoforte CA se non vi trovate a vostro agio con la regolazione standard. Per maggiori dettagli, leggete “**3. Tocco**”, a pag. 67.

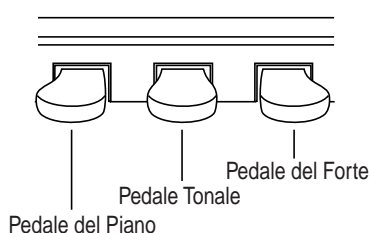

USO DEI PEDALI

Il pianoforte CA ha tre pedali, come un pianoforte a coda. Essi sono i pedali del Piano, Tonale e del Forte.

Il pedale del forte può rispondere a metà azionamento del pedale, il che vi consente un controllo più fine dell'effetto.

PER SUONARE CON PIÙ SUONI

Avete già sentito il suono del pianoforte CA principale. Il CA1200 ha trentanove e il CA1000 ventinove altri suoni, non soltanto tipi diversi di suoni del pianoforte, ma anche di strumenti diversi.

I suoni di altri strumenti incorporati nel pianoforte CA sono chiamati “**suoni preprogrammati**”.

Tutti i suoni preprogrammati sono stati creati usando una tecnologia digitale di campionamento avanzata, che produce un suono quanto più naturale e realistico possibile.

Proviamo alcuni di questi suoni preprogrammati.

SELEZIONE DI UN ALTRO SUONO PREPROGRAMMATO

Premete il tasto SOUND SELECT sopra il nome dello strumento che desiderate ascoltare. Quando si preme il tasto, l'indicatore a LED sopra di esso si accende per indicare che si è selezionato quel suono.



Il nome del suono predefinito viene mostrato anche sul display LCD.

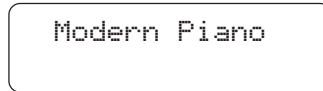

Ad alcuni tasti sono stati assegnati due suoni predefiniti selezionabili. **Per selezionare l'altro suono, premete di nuovo il tasto.** Premendo ripetutamente il tasto si selezionano alternativamente i due suoni.

Potete variare i suoni predefiniti utilizzando il tasto VALUE.

USO DELLA FUNZIONE DI DIMOSTRAZIONE

Nel pianoforte CA sono incorporati 27 brani dimostrativi. Ciascuno dei brani dimostrativi presenta un pezzo musicale per introdurre i diversi suoni predefiniti.



Premero DEMO per far iniziare i brani dimostrativi del Concert Grand. Se desiderate ascoltare un'altra demo premete Sound Select. See page 80 for the list of demo songs.

DUAL

Un'altra caratteristica del pianoforte CA consiste nella sua capacità di sovrapporre due suoni preprogrammati, per poter creare un suono più complesso. Per esempio, il suono del pianoforte sovrapposto a quello degli archi, il suono del pianoforte elettrico sovrapposto a quello di un coro, ecc.

Per sovrapporre due suoni, premete simultaneamente i tasti SOUND SELECT di entrambi i suoni. Gli indicatori a LED di ciascuno si accendono per indicare i due suoni che avete scelto. I nomi dei suoni selezionati vengono mostrati anche sul display LCD.

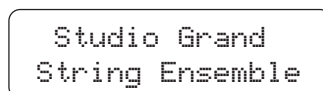

Vengono visualizzati i nomi di entrambi i suoni.



Potete regolare il bilanciamento del volume tra i due suoni. **Per regolare il bilanciamento, usate il cursore DUAL/SPLIT BALANCE.** Spostate il cursore a destra per aumentare il volume del suono preprogrammato più a destra e per ridurre il volume del suono preprogrammato più a sinistra. Il bilanciamento cambia nel modo opposto quando si sposta il cursore a sinistra.

SPLIT

Il pianoforte CA mette a vostra disposizione anche un altro tipo di combinazione del suono, chiamata **split** (divisione). La funzione Split divide la tastiera in due sezioni, e cioè **tastiera superiore** e **tastiera inferiore**, e vi consente di suonare un suono diverso in ciascuna sezione.



Premete il tasto SPLIT per attivare la funzione Split. Premete il tasto SOUND SELECT per il suono che desiderate usare per la tastiera superiore. Mantenendo poi premuto il tasto SPLIT, premete un altro tasto SOUND SELECT per selezionare un suono per la tastiera inferiore. L'indicatore a LED per il suono superiore si accende e il LED per il suono inferiore comincia a lampeggiare. Il display LCD mostra il nome dei due suoni selezionati.

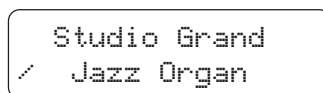

Nome del suono per la tastiera superiore

Nome del suono per la tastiera inferiore

Potete regolare il bilanciamento del volume tra i due suoni. **Per regolare il bilanciamento, usate il cursore DUAL/SPLIT BALANCE.** Spostate il cursore a destra per aumentare il volume del suono superiore e ridurre il volume del suono inferiore. Il bilanciamento cambia nel modo opposto quando si sposta il cursore a sinistra.

Il punto split determina dove la sezione della tastiera superiore viene divisa da quella inferiore. Esso è marcato da una freccia sul pannello anteriore. Potete spostare il punto split su qualsiasi tasto desiderato. Per farlo, leggete **“8. Tasto Split”** nella sezione Riferimento a pag. 56.

RIGUARDO ALLA POLIFONIA

Questo pianoforte CA è in grado di suonare simultaneamente fino a 64 note (polifonia di 64 note). Quando si suona nel modo doppio o il suono stereo del pianoforte, la polifonia si riduce a metà in quanto il pianoforte deve produrre due suoni per ciascuna nota.

AGGIUNTA DEGLI EFFETTI

Avrete forse notato che, quando selezionate alcuni suoni preprogrammati, l'indicatore a LED di EFFECTS si accende. Ciò è dovuto al fatto che alcuni suoni preprogrammati sono predisposti con un effetto attivato come regolazione iniziale.

L'aggiunta di un effetto al suono accentua la qualità del tono e migliora il realismo acustico. Questo pianoforte CA è dotato di due gruppi separati di effetti. Il primo è REVERB e il secondo contiene CHORUS, DELAY, TREMOLO e ROTARY SPEAKER.

RIVERBERO

Il riverbero viene aggiunto al suono, simulando l'ambiente acustico di una sala da recital, palcoscenico o sala da concerto. Sono disponibili cinque tipi di riverbero: Stanza (Room), Palcoscenico (Stage), Sala da concerto (Hall), Stanza tridimensionale (3D Room), Sala da concerto tridimensionale (3D Hall) (elencati nell'ordine dell'entità del riverbero).

CORO (CHORUS)

Questo effetto simula il ricco carattere di un coro vocale o di una orchestra d'archi, sovrapponendo al suono originale una versione leggermente discordante per arricchirlo.

ECO (DELAY)

Questo effetto aggiunge degli echi al suono. Sono disponibili tre tipi di ritardo (Ritardo 1-3), ciascuno con una lunghezza diversa del ritardo tra gli echi.

TREMOLO

Questo effetto di tipo vibrato viene usato principalmente con il vibrafono. L'effetto TREMOLO viene aggiunto al suono del vibrafono.

ROTARY SPEAKER (LESLIE)

Questo effetto simula il suono della cassa Rotary Speaker usata comunemente con gli organi elettronici. Questo effetto ha due velocità la nr.1 normale e la nr.2 più veloce.

Il pedale del piano serve a cambiare la velocità del rotore tra SLOW e FAST.

REVERB



PER AGGIUNGERE IL RIVERBERO

Premete il tasto REVERB. L'indicatore a LED si accende per indicare che si sta usando il riverbero e il relativo tipo viene mostrato sul display LCD.

```
Reverb Type
= Room
```

Il tipo di riverbero viene visualizzato.

Per cambiare il tipo di riverbero usate i tasti VALUE.

EFFECTS



PER AGGIUNGERE ALTRI EFFETTI

Premete il tasto EFFECTS. L'indicatore a LED si accende per indicare l'effetto usato e l'effetto correntemente selezionato viene mostrato sul display LCD.

```
Effect Type
= Chorus
```

L'effetto selezionato viene visualizzato.

Per cambiare il tipo di effetto, usate i tasti VALUE.

Per disattivare il riverbero o gli effetti premete di nuovo il tasto REVERB o EFFECTS.

◆ NOTA

Tutti i cambiamenti apportati al riverbero ed agli effetti vengono memorizzati con il suono preprogrammato per tutto il tempo che il pianoforte rimane acceso. Quando si seleziona di nuovo un suono, con il suono preprogrammato, vengono richiamate le regolazioni selezionate del riverbero e dell'effetto.

Quando si spegne il pianoforte, gli effetti tornano alle regolazioni della fabbrica.

Uso DEL METRONOMO

Il ritmo è uno degli elementi più importanti per l'apprendimento della musica. È molto importante esercitarsi a suonare il pianoforte con il tempo giusto e con un ritmo costante. Il metronomo del pianoforte CA è uno strumento che vi aiuta in ciò fornendovi un ritmo costante con cui suonare.

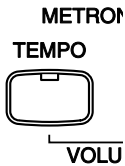

AVVIAMENTO DEL METRONOMO

Premete il tasto TEMPO. L'indicatore a LED si accende e il metronomo comincia a segnare il tempo con un ritmo costante. Il display LCD mostra il tempo in battute al minuto.

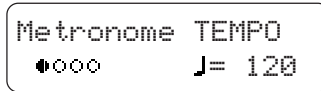

Il tempo viene visualizzato con il numero di battute al minuto.

Per cambiare il tempo, usate i tasti VALUE per aumentare o ridurre il tempo entro la gamma di 20 - 300 battute al minuto.
(40-600 BMP con ritmi di otto note.)

Per arrestare il metronomo, premete di nuovo il tasto TEMPO.

CAMBIAMENTO DELL'INDICAZIONE DEL TEMPO

Avrete probabilmente notato che ci sono due tipi di scatti, e che il più forte si verifica ogni quattro battute. Il metronomo è in grado di darvi la prima battuta di inizio del tempo. Ora state sentendo un ritmo di 4 battute, o una indicazione del tempo di 4/4.

Se volete, potete selezionare una indicazione del tempo diversa tra quelle nove disponibili con il pianoforte CA: 1/4, 2/4, 3/4, 4/4, 5/4, 6/8, 7/8, 9/8 e 12/8.



Per cambiare l'indicazione del tempo, usate il tasto BEAT.

Premete il tasto BEAT. L'indicatore a LED si accende e il metronomo comincia a segnare il tempo. Il display LCD mostra l'indicazione del tempo e un indicatore visivo delle battute per ogni misura.

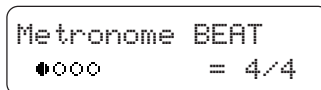

L'indicazione del tempo selezionata viene visualizzata con un indicatore visivo delle battute per ogni misura.

Usate i tasti VALUE per selezionare l'indicazione del tempo desiderata. L'indicazione correntemente selezionata appare sul display LCD. L'indicatore visivo cambia secondo l'indicazione del tempo selezionata.

Per arrestare il metronomo, premete di nuovo il tasto BEAT.

Per attivare e disattivare il metronomo potete usare il tasto TEMPO o quello BEAT. Scegliete il tasto appropriato secondo che regolate il tempo o cambiate l'indicazione del tempo.

REGOLAZIONE DEL VOLUME DEL METRONOMO

Il livello del volume del metronomo può essere regolato a qualsiasi livello desiderato indipendentemente dal volume principale.

Premete simultaneamente i tasti TEMPO e BEAT. Il display LCD mostra il livello del volume del metronomo con i numeri da 1 (piano) a 10 (forte). La regolazione della fabbrica è 5.

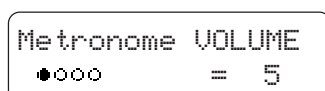

Il livello del volume viene visualizzato.

Per cambiare il valore, usate i tasti VALUE.

SUGGERIMENTI DA SEGUIRE

Fino ad ora avete imparato le operazioni fondamentali e i termini necessari per familiarizzarvi con il pianoforte CA. Ci sono però alcune altre funzioni che vi possono aiutare ad usare pienamente le molte capacità del pianoforte CA. Potete continuare da qui o saltare più avanti ai capitoli che vi interessano.

Se desiderate imparare a usare il registratore, andate al capitolo “**2. Uso del Registratore**” a pag. 18.

Se vi interessa il MIDI e come usare il pianoforte con altri strumenti musicali digitali, andate al capitolo “**3. Uso del MIDI**” a pag. 25.

Se volete imparare a usare “Concert Magic”, andate al capitolo “**4. Come Suonare con Concert Magic**” a pag. 34.

Se volete imparare altre funzioni e caratteristiche, come per esempio l'accordatura e la trasposizione, troverete informazioni dettagliate nel capitolo “**4. Tasti Menu**” della sezione Riferimento a pag. 46.



2. USO DEL REGISTRATORE

Il registratore del pianoforte CA può registrare ciò che suonate come un registratore a nastro, ed è altrettanto facile da usare. Questo pianoforte CA registra un brano musicale come dati digitali invece di dati audio, e lo memorizza dentro lo strumento. Poiché i brani vengono registrati come informazioni digitali, potete modificarli quando li riproducete. Per esempio, potete regolare il tempo senza cambiare la tonalità, oppure usare una regolazione di effetto diversa da quella che avete registrato.

Quando avrete capito il registratore, lo troverete uno strumento utile sia per esercitarvi che per suonare il pianoforte.

REGISTRAZIONE DI UN BRANO

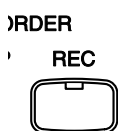

Premete il tasto REC quando siete pronti a registrare. L'indicatore a LED comincia a lampeggiare per indicare che il pianoforte è pronto a registrare.

```
Record
SONG 1 Part=1
```

Il display LCD mostra il numero del brano e il numero della parte che verranno registrati.

Suonate una musica con il pianoforte. Il registratore comincia automaticamente a registrarla dalla prima nota che suonate.



Quando avete finito di registrare, premete il tasto PLAY/STOP. Il pianoforte CA arresta la registrazione e il display LCD mostra momentaneamente il messaggio "Stopping" mentre il brano viene memorizzato.

Se fate uno sbaglio, potete registrare di nuovo il brano. Ripetete semplicemente la stessa procedura. La seconda registrazione cancellerà completamente la prima.

RIPRODUZIONE DI UN BRANO

L'indicatore a LED per il tasto PLAY/STOP comincia a lampeggiare subito dopo la fine della registrazione. Il pianoforte CA è ora pronto a riprodurre il brano.

```
Select SONG/PART
SONG 1 Part=1&2*
```

Il display LCD mostra il numero del brano appena registrato.



Premete il tasto PLAY/STOP per riprodurre il brano.

Premete ancora una volta il tasto PLAY/STOP per arrestare la riproduzione.

Per uscire dal registratore, premete uno qualsiasi dei tasti SOUND SELECT.

Conoscete ora la procedura fondamentale di registrazione con il pianoforte CA. Essa potrebbe essere sufficiente per la maggior parte dei vostri bisogni di registrazione. Questo pianoforte CA è però dotato di molte altre funzioni potenti e flessibili, che possono essere usate per registrare e riprodurre le vostre esecuzioni. Leggete i capitoli successivi per conoscere maggiormente le piene possibilità del registratore.

FUNZIONI FONDAMENTALI DEL REGISTRATORE

Diamo una breve occhiata alle funzioni fondamentali del registratore.

REGISTRATORE DI CINQUE BRANI SU DUE PISTE

Il registratore di questo pianoforte CA è un registratore di **5 brani su 2 piste**. Ciò significa che potete registrare fino a cinque brani musicali diversi, memorizzarli e riprodurli come volete.

Ciascun brano ha due piste separate chiamate **“Parti”**, che possono essere registrate separatamente. Ciò vi consente, per esempio, di registrare prima la parte della mano sinistra su una pista, e di registrare poi la parte della mano destra sull’altra pista mentre ascoltate la prima pista.

Quando registrate o riproducete un brano, potete selezionare la parte (pista) del brano da registrare o riprodurre. Se quando registrate selezionate di nuovo la stessa parte da registrare, cancellerete qualsiasi altra registrazione precedente su quella parte. Ciò è importante da ricordare. Quando si registrano separatamente entrambe le parti, dopo aver registrato la prima accertatevi di selezionare la seconda parte da registrare, perché altrimenti finirete per registrare sopra la prima parte del brano.

INFORMAZIONI DA REGISTRARE

Questo pianoforte CA registra le informazioni seguenti.

Informazioni delle note

Selezione del suono

Pedal Movements

Regolazioni dual

Regolate il bilanciamento del suono doppio come desiderato prima di cominciare a registrare. Il registratore usa le regolazioni del bilanciamento fatte prima di registrare. Qualsiasi cambiamento operato durante la registrazione viene ignorato dal registratore.

Trasposizione

Quando registrate in una chiave diversa usando la funzione di trasposizione, il pianoforte CA registra le note trasposte che sentite e non le note che suonate con la tastiera.

CAPACITÀ DI REGISTRAZIONE

La capacità totale di registrazione è di circa 8.000 note. La pressione di qualsiasi tasto o pedale viene contata come una nota.

Quando il registratore raggiunge la capacità massima, il pianoforte CA smette a quel punto di registrare.

REGISTRATORE E METRONOMO

Quando si riproduce un brano con il metronomo attivato, il metronomo si riavvia sempre con la prima battuta di inizio del tempo.

REGISTRAZIONE DI BRANI DIVERSI

Questo pianoforte CA può registrare fino a cinque brani diversi. Proviamo a registrare un secondo brano.

Se avete seguito la procedura della sezione precedente, avete già registrato SONG 1, per cui registriamo ora SONG 2.

Premete il tasto REC per accedere al menu di selezione del brano/ parte. Usate i tasti MENU per cambiare il numero del brano in quello Song 2.

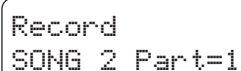

Record
SONG 2 Part=1

Il display mostra il numero del brano e il numero della parte da registrare.

Quando siete pronti a registrare, cominciate semplicemente a suonare con la tastiera. Il pianoforte CA comincia automaticamente a registrare dalla prima nota che suonate.

Quando avete finito di registrare, premete il tasto PLAY/STOP.

Riproduciamo ora il brano appena registrato.

Premete di nuovo il tasto PLAY/STOP per riprodurre il brano.

```
Playing
SONG 2 Part=1&2*
```

Il display LCD mostra il numero del brano appena registrato.

Per arrestare la riproduzione, premete di nuovo il tasto PLAY/STOP.

Se desiderate ascoltare un brano diverso, usate i tasti MENU per selezionare il numero del brano desiderato.

◆ **NOTA**

Avrete probabilmente notato che sul display LCD c'è un asterisco (*) dopo il numero della parte. Esso indica che il brano selezionato è stato registrato. Potete vedere quali brani sono stati registrati guardando gli asterischi.

REGISTRAZIONE SEPARATA DELLE PISTE

Registriamo ora separatamente due piste.

Per prima cosa, selezionate la pista (parte) desiderata da registrare. Dopo la registrazione della prima parte, selezionate l'altra pista e registrate la seconda parte.

Premete il tasto REC per accedere al menu di selezione del brano/parte.

```
Record
SONG 3 Part=1
```

Il display LCD mostra il numero del brano e il numero della parte da registrare.

Usate i tasti MENU per selezionare Song 3.

Registrate la prima parte allo stesso modo delle sezioni precedenti, e premete il tasto PLAY/STOP quando avete finito di registrare.

Premete ora il tasto REC per accedere al menu del brano/parte e selezionate poi la Part 2 da registrare.

Usate i tasti VALUE per selezionare Part 2.

```
Record
SONG 3 Part=2
```

Il display LCD mostra il numero del brano e della parte da registrare.

Se volete cominciare a registrare la seconda parte dall'inizio del brano, **suonate semplicemente con la tastiera**. Sentirete la riproduzione della prima parte mentre registrate la seconda.

Se volete riprodurre la prima parte e cominciare poi a registrare la seconda da un certo punto più avanti nel brano, premete il tasto PLAY/STOP invece di suonare con la tastiera per cominciare la riproduzione della prima parte, e cominciate poi a registrare la seconda da qualsiasi punto volete.

Quando avete finito di registrare, premete di nuovo il tasto PLAY/STOP.

RIPRODUZIONE SEPARATA DELLE PARTI

Mentre siete nel menu di riproduzione, usate i tasti VALUE per selezionare il numero della parte desiderata che desiderate ascoltare.

Playing
SONG 3 Part=2*

Un asterisco indica che quella parte è stata registrata.

Potete selezionare “Part 1”, “Part 2” o “Part 1&2”. Per controllare se avete registrato entrambe le piste, selezionate “Part 1” e poi “Part 2”. Vedrete un asterisco dopo ogni parte, che vi indica che avete registrato con successo entrambe le parti.

Per ascoltare insieme entrambe le parti, selezionate “Part 1&2”. Per riprodurre una singola parte, selezionate la parte desiderata usando prima il tasto VALUE e premete poi il tasto PLAY/STOP per ascoltarla.

◆ NOTA

Se dopo ogni parte registrata non vedete alcun asterisco o se il brano non viene riprodotto correttamente, leggete di nuovo attentamente la sezione precedente per accertarvi di registrate correttamente. Potete usare il display LCD come aiuto per determinare se c'è un qualche problema.

Alcuni controlli fondamentali da fare sono:

1) Se sentite soltanto la seconda parte, potreste aver accidentalmente registrato sopra la prima. In tal caso, registrate di nuovo semplicemente la prima parte che avete suonato dopo aver selezionato la parte “vuota” da registrare (in questo caso, è probabile che sia la parte 2).

2) Avete registrato una delle parti in un brano diverso. In questo caso, registrate la parte mancante nel brano appropriato.

CANCELLAZIONE DEI DATI INUTILI DEI BRANI

Potreste qualche volta voler cancellare un brano. Se avete riempito la memoria del registratore, per far posto a un nuovo brano potete cancellarne uno vecchio o un brano che vi siete stancato di ascoltare. In entrambi i casi, questo pianoforte CA fornisce un modo facile di cancellare un brano o tutti i brani e le parti.

Per cancellare un brano o parte specifici, mantenete per prima cosa premuti entrambi i tasti REC e PLAY/STOP. Il display LCD visualizza il menu di cancellazione, dove potete selezionare un brano o una parte da cancellare.

```
To Del Press REC
SONG 1 Part=1&2*
```

Selezionate il brano e la parte da cancellare.

Usate i tasti MENU per selezionare il brano desiderato, e usate i tasti VALUE per selezionare la parte desiderata da cancellare. Premete il tasto REC per cancellare. Il display LCD chiede se si è sicuri.

```
Sure? Press REC
SONG 1 Part=1&2*
```

Conferma per la cancellazione del brano.

Se siete sicuri di voler cancellare il brano e la parte, premete ancora una volta il tasto REC.

```
Delete Completed
SONG 1 Part=1&2
```

La procedura di cancellazione è completata.

Se volete annullare la procedura di cancellazione, premete il tasto PLAY/STOP.

Per uscire dal menu di cancellazione, premete uno qualsiasi dei tasti SOUND SELECT.

CANCELLAZIONE DI TUTTI I DATI

Per cancellare in una volta tutti i brani e le parti, spegnete prima il pianoforte CA e riaccendetelo mantenendo allo stesso tempo premuti entrambi i tasti REC e PLAY/STOP. L'intera memoria del registratore si cancella.

Il registratore incorporato nel pianoforte CA è facile da usare, perfetto per prendere dimestichezza e costituisce la base della registrazione. Chi è interessato ad usare questo strumento per registrazioni digitali più complesse, può collegare il pianoforte CA ad un sequencer MIDI esterno o ad un personal computer. Per imparare a conoscere le capacità MIDI e Multitimbro del pianoforte CA, leggete il capitolo **“3.Uso del MIDI”**.



3. USO DEL MIDI

In questo capitolo, imparerete come creare musica collegando il pianoforte CA ad un dispositivo MIDI esterno.

Il digitale CA è compatibile con dispositivi MIDI della Kawai e di altri marchi. Può essere utilizzato anche con software di sequencer su personal computer.

PER CAPIRE IL MIDI

CHE COSA È IL MIDI?

MIDI è l'acronimo inglese di Musical Instrument Digital Interface, uno standard internazionale per il collegamento dei sintetizzatori dotati del MIDI, macchine per batterie ed altri strumenti elettronici, in modo che possano scambiarsi i dati. I personal computer possono anche essere provvisti per la comunicazione MIDI. Gli strumenti elettronici dotati del MIDI possono trasmettere e ricevere dati di esecuzioni, come le note, il suono da riprodurre, le informazioni sui pedali, il volume, ecc. Questi dati possono essere registrati con un dispositivo come un sequencer o computer.

PRESE MIDI

Gli strumenti dotati del MIDI hanno generalmente tre prese per lo scambio dei dati: **IN**, **OUT** e **THRU**. (Alcuni strumenti hanno soltanto le prese IN e OUT.) Queste prese servono a collegare i dispositivi MIDI gli uni agli altri usando un cavo speciale.

Ogni terminale ha una funzione diversa.

IN : Per la ricezione dei dati MIDI da un altro strumento MIDI.

OUT : Per inviare i dati MIDI ad un altro strumento MIDI.

THRU : Per il passaggio dei dati MIDI ad un altro strumento senza elaborazione.

A seconda di dove sono collegati, gli strumenti vengono raggruppati in quelli che ricevono i dati (producendo il suono quando i dati vengono ricevuti da uno strumento collegato), in quelli che inviano i dati (agli strumenti ai quali sono collegati) e in quelli che inviano e ricevono i dati.

CANALE MIDI

Come mezzo di indirizzamento dei dati per suonare uno specifico strumento o una specifica parte, il MIDI impiega ciò che è noto come “**canali**”. Canalizzando i dati MIDI, potete controllare multiple parti in strumenti multipli con un singolo cavo.

I canali sono di due tipi: uno per ricevere e l'altro per inviare. Il canale MIDI dello strumento di ricezione deve corrispondere al canale MIDI dello strumento di trasmissione. L'idea è esattamente come quella della televisione o della radio. Se volete guardare o ascoltare una stazione desiderata, dovete sintonizzare il canale giusto. Se uno strumento di trasmissione impiega il canale 1, anche lo strumento di ricezione deve essere regolato sul canale 1. Il pianoforte CA vi permette di regolare lo stesso numero del canale sia per la trasmissione che per la ricezione. Il pianoforte CA consente una scelta di 16 canali MIDI. Oltre al collegamento da canale a canale, si possono ricevere multipli canali. Con gli strumenti MIDI dotati della capacità **multitimbro**, potete ricevere simultaneamente multiple parti su canali multipli ciascuna suonata con un suono diverso. Per esempio, uno strumento MIDI può ricevere la melodia sul canale 1, gli accordi sul 2, i bassi sul 3 e assegnare uno strumento diverso a ciascun canale. Il pianoforte sul canale 1, gli archi sul 2, la chitarra elettrica dei bassi sul 3. In questo modo, il pianoforte CA può suonare fino a 16 parti differenti, ciascuna con un suono diverso.

L'illustrazione della pagina seguente riepiloga le connessioni MIDI che abbiamo discusse.

Lo strumento No. 1, che trasmette la parte del pianoforte sul canale 1 (Ch 1), la parte degli archi su Ch 2 e la parte dei bassi su Ch 3 è collegato allo strumento No. 2. Lo strumento No. 3 è collegato a MIDI Thru dello strumento No. 2. Il canale di ricezione è regolato a 1 per lo strumento No. 2 e il modo multitimbro è disattivato. Il modo multitimbro è attivato sullo strumento No. 3.

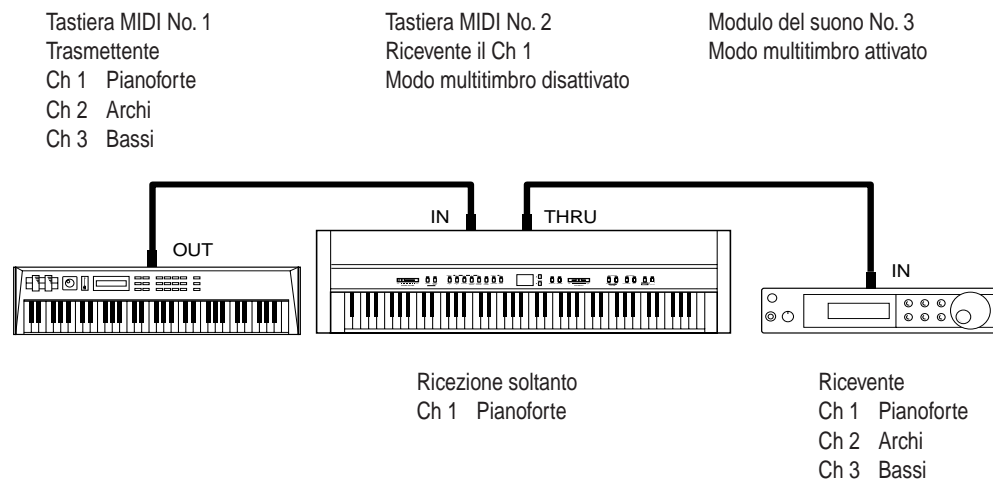

Lo strumento No. 2 riconosce soltanto la parte del pianoforte ricevuta dallo strumento No. 1. Lo strumento No. 3 riceve tutte le parti sui tre canali che passano attraverso lo strumento No. 2, perché il modo multitimbro dello strumento No. 3 è attivato.

Abbiamo fornito questa breve spiegazione del MIDI per aiutarvi a capire le capacità MIDI del pianoforte CA.

Anche se la spiegazione dell'intero modo del MIDI esula dallo scopo di questo manuale, per saperne di più vi consigliamo di visitare un negozio di strumenti musicali o di rivolgervi ad una casa editrice musicale per ottenere la lista dei libri disponibili sulle applicazioni MIDI.

Potete esplorare alcune applicazioni MIDI utilizzando un dispositivo esterno connesso con il digitale CA.

USO DEL PIANOFORTE CA COME UNITÀ DI CONTROLLO

Potete suonare da un dispositivo MIDI esterno utilizzando la tastiera del digitale CA.

CONNESSIONE MIDI

Innanzitutto **collegate con un cavo MIDI la presa MIDI OUT del vostro digitale CA alla presa MIDI IN del dispositivo MIDI esterno.**

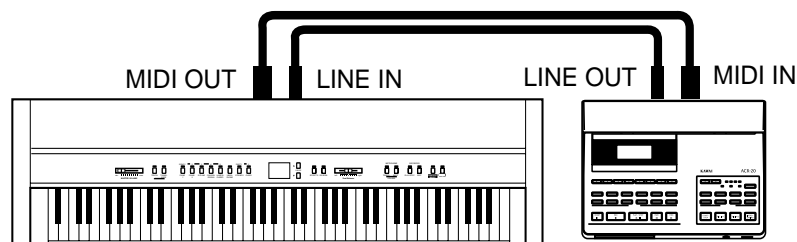

Ora dovete far combaciare i canali MIDI. Il canale di trasmissione del pianoforte CA ed il canale ricevente del dispositivo MIDI esterno devono essere uguali.

CAMBIAMENTO DEL CANALE TRASMITTENTE

Per cambiare il canale di trasmissione sul pianoforte CA, premete diverse volte il tasto MENU per visualizzare “5. MIDI Channel”.

```
5 MIDI Channel
= 1 (TRS/RCV)
```

Il display LCD indica il numero del canale correntemente selezionato.

Cambiate il canale usando i tasti VALUE. Potete selezionare da 1 a 16.

Premete il tasto SOUND SELECT per tornare al modo normale.

CONNESSIONE AUDIO

Se il dispositivo MIDI esterno non è provvisto di amplificatore o altoparlanti, potete collegarlo direttamente al pianoforte CA utilizzando la presa LINE IN oppure ad un sistema sonoro esterno.

Collegare la presa LINE IN del pianoforte CA e la presa LINE OUT (audio output) del dispositivo MIDI esterno con un paio di cavi audio (vedere l'illustrazione in alto). Ora siete in grado di ascoltare insieme il suono del pianoforte CA e quello del dispositivo MIDI esterno grazie agli altoparlanti del digitale CA. Regolate il volume del dispositivo MIDI esterno con quello del digitale CA.

Ora siete pronti per suonare.

Sonate con la tastiera del pianoforte CA. Mentre suonate, dovrete sentire entrambe gli strumenti. Il pianoforte CA sta trasmettendo informazioni MIDI, quali note state suonando, quanto forte state suonando, ed altro al vostro dispositivo MIDI esterno. Quest'ultimo riproduce il suono in base a queste informazioni utilizzando il proprio modulo sonoro.

CAMBIAMENTO DEL PROGRAMMA

Premete un tasto SOUND SELECT sul pianoforte CA. Sentirete che anche il suono del vostro dispositivo MIDI esterno cambia. Quando si preme un tasto SOUND SELECT, il pianoforte CA trasmette un numero di “**cambiamento di programma**”. Un cambiamento di programma è un tipo di comando MIDI che dice allo strumento ricevente con quale suono o strumento deve suonare le vostre note.

Le informazioni sul cambiamento del programma consistono in realtà semplicemente in un numero, da 1 a 128, e non nel nome di uno strumento. Selezionate lo strumento desiderato con un numero specifico. Non tutti gli strumenti MIDI assegnano lo stesso suono allo stesso numero di cambiamento del programma. Invece, gli strumenti MIDI conformi allo standard **General MIDI (GM)**, assegnano lo stesso suono allo stesso numero di cambiamento del programma. Con un sintetizzatore compatibile “GM”, per esempio, il cambiamento del programma No. 1 è sempre il suono di un pianoforte acustico, mentre il cambiamento del programma No. 33 è sempre un suono dei bassi acustici. Perciò, quando si collegano insieme due strumenti “GM”, la selezione del suono giusto non è un problema. Il pianoforte digitale CA non è uno strumento General MIDI e i suoi suoni non sono conformi agli standard General MIDI. Questo significa che quando selezionate un suono sul pianoforte CA - ad. esempio Classic E.Piano - probabilmente sentirete un suono diverso provenire dal vostro dispositivo MIDI esterno. Il suono che sentite dipende dalla relativa assegnazione sul dispositivo MIDI esterno.

Di seguito trovate una mappa di assegnazione relativa al cambiamento di programma dei primi 12 suoni del pianoforte CA ed i primi 12 suoni “GM”. Andate a pagina 75, nella sezione referenze, per maggiori dettagli. Il pianoforte CA può avere differenti mappe e ciò dipende dal settaggio per il modo multi-timbri (spiegato più avanti in questo capitolo).

No. di programa	Suono preprogrammato		
	CA1200	CA1000	General MIDI
1	Concert Grand	Concert Grand	Grand Piano
2	Studio Grand	Studio Grand	Bright Piano
3	Mellow Grand	Mellow Grand	Electric Grand
4	Jazz Grand	Modern Piano	Honky Tonk Piano
5	Modern Piano	Rock Piano	Electric Piano 1
6	Rock Piano	New Age Piano	Electric Piano 2
7	New Age Piano	Classic E.Piano	Harpsichord
8	Honky Tonk	Modern E.P. 1	Clavi
9	Classic E.Piano	Modern E.P. 2	Celesta
10	Modern E.P. 1	Jazz Organ	Glockenspiel
11	Modern E.P. 2	Drawbar Organ 1	Music Box
12	Modern E.P. 3	Drawbar Organ 2	Vibraphone

Per far sì che il vostro dispositivo MIDI esterno suoni quello che desiderate, dovete trasmettergli il numero di cambiamento di programma. Leggete il manuale del dispositivo MIDI esterno per avere l'elenco dei suoi numeri di cambiamento di programma e di assegnazione dei suoni. Quindi leggete "Invio del numero di cambiamento di programma" nella sezione referenze che trovate a pagina 48 per la procedura di invio del numero di cambiamento di programma desiderato dal pianoforte CA.

Così si sovrappone il suono del pianoforte digitale CA al suono desiderato proveniente da un'apparecchiatura MIDI esterna.

CONTROLLO LOCALE

Potreste desiderare, quando suonate, di voler sentire solo il suono proveniente dal dispositivo MIDI esterno escludendo quello del pianoforte. Spegnete il suono del pianoforte CA usando la funzione "controllo locale". Il controllo locale determina se il pianoforte CA produce o meno un suono quando suonate con la tastiera. Quando il controllo locale è attivato, il pianoforte CA produce il suono quando suonate usando i suoi tasti. Quando esso è disattivato, il pianoforte non produce il suono quando suonate usando i suoi tasti. Il pianoforte CA continua però a trasmettere le informazioni MIDI ad uno strumento MIDI esterno.

Premete i tasti MENU finché non vedete "7. Local Control".

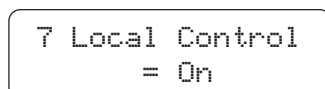

7 Local Control
= On

Sul display LCD appare "ON", per indicare che il controllo locale è correntemente attivato.

Per disattivare il modo di controllo locale, usate il tasto VALUE.

Per tornare al modo normale, premete uno qualsiasi dei tasti SOUND SELECT.

Suonate il digitale e sentirete il suono provenire solo dal dispositivo MIDI esterno. Per variare il suono del pianoforte CA, selezionate il numero desiderato come spiegato nel relativo capitolo e inviatelo dal pianoforte CA al dispositivo MIDI esterno.

E' anche possibile variare il suono predefinito direttamente sul vostro dispositivo MIDI esterno. In questo caso, potreste desiderare di regolare il pianoforte CA in modo che non trasmetta i cambiamenti del programma. Per imparare come impedire al pianoforte CA di trasmettere i cambiamenti del programma, leggete nella sezione Riferimento "8. Attivazione/ Disattivazione Cambiamento Programma di Trasmissione" a pag. 49.

USO DEL PIANOFORTE CA COME MODULO DEL SUONO MULTITIMBRO

Questo pianoforte CA può anche essere usato come un modulo del suono multitimbro di 16 parti. Esso è in grado di riprodurre, per esempio, un brano di quattro parti con due parti per il pianoforte, una parte per gli archi e una parte per il coro, tutte inviate da un sequencer MIDI esterno o da un personal computer. Potete anche suonare il pianoforte CA insieme con un brano registrato.

Per programmare il pianoforte CA a ricevere i dati MIDI come strumento multi.timbrico deve essere connesso ad un dispositivo MIDI esterno o ad un personal computer per mezzo di un appropriato software.

Connettete con un cavo MIDI la presa MIDI IN del pianoforte CA alla presa MIDI OUT del dispositivo MIDI esterno. Prendete nota che ora le informazione MIDI vengono trasmesse in modo inverso a quello pre-programmato. Il pianoforte CA riceve i dati MIDI provenienti dal dispositivo MIDI esterno.

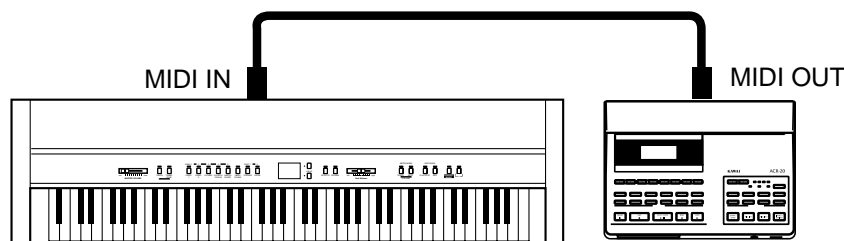

CANALE MIDI

Il passo successivo consiste nel far corrispondere i canali MIDI. Per ricevere i dati MIDI con il pianoforte CA nel modo multitimbro, non è necessario specificare il canale MIDI da usare, perché il pianoforte CA può ricevere immediatamente i dati su multipli canali MIDI. Dovete però stare attenti a far corrispondere i canali MIDI di ogni parte. Un canale MIDI può avere assegnato ad esso soltanto un suono alla volta. Dovete regolare il canale MIDI per ciascuna parte su entrambi i dispositivi MIDI di trasmissione (external MIDI device) e di ricezione (pianoforte CA). Per esempio, il canale 1 per il pianoforte, il canale 2 per gli archi, il canale 3 per il coro, ecc.

MODO MULTITIMBRO

Multi-timbral On è una impostazione di 16 canali più flessibile. Potete escludere i canali separatamente. Ogni canale riconosce i numeri di cambiamento del programma elencati a pag. 75.

Multi-timbral Off disattiva la funzione multitimbro. Se desiderate che il pianoforte CA riceva i dati MIDI su un singolo canale e ignori tutti i dati degli altri canali, regolate multitimbro su "Off". Tenete presente che se desiderate che il pianoforte CA riceva le informazioni MIDI da un dispositivo esterno, dovete far corrispondere il canale di ricezione con il canale di trasmissione. I numeri di cambiamento del programma vengono riconosciuti come elencato a pag. 75.

Per dimostrare la capacità multitimbro del pianoforte CA, scegliamo Multi-timbral On.

Premete i tasti MENU finché non vedete il menu "9. Multi- timbre".

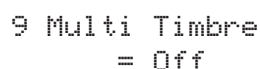

9 Multi Timbre
= Off

Il display LCD mostra "OFF", per indicare che correntemente è selezionato Multi-timbral Off.

Selezionate Multi-timbral On usando il tasto VALUE. Il display mostra "On".

Dopo aver scelto la regolazione multitimbro, premete qualsiasi tasto SOUND SELECT per tornare al modo normale.

Vediamone il funzionamento usando un dispositivo MIDI esterno. Se avete connesso al pianoforte CA una tastiera, cercate di suonare qualche nota. Sentirete il suono provenire dal pianoforte CA come steste suonandolo voi. Se avete connesso Midi Song Player o un personale computer con software MIDI cercate di inviare alcuni dati MIDI con uno o più differenti brani al CA, Ancora una volta sentirete il pianoforte CA suonare tutte i brani. In modo Multitimbro, se volete ascoltare un particolare suono per ognuno dei brani trasmessi al CA dovete inviare l'esatto numero di programma/suono dal dispositivo MIDI trasmittente al pianoforte CA. Voglate vedere a pagina 75 la lista dei numeri di cambiamento del programma per il pianoforte CA.

Se possedete un modulo del suono GM e un sequencer, è probabile che lo vogliate usare come modulo multitimbro al posto del pianoforte CA. Se come hardware avete un sequencer o personal computer, ma non avete un altro modulo del suono, potete fruire della capacità multitimbro di sedici parti del pianoforte CA.

Il MIDI potrebbe dapprima sembrare difficile da usare, ma una volta che avete imparato vi offre molti nuovi mezzi eccitanti di godere la musica. Anche se questo manuale cerca di evitare di entrare in troppi dettagli riguardanti l'aspetto tecnico del MIDI, come i "dati esclusivi del sistema", coloro che sono più familiari con il MIDI, o che vogliono esserlo, possono trovare le informazioni tecniche sul MIDI e una Tabella di implementazione MIDI alle pag. 76 e 77.



4. COME SUONARE CON CONCERT MAGIC

Il grande compositore tedesco Johann Sebastian Bach disse una volta che suonare la musica con la tastiera è semplice, perché “Basta colpire i tasti giusti al momento giusto”. Molti vorrebbero che fosse così semplice. La realtà è naturalmente ben diversa. C'è però un modo di rendere molto facile il suonare con la tastiera. Grazie a Concert Magic non dovete neppure colpire i tasti giusti.

Con Concert Magic, assolutamente chiunque può sedersi al pianoforte CA e fare della vera musica... anche senza aver mai preso una lezione di musica. Per godere una vostra esecuzione, dovete soltanto selezionare un brano preferito tra gli 176 preprogrammati, e battere uno qualsiasi degli 88 tasti con un ritmo e tempo costanti. Concert Magic produce le note corrette della melodia e dell'accompagnamento, indipendentemente dal tasto che premete. Chiunque, giovane o vecchio, può divertirsi con Concert Magic dal momento in cui si siede al pianoforte CA.

Vediamo ora come funziona Concert Magic.

SELEZIONE DI UN BRANO

I 176 brani Concert Magic sono assegnati a ciascuno degli 88 tasti del pianoforte, due per ciascun tasto. Essi sono divisi in due bank, Bank A e Bank B. I brani sono anche classificati in otto gruppi secondo la categoria, come canzoni per bambini, classici americani, canti di natale, ecc.

Tutti i titoli dei brani sono elencati nella Scheda dei Brani fornita con il pianoforte. Per rendere più facile trovare quali sono i brani assegnati ai vari tasti, c'è una sagoma dei tasti che può essere messa tra la fine dei tasti neri e il pannello anteriore. La sagoma dei tasti indica le categorie dei brani musicali e i numeri delle note.

CONCERT
MAGIC



Per selezionare un brano, premete il tasto a cui è assegnato il brano desiderato mantenendo allo stesso tempo premuto il tasto CONCERT MAGIC.

A01
Twinkle Twinkle

Il display LCD mostra il numero e il titolo abbreviato del brano.

Avete selezionato un brano del Bank A. **Per selezionare un brano del Bank B, premete di nuovo lo stesso tasto.** Il display LCD mostra il titolo del brano preceduto da “B”. Premendo ripetutamente il tasto si passa alternativamente da un bank all'altro.

ASCOLTO DEL BRANO

Se avete selezionato un brano che conoscete, potreste desiderare di suonarlo subito. Forse però è meglio che lo ascoltiate prima di suonarlo.



Per ascoltarlo, premete il tasto PLAY/STOP. Il pianoforte CA comincia la riproduzione del brano selezionato. Potete regolare la velocità e il tempo del brano usando i tasti VALUE mantenendo allo stesso tempo premuto il tasto TEMPO.

Durante l'ascolto, potete selezionare un brano Concert Magic diverso usando i tasti VALUE.

Twinkle Twinkle
+ + # #

I cerchietti diventano dei piccoli segni più durante la riproduzione del brano.

Avrete probabilmente notato che i cerchietti sul display LCD sono diventati dei piccoli segni più durante la riproduzione del brano. Questi cerchietti e segni più forniscono una guida visiva che vi mostra quando premere il tasto seguente. Lo spazio tra i cerchietti e la posizione dei cerchietti sul display LCD vi mostra il tempo approssimativo tra le pressioni di ogni tasto.

La chiave per l'esecuzione usando Concert Magic consiste nel conoscere il ritmo del brano. La guida visiva fornisce un profilo approssimativo del ritmo dei brani, che vi aiuta a imparare il ritmo dei brani e poi a suonarli voi stessi.

Se volete ascoltare un brano diverso, premete il tasto a cui è assegnato il brano desiderato mantenendo allo stesso tempo premuto il tasto CONCERT MAGIC. Per ascoltare, premete il tasto PLAY/STOP.

Dopo l'ascolto, **premete di nuovo il tasto PLAY/STOP per finire.**

ESECUZIONE DI UN BRANO

Siete ora pronti a suonare da soli.

Battete il ritmo del brano selezionato su uno qualsiasi degli 88 tasti neri o bianchi della tastiera del pianoforte.

+ + # #

Usate la guida visiva (i cerchietti e i segni più) per imparare il ritmo del brano Concert Magic.

Battendo più forte, le note suonano più forti, mentre invece suonano più piano battendo più piano. Battendo più velocemente, le note acquistano velocità, mentre invece rallentano in modo corrispondente battendo più lentamente, esattamente come suonando un normale pianoforte.

Non è divertente? Premendo con un dito un solo tasto sembrerà che suoniate da anni.

Concert Magic è un metodo perfetto per i bambini piccoli di imparare la musica, soprattutto per sviluppare il senso del ritmo. Per i più vecchi, che pensano che ormai è troppo tardi per imparare a suonare, Concert Magic costituisce un buon primo passo per cominciare. Con Concert Magic, il vostro pianoforte CA diventa un divertimento per tutta la famiglia, anche per coloro che non hanno mai toccato uno strumento musicale in vita loro.

ARRANGIAMENTO DEI BRANI CONCERT MAGIC

Dopo aver suonato per un certo tempo con Concert Magic, potreste pensare che è troppo facile e che avete poco da imparare.

Se da un lato è vero che anche i principianti possono suonare molto facilmente alcuni brani, ce ne sono altri che possono costituire per voi una sfida e che richiedono una certa pratica per essere suonati bene. Ciascuno degli 176 brani di Concert Magic fa parte di tre categorie diverse, a seconda del livello di abilità richiesto per suonarlo.

EASY BEAT

Questi sono i brani più facili da suonare. Per eseguirli, battete semplicemente un tasto della tastiera con un battito costante.

Guardate l'esempio seguente "Für Elise". La guida visiva indica che dovete mantenere un ritmo stabile e costante per tutta la durata del brano. Questa è la caratteristica che distingue i brani Easy Beat.

Für Elise
 *****<

Premete qualsiasi tasto con un ritmo costante.

x = Battete

x x

MELODY PLAY

Anche questi brani sono abbastanza facili da suonare, soprattutto se li conoscete. Per eseguirli, battete il ritmo della melodia su uno qualsiasi dei tasti della tastiera. Vi potete aiutare cantando mentre battete il ritmo.

Per esempio, suonate “Twinkle, Twinkle, Little Star”. Seguite il ritmo della melodia come mostrato.

x = Battete

X X X X X X X X X X X X

Per eseguire un brano veloce con Concert Magic, risulta a volte più facile battere alternativamente due tasti diversi con due dita. Ciò vi consente di suonare due volte più velocemente di quando suonate con un solo dito.

SKILLFUL

Il grado di difficoltà di esecuzione di questi brani va da moderato a difficile. Per eseguirli, battete il ritmo di entrambe la melodia e le note di accompagnamento su uno qualsiasi dei tasti della tastiera, come per il “Waltz of Flowers” sotto. La guida visiva è molto utile con i brani Skillful.

Waltz of Flowers
<

x = Battete

X X X X X X X X X X X X

Ci vorrà forse una certa pratica per farlo correttamente. Un buon metodo per imparare questi brani consiste nell'ascoltarli prima, e provare poi a battere i ritmi che sentite.

◆ NOTA

Sulla Scheda dei Brani, il tipo di arrangiamento è marcato a fianco del titolo di ogni brano con “**EB**” per Easy Beat, “**MP**” per Melody Play e “**SK**” per Skillful.

STEADY BEAT

Indipendentemente dalla categoria di appartenenza di una canzone del Concert Magic, potete suonarne una qualsiasi premendo un tasto a caso in modo costante.

Premete e tenete premuto il tasto Concert Magic. Il display LCD metterà in seconda linea il brano attuale, indicando :Normale.

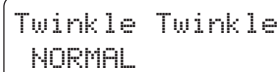

Twinkle Twinkle
NORMAL

Ora è in modo Normale.

Mentre tenete ancora premuto il tasto Concert Magic, **usate Value per variare il modo Concert Magic in Steady Beat.**

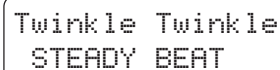

Twinkle Twinkle
STEADY BEAT

Il modo è stato variato in Steady Beat.

Iniziate premendo un tasto a caso con ritmo costante. Il vostro movimento assegnerà il tempo del brano. L'accompagnamento e la melodia suoneranno automaticamente rispettando tale tempo.

Pianoforte Digitale CA1200, CA1000

Sezione di Riferimento

Funzionamento Mediante i Componenti del Pannello pag. 40

Questa sezione descrive il funzionamento dei componenti del pannello—tasti, cursori e prese. Se sapete già suonare il pianoforte digitale, la lettura di questa sezione può aiutarvi a capire prima il pianoforte CA. In questa sezione potete trovare le informazioni dettagliate su funzioni specifiche e sul funzionamento, senza dover leggere il manuale dall'inizio.

1. TASTO DI CONCERT MAGIC	40
2. TASTO DI DIMOSTRAZIONE	43
3. TASTI DI SELEZIONE DEL SUONO	44
4. TASTI MENU	46
5. TASTI DI VALORE	52
6. TASTI DI EFFETTO	53
SELEZIONE DI UN EFFETTO (TASTO EFFECTS)	53
RIVERBERAZIONE (TASTO REVERB)	54
7. CURSORE DI BILANCIAMENTO DUAL/SPLIT	55
8. TASTO SPLIT	56
9. TASTI DEL METRONOMO	57
CAMBIAMENTO DEL TEMPO (TASTO TEMPO)	57
CAMBIAMENTO DELL'INDICAZIONE DEL TEMPO (TASTO BEAT)	58
CAMBIAMENTO DEL VOLUME DEL METRONOMO (TASTI TEMPO & BEAT)	58
10. TASTI DEL REGISTRATORE	59
REGISTRAZIONE (TASTO REC)	59
RIPRODUZIONE DI UN BRANO (TASTO PLAY/STOP)	62
11. TASTO TRASPOSITORE	64
12. TASTO ACCORDATORE VIRTUALE	65
13. INTERRUTTORE DI ALIMENTAZIONE	72
14. CURSORE DEL VOLUME	72
15. PEDALI	73
16. PRESE	74
CONCERT MAGIC SONG LIST	78
PANNELLO ANTERIORE, DATI TECNICI	80

Informazioni MIDI

pag. 75

Questa sezione fornisce le informazioni tecniche sul MIDI: la struttura esclusiva dei dati e le tabelle come l'assegnazione del numero di cambiamento del programma e l'implementazione.



1. TASTO DI CONCERT MAGIC

CONCERT
MAGIC



Grazie a CONCERT MAGIC, chiunque senza eccezioni può sedersi al pianoforte CA e fare della vera musica... anche senza aver mai preso una lezione di piano. Per poter suonare, dovete soltanto selezionare uno degli 176 brani preprogrammati e battere un tasto qualsiasi con lo stesso ritmo e tempo. CONCERT MAGIC vi fornirà la melodia e le note di accompagnamento corrette, indipendentemente dai tasti che premete.

SELEZIONE DI UN BRANO CONCERT MAGIC

I 176 brani Concert Magic sono assegnati a ciascuno degli 88 tasti del pianoforte, due brani per ogni tasto. Ci sono due bank di brani, Bank A e Bank B. Ogni bank contiene 88 brani. I brani sono classificati in otto gruppi secondo la categoria, come Canzoni per Bambini, Classici Americani, Canti di Natale, ecc.

Tutti i titoli dei brani sono elencati nella Scheda dei Brani fornita con il pianoforte. Per rendere più facile trovare quali brani sono assegnati ai tasti, c'è anche una striscia dei tasti, che indica le categorie dei brani e i nomi delle note.

Per selezionare un brano, premete il tasto a cui il brano desiderato è assegnato mantenendo allo stesso tempo premuto il tasto CONCERT MAGIC. Il display a LED mostra il numero del brano.



A01
Twinkle Twinkle

Il display LCD mostra il numero del brano e il nome abbreviato.

Per selezionare un brano del Bank B, premete di nuovo lo stesso tasto. Premendo ripetutamente il tasto si passa da un bank all'altro.

I brani Concert Magic possono anche essere selezionati con i tasti VALUE. **Premete il tasto Concert Magic e usate poi i tasti VALUE per selezionare un brano.**

ASCOLTO DEI BRANI SELEZIONATI

Per ascoltare un brano Concert Magic, premete il tasto **PLAY/STOP**. Regolate la velocità o il tempo del brano usando i tasti **VALUE** mantenendo allo stesso tempo premuto il tasto **TEMPO**.

Il display a LED non visualizza il valore del tempo quando viene usato con Concert Magic.

Per interrompere la riproduzione del brano, premete di nuovo il tasto **PLAY/STOP**.

Per riavviare dall'inizio il brano correntemente selezionato, premete di nuovo **PLAY/STOP**.

Durante la riproduzione potete selezionare un brano Concert Magic diverso con i tasti **VALUE**.

ASCOLTO DI TUTTI I BRANI CONCERT MAGIC

Se premete il tasto **PLAY/STOP** senza selezionare un brano, il pianoforte CA riproduce tutti i brani preprogrammati uno dopo l'altro.

ESECUZIONE DEL BRANO SELEZIONATO

Battete il ritmo del brano selezionato su uno qualsiasi degli 88 tasti neri o bianchi della tastiera del pianoforte.

Battendo più forte, le note suonano più forti, mentre invece suonano più piano battendo più piano. Battendo più velocemente, le note acquistano velocità, mentre invece rallentano in modo corrispondente battendo più lentamente.

Per aiutarvi a imparare il ritmo del brano Concert Magic, il display LCD vi fornisce una guida visiva (•, +). La guida visiva fornisce un profilo approssimativo del ritmo del brano, che vi aiuta a imparare il ritmo del brano e poi a suonarlo voi stessi.

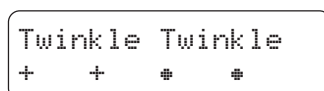

La guida visiva (i cerchietti e i segni più) indicano il ritmo di ogni nota.

I cerchietti diventano piccoli segni più non appena la nota viene suonata.

Per eseguire dei brani veloci con Concert Magic, risulta a volte più facile battere alternativamente due tasti diversi con due dita. Ciò vi consente di suonare due volte più velocemente di quando suonate con un solo dito.

Regolate il volume relativo alle note della melodia e dell'accompagnamento con il cursore DUAL BALANCE.

ARRANGIAMENTO DEI BRANI CONCERT MAGIC

I 176 brani di Concert Magic sono suddivisi nei tre tipi seguenti.

EASY BEAT

Questi sono i brani più facili da suonare. Per suonarli, battete semplicemente un qualsiasi tasto della tastiera con un battito uguale e costante.

MELODY PLAY

Anche questi brani sono abbastanza facili da suonare, soprattutto se vi sono noti. Per eseguirli, battete il ritmo della melodia su uno qualsiasi dei tasti della tastiera. Potrebbe esservi di aiuto cantare mentre battete il ritmo.

SKILLFUL

Il grado di difficoltà di esecuzione di questi brani va da moderato a difficile. Per eseguirli, battete il ritmo della melodia e delle note di accompagnamento su uno qualsiasi dei tasti della tastiera.

Per suonare con successo queste selezioni ci vuole un po' di pratica. Anche i suonatori esperti accetteranno con gioia la sfida di questi brani. Provate prima ad ascoltarli e poi battete i ritmi che sentite.

STEADY BEAT

Con la funzione Steady Beat potete suonare senza problemi qualsiasi canzone del Concert Magic unicamente premendo in modo costante un tasto a caso. Per prima cosa dove cambiare il modo Concert Magic da Normale a Steady Beat. Premete e mantenete premuto il tasto CONCERT MAGIC. Usate il tasto VALUE per cambiare il modo. (per i dettagli vedere pag.38.)



2. TASTO DI DEMOSTRAZIONE



Il CA1200 ha ventisette brani dimostrativi incorporati, ciascuno dei quali presenta un breve pezzo musicale per introdurre ciascuno degli strumenti preprogrammati.

C'è anche la dimostrazione per i 176 brani Concert Magic.

DIMOSTRAZIONE DEL SUONO PREPROGRAMMATO

Per ascoltare tutti i brani DEMO premete il relativo pulsante. Il Digitale CA inizierà a trasmettere le DEMO. I brani della categoria Classic Grand costituiscono l'inizio dei brani DEMO.

Tutti i brani della sezione Classic Grand vengono riprodotti consecutivamente.

Potete scegliere un'altra categoria sino a quando ripremendo DEMO ne disattiverete la funzione.

Per selezionare le Demo di un particolare suono premete SOUND SELECT mentre la DEMO sta suonando.

Entrerà in funzione il brano del suono prescelto permettendovi comunque di scegliere a caso un'altro suono.

DIMOSTRAZIONE DEI BRANI CONCERT MAGIC

Esistono due modi per ascoltare le DEMO di Concert Magic-

1. Premete il pulsante dello strumento a cui è stato assegnato il brano desiderato tenendo pigiato il pulsante DEMO.

Il piano CA riprodurrà il brano selezionato e, alla fine suonerà i rimanenti brani seguendo l'ordine della propria categoria.

2. Premere Concert Magic e quindi DEMO.

Il piano CA riprodurrà tutti i brani di Concert Magic in ordine casuale.

Premere DEMO per arrestare la riproduzione dei brani.

Per selezionare i brani nelle varie categorie, scegliete un brano dalla categoria desiderata.



3. TASTI DI SELEZIONE DEL SUONO



SELEZIONE DI UN SUONO

Questi tasti servono a selezionare lo strumento desiderato da suonare. **Premete il tasto appropriato. L'indicatore a LED sopra di esso si accende per indicare che è stato selezionato.**



I pulsanti SOUND SELECT dispongono, ognuno, di uno o più suoni preassegnati.

Premendo ripetutamente tali pulsanti si passerà da uno all'altro di questo suoni.

I suoni di pianoforte disponibili nel CA sono:

CLASSIC GRAND	Concert Grand
	Studio Grand
	Mellow Grand
	Jazz Grand (CA1200 soltanto)
MODERN PIANO	Modern Piano
	Rock Piano
	New Age Piano
	Honky Tonk (CA1200 soltanto)
ELECTRIC PIANO	Classic E.Piano
	Modern E.P. 1
	Modern E.P. 2
	Modern E.P. 3 (CA1200 soltanto)

DUAL

Si possono sovrapporre due suoni preprogrammati (Dual).

Premendo simultaneamente due tasti si attiva il modo DUAL.

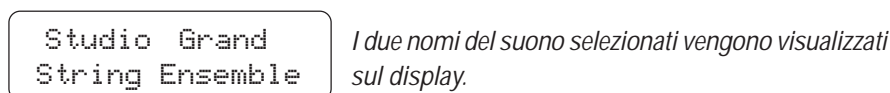

Se volete sovrapporre due suoni della stessa categoria usate VALUE per selezionare il suono che vorrete sovrapporre tenendo premuto il tasto del suono prescelto.

Potrete controllare le vostre scelte sul display LCD.

SELEZIONE DI UN BRANO DIMOSTRATIVO

Quando si usa la funzione di dimostrazione, questi tasti servono a selezionare un brano dimostrativo.

Per selezionare un suono preprogrammato desiderato per la dimostrazione, usate uno degli dieci tasti dopo aver premuto il tasto DEMO.

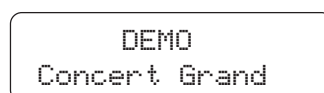

Il nome del suono selezionato viene visualizzato.

4. TASTI MENU

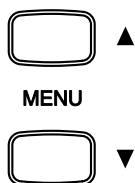

Questi tasti servono ad accedere alle varie funzioni che controllano l'accordatura del pianoforte CA, il sistema e le funzioni MIDI. Esse sono:

1. Brilliance
2. Lower Octave Shift
3. Lower Pedal On/Off
4. Tuning
5. MIDI Channel
6. Transmit Program Change Number
7. Local Control On/Off
8. Transmit Program Change Number On/Off
9. Multi-Timbral Mode Selection
10. Channel Mute (MIDI Ch. On/Off)
11. User Memory
12. Factory Reset

OPERAZIONI COMUNI

Per selezionare una funzione che volete regolare, premete uno dei tasti MENU. Il display LCD mostra la prima voce del menu “1 Brilliance”.

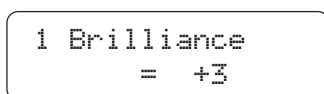

Premete di nuovo i tasti MENU per selezionare una funzione diversa da regolare.

Usate i tasti VALUE per cambiare il valore.

Per uscire dal menu delle funzioni, premete uno dei tasti SOUND SELECT.

◆ NOTA

Quando spegnete lo strumento, se non usate “User Memory” per salvare le vostre programmazioni, queste verranno risettate ai valori di fabbrica. Troverete maggiori informazioni sulla funzione “User Memory” alla pagina 50 di questa sezione del manuale.

1. BRILLIANCE

Questa funzione vi consente di regolare la brillantezza dei suoni predefiniti.

Dopo aver selezionato la funzione “Brilliance” premendo i tasti MENU, usate i tasti VALUE per cambiare il valore secondo l’entità desiderata.

```
1 Brilliance
  = +3
```

Il display LCD mostra la regolazione di Brilliance con un numero. “0” indica la regolazione standard.

Brilliance può essere regolata da -5 a +5. Le regolazioni più producono una tonalità più chiara e quelle meno una tonalità più dolce.

Le regolazioni Brilliance sono globali per tutte le tonalità preregolate. Non è possibile avere regolazioni individuali per ciascuna tonalità.

2. LOWER OCTAVE SHIFT

Questa funzione permette di innalzare di una, due o tre ottave l’ottava della parte inferiore mentre utilizzate la funzione Split.

Dopo aver selezionato “Lower Octave Shift” usate il tasto VALUE per scegliere il range di innalzamento desiderato.

```
2 LowerOctShift
  = 1
```

Il display LCD indica che la parte inferiore è stata innalzata di 1 ottava.

Il range va da 0 a 3.

3. LOWER PEDAL ON/OFF

Questa funzione determina se il pedale del forte è attivo per i suoni bassi quando si trova in modo SPLIT. La programmazione di fabbrica è OFF che significa che il pedale non è attivo per i suoni bassi.

Dopo aver selezione la funzione “Lower Pedal” dal Menu, usare il tasto VALUE per attivarlo o disattivarlo.

```
3 Lower Pedal
  = On
```

Il display LCD indica se la funzione Lower Pedal è attiva o disattiva.

4. ACCORDATURA (TUNING)

L'accordatura vi consente di regolare il tono del pianoforte. Potrebbe essere necessario regolare l'accordatura quando suonate altri strumenti.

Dopo aver selezionato la funzione "Tuning" premendo i tasti MENU, usate i tasti VALUE per regolare l'accordatura.

4 Tuning
= 440.0

Il display LCD mostra la regolazione corrente dell'altezza del suono.

Il display LCD mostra l'altezza del suono per "la" in Hz (Hertz). La gamma di regolazione si estende da 427,0 a 453,0 Hz. Il valore predefinito in fabbrica è quello dello standard moderno la = 440.0 Hz.

Per alzare o abbassare il tono durante il modo di accordatura, usate i tasti VALUE.

5. CANALE DI TRASMISSIONE E RICEZIONE MIDI (MIDI CHANNEL)

Determina su quale canale MIDI il pianoforte CA scambia le informazioni con uno strumento MIDI esterno o un personal computer.

Dopo aver selezionato la funzione "MIDI Channel" premendo i tasti MENU, usate i tasti VALUE per selezionare il numero desiderato.

5 MIDI Channel
= 1 (TRS/RCV)

Il display LCD mostra il numero del canale correntemente selezionato.

6. NUMERO DI CAMBIAMENTO PROGRAMMA (SEND PGM#)

Questa funzione consente al pianoforte CA di trasmettere i numeri di cambiamento dei programmi oltre agli 8 numeri preprogrammati trasmessi mediante i tasti di selezione del suono. Usando questa funzione, potete inviare qualsiasi numero da 1 a 128.

Dopo aver selezionato la funzione "Send PGM #" premendo i tasti MENU, usate i tasti VALUE per selezionare il numero desiderato.

6 Send PGM #
= 124 (UP+DOWN)

Il display LCD mostra il numero del cambiamento del programma.

Per inviare un numero di cambiamento del programma, premete simultaneamente entrambi i tasti VALUE.

7. ATTIVAZIONE/DISATTIVAZIONE CONTROLLO LOCALE (LOCAL CONTROL)

Determina se il suono del pianoforte CA viene riprodotto dalla tastiera del pianoforte ("ATTIVAZIONE"), oppure soltanto dallo strumento MIDI esterno ("DISATTIVAZIONE").

La tastiera del pianoforte trasmette a uno strumento midi esterno o personal computer anche se il controllo locale è disattivato.

Dopo aver selezionato la funzione "Local Control" premendo i tasti MENU, usate i tasti VALUE per attivarla e disattivarla.

7 Local Control
= On

Il display LCD mostra se Local Control è attivato o disattivato.

8. ATTIVAZIONE/DISATTIVAZIONE CAMBIAMENTO PROGRAMMA DI TRASMISSIONE (TRANSMIT PGM)

Determina se il pianoforte CA trasmette o meno le informazioni di cambiamento del programma quando si premono i tasti TONE SELECT. Quando questa funzione è attivata, premendo i tasti SOUND SELECT si inviano i numeri di cambiamento del programma come elencato a pag. 75.

Dopo aver selezionato la funzione "Transmit PGM" premendo i tasti MENU, usate i tasti VALUE per attivarla e disattivarla.

8 Transmit PGM
= On

Il display LCD mostra se il numero del cambiamento del programma viene trasmesso o meno.

9. MODO MULTITIMBRO (MULTI-TIMBRE)

Il multitimbro è la capacità MIDI che consente allo strumento di ricevere i dati simultaneamente in più di un canale. Ciò permette al pianoforte CA di suonare diverse parti musicali con suoni diversi.

MULTITIMBRO ON

Questa è una impostazione multitimbro aperta. Potete attivare e disattivare i canali MIDI individuali e assegnare qualsiasi numero di programma a qualsiasi canale nel modo desiderato.

MULTITIMBRO OFF

Disattiva la capacità multitimbro. Quando si riceve un segnale MIDI, diventa attivo soltanto un canale MIDI e si sente soltanto il suono predefinito correntemente selezionato.

Dopo aver selezionato la funzione “Multi-Timbre” premendo i tasti MENU, usate i tasti VALUE per selezionare il modo display.

```
9 Multi Timbre  
= On
```

Il display LCD mostra il modo multitimbro selezionato.

10. ESCLUSIONE DEI CANALI (CHANNEL MUTE)

Determina quali canali MIDI vengono attivati per la ricezione per l'uso con Multitimbro 2. I 16 canali possono essere attivati e disattivati individualmente.

Selezionate la funzione “Channel Mute” premendo i tasti MENU. Mantenete premuti i tasti MENU per selezionare tutti i sedici canali.

```
10 Channel Mute  
Channel 1= Play
```

Il display LCD mostra il numero del canale MIDI selezionato.

Usate i tasti VALUE per cambiare da PLAY a MUTE, e viceversa.

```
10 Channel Mute  
Channel 1= Mute
```

Selezionate “Play” per attivare il canale e “Mute” per disattivarlo.

11. MEMORIA

Determina se il pianoforte CA ricorda o meno le regolazioni definibili dall'utente. Una volta che sono state scritte nella memoria, le regolazioni salvate vengono richiamate ogni volta che si accende il pianoforte.

Potete salvare le seguenti programmazioni: Effetti, Metronomo (ritmo, indicazione del tempo e volume), suono iniziale, suono primario per ogni categoria di suono, tutte e 10 le funzioni del menu e tutte le funzioni del Virtual Technician.

Selezionate la funzione “User Memory” premendo i tasti Menu.

```
11 User Memory  
Save →Press REC
```

Premete il tasto REC per procedere al salvataggio dei dati.

```
11 User Memory  
Save completed
```

Il display LCD mostrerà il suddetto messaggio e le programmazioni sono salvate.

◆ **NOTA**

Questo pianoforte CA non salva automaticamente i cambiamenti delle regolazioni ogni volta che si spegne il pianoforte. Se volete salvare le regolazioni attuali, dovete usare la funzione della memoria.

12. FACTORY RESET

Questa funzione riporta le programmazioni alle definizioni di fabbrica. Tutti i parametri che avete salvato con “User Memory” saranno riportate ai valori di fabbrica.

Selezionate la funzione “Factory Reset” premendo i tasti del Menu.

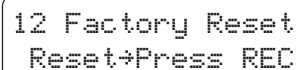

12 Factory Reset
Reset→Press REC

Premete il tasto REC per resettare il pianoforte CA.

◆ **NOTA**

Questa funzione non apparirà in mancanza di programmazioni salvate con “User Memory”.

Le funzioni SONG data in RECORDER, User Touch e User Temperament non potranno essere resettate con questa funzione.

5. TASTI DI VALORE

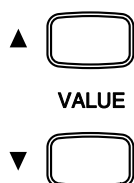

CAMBIAMENTO DEL VALORE

Questi due tasti servono a cambiare il valore di certe funzioni. Selezionate prima la funzione o l'opzione di cui desiderate cambiare il valore premendo il tasto(i) appropriato(i), e usate poi i tasti VALUE. Il tasto “ ▲ ” aumenta il valore, mentre invece il tasto “ ▼ ” lo riduce.

CAMBIAMENTO DEI SUONI

Questi tasti possono essere anche usati per selezionare i vari suoni. Potete selezionare i suoni predefiniti abbinati ai 10 tasti SOUND SELECT.

I suoni non possono essere selezionati utilizzando VALUE quando siete in modo DUAL o SPLIT.

6. TASTI DI EFFETTO



SELEZIONE DI UN EFFETTO (TASTO EFFECTS)

Usate il tasto EFFECTS per aggiungere effetti al suono. Ci sono sei effetti digitali: CHORUS, DELAY1-3, ROTARY SPEAKER1-2 e TREMOLO, che possono essere usati per accentuare il suono della tonalità predefinita.

CORO (CHORUS)

Questo effetto simula il ricco carattere di un coro vocale o di una orchestra d'archi, sovrapponendo al suono originale una versione leggermente discordante per arricchirlo.

RITARDO (DELAY)

Questo effetto aggiunge degli echi al suono. Sono disponibili tre tipi di ritardo (Ritardo 1-3), ciascuno con una lunghezza diversa del ritardo tra gli echi.

TREMOLO

Questo effetto di tipo vibrato viene usato principalmente con il vibrafono. L'effetto TREMOLO viene aggiunto al suono del vibrafono.

ROTARY SPEAKER

Questo effetto simula il suono della cassa Rotary Speaker usata comunemente con gli organi elettronici. Questo effetto ha due velocità la nr.1 normale e la nr.2 più veloce.

Il pedale del piano serve a cambiare la velocità del rotore tra SLOW e FAST.

Per aggiungere l'effetto al suono, premete il tasto EFFECTS. Il display LCD mostra l'effetto correntemente selezionato.

Per cambiare il tipo di effetto, usate i tasti VALUE.

Effect Type
= Chorus

Il display LCD mostra l'effetto correntemente selezionato.

Per disattivare gli effetti, premete di nuovo il tasto EFFECTS.

RIVERBERO (TASTO REVERB)

Usate il tasto REVERB per aggiungere il riverbero al suono. Ci sono cinque tipi di riverbero incorporati : ROOM, STAGE, HALL, 3D ROOM e 3D HALL.

Per aggiungere il riverbero al suono, premete il tasto REVERB. Il display LCD mostrerà il tipo di riverbero correntemente selezionato. Per cambiare il tipo di riverbero, usate i tasti VALUE.



Reverb Type
= Room

Il display LCD mostra il tipo di riverbero selezionato.

Per disattivare il riverbero, premete di nuovo il tasto REVERB.

◆ NOTA

La regolazione del riverbero viene memorizzata con il suono. Se selezionate di nuovo lo stesso suono preprogrammato, l'effetto selezionato viene richiamato finché non si spegne lo strumento momento in cui l'effetto tornerà alla regolazione di fabbrica.

7. CURSORE DI BILANCIAMENTO DUAL/SPLIT

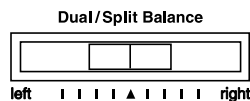

BILANCIAMENTO DOPPIO

Quando si suona nel modo doppio, questo cursore controlla il bilanciamento del volume dei due suoni.

Spostate il cursore a destra per aumentare il volume del suono preprogrammato più a destra della coppia e per ridurre il volume del suono preprogrammato più a sinistra. Il bilanciamento cambia nel modo opposto quando si sposta il cursore a sinistra.

BILANCIAMENTO SPLIT

Potete regolare il bilanciamento del volume tra i due suoni.

Per regolare il bilanciamento, usate il cursore DUAL/SPLIT BALANCE. Spostate il cursore a destra per aumentare il volume del suono superiore e ridurre il volume del suono inferiore. Il bilanciamento cambia nel modo opposto quando si sposta il cursore a sinistra.

BILANCIAMENTO DEL VOLUME DELLA PARTE PER CONCERT MAGIC

Quando si usa Concert Magic, il cursore regola il bilanciamento del volume della parte della melodia e l'accompagnamento.

Quando si sposta il cursore a destra, il suono della melodia diventa più forte e l'accompagnamento si attenua. Il bilanciamento cambia nel modo opposto quando si sposta il cursore a sinistra.

8. TASTO SPLIT



SELEZIONE DEI SUONI SPLIT

La funzione split divide la tastiera in due sezioni, superiore e inferiore, e vi consente di suonare ciascuna parte con un suono diverso.

Premete prima il tasto **SOUND EFFECT** desiderato per selezionare il suono superiore. Mantenendo poi premuto il tasto **SPLIT**, premete il tasto **SOUND SELECT** desiderato per selezionare il suono inferiore. L'indicatore a LED per il suono inferiore comincia a lampeggiare.

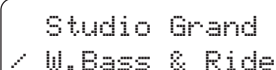

```
Studio Grand
/ W.Bass & Ride
```

Il display LCD mostra i suoni selezionati per le sezioni superiore e inferiore della tastiera.

Per regolare il bilanciamento del volume dei due suoni, usate il cursore **DUAL/SPLIT BALANCE**.

CAMBIAMENTO DEL PUNTO SPLIT

Il punto split predefinito è regolato tra si3 e do4. Esso può essere spostato dovunque sulla tastiera.

Premete il tasto desiderato mantenendo allo stesso tempo premuto il tasto **SPLIT**.

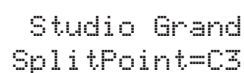

```
Studio Grand
SplitPoint=C3
```

Il display LCD ha questo aspetto quando si cambia il punto split.

Il tasto premuto diventa la nota più bassa della sezione superiore.

9. TASTI DEL METRONOMO

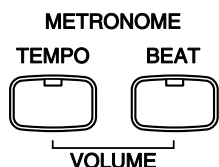

CAMBIAMENTO DEL TEMPO (TASTO TEMPO)

Il tasto TEMPO serve ad attivare il metronomo per controllare il tempo.

Premete il tasto TEMPO. L'indicatore a LED si accende e il metronomo comincia il conteggio con un battito stabile. Il display LCD mostra il tempo in battute al minuto.

```
Metronome TEMPO
●○○○ J= 120
```

Per cambiare tempo, usate i tasti VALUE mantenendo allo stesso tempo premuto il tasto TEMPO per aumentare o ridurre il valore entro la gamma di 20-300 (40-600 BMP con ritmi di otto note). Il valore iniziale è 120.

Per arrestare il metronomo, premete di nuovo il tasto TEMPO.

REGOLAZIONE DELLA VELOCITÀ DI RIPRODUZIONE PER I BRANI CONCERT MAGIC

Il tasto TEMPO serve anche a regolare la velocità della riproduzione dei brani Concert Magic.

Dopo aver selezionato il brano Concert Magic da riprodurre, mantenete premuto il tasto TEMPO. Il display a LED mostra il valore del tempo. Mentre mantenete premuto il tasto TEMPO, usate i tasti VALUE per cambiare il tempo.

Il tempo può essere regolato prima o durante la riproduzione del brano.

CAMBIAMENTO DELL'INDICAZIONE DEL TEMPO (TASTO BEAT)

Il tasto BEAT serve ad attivare il metronomo e a selezionare l'indicazione del tempo desiderata. Questo pianoforte CA ha nove regolazioni selezionabili: 1/4, 2/4, 3/4, 4/4, 5/4, 6/8, 7/8, 9/8 e 12/8.

Per cambiare l'indicazione del tempo, premete il tasto BEAT.
L'indicatore a LED si accende e il metronomo comincia il conteggio.

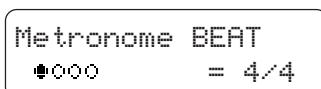

Il display LCD mostra l'indicazione del tempo correntemente selezionata.

Usate i tasti VALUE per selezionare l'indicazione del tempo desiderata.

Per arrestare il metronomo, premete di nuovo il tasto BEAT.

CAMBIAMENTO DEL VOLUME DEL METRONOMO (TASTI TEMPO & BEAT)

Il volume del metronomo può essere regolato a qualsiasi livello desiderato.

Premete simultaneamente i tasti TEMPO e BEAT. Il display LCD mostra il livello del volume del metronomo con i numeri da 1 (piano) a 10 (forte). La regolazione della fabbrica è 5.

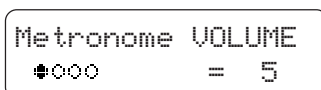

Il display LCD mostra il livello corrente del volume.

Per cambiare il livello del volume, usate i tasti VALUE mantenendo allo stesso tempo premuti i tasti TEMPO e BEAT.

Premendo di nuovo simultaneamente entrambi i tasti si arresta il metronomo.

◆ NOTA

Quando si spegne lo strumento, tutte le regolazioni del metronomo tornano al valore preregolato in fabbrica.

10. TASTI DEL REGISTRATORE

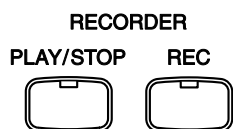

REGISTRAZIONE (TASTO REC)

Il tasto REC serve a registrare.

Premete il tasto REC per preparare il pianoforte CA per la registrazione. L'indicatore a LED sopra il tasto comincia a lampeggiare, per indicare che il pianoforte è pronto a registrare.

```
Record  
SONG 1 Part=1
```

Il display LCD mostra il numero del brano e della parte da registrare.

Cominciate a suonare con la tastiera. Il pianoforte CA comincia automaticamente a registrare dalla prima nota che suonate.

Quando avete finito di registrare, premete di nuovo il tasto PLAY/STOP. Il pianoforte smette di registrare e salva nella memoria la musica che avete suonato.

Il salvataggio nella memoria potrebbe richiedere alcuni secondi, durante i quali il pianoforte non può eseguire alcun'altra operazione.

Potete cominciare a registrare premendo il tasto PLAY/STOP al posto di un tasto della tastiera. In questo caso, potete inserire una battuta vuota all'inizio della musica.

REGISTRAZIONE DI UN ALTRO BRANO

Questo pianoforte CA può registrare e memorizzare fino a cinque brani.

Premete il tasto REC per registrare con il pianoforte CA. Il display LCD mostra il brano pronto per essere registrato.

```
Record  
SONG 2 Part=1
```

Il display LCD mostra il numero del brano.

Usate i tasti MENU per selezionare il numero del brano desiderato da registrare. Cominciate poi la registrazione seguendo la normale procedura di registrazione.

Quando avete finito di registrare, premete il tasto PLAY/STOP.

REGISTRAZIONE DI UNA SECONDA PARTE

Nella seconda pista (parte) dello stesso brano potete registrare una seconda parte.

Premete il tasto REC per registrare con il pianoforte CA. Il display LCD mostra la parte pronta per essere registrata.

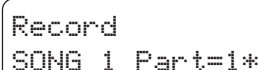

Record
SONG 1 Part=1*

Il display LCD mostra il numero della parte.

Usate i tasti VALUE per cambiare da Part 1 a Part 2, e viceversa. Cominciate poi a registrare seguendo la normale procedura di registrazione.

Quando avete finito di registrare, premete il tasto PLAY/STOP.

STATO DEL BRANO E PARTE

Un asterisco (*) sul display LCD dopo il numero del brano o della parte significa che il brano o la parte sono già stati registrati.

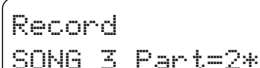

Record
SONG 3 Part=2*

"" indica che questa parte è già stata registrata.*

REGISTRAZIONE DELLA SECONDA PARTE ASCOLTANDO LA PRIMA PARTE

Durante la registrazione della seconda parte si può ascoltare la prima parte.

Selezionate il brano desiderato, regolate la pista registrata precedentemente per la riproduzione e preparate la pista vuota per la registrazione.

Se volete cominciare a registrare la nuova parte dall'inizio del brano, suonate semplicemente la tastiera. Sentirete la riproduzione della prima parte mentre registrate quella nuova.

Se volete riprodurre la prima parte e cominciare poi a registrare la seconda da un certo punto più avanti del brano, premete il tasto PLAY/STOP per cominciare la riproduzione della prima parte e cominciate poi a registrare la seconda parte da qualsiasi punto volete.

◆ **NOTA**

La registrazione di una nuova parte cancella completamente i dati registrati precedentemente nella stessa parte dello stesso brano.

INFORMAZIONE PER REGISTRARE

Questo pianoforte CA registra le informazioni seguenti.

Informazioni delle note

Selezione del suono

Pedal movements

Regolazioni dual

Regolate il bilanciamento DUAL desiderato prima di cominciare la registrazione.

(Per maggiori informazioni, vedete a pag. 19 nella sezione Esercitazioni.)

Se registrate in una chiave trasposta, il brano viene riprodotto nella stessa chiave che avete sentito durante la registrazione, e non nella chiave in cui avete suonato con la tastiera.

CAPACITÀ DELLA MEMORIA

La capacità totale della memoria del registratore è di circa 8000 note. Quando la memoria diventa piena, il registratore si arresta automaticamente in quel momento. I dati registrati prima dell'interruzione vengono conservati. Tutti i dati vengono salvati anche dopo lo spegnimento dello strumento.

RIPRODUZIONE DI UN BRANO (TASTO PLAY/STOP)

Il tasto PLAY/STOP serve a selezionare il brano e la parte da riprodurre, e a cominciare e ad arrestare la riproduzione dei brani registrati.

Premete una volta il tasto PLAY/STOP per selezionare un brano e parte specifici da riprodurre. Usate i tasti MENU per selezionare il brano e i tasti VALUE per selezionare la parte.

```
Select Song/Part  
SONG 1 Part=1&2*
```

Il display LCD mostra che entrambe le parti del brano 1 sono selezionate per la riproduzione.

Premete di nuovo il tasto PLAY/STOP per cominciare la riproduzione del brano registrato.

```
Playing  
SONG 1 Part=1&2*
```

Il display LCD vi indicherà quale brano sta suonando.

Premere nuovamente il tasto PLAY/STOP per arrestare la riproduzione.

USO DEL TASTO PLAY PER COMINCIARE LA RIPRODUZIONE

Il tasto PLAY/STOP può anche essere usato per cominciare la registrazione. In questo modo, potete inserire una battuta vuota all'inizio del brano.

Premete per prima cosa il tasto REC per preparare il pianoforte per la registrazione, e premete poi il tasto PLAY/STOP. Quando premete il tasto PLAY/STOP, il pianoforte CA comincia a registrare sia che premiate un tasto della tastiera o meno.

CANCELLAZIONE DI UN BRANO

Questa funzione vi consente di cancellare qualsiasi brano che non volete ascoltare.

Per cancellare un brano o parte specifici, premete prima entrambi i tasti **REC** e **PLAY/STOP**. Il display LCD mostra il menu di cancellazione dove potete selezionare il brano o la parte da cancellare.

```
To Del Press REC  
SONG 1 Part=1&2*
```

Usate i tasti **MENU** per selezionare il brano desiderato, e i tasti **VALUE** per selezionare la parte desiderata da cancellare.

Premete il tasto **REC** per cancellare. Il display LCD vi chiede se siete sicuri.

```
Sure? Press REC  
SONG 1 Part=1&2*
```

Se siete sicuri di voler cancellare il brano e la parte, premete di nuovo il tasto **REC**.

Se volete annullare la procedura di cancellazione, premete il tasto **PLAY/STOP**.

```
Delete Completed  
SONG 1 Part=1&2
```

La procedura di cancellazione è completata.

CANCELLAZIONE DI TUTTI BRANI

Per cancellare allo stesso tempo tutti i brani, spegnete prima lo strumento e riaccendetelo mantenendo premuti entrambi i tasti **REC** e **PLAY/STOP**.

11. TASTO TRANSPOSITORE

TRANS-
POSE



La funzione di trasposizione vi consente di alzare o abbassare la chiave del pianoforte in semitoni. Ciò è particolarmente utile quando avete imparato un brano in una chiave e dovete suonarlo in un'altra. Con la funzione di trasposizione potete suonare un brano nella sua chiave originale e ascoltarlo in un'altra chiave.

Premete e mantenete premuto il tasto TRANSPOSE.

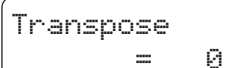

Transpose
= 0

Il display LCD vi indicherà la situazione in quel momento. Il valore è sempre 0 al momento dell'accensione.

Mentre tenete premuto il tasto TRANSPOSE, usate VALUE o la tastiera da C2 a C4 per specificare il valore di trasposizione.

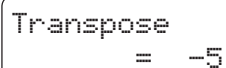

Transpose
= -5

Il display LCD vi indicherà numericamente di quanti semitoni avete alzato o abbassato la chiave del pianoforte.

Es.: -5 indica una trasposizione di 5 semitoni più bassa. 0 indica che non è stata effettuata alcuna trasposizione

La trasposizione del pianoforte può essere di 12 semitoni più alta o di 12 semitoni più bassa.

Tenendo premuti contemporaneamente entrambe i tasti VALUE il valore si porterà su "0".

Premendo nuovamente il tasto TRANSPOSE uscite dalla funzione.

La funzione Transpose mantiene in memoria i valori assegnati sino a che lo strumento rimane acceso.

12. TASTO VIRTUAL TECHNICIAN

VIRTUAL
TECHNICIAN



L'intervento di un tecnico è fondamentale per un pianoforte acustico. Il suo compito non è solo di accordare lo strumento ma anche di curarne la regolazione e l'intonazione affinché possa suonare al meglio. Virtual Technician simula elettronicamente il lavoro di un tecnico di pianoforte e vi permette di adattare il digitale CA alle vostre esigenze. Di seguito elenchiamo le funzioni di Virtual Technician:

1. Intonazione
2. Risonanza simpatica
3. Risposta al tocco
4. Temperamento
5. Chiave di temperamento

OPERAZIONI BASE

Premete il tasto Virtual Technician per selezionare la funzione che desiderate regolare.

Il display LCD vi indicherà "1 Voicing" che corrisponde alla prima funzione del menu.

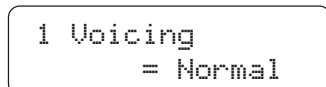

```
1 Voicing
  = Normal
```

Premere i tasti del menu per selezionare la funzione interessata.

Usare il tasto VALUE per variare il relativo valore.

Premere uno qualsiasi dei tasti SOUND SELECT per uscire dal menu VIRTUAL TECHNICIAN.

◆ NOTA

Dopo aver usato Virtual Technician potete salvare le modifiche apportate usando la funzione Memory.

Le modifiche verranno mantenute in memoria sino a che lo strumento resterà acceso.

Per maggiori informazioni su "User Memory" vogliate consultare la pag. 50 in questa stessa sezione.

1. VOICING

Voicing è una tecnica usata dai tecnici del pianoforte per formare il carattere del suono di un pianoforte. La funzione Voicing vi consente di cambiare la qualità del tono del pianoforte CA scegliendo uno dei quattro tipi di voicing.

- Bright** Produce una tonalità più chiara su tutta la gamma dinamica.
Dynamic La tonalità cambia drasticamente da dolce a chiara quando suonate.
Mellow Produce una tonalità più dolce su tutta la gamma dinamica.
Normal Produce il timbro normale di un pianoforte acustico su tutta la gamma dinamica. Questo è il valore predefinito.

Dopo aver selezionato la funzione “Voicing” premendo i tasti MENU, usate i tasti VALUE per selezionare il tipo di voicing desiderato.

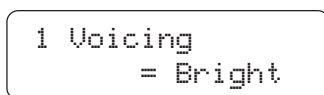

Il display LCD mostra il tipo di voicing correntemente selezionato.

La selezione voicing corrente è globale per tutte le tonalità predefinite. Non è possibile avere regolazioni individuali per ciascuna tonalità.

◆ NOTA

Anche se voicing è una tecnica per ottimizzare il tono di un pianoforte acustico, questa funzione può essere usata con tutti i suoni del pianoforte CA.

2. SYMPATHETIC RESONANCE

Quando si schiaccia il pedale del forte di un pianoforte acustico, tutti gli smorzatori si sollevano permettendo alle corde di vibrare liberamente. Quando si suona con il pianoforte una nota o un accordo con il pedale del forte schiacciato, non solo le corde delle note suonate vibrano, ma vibrano anche altre corde in risonanza di simpatia. La funzione Sympathetic Resonance simula questo fenomeno. Potete selezionare tre livelli di risonanza.

- Off** Nessuna risonanza.
Normal Simula le caratteristiche naturali di risonanza di un pianoforte acustico.
Deep Produce una risonanza più intensa.

Dopo aver selezionato la funzione “Sympathetic Resonance” premendo i tasti MENU, usate i tasti VALUE per selezionare la regolazione desiderata.

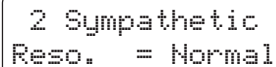

2 Sympathetic
Reso. = Normal

Il display LCD mostra la regolazione.

3. Tocco

Touch vi consente di selezionare per la tastiera una sensibilità di tocco diversa dal tocco standard di un pianoforte acustico. Potete cambiare la sensibilità selezionando cinque regolazioni diverse: Light, Light+, Heavy, Heavy+, User 1/2 e OFF.

- Light** Viene prodotto un volume forte anche suonando con un tocco leggero.
- Light+** Richiede un tocco leggermente più pesante del precedente per ottenere la stessa intensità di volume.
- Heavy** Richiede un tocco più pesante per produrre un volume forte.
- Heavy+** Richiede un tocco pesante per ottenere un volume forte.
- Off** Viene prodotto un volume costante indipendentemente dalla forza con cui si premono i tasti. Questa regolazione è adatta ai suoni che hanno una gamma dinamica fissa, come l'organo e il clavicembalo.
- User 1/2** You can create your own custom touch curve to fit your playing style. Two user touch curves can be saved.

Dopo aver selezionato la funzione “Touch” premendo i tasti MENU, usate i tasti VALUE per selezionare il tipo di tocco desiderato.

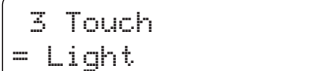

3 Touch
= Light

Il display LCD mostra il tipo di tocco correntemente selezionato. La regolazione predefinita è quella normale.

La selezione del tocco è globale per tutti i toni predefiniti. Non è possibile avere una regolazione individuale per ciascun tono.

◆ NOTA

LIGHT e HEAVY non rappresentano il peso fisico dei tasti. Esse sono regolazioni che agiscono sulla sensibilità dei tasti, che determina il livello del volume in risposta al movimento dei tasti.

USER TOUCH

Dopo aver selezionato la funzione “Touch” premendo i tasti del Menu, usate VALUE per selezionare User 1 o User 2.



3 Touch
=User1→Press REC

Premete il tasto REC.



Start Playing
Soft → Loud

Ora iniziate a suonare dinamicamente, partendo dai pianissimo sino ai fortissimo, il pianoforte CA in modo che lo strumento possa analizzare il vostro stile di suono.

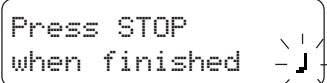

Press STOP
when finished

Mentre state suonando, vedrete lampeggiare il simbolo di una nota nell'angolo destro del display LCD.

Premete il tasto STOP quando avete terminato di suonare.

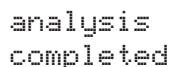

analysis
completed

Il pianoforte CA analizzerà la vostra esecuzione e creerà una curva di tocco personalizzata basata sul vostro stile.

◆ NOTA

I dati della curva di tocco personalizzata rimarranno automaticamente in memoria anche dopo che avrete spento lo strumento. Comunque potrete risSelectedionare la curva di tocco personalizzata ogni volta che riaccenderete lo strumento a meno che non l'abbiate salvata come curva di tocco di default utilizzando la funzione User Memory.

Per maggiori dettagli sulla funzione User Memory ritornate alla pagina 50 di questo manuale.

4. TEMPERAMENTO

Oltre al temperamento equabile (standard moderno), il pianoforte CA offre anche l'accesso immediato ai temperamenti popolari durante i periodi del Rinascimento e del Barocco. Potrebbe essere interessante ed educativo provare alcuni temperamenti diversi, anche se oggi domina il temperamento equabile.

Dopo aver selezionato la funzione "Temperament" premendo i tasti MENU, usate i tasti VALUE per selezionare il temperamento desiderato.

```
4 Temperament
= Equal(P.only)
```

Il display LCD mostra il tipo di temperamento correntemente selezionato.

Dopo aver selezionato il temperamento desiderato, leggete la sezione seguente sulla selezione di una chiave per il temperamento prima di continuare.

BREVE SPIEGAZIONE DEI TEMPERAMENTI

EQUAL TEMPERAMENT (PIANO ONLY)

```
4 Temperament
= Equal(P.only)
```

Questo è il temperamento di default. Se viene selezionato il suono di un pianoforte l'accordatura è quella del pianoforte acusto (EQUAL TEMPERAMENT). Se viene selezionato un altro suono l'accordatura sarà EQUAL (FLAT). Maggiori dettagli su Equal Temperament and Equal Temperament Flat sono disponibili nelle successive pagine di questa sezione.

◆ NOTA

Se il suono del pianoforte viene usato in sovrapposizione con un qualsiasi altro suono, entrambe i suoni avranno un'accordatura Equale Temperament (Stretched).

TEMPERAMENTO PURO MERSENNE

```
4 Temperament
= Pure(Major)
```

Questo temperamento, che elimina la dissonanza delle terze e quinte, è ancora popolare per la musica corale grazie alla sua perfetta armonia.

```
4 Temperament
= Pure(minor)
```

Con questo temperamento, dovete essere consapevoli della chiave in cui state suonando. Qualsiasi modulazione della chiave causa dissonanza. Quando suonate una musica in una chiave particolare, dovete anche farla corrispondere alla chiave del temperamento.

TEMPERAMENTO PITAGORICO

```
4 Temperament
= Pythagorean
```

Questo temperamento, che impiega rapporti matematici per eliminare la dissonanza delle quinte, ha un uso molto limitato con gli accordi, ma produce linee melodiche molto caratteristiche.

```
4 Temperament
= Meantone
```

TEMPERAMENTO MEDIO

Questo temperamento, che impiega un tono medio tra un intero tono maggiore e minore per eliminare la dissonanza delle terze, era stato inventato per eliminare la mancanza delle consonanze provate con certe quinte per il temperamento puro Mersenne. Esso produce accordi più belli di quelli con il temperamento equabile.

```
4 Temperament
= Werckmeister
```

TEMPERAMENTO WERCKMEISTER III, TEMPERAMENTO KIRNBERGER III

Questi due temperamenti sono situati tra i temperamenti medio e pitagorico. Per la musica con pochi accidenti, questo temperamento produce i bellissimi accordi del tono medio ma, con l'aumento degli accidenti, il temperamento produce le melodie caratteristiche del temperamento pitagorico. Esso viene usato principalmente per la musica classica scritta nell'Era Barocca per far rivivere le caratteristiche originali.

```
4 Temperament
= Kirnberger
```

```
4 Temperament
= Equal(flat)
```

EQUAL TEMPERAMENT (FLAT)

Si tratta di un temperamento che divide la scala in 12 semitoni uguali. Ciò produce lo stesso intervallo di accordo in tutte le 12 chiavi ed ha il vantaggio di produrre senza limiti la modulazione della chiave. Comunque la tonalità di ogni chiave perde di caratteristica e nessun accordo è in pura consonanza.

```
4 Temperament
= Equal
```

EQUAL TEMPERAMENT

Si tratta del temperamento per pianoforte più conosciuto. L'udito di una persona è irregolare e non possiede, in presenza di alte e basse frequenze, la stessa capacità ricettiva che mostra in quelle medie. L'accordatura di questo temperamento è estesa in modo tale che l'orecchio umano ne percepisca il suono in maniera naturale. Questo Equal Temperament è una variazione pratica del precedente che era stato inventato su basi matematiche.

```
4 Temperament
= User
```

USER TEMPERAMENT

Potete creare il vostro personale temperamento elevando o abbassando l'intonazione per ogni mezzo tono.

Selezionate la funzione User Temperament utilizzando i tasti VALUE. Quindi usate i tasti MENU per visualizzare il dato intonazione per ogni mezzo tono.

```
4 Temperament
C = 0
```

Il display indica l'attuale intonazione del Do.

Usate il tasto VALUE per variare l'intonazione.

Utilizzate la stessa procedura per tutte le note.

◆ **NOTA**

I dati in User Temperament rimarranno automaticamente in memoria anche dopo aver spento lo strumento. Comunque potrete risSelectedionare la funzione User Temperament ogni volta che riaccenderete lo strumento a meno che non l'abbiate salvata come vostro temperamento di default utilizzando la funzione User Memory.

◆ **NOTA**

Dopo che avete selezionato il temperamento desiderato, leggete la funzione seguente relativo alla selezione di una chiave per il temperamento.

5. CHIAVE DEL TEMPERAMENTO (KEY OF TEMPERAMENT)

La modulazione illimitata della chiave è divenuta disponibile soltanto dopo l'invenzione del temperamento equabile. Quando usiamo un temperamento diverso da quello equabile, dobbiamo scegliere con cura l'indicazione della chiave per suonarlo.

Per esempio, se il brano che state per suonare è scritto in re, selezionate "RE" per regolare la chiave del temperamento.

Dopo aver selezionato la funzione "Key of Temper" premendo i tasti MENU, usate i tasti VALUE per regolare la chiave desiderata.

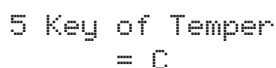

5 Key of Temper
= C

Il display LCD mostra l'indicazione della chiave correntemente selezionata.

Tenete presente che il cambiamento della chiave del temperamento cambia soltanto il "bilanciamento" dell'accordatura, e che il tono della tastiera rimane immutato. Per cambiare il tono dell'intera tastiera, usate il controllo TUNING o TRANSPOSE.

13. INTERRUTTORE DI ALIMENTAZIONE

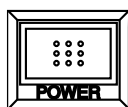

ACCENSIONE

Premete questo tasto per accendere lo strumento.
Premendolo di nuovo, lo si spegne.

Premendo questo tasto mentre si mantengono premuti i tasti REC e PLAY/
STOP, si cancellano i dati dei brani registrati con il registratore.

14. CURSORE DEL VOLUME

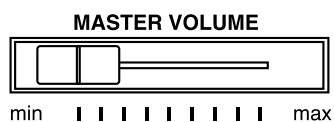

CONTROLLO DEL VOLUME GENERALE

Questo cursore controlla il livello principale del volume del suono del pianoforte.

Spostando questo cursore a destra si aumenta il livello del volume, mentre invece spostandolo a sinistra lo si riduce.

Questo cursore controlla anche il volume della cuffia e il livello di uscita di linea del suono del pianoforte.



15. PEDALI

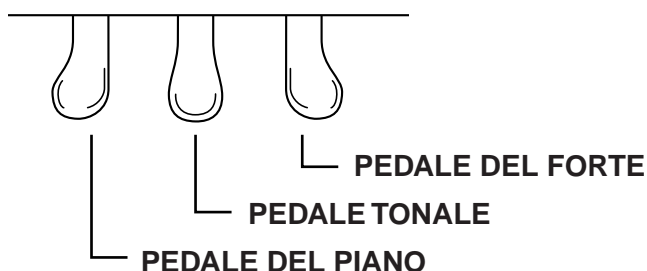

PEDALE DEL FORTE

Schiacciando questo pedale le corde continuano a vibrare anche dopo che si staccano le mani dalla tastiera.

Il pedale del forte può rispondere a metà azionamento del pedale, il che vi consente un controllo più fine dell'effetto di smorzamento.

PEDALE TONALE

Schiacciando questo pedale dopo aver premuto i tasti e prima di rilasciarli, continuano a vibrare soltanto le corde dei tasti appena suonati.

PEDALE DEL PIANO

Schiacciando questo pedale si attenua il suono e se ne riduce il volume. Quando si attiva l'effetto Rotary Speaker, questo pedale funziona da interruttore per cambiare la velocità dell'effetto.

16. PRESE

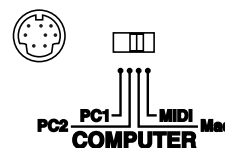
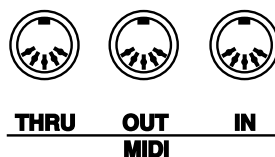
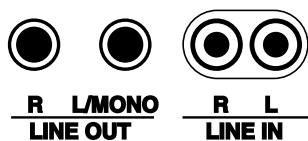

PRESE LINE OUT

Forniscono l'uscita stereo del suono del pianoforte agli amplificatori, registratori od altri componenti simili.

Il segnale audio che passa attraverso le prese LINE IN viene indirizzato anche a queste prese. Il suono del pianoforte viene miscelato con i segnali LINE IN.

Il cursore VOLUME del pianoforte CA può controllare il livello di uscita del suo stesso suono, ma non controlla il segnale LINE IN.

PRESE LINE IN

Servono a collegare le uscite stereo di altri componenti o strumenti elettronici agli altoparlanti del pianoforte.

Il segnale audio attraverso queste prese non passa attraverso il controllo di volume del pianoforte. Per regolare il livello del volume, usate il controllo di uscita dello strumento esterno.

PRESE MIDI

Servono a collegare gli strumenti MIDI esterni al pianoforte CA. Ci sono tre terminali: MIDI IN, MIDI OUT e MIDI THRU.

INTERFACCIA SERIALE

Questa presa è utilizzata per connettere un personal computer ad un supporto MIDI per lo scambio dei dati. Scegliere l'apparecchiatura appropriata usando il relativo selettore. PC1: NEC Computers, PC2: IBM PC e compatibili, MAC: Apple Computers, MIDI: porta disabilitata. You need the serial MIDI driver when connecting with a Windows computer. It is available at <http://www.kawai.co.jp/english/download2.html> on the internet web.

PRESA HEADPHONE

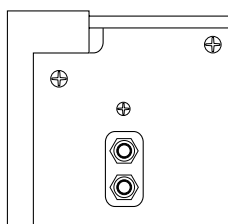

Sulla parte inferiore sinistra del pianoforte ci sono due prese per la cuffia. Potete sentire il suono del pianoforte, come pure qualsiasi segnale audio che passa attraverso le prese LINE IN.

Veduta parte inferiore



17. INFORMAZIONI MIDI

PROGRAM CHANGE NUMBER MAPPING

Sound Name	When Multi-Timbral mode is ON		When Multi-Timbral mode is OFF	
	Program #	Bank # (MSB)	Prg # (CA1200)	Prg # (CA1000)
Concert Grand	1	0	1	1
Studio Grand	1	8	2	2
Mellow Grand	1	16	3	3
Jazz Grand *	1	93	4	-
Modern Piano	2	0	5	4
Rock Piano	2	8	6	5
New Age Piano	2	90	7	6
Honky Tonk *	4	0	8	-
Classic E.Piano	5	0	9	7
Modern E.P. 1	6	0	10	8
Modern E.P. 2	6	8	11	9
Modern E.P. 3 *	6	16	12	-
Jazz Organ	18	0	13	10
Drawbar Organ 1	17	0	14	11
Drawbar Organ 2	17	8	15	12
Be 3 *	17	91	16	-
Church Organ	20	0	17	13
Diapason	20	96	18	14
Full Ensemble	21	91	19	15
Diapason Oct *	20	95	20	-
Harpsichord	7	0	21	16
Harpsichord Oct	7	8	22	17
Harpsichord 2 *	7	90	23	-
Clavi	8	0	24	18
Vibraphone	12	0	25	19
Mellow Vibes	12	91	26	20
Marimba	13	0	27	21
Celesta *	9	0	28	-
String Ensemble	49	0	29	22
Slow Strings	45	90	30	23
String Pad	49	94	31	24
Warm Strings *	49	91	32	-
Choir	53	0	33	25
New Age Pad	89	0	34	26
Atmosphere	100	0	35	27
Itopia *	92	90	36	-
Wood Bass	33	0	37	28
Electric Bass	34	0	38	29
W. Bass & Ride	33	90	39	30
E. Bass & Ride *	34	92	40	-

* CA1200 soltanto

MIDI EXCLUSIVE DATA FORMAT



- 1 F0 Start code
- 2 40 Kawai's ID number
- 3 00 - 0F MIDI channel
- 4 10,30 Function code (30 when setting MULTI TIMBRE ON/OFF)
- 5 04 Indicates that the instrument is Electronic Piano
- 6 02 Indicates that the piano is one of "CA" series
- 7 data 1
- 8 data 2 (See the table below.)
- 9 data 3
- 10 F7 End code

data 1	data 2	data 3	Function
00	00	—	MultiTimbre Off
02	00	—	Multi Timbre On
0D	00-07	—	00: Effect Off, 01: Chorus, 02: Delay1, 03: Delay2, 04: Delay3, 05: Tremolo, 06: Rotary 1, 07: Rotary 2
0E	00-05	—	00: Reverb Off, 01: Room, 02: Stage, 03: Hall, 04: 3D Room, 05: 3D Hall
14	00-7F	—	Dual/Split balance
16	1F-60	—	Tune, 40: 440 Hz
17	00, 7F	—	00: Program Change Off, 7F: Program Change On
18	00-07	—	00: Light, 01: Normal, 02: Heavy, 03: Off, 04: Light +, 05: Heavy +, 06: User 1 07: User 2
19	00-03	—	Lower Octave Shift
20	00-27(1D)	00-27(1D)	Dual, data 2: Right sound, data 3: Left sound
21	00-27(1D)	00-27(1D)	Split, data 2: Upper sound, data 3: Lower sound, () for CA1000
25	00-08	00-0B	data 2: Temperament, data 3: Key
26	00, 7F	00-0F	Multi Timbre, data 2: 00 (On), 7F (Off), data 3: channel

MIDI IMPLEMENTATION CHART

KAWAI DIGITAL PIANO MODEL: CA1200, CA1000

DATE: DECEMBER 2001
VERSION 1.0

Function		Transmit	Receive	Remarks
Basic	Default	1	1	
Channel	Changes	1 – 16	1 – 16	
Mode	Default	3	3	* The default for the OMNI mode is ON. Specifying MIDI channels automatically turns it OFF.
	Messages	X	1, 3*	
	Altered	*****		
Note		15 – 113**	0–127	
Number	True voice	*****	15 – 113	
Velocity	Note ON	<input type="radio"/> 9nH v=1–127	<input type="radio"/>	
	Note OFF	<input checked="" type="radio"/> 9nH v=0	<input checked="" type="radio"/>	
After	Key's	<input checked="" type="radio"/>	<input checked="" type="radio"/>	
Touch	Ch's	<input checked="" type="radio"/>	<input checked="" type="radio"/>	
Pitch Bend		<input checked="" type="radio"/>	<input checked="" type="radio"/>	
	0, 32	<input type="radio"/>	<input type="radio"/>	Bank Select
	7	<input checked="" type="radio"/>	<input type="radio"/>	Volume
	11	<input checked="" type="radio"/>	<input type="radio"/>	Expression pedal
	64	<input type="radio"/> (Right pedal)	<input type="radio"/>	Sustain pedal
Control	66	<input type="radio"/> (Center pedal)	<input checked="" type="radio"/>	Sustenuto pedal
Change	67	<input type="radio"/> (Left pedal)	<input type="radio"/>	Soft pedal
Program		<input type="radio"/> 0 – 127	<input type="radio"/> ***	*** See the Program Change Number Mapping in page 75.
Change	:True #	*****		
System Exclusive		<input type="radio"/>	<input type="radio"/>	On/Off Selectable
Common	: Song Position	<input checked="" type="radio"/>	<input checked="" type="radio"/>	
	: Song Select	<input checked="" type="radio"/>	<input checked="" type="radio"/>	
	: Tune	<input checked="" type="radio"/>	<input checked="" type="radio"/>	
System	: Clock	<input checked="" type="radio"/>	<input checked="" type="radio"/>	
Real Time	: Commands	<input checked="" type="radio"/>	<input checked="" type="radio"/>	
Aux	: Local On/Off	<input checked="" type="radio"/>	<input type="radio"/>	
	: All Notes Off	<input checked="" type="radio"/>	<input type="radio"/> (123-127)	
	: Active Sense	<input type="radio"/>	<input type="radio"/>	
	: Reset	<input checked="" type="radio"/>	<input checked="" type="radio"/>	
Notes		** The value depends on the Transpose setting.		

Mode 1: OMNI ON, POLY
Mode 3: OMNI OFF, POLY

Mode 2: OMNI ON, MONO
Mode 4: OMNI OFF, MONO

: Yes
: No



CONCERT MAGIC SONG LIST

BANK A

Title Note# Mode

CHILDREN'S SONGS

Bingo	G#1	EB
Frère Jacques	F#1	MP
Good Morning To You	F1	MP
Hickory Dickory Dock	D#1	EB
I'm A Little Teapot	A#0	MP
Itsy, Bitsy Spider	A1	MP
London Bridges	C#1	MP
Mary Had A Little Lamb	C1	MP
Pop Goes The Weasel	E1	MP
Row, Row, Row Your Boat	D1	MP
The Farmer In The Dell	G1	MP
This Old Man	B0	MP
Twinkle, Twinkle, Little Star	A0	MP

CHRISTMAS SONGS

Deck The Halls	C2	MP
Hark The Herald Angels Sing	A#1	MP
Jingle Bells	B1	MP
Joy To The World	D2	MP
O Come All Ye Faithful	C#2	MP
Silent Night	E2	MP
The First Noel	D#2	MP
We Wish You A Merry Christmas	F2	MP
What Child Is This? (Greensleeves)	F#2	MP

PATORIOTIC SONGS

America The Beautiful	A2	MP
Battle Hymn Of The Republic	G#2	MP
Hail To The Chief	B2	MP
My Country 'Tis Of Thee	G2	MP
Yankee Doodle	A#2	MP

AMERICAN CLASSICS

Auld Lang Syne	C#4	MP
Beautiful Dreamer	A#4	EB
Bicycle Built For Two	F4	EB
Bill Bailey Won't You Please Come Home	G3	EB
Camptown Races	F#4	MP
Clementine	A3	MP
Danny Boy	C3	EB
Down In The Valley	C#3	EB
Fascination	A#3	SK
For He's A Jolly Good Fellow	F#3	EB
Give My Regards To Broadway	G#3	SK
Home On The Range	B3	MP
Home Sweet Home	D#3	EB
In The Good Old Summertime	F3	EB
Let Me Call You Sweetheart	D3	EB
Michael Row The Boat Ashore	D4	MP

My Bonnie Lies Over The Ocean	E3	EB
Oh Susanna	D#4	SK
On Top Of Old Smokey	E4	EB
Take Me Out To The Ballgame	C4	EB
The Band Played On	G4	EB
When Johnny Comes Marching Home	G#4	MP
When The Saints Go Marching In	A4	EB

FAVORITE HYMNS

A Mighty Fortress	D6	MP
Amazing Grace	C5	MP
Doxology	C#5	MP
Fairest Lord Jesus	B4	MP
For The Beauty Of The Earth	D5	MP
Great Is Thy Faithfulness	C#6	MP
Holy, Holy, Holy	F5	MP
How Great Thou Art	C6	MP
Jesus Loves The Little Children	B5	MP
Just As I Am	A#5	MP
O Worship The King	D#5	MP
Rock Of Ages	G5	MP
Sweet Hour Of Prayer	A5	MP
The Old Rugged Cross	E5	MP
Trust And Obey	G#5	MP
What A Friend We Have In Jesus	F#5	MP

CLASSICAL SELECTIONS

An Die Freude (Ode To Joy)	F6	MP
Andante (Haydn)	D#6	MP
Blue Danube Waltz	B6	SK
Clair De Lune	F#6	SK
Fledermaus	E7	EB
Für Elise	E6	EB
Gavotte (Gossec)	C#7	SK
Menuet In G (Bach)	A6	SK
Peter And The Wolf	G#6	SK
Romeo And Juliet	A#6	SK
Skater's Waltz	G6	SK
Sleeping Beauty Waltz	C7	EB
Toreador Song ("Carmen")	D#7	SK
Waltz Of The Flowers	D7	SK

SPECIAL OCCASIONS

Bridal Chorus	F7	MP
Wedding March	F#7	SK

INTERNATIONAL SONGS

Chiapenacas	C8	SK
Hatikvah	G#7	MP
Hava Nagilah	A#7	EB
Ich Bin Ein Musikant	B7	SK
My Wild Irish Rose	A7	EB
When Irish Eyes Are Smiling	G7	EB

BANK B

Title Note# Mode

CHILDREN'S SONGS

Brahm's Lullaby	D#1	SK
Did You Ever See A Lassie?	C#1	MP
Here We Go Round The Mulberry Bush	F1	MP
Little Brown Jug	F#1	MP
Old Macdonald Had A Farm	C1	MP
Polly Wolly Doodle	A1	MP
Rock A Bye Baby	E1	EB
She'll Be Comin' Around The Mountain	G1	EB
Ten Little Indians	D1	MP
The Muffin Man	A#0	MP
Three Blind Mice	B0	MP
Where, O Where Has My Little Dog Gone?	A0	EB
Whistler And His Dog	G#1	SK

CHRISTMAS SONGS

Angels We Have Heard On High	A#1	MP
Ave Maria	F#2	SK
Away In A Manger	C2	MP
It Came Upon A Midnight Clear	B1	MP
O Holy Night	C#2	EB
O Little Town Of Bethlehem	F2	MP
O Tannenbaum	D2	MP
The Twelve Days Of Christmas	D#2	MP
We Three Kings Of Orient Are	E2	MP

PATORIOTIC SONGS

Anchors Aweigh	A#2	SK
Stars And Stripes Forever	A2	SK
Under The Double Eagle	B2	SK
Washington Post March	G2	SK
You're A Grand Old Flag	G#2	EB

AMERICAN CLASSICS

After The Ball Is Over	E4	EB
After You've Gone	F4	EB
American Patrol March	F#3	MP
Annie Laurie	G4	MP
Arkansas Traveler	A#3	MP
Blue Bells Of Scotland	D3	MP
By The Light Of The Silvery Moon	E3	SK
Dixie	G3	SK
Down By The Riverside	D#3	SK
Grandfather's Clock	A#4	EB
I Love Coffee, I Love Tea	A3	MP
I've Been Working On The Railroad	A4	EB
Maple Leaf Rag	D#4	SK
Old Folks At Home	D4	SK
Old Kentucky Home	B3	SK
Red River Valley	C4	EB

Shine On Harvest Moon	F3	SK
Ta Ra Ra Boom De Ay	C3	EB
The Entertainer	C#4	SK
Thunder And Blazes	F#4	SK
Turkey In The Straw	C#3	SK
Wabash Cannonball	G#4	SK
Yellow Rose Of Texas	G#3	SK

FAVORITE HYMNS

All Hail The Power Of Jesus Name	C#6	MP
Blest Be The Tie That Binds	D5	MP
Christ The Lord Is Risen Today	B4	MP
Come Thou Almighty King	D#5	MP
Crown Him With Many Crowns	C#5	MP
Gloria Patri	F#5	MP
I Need Thee Every Hour	A5	MP
It Is Well With My Soul (When Peace Like)	C5	MP
My Jesus, I Love Thee	E5	MP
Onward Christian Soldiers	C6	MP
Savior Like A Shepherd Lead Us	A#5	MP
Stand Up, Stand Up For Jesus	B5	MP
Standing On The Promises	G#5	MP
The Church's One Foundation	F5	MP
The Solid Rock	G5	MP
To God Be The Glory	D6	MP

CLASSICAL SELECTIONS

Allegro Moderato (Schubert)	E7	SK
Can Can	F6	SK
Emperor Waltz	F#6	SK
Grand March ("Aida")	G#6	SK
Gymnopedie	A6	SK
Gypsy Chorus	A#6	SK
Largo (Dvorák)	B6	SK
March Militaire	G6	SK
Norwegian Dance	D#6	SK
Pizzicato Polka	C#7	SK
Prelude In A (Chopin)	C7	MP
Rondeau (Mouret)	D7	SK
Voice Of Spring	D#7	EB
William Tell Overture	E6	SK

SPECIAL OCCASIONS

Mazel Tov	F#7	EB
Pomp And Circumstance	F7	SK

INTERNATIONAL SONGS

Funiculi Funicula	G7	SK
Habanera	B7	SK
La Bamba	C8	SK
La Marseillaise	G#7	MP
La Paloma	A7	SK
Santa Lucia	A#7	SK

PANNELLO ANTERIORE

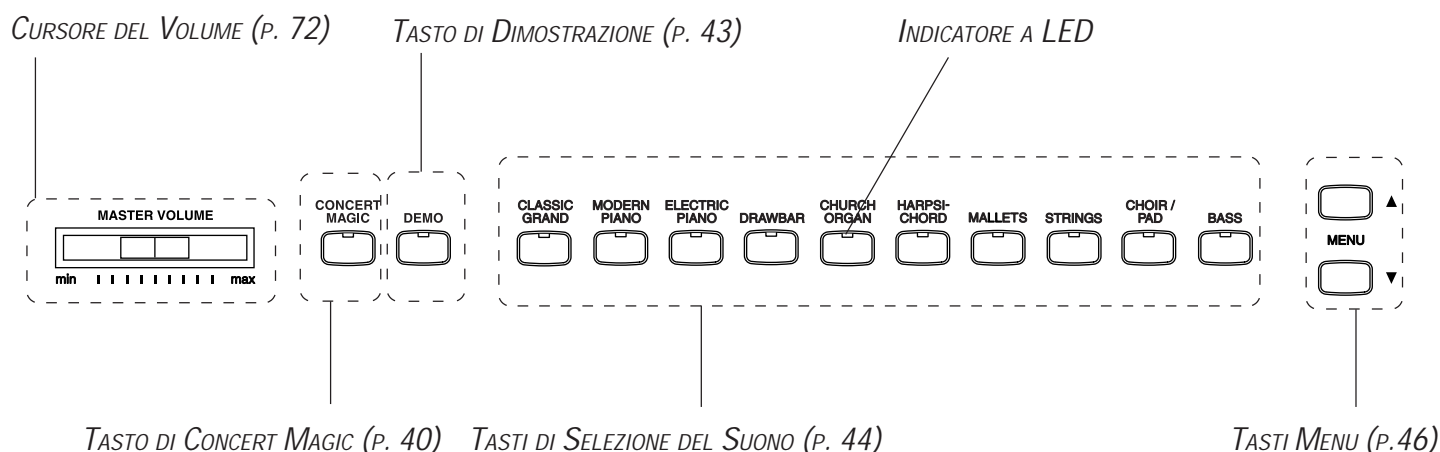

Demo Songs

Classic Grand	Concert Grand Studio Grand Mellow Grand	Hungarian Dance No.1 / Brahms Original La Fille aux Cheveux de Lin / Debussy
Modern Piano	Modern Piano Rock Piano	Original Original
Electric Piano	Classic E.Piano Modern E.P. 1 Modern E.P. 2	Original Original Original
Drawbars	Jazz Organ Drawbar Organ 1 Drawbar Organ 2	Original Original Original
Church Organ	Church Organ Diapason Full Ensemble	Toccatà / Eugene Gigout Wohl mir, daß ich Jesum habe / Bach Original
Harpsichord	Harpsichord Harpsichord Oct. Clavi	French Suite No. 6 / Bach Prelude in A ^b / Bach Original
Mallets	Vibraphone	Original
Strings	String Ensemble Slow Strings String Pad	Le quattro stagioni La primavera / Vivaldi Original Original
Choir/Pad	Choir Atmosphere New Age Pad	Original Original Original
Bass	Wood Bass Electric Bass W. Bass & Ride	Original Original Original

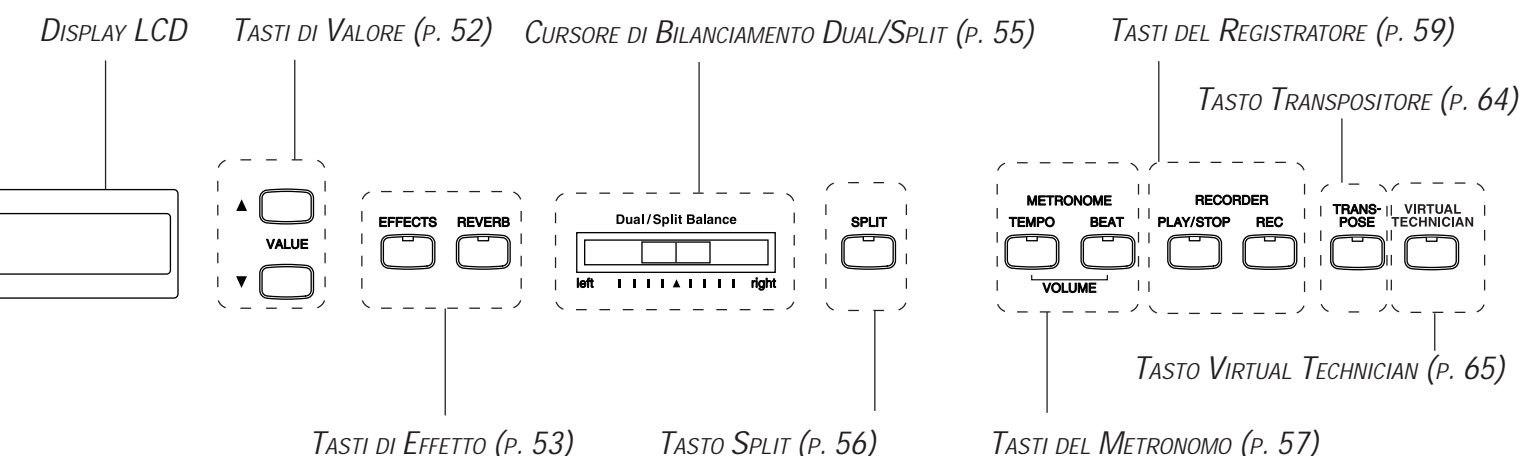

DATI TECNICI

	CA1200	CA1000
Tastiera	88 tasti di legno	
Polifonia	64 max	
Toni predefiniti	Classic Grand (4), Modern Piano (4), Electric Piano (4), Drawbar (4), Church Organ (4), Harpsichord (4), Mallets (4), Strings (4), Choir/Pad (4), Bass (4)	Classic Grand (3), Modern Piano (3), Electric Piano (3), Drawbar (3), Church Organ (3), Harpsichord (3), Mallets (3), Strings (3), Choir/Pad (3), Bass (3)
Effetti	Chorus, Delay (1-3), Tremolo, Rotary Speaker Reverb (Room, Stage, Hall, 3D Room, 3D Hall)	
Temperamenti	Equal (Piano Only), Mersenne pure (Major), Mersenne pure (minor), Pythagorea, Meantone, Werckmeister III, Kirnberger III, Equal (flat), Equal, User	
Altre caratteristiche	Concert Magic (176 brani preprogrammati), Volume, Dual, Split, Dual/Split Balance, Transpose, Tune, Voicing, Sympathetic Resonance Touch Curve (Light, Light+, Normal, Heavy, Heavy+, User 1/2, Off)	
Registratore	2 piste, 5 brani La capacità totale della memoria del registratore è di circa 8000 note.	
Pedali	Forte (con funzione di metà azionamento), Tonale, Piano	
Prese	Cuffia (2), Ingresso di linea (LINE IN) (L, R), PC I/F Uscita di linea (LINE OUT) (L/MONO, R), MIDI (IN, OUT, THRU)	
Potenza di uscita	45W x 2	
Altoparlanti	13 cm x 2 (with wooden enclosure) 2.5 cm x 2 (dome tweeter)	13 cm x 2 (with enclosure) 5 cm x 2 (tweeter)
Consumo di corrente	80 W	
Finitura	Rosewood, Mahogany, European Cherry	
Dimensioni (L x P x A)	142 x 52 x 95 cm	138 x 51 x 94 cm
Peso (senza sgabello)	84.5 kg	68.0 kg

KAWAI

CA1200, CA1000 Owner's Manual
OW959GI-L0112
Printed in Japan

