

BENQ-SIEMENS



E61

BENQ-SIEMENS E61
Mobile Phone
User Manual

Copyright

© 2006. BenQ Mobile GmbH & Co. OHG. All rights reserved. No part of this publication may be reproduced, transmitted, transcribed, stored in a retrieval system or translated into any language or computer language, in any form or by any means, electronic, mechanical, magnetic, optical, chemical, manual or otherwise, without the prior written permission of BenQ Mobile GmbH & Co. OHG.

Disclaimer

BenQ Mobile GmbH & Co. OHG makes no warranty or representation, either expressed or implied, with respect to the quality, accuracy or fitness for any particular purpose of this document. The information in this document is correct at the time of printing and subject to change without notice.

Sicherheitshinweise

Bitte lesen Sie die folgenden Hinweise zu Ihrer Sicherheit vor Gebrauch des Telefons sorgfältig durch:

Wirkung von Hochfrequenzstrahlen

Max. SAR-Messung

EU: GSM900: 0,668 W/Kg; DCS1800: 0,154 W/Kg.

USA: PCS1900: 0,366 W/kg (Kopf); 0,301 W/kg (Körper).

Ihr Mobiltelefon ist ein Funkempfangs- und -sendegerät mit kleiner Leistung. Wenn es eingeschaltet ist, empfängt und sendet es Hochfrequenzsignale.

Europäische und internationale Einrichtungen haben zum Schutz der Bevölkerung vor Wirkungen elektromagnetischer Hochfrequenzstrahlen Standards festgelegt und Empfehlungen ausgesprochen.

- Internationale Kommission zum Schutz vor nichtionisierender Strahlung (ICNIRP) 1996
- Verband Deutscher Elektroingenieure (VDE) DIN- 0848
- Richtlinien der Europäischen Gemeinschaft, Generaldirektion V, bezüglich elektromagnetischer Hochfrequenzenergie
- National Radiological Protection Board, Großbritannien, GS 11, 1988
- American National Standards Institute (ANSI) IEEE. C95.1- 1992
- National Council on Radiation Protection and Measurements (NCRP), USA. Report 86
- Department of Health and Welfare Canada. Safety Code 6

Diese Standards basieren auf umfassenden wissenschaftlichen Untersuchungen. Zum Beispiel haben über 120 Wissenschaftler, Ingenieure und Ärzte von Universitäten, amtlichen Gesundheitsinstitutionen und der Industrie das verfügbare Forschungsmaterial ausgewertet und daraus den aktualisierten ANSI-Standard entwickelt.

Bei sachgemäßem Umgang entspricht Ihr Telefon diesen Standards.

Besondere Einschränkungen während des Betriebs

Am Körper getragenes Zubehör darf kein Metall enthalten.

Telefonbetrieb

- Normale Position: Halten Sie das Telefon wie jedes andere Telefon.
- Um mögliche Störungen durch Hochfrequenzstrahlen zu vermeiden, tragen Sie Ihr Telefon bitte nicht stundenlang um den Hals oder vor der Brust.

Akkus

- Aus Sicherheitsgründen wird der Ladevorgang beendet, wenn die Temperatur des Telefons über 45° C oder unter 0° C liegt.
- Setzen Sie die Akkus keinen Temperaturen unter -10° C bzw. über 45° C aus. Nehmen Sie Ihr Telefon immer mit, wenn Sie Ihr Fahrzeug verlassen.
- Verwenden Sie ausschließlich Original-Akkus, um den normalen Betrieb Ihres Telefons sicherzustellen.

Alle Akkus können Sachbeschädigungen, Verletzungen oder Verbrennungen verursachen, wenn leitende Gegenstände wie Schmuck, Schlüssel oder Metallketten offenliegende Kontakte berühren. Ein Kurzschluss mit starker Hitzeentwicklung könnte die Folge sein. Zum Schutz vor einem derartigen unerwünschten Energieverlust sollten Sie mit einem geladenen Akku vorsichtig umgehen, insbesondere wenn Sie ihn in Ihre Jackentasche, Handtasche oder in einen anderen Behälter mit Gegenständen aus Metall legen. Der Akku ist mit einer Akku-Schutzhülle versehen. Bitte verwenden Sie diese Hülle für die Aufbewahrung Ihrer Akkus, wenn diese nicht im Telefon in Gebrauch sind.

Autofahren

Erkundigen Sie sich nach den gültigen Gesetzen und Regelungen zur Verwendung von Mobiltelefonen im Straßenverkehr und befolgen Sie diese stets. Falls Sie Ihr Telefon beim Autofahren verwenden, beachten Sie bitte Folgendes:

- Richten Sie Ihre volle Aufmerksamkeit auf den Verkehr - Sicherheit im Straßenverkehr hat stets Vorrang.
- Verwenden Sie, wenn möglich, die Freisprecheinrichtung.
- Biegen Sie ggf. von der Straße ab und stellen Sie das Fahrzeug ab, bevor Sie einen Anruf tätigen oder entgegennehmen.

Elektronische Geräte

Die meisten modernen elektronischen Geräte sind gegen Hochfrequenzstrahlen abgeschirmt. Es kann jedoch auch elektronische Geräte geben, die nicht gegen die Hochfrequenzstrahlen Ihres Mobiltelefons abgeschirmt sind.

Herzschrittmacher

Der internationale Verband, Health Industry Manufacturers Association, empfiehlt einen Mindestabstand von 15 cm zwischen Mobiltelefon und Herzschrittmacher, um mögliche Störungen mit dem Herzschrittmacher zu vermeiden. Diese Empfehlungen stimmen mit der unabhängigen Forschung und den Empfehlungen von Wireless Technology Research überein.

Träger von Herzschrittmachern:

- Sollten das Telefon **IMMER** mehr als 15 cm von ihrem Herzschrittmacher entfernt tragen, wenn das Telefon **EINGESCHALTET** ist.
- Sollten kein Mobiltelefon in der Brusttasche tragen.
- Sollten das Telefon an das vom Herzschrittmacher weiter entfernte Ohr halten, um mögliche Störungsrisiken zu verringern.

Schalten Sie Ihr Telefon beim kleinsten Verdacht einer Störung sofort **AUS**.

Hörgeräte

Einige digitale Mobiltelefone können bei manchen Hörgeräten Störungen verursachen. Wenden Sie sich beim Auftreten derartiger Störungen an den Hersteller Ihres Hörgerätes, um Alternativen zu finden.

Andere medizinische Geräte

Bei Verwendung anderer medizinischer Geräte wenden Sie sich an den Hersteller Ihres Geräts. Dieser kann Ihnen mitteilen, ob Ihr Gerät ausreichend gegen externe Hochfrequenzenergie abgeschirmt ist. Ihr Arzt kann Ihnen bei der Einholung dieser Informationen behilflich sein.

Schalten Sie Ihr Telefon in Krankenhäusern oder Arztpraxen **AUS**, wenn Sie durch entsprechende Hinweisschilder dazu aufgefordert werden. In Krankenhäusern oder Arztpraxen können Geräte im Einsatz sein, die gegenüber externen Hochfrequenzstrahlen störanfällig sind.

Kraftfahrzeuge

Hochfrequenzstrahlen können unsachgemäß installierte oder ungenügend abgeschirmte elektronische Systeme in Kraftfahrzeugen in ihrer Funktion beeinträchtigen. Erkundigen Sie sich in Bezug auf Ihr Fahrzeug beim Hersteller oder dem Vertragshändler. Sie sollten sich auch bei den Herstellern jedweder Ausstattung, die zusätzlich in Ihr Fahrzeug eingebaut wurde, erkundigen.

Hinweisschilder in Gebäuden

Schalten Sie Ihr Telefon in jedem öffentlichen Gebäude **AUS**, in dem entsprechende Hinweisschilder dies verlangen.

Flugzeuge

Internationale Bestimmungen der FCC untersagen die Verwendung von Mobiltelefonen in Flugzeugen. Schalten Sie Ihr Telefon **AUS**, bevor Sie an Bord eines Flugzeuges gehen.

Sprenggebiete

Schalten Sie Ihr Telefon **AUS**, wenn Sie sich in einem Sprenggebiet befinden oder in einem Gebiet mit dem Hinweis „FUNKGERÄTE AUSSCHALTEN“. Ansonsten könnte es zu Störungen der Sprengarbeiten kommen. Befolgen Sie sämtliche Hinweisschilder und Anweisungen.

Explosionsgefährdete Umgebung

Schalten Sie Ihr Telefon **AUS** und entfernen Sie keinesfalls den Akku an einem Ort mit Explosionsgefahr. Befolgen Sie sämtliche Hinweisschilder und Anweisungen. Funkenbildung an Ihrem Akku könnte in einer solchen Umgebung Explosionen oder Feuer auslösen. Verletzungen oder sogar Tod können die Folge sein.

Explosionsgefährdete Umgebungen sind zwar oft, aber nicht immer, eindeutig gekennzeichnet. Zu solchen Orten werden zum Beispiel Tankstellen gezählt, das Unterdeck auf Schiffen, Einrichtungen für Treibstoff- und Chemietransporte sowie entsprechende Lager und mit Flüssiggas (wie Propan- oder Butangas) betriebene Fahrzeuge. Des Weiteren Orte, an denen sich Chemikalien oder Partikel wie Mehl, Staub oder Metallstaub in der Luft befinden, sowie jeder andere Ort, an dem man normalerweise dazu aufgefordert würde, den Fahrzeugmotor abzustellen.

Fahrzeuge mit Airbag

Ein Airbag öffnet sich mit großer Wucht. Legen Sie **KEINE** Gegenstände, einschließlich festinstallierter oder tragbarer Mobilfunkgeräte, auf den Airbag oder in den Wirkungsbereich eines Airbags. Wenn die Freisprecheinrichtung im Fahrzeug unsachgemäß installiert ist und sich der Airbag öffnet, kann es zu ernststen Verletzungen kommen.

Dieses Gerät erfüllt die Anforderungen von Teil 15 der FCC-Vorschriften. Der Betrieb unterliegt den folgenden beiden Bedingungen:

1. dieses Gerät darf keine gefährlichen Störungen verursachen und
2. dieses Gerät muss jede Art von Störung tolerieren können, auch solche Störungen, die unerwünschten Betrieb verursachen können.

Änderungen oder Modifizierungen, die nicht ausdrücklich von zuständiger Stelle genehmigt wurden, können zum Entzug der Betriebserlaubnis führen.

Das Telefon wurde getestet, wenn es in eingeschaltetem Zustand am Körper getragen wird. Es genügt den FCC-Richtlinien zur Wirkung elektromagnetischer Hochfrequenzstrahlen für die Verwendung von Zubehör, das kein Metall enthält und den Hörer mindestens 1,5 cm vom Körper entfernt positioniert. Die Verwendung anderen Zubehörs garantiert u. U. die Erfüllung der FCC-Richtlinien zur Wirkung elektromagnetischer Hochfrequenzstrahlen nicht. Wenn Sie kein am Körper getragenes Zubehör verwenden, und das Telefon nicht an das Ohr halten, positionieren Sie den Hörer mit einem Mindestabstand von 1,5 cm von Ihrem Körper, wenn das Telefon eingeschaltet ist.

EU-Richtlinien - Konformitätserklärung

Hiermit erklärt BenQ, dass E61 die entsprechenden Anforderungen und alle weiteren relevanten Bestimmungen der Richtlinie (s.u.) erfüllt:

R&TTE Directive (1999/5/EC), Electromagnetic Compatibility Directive (89/336/EEC) und Low Voltage Directive (73/23/EEC).

Weiterhin erfüllt es die Standards:

CE0168

EN 301511

TS51.010-1

EN 50360/361

EN 60950-1

EN 301489-1&-7

EN55022

EN55024

EN50332-1



Schwerwiegende dauerhafte Gehörschäden können auftreten, wenn Sie Kopfhörer bzw. Headsets mit hoher Lautstärke verwenden. Mit der Zeit könnten Sie sich an den hohen Lautstärkepegel gewöhnen, der Ihnen dann normal erscheint. Dies kann aber Gehörschäden verursachen. Reduzieren Sie deshalb die Lautstärke auf ein ungefährliches Maß. Sollten Sie Ohrgeräusche wahrnehmen, reduzieren Sie die Lautstärke oder setzen die Verwendung Ihres Systems aus.



Entsorgen Sie unbrauchbare Akkus und Telefone den gesetzlichen Bestimmungen entsprechend.

Inhaltsverzeichnis

Sicherheitshinweise.....	i
1. Inbetriebnahme des Telefons	1
SIM-Karte einsetzen	1
Akku einsetzen	2
Akkudeckel einsetzen	2
Akku laden	3
Telefon einschalten	3
Die miniSD-Karte	4
2. Übersicht Telefon	6
Ihr Telefon auf einen Blick.....	6
Bereitschaftsanzeige	8
Tasten im Bereitschaftszustand verwenden	11
Navigation im Menü	13
3. Funktionen des Telefons	14
Anruffunktionen.....	14
Telefonieren	14
Gespräch beenden	14
Anruf annehmen.....	14
Anruf abweisen	14
Lautstärke einstellen	14
Internationaler Anruf.....	15
Notruf.....	15
Durchwahlnummer wählen	15
Kurzwahl	15

Voicemails abhören	16
Bedienfunktionen während eines Gesprächs	16
Telefonbuch	20
Kontakte im Telefonbuch speichern	20
Kontakte im Telefonbuch suchen.....	23
Ruflisten	24
Profil Leise verwenden	24
Kamera	25
Fotos aufnehmen	25
Einstellungen für den Kameramodus anpassen.....	26
Symbole im Kameramodus.....	28
Fotos verwalten.....	29
MP3-Player	31
Musikwiedergabe	31
Musik auf Ihr Telefon hochladen	35
Verknüpfungen.....	35
Direktzugriff festlegen	36
Direktzugriffsnummern verwenden.....	37
Nachrichten.....	37
(SMS)	37
MMS.....	40
Voicemail	45
Cell Broadcast	45
Speicher-Status	46
Eingabemethoden	46
Eingabemethode ändern	46
Zwischen Groß- und Kleinschreibung umschalten.....	46

Multitap-Texteingabe (normale Eingabe)	47
T9-Texteingabe	48
Numerische Eingabe.....	49
Symbole eingeben	49
4. Menüs	50
Telefonbuch	50
Suchen	50
Hinzufügen	50
Bearb.....	50
Kopieren.....	50
Löschen	51
Anrufergruppe	51
Privacy-Manager.....	51
Visitenkarte	51
Meine Nummer	52
Speicher-Status	52
Nachrichten.....	52
Anrufe.....	52
Verpasst	52
Empfangen	52
Gewählt	52
Alle löschen	53
Anrufdauer.....	53
Anrufkosten	53
Spiele	54

Unterhaltung.....	54
Kamera	54
MP3-Player	54
Media Center	55
Bilder	55
Musik.....	56
Sonstige	57
miniSD formatieren	57
Speicher-Status	57
Extras	58
Alarm.....	58
Weltzeituhren	59
Kalender	59
To Do-Liste	60
Notiz.....	60
Verknüpfungen.....	60
Rechner	60
Währungsumrechner	61
Stoppuhr	61
Countdown-Timer	62
USB-Verbindung.....	62
Services	64
WAP-Service	65
NAP-Einstellungen	67
Servicenummer	67
Menü STK.....	67

Einstellungen.....	67
Datum & Uhrzeit.....	67
Automatisch ein-/ausschalten.....	68
Profile.....	68
Anzeige.....	70
Audio.....	71
Tastenzuweisung.....	71
Anrufeinstellungen.....	72
Netzwerk.....	76
Sicherheit.....	77
Energiesparmodus.....	79
Sprache.....	79
Eingabe.....	79
Flugmodus.....	79
Wiederherstellen.....	79
5. Pflege und Wartung.....	80
6. Fragen und Antworten.....	82

1 Inbetriebnahme des Telefons

SIM-Karte einsetzen

Schieben Sie die SIM-Karte in Pfeilrichtung in einem Winkel von 10 Grad ganz in die Halterung hinein. Die Metallkontakte der Karte müssen nach unten und die abgeschrägte Ecke in Richtung rechts unten zeigen (siehe Abbildung).

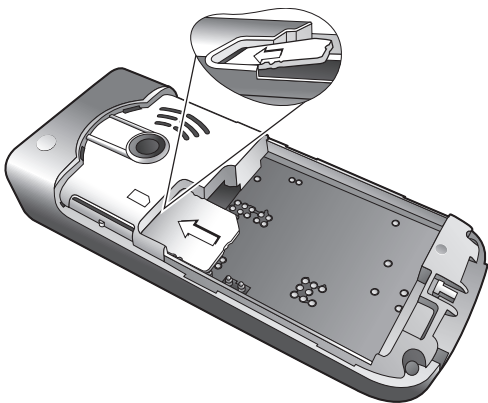

- Eine SIM-Karte kann leicht durch Kratzer auf der Metallschicht beschädigt werden. Beim Halten oder Einsetzen ist deshalb besondere Sorgfalt erforderlich.
- Versuchen Sie nicht, die SIM-Karte zu entnehmen, bevor der Akku entfernt wurde. Bei Nichtbeachtung kann die SIM-Karte beschädigt werden.

Akku einsetzen

1. Legen Sie den Akku mit den Kontakten nach unten in das rückseitige Akkufach des Telefons. Richten Sie die Haltenase an den Aussparungen des Akkufachs aus.
2. Schieben Sie den Akku gegen das obere Ende des Akkufachs und drücken Sie dabei das untere Ende herunter, bis der Akku im Akkufach einrastet.

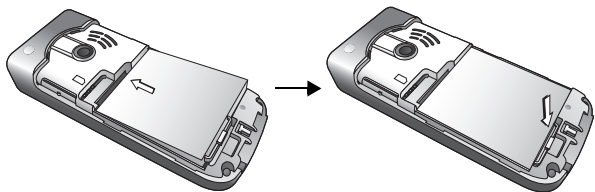

Bitte das Telefon ausschalten, bevor Sie den Akku entnehmen. Andernfalls können persönliche Einstellungen oder Daten auf Ihrer SIM-Karte oder im Speicher des Telefons verloren gehen.

Akkudeckel einsetzen

Setzen Sie den Akkudeckel auf der Rückseite des Telefons auf und schieben Sie ihn nach vorn, bis er einrastet.

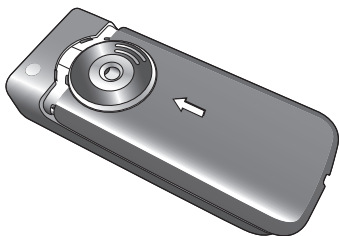

Akku laden

1. Den Stecker des Ladekabels komplett in die Buchse für das Ladegerät unten an Ihrem Telefon einstecken. Achten Sie dabei auf die richtige Richtung des Steckers.
2. Stecken Sie das Steckernetzteil in eine Steckdose ein.



Entnehmen Sie den Akku nicht während des Ladevorgangs.

3. Trennen Sie das Steckernetzteil von Telefon und Steckdose, sobald der Akku vollständig aufgeladen ist.



Bitte beachten Sie:

- Es dauert ungefähr 4 Stunden, bis der Akku vollständig aufgeladen ist.
- Bei niedrigem Akkuladestatus ertönt ein Warnton.
- Falls der Akku komplett entladen war, kann es vorkommen, dass der Ladevorgang nicht sofort beim Einstecken des Steckers beginnt. Warten Sie 10 bis 15 Minuten, bis der Ladevorgang beginnt.

Telefon einschalten

1. Drücken Sie  mehrere Sekunden lang, um das Telefon einzuschalten. Auf dem Display erscheint die Begrüßungsanimation.



Um eine Begrüßungsnachricht einzustellen, wählen Sie: **Einstellungen > Anzeige > Begrüßungsnachricht**. Weitere Informationen siehe S. 70.



In dieser Bedienungsanleitung bedeutet „lang drücken“, eine Taste ca. zwei Sekunden lang gedrückt zu halten. „Drücken“ bedeutet, eine Taste nur kurz herunterzudrücken.

2. PIN eingeben und zur Bestätigung  drücken.

 Eine PIN (persönliche Identifikationsnummer) ist ein Kennwort, das Sie von Ihrem Dienstanbieter erhalten. Sie benötigen dieses Kennwort für die Nutzung der SIM-Karte.



Wenn die PIN dreimal nacheinander falsch eingegeben wurde, wird die SIM-Karte gesperrt. Zum Aufheben der Sperre müssen Sie dann die PUK (Personal Unblocking Key, persönlicher Freischalt-Code) für diese SIM-Karte eingeben. Eine PUK erhalten Sie von Ihrem Dienstanbieter.

 Um den Schutz durch eine PIN zu aktivieren/deaktivieren, **Einstellungen > Sicherheit > PIN-Code > PIN1-Code > Status einstellen** wählen. Siehe S. 78.

3. Nach Akzeptieren der PIN sucht das Telefon automatisch nach dem entsprechenden Netz. Dieser Suchlauf kann einige Sekunden dauern.

4. Die Bereitschaftsanzeige erscheint mit der Empfangssignalstärke und dem Namen des Dienstanbieters. Das Telefon ist jetzt betriebsbereit.

 Wenn das Telefon das vorgesehene Netz nicht findet oder die Verbindung zu einem Netz hergestellt wird, für das Sie keine Zugangsberechtigung haben, bleibt die Anzeige für die Empfangssignalstärke ohne Balken. Sie können dann lediglich einen Notruf absetzen.

Die miniSD-Karte

Ihr Telefon verfügt über einen miniSD-Einschub, der speziell für die Verwendung einer miniSD-Karte vorgesehen ist. Es handelt sich um eine entnehmbare Flash-Speicherkarte, mit der die Speicherkapazität Ihres Telefons erweitert werden kann.

Auf einer miniSD-Karte können Sie Multimedia-Daten speichern wie z. B. Bilder, Fotos, MP3-Audiodateien und Klingeltöne.

miniSD-Karte einsetzen

1. Entfernen Sie den Akkudeckel und den Akku.
2. Führen Sie die miniSD-Karte in den Einschub ein. Stellen Sie sicher, dass die Metallkontakte der Karte nach unten zeigen.
3. Setzen Sie Akku und Akkudeckel wieder auf der Rückseite des Telefons ein.

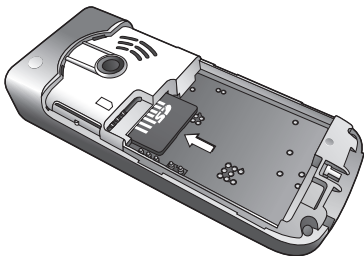

 Bitte beachten Sie:

-  wird in der Statuszeile angezeigt, wenn die miniSD-Karte eingesetzt ist.
- Das Telefon unterstützt keine miniSD-Karten mit dem Format **FAT32** bzw. **NTFS**.

miniSD-Karte entnehmen

1. Entfernen Sie den Akkudeckel und den Akku.
2. Drücken Sie auf die miniSD-Karte, um sie zu auszuwerfen.

2 Übersicht Telefon

Ihr Telefon auf einen Blick

Vorderansicht



Seitenansicht

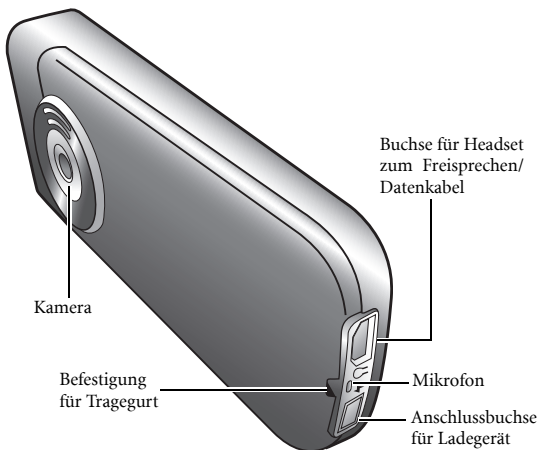

Ansicht von oben (MP3-Steuerung)

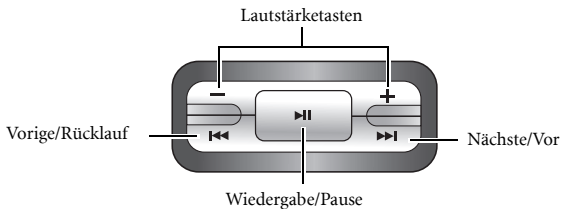



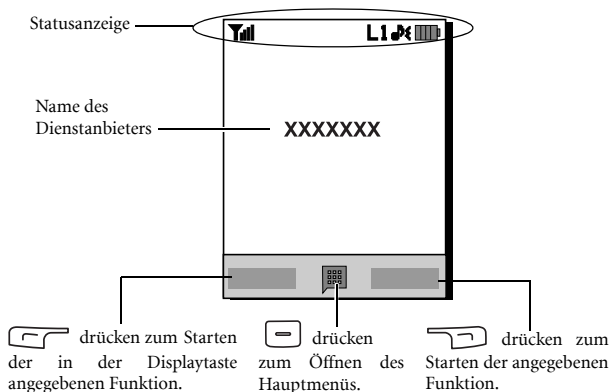



Bereitschaftsanzeige







- Um den Hintergrund der Anzeige einzustellen, **Einstellungen > Anzeige > Hintergrundbild** wählen. Alternativ dazu **Media Center > Bilder** wählen. Siehe S. 55 und S. 70.
- Um das Thema der Anzeige einzustellen, **Einstellungen > Anzeige > Thema** wählen. Siehe S. 70.
- Um die aktuelle Uhrzeit und das aktuelle Datum sowie das anzuzeigende Format einzustellen, **Einstellungen > Datum & Uhrzeit** wählen. Siehe S. 67.
- Um Text einzugeben (z. B. Benutzername), der im Bereitschaftszustand angezeigt werden soll, **Einstellungen > Anzeige > Persönlicher Text** wählen.





Symbole in der Statusanzeige



Symbol	Funktion	Beschreibung
	Signalstärke	Signalstärke des Netzes. Je mehr Balken angezeigt werden, desto stärker ist das Signal.
	Akku-Ladezustand	Zeigt den aktuellen Akku-Ladezustand an. Je mehr Balken angezeigt werden, desto höher ist der Ladezustand.
	GPRS aktiv	GPRS wurde aktiviert.
	Nachricht	Sie haben neue oder noch ungelesene SMS-Nachrichten.
	MMS-Nachricht	Sie haben neue oder noch ungelesene MMS-Nachrichten.
	WAP-Nachricht	Sie haben neue oder noch ungelesene WAP-Nachrichten.
	Voicemail	Sie haben neue Voicemail-Nachrichten erhalten (dieses Symbol erscheint nur, wenn die Funktion von Ihrem Diensteanbieter unterstützt wird).
	Alarm	Der Alarm ist eingeschaltet.
	Tastensperre	Die Tastensperre ist aktiviert.
	Anschluss1 oder Anschluss2 wird verwendet	Zeigt an, welcher Anschluss gerade verwendet wird.
	Normal	Das Profil Normal ist aktiv.

Symbol	Funktion	Beschreibung
	Sitzung	Das Profil Sitzung ist aktiv.
	Leise	Das Profil Leise ist aktiv.
	Im Freien	Das Profil Im Freien ist aktiv.
	Persönlich	Das Profil Persönlich ist aktiv.
	Flugmodus	Das Profil Flugmodus ist aktiv.
	Headset	Ein Headset ist am Telefon angeschlossen.
	Weiterleiten	Die Anrufweiterleitung ist aktiv.
	Roaming	Roaming ist aktiv (nicht Ihr Standardnetz).
	miniSD-Karte	miniSD-Karte ist geladen.



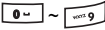



Tasten im Bereitschaftszustand verwenden

Taste	Befehle und Funktionen
	<p>Ein/Aus/Ende-Taste</p> <ul style="list-style-type: none">• Lang drücken, um das Telefon ein- bzw. auszuschalten.• Drücken, um ein Gespräch zu beenden, einen eingehenden Anruf abzuweisen oder einen Wählvorgang abzubrechen.
	<p>Verbindungstaste</p> <ul style="list-style-type: none">• Drücken, um eine Nummer zu wählen oder einen Anruf anzunehmen.• Drücken, um die Rufliste zu öffnen.
	<p>Linke Displaytaste</p> <p>Drücken, um die auf dem Display angezeigte Funktion zu starten.</p>
	<p>Rechte Displaytaste</p> <ul style="list-style-type: none">• Drücken, um die auf dem Display angezeigte Funktion zu starten.• Lang drücken, um das Profil Leise ein- bzw. auszuschalten.
	<p>Taste OK</p> <p>Drücken, um das Hauptmenü zu öffnen.</p>

Taste	Befehle und Funktionen
	<p>Navigationstasten</p> <p>Navigationstasten drücken, um die angezeigten Funktionen auszuführen. Um den Tasten Funktionen zuzuweisen, wählen Sie Einstellungen > Tastenzuweisung. Siehe S. 71.</p>
	<p>Sternchentaste</p> <ul style="list-style-type: none"> • Drücken, um ein Sternchen „*“ einzufügen. • Für internationale Anrufe diese Taste lang drücken, bis „+“ im Display erscheint, dann internationale Vorwahl, Ortsvorwahl und Rufnummer des Empfängers eingeben.
	<p>Voicemail-Taste</p> <p>Lang drücken, um Ihre Voicemail-Nummer zu wählen.</p>
	<p># - Taste</p> <ul style="list-style-type: none"> • Drücken, um das Nummernzeichen „#“ einzugeben. • Bei Eingabe einer Durchwahl: Rufnummer eingeben, dann „#“ Taste lang drücken. Nach Erscheinen eines „P“ die Durchwahl eingeben. • Lang drücken, um die Tastensperre zu aktivieren.
	<p>Alphanumerische Tasten</p> <ul style="list-style-type: none"> • Drücken, um die entsprechende Ziffer einzugeben. • Direktzugriffstaste: Taste lang drücken zum sofortigen Aktivieren der Funktion oder Wählen der Nummer, mit der die Taste belegt ist. Siehe S. 35, „Verknüpfungen“.

Taste	Befehle und Funktionen
	<ul style="list-style-type: none"> • Drücken, um die Lautstärke einzustellen. • Lang drücken (-), um einen eingehenden Anruf stumm zu schalten. • Lang drücken (+), um einen eingehenden Anruf abzuweisen.
	<ul style="list-style-type: none"> • Lang drücken, um den MP3-Player zu öffnen. • Drücken, um die MP3-Wiedergabe zu starten bzw. zu unterbrechen. Siehe S. 32, „MP3-Steuerung verwenden“.
	<p>Drücken, um vor-/zurück zu spulen bzw. den vorigen/nächsten Titel der MP3-Wiedergabe anzusteuern. Siehe S. 32, „MP3-Steuerung verwenden“.</p>

Navigation im Menü

1. Im Bereitschaftszustand  drücken zum Öffnen des Hauptmenüs.
 2. Mit  im Menü nach oben, unten, rechts oder links bewegen.
Beispielsweise **Einstellungen** markieren und  drücken, um in das entsprechende Menü zu gelangen.
 3. Mit  zu einem Untermenü gehen, z. B. **Profile** und anschließend  drücken, um zum Untermenü-Element zu gelangen.
-  Sie können ein Menüelement auch öffnen, indem Sie die entsprechende Menünummer drücken. Im obigen Beispiel drücken Sie  zum Öffnen des Menüs **Profile**.

Funktionen des Telefons

Anruffunktionen

Telefonieren

Im Bereitschaftszustand Rufnummer eingeben.  drücken, um die Rufnummer zu wählen.

Gespräch beenden

 drücken, um ein Gespräch zu beenden. Auf dem Display wird die Gesprächsdauer angezeigt. Dann schaltet das Display in den Bereitschaftszustand zurück.

Anruf annehmen

 drücken, um ein Gespräch zu anzunehmen.

 Wenn Sie zum Annehmen eines Gesprächs jede beliebige Taste drücken wollen, wählen Sie **Einstellungen > Anrufeinstellungen > Antwortmodus > Beliebige Taste**.

Anruf abweisen

 drücken, um einen eingehenden Anruf abzuweisen.

Lautstärke einstellen

Um während eines Gesprächs die Sprach-Lautstärke einzustellen, den Lautstärkeregler auf der linken Seite des Telefons drücken.

 Bitte beachten Sie:

- Sie können den Klingelton eines eingehenden Anrufs ausschalten, indem Sie lang auf die Lautstärke-Taste (-) an der Oberseite des Telefons drücken.
- Das Einstellen der Sprach-Lautstärke ist nur während eines Gesprächs möglich.

Internationaler Anruf

1. Internationale Zugangsnummer eingeben oder so lange auf drücken, bis ein „+“ auf dem Display erscheint.
2. Ländervorwahl, Ortsvorwahl und Rufnummer des Anrufempfängers eingeben. drücken, um die Nummer zu wählen.

Notruf

Sie erreichen den Notdienst unter der Nummer 112 (internationale Notrufnummer). Nummer eingeben und drücken, um die Nummer zu wählen. Sie können auch dann einen Notruf absetzen, wenn Ihr Telefon gesperrt ist, wenn Sie keinen Netzzugang haben oder wenn keine SIM-Karte eingelegt ist. Sie müssen sich lediglich in der Reichweite eines Netzes befinden, das von Ihrem Telefon unterstützt wird.

Es ist kein Anruf möglich, wenn die Tastensperre aktiv ist.

Durchwahlnummer wählen

Nach der Eingabe einer Rufnummer so lange die Taste drücken, bis „P“ auf dem Display angezeigt wird. Nun die gewünschte Durchwahlnummer eingeben und drücken, um zu wählen.

Kurzwahl

Um die Direktzugriffsfunktion nutzen zu können, müssen Sie eine Nummerntaste mit der gewünschten Rufnummer belegen. Informationen über das Anlegen von Direktzugriffsnummern siehe S. 60, „Verknüpfungen“.

Wenn Sie eine Nummerntaste mit einer Rufnummer belegt haben und das Telefon im Bereitschaftszustand ist, drücken Sie diese Taste lang, um die Rufnummer zu wählen.

Vocemails abhören

Um die Voicemail-Nummer zu wählen und Ihre Voicemails abzuhören,  lang drücken.



 Bitte beachten Sie:

- Wenn der Dienstanbieter diese Funktion unterstützt, wird das Voicemail-Symbol auf dem Display angezeigt, sobald eine neue Voicemail vorliegt.
- Wenn die Voicemail-Nummer nicht gespeichert ist, können Sie durch langes Drücken von  nicht auf Ihre Voicemail-Nachrichten zugreifen. In diesem Fall müssen Sie die Nummer manuell einstellen. Dazu wählen Sie **Nachrichten > Voicemail > Nummer festlegen**.





Bedienfunktionen während eines Gesprächs



 Die nachfolgend aufgeführten Optionen, die mit einem Sternchen (*) versehen sind, hängen von der jeweiligen Netzunterstützung ab und erfordern eventuell eine entsprechende Anmeldung.

Lautsprecher

-  (**Lautsp.**) drücken, um den Lautsprecher einzuschalten.
-  (**Hörer**) drücken, um den Lautsprecher auszuschalten.

Gespräch halten*

- Wenn genau ein Gespräch aktiv ist:
 - a.  (**Halten**) drücken, um dieses Gespräch zu halten.
 - b.  drücken, um das Gespräch zu beenden.
- Wenn nur ein Gespräch gehalten wird:
 - a.  (**Aktiv.**) drücken, um den gehaltenen Anruf wiederaufzunehmen.
 - b.  drücken, um das Gespräch zu beenden.





- Wenn ein Gespräch aktiv ist und ein weiteres gehalten wird:
 - a.  (**Mak.**) drücken, um das gehaltene Gespräch wiederaufzunehmen und das aktive Gespräch zu halten.
 - b.  drücken. Es erscheint eine Liste der Gespräche, die Sie beenden können.

Zweites Gespräch führen*

Rufnummer eingeben bzw. aus den Nummern- oder Anrufspeichern auswählen.  drücken, um diese Nummer zu wählen. Das derzeit aktive Gespräch wird automatisch gehalten.

Anklopfen*

Wenn ein weiterer Anruf eingeht, während Sie ein Gespräch führen, wird dies durch einen Anklopf-Ton signalisiert. Sie haben dann zwei Möglichkeiten:

- Anklopfenden Anruf annehmen:  drücken. Das derzeit aktive Gespräch wird automatisch gehalten. Wenn jedoch bereits ein anderer Anruf gehalten wird, wird eine Liste angezeigt, in der Sie ein Gespräch auswählen können, das Sie beenden wollen. Danach können Sie den anklopfenden Anruf annehmen.
- Anklopfenden Anruf ablehnen:  oder  (**Ende**) drücken.  (**Ende**) drücken, weist den anklopfenden Anruf sofort ab;  drücken zeigt eine Liste an, in der Sie ein Gespräch auswählen können, das Sie beenden wollen.

Anrufmenü

Wenn Sie während eines Gesprächs  drücken, wird ein Menü aufgerufen, das Ihnen eine Reihe von Funktionen bietet, die Sie während eines Gesprächs ausführen können.

-  Menüoptionen, die mit einem Sternchen (*) versehen sind, hängen von der jeweiligen Netzunterstützung ab und erfordern eventuell eine entsprechende Anmeldung.

Lautsprecher/Hörer verwenden

Umschalten zwischen Lautsprecher und Hörer.

Telefonbuch

Nummer im Telefonbuch suchen.

Anrufe

Ruflisten mit entgangenen, angenommenen und gewählten Anrufen anzeigen.

Konferenz*

Bei Konferenzanrufen können Sie gleichzeitig mit mehreren Teilnehmern sprechen.

Halten/Gehaltenen Anruf aktivieren/Makeln*

Anruf-Status umschalten.

Zusammenschalten/Privat

Gehaltenen Teilnehmer dem laufenden Konferenzgespräch hinzufügen bzw. einzelnen Konferenzteilnehmer für ein privates Gespräch herausgreifen und alle anderen Teilnehmer halten.

Weiterleiten

Verbindung zweier Teilnehmer ermöglichen, während der eigene Anruf beendet wird. (Einer der beiden Teilnehmer kann am aktiven Anruf beteiligt sein, während der andere gehalten oder gerade gewählt wird.) So wird zwischen diesen beiden Parteien ein separates Gespräch ermöglicht.

DTMF senden

Wenn das Telefon mit anderen Geräten oder Diensten verbunden ist, können Sie DTMF-Zeichenfolgen senden (DTMF: Dual Tone Multi-Frequency). DTMF-Zeichenfolgen sind Tastentöne, die während der Wahl einer weiteren Nummer über das Mikrofon gesendet werden können. Das Telefon sendet die Töne aus, um mit Anrufbeantwortern, Pagern, computergestützten Telefondiensten usw. zu kommunizieren.

Rufnummer eingeben und  drücken, um die DTMF-Zeichenfolge zu senden.

Anruf beenden

Alle beenden

Alle aktiven und gehaltenen Gespräche beenden.

Aktiven Anruf beenden

Nur das aktive Gespräch beenden.

Gehaltenen Anruf beenden

Nur das oder die gehaltenen Gespräche beenden.

Einen beend.

Nur ein Gespräch über Nummer oder Kontakt beenden.

Anonym

Einen anonymen Anruf beenden.

Halten/Gehaltenen Anruf aktivieren/Makeln

Anruf-Status umschalten.

Stummschalten/Stummschaltung aus

Modus Stumm aktivieren/deaktivieren.

SMS

Während eines Gesprächs eine SMS lesen oder schreiben. Weitere Informationen siehe S. 37, „(SMS)“.





Rechner

Taschenrechner verwenden. Weitere Informationen siehe S. 60, „Rechner“.

Telefonbuch

Kontakte im Telefonbuch speichern

 Die Kapazität des auf der SIM-Karte gespeicherten Telefonbuchs hängt vom SIM-Kartentyp ab, den Sie von Ihrem Dienstanbieter erhalten haben.

1. Im Bereitschaftszustand die zu speichernde Rufnummer eingeben und  (**Speichern**) drücken.
2. Wählen, wohin der Kontakt gespeichert werden soll. Zu **SIM hinzufügen** oder **Zu Tel hinzufügen** wählen.
3. Datenfeld markieren, das Sie bearbeiten möchten. Dann  drücken, um die Daten einzugeben.
4. Nachdem Sie den Eintrag ausgefüllt haben,  drücken, um zum Datenfeld des Telefonbuchs zurückzukehren.
5.  (**Option**) drücken für folgende Möglichkeiten:
 - **Speichern:** Eingegebene Daten speichern.
 - **Anrufertyp:** Kategorie der Rufnummer des Kontakts ändern (von **Handynr.** zu **Privatnummer**). Diese Option kann nur im Datenfeld für die Rufnummer verwendet werden.
 - **Neues Feld:** Fügt zusätzliche Datenfelder für einen Kontakt hinzu.
 - **Feld löschen:** Löscht das ausgewählte Datenfeld.
6. Sobald Sie mit dem Bearbeiten fertig sind, drücken Sie  (**Option**) und wählen Sie **Speichern**, um die Details des Kontakts zu speichern.

Telefonbucheinträge auf der SIM-Karte



Name	Name des Kontakts
Nummer	Rufnummer des Kontakts.
Anrufergruppe	Anrufergruppe für den Kontakt auswählen. Um eine Anrufergruppe zu definieren, Telefonbuch > Anrufergruppe wählen. Siehe S. 51.

Telefonbucheinträge im Telefonspeicher

Name	Name des Kontakts
Handynr.	Mobiltelefon-Nummer des Kontakts.
Privatnummer	Private Festnetz-Nummer des Kontakts.
E-Mail	E-Mail-Adresse des Kontakts.
Anrufergruppe	Anrufergruppe für den Kontakt auswählen. Um eine Anrufergruppe zu definieren, Telefonbuch > Anrufergruppe wählen. Siehe S. 51.

Zusätzliche Telefonbucheinträge im Telefonspeicher

Handynr.	Mobiltelefon-Nummer des Kontakts.
Privatnummer	Private Festnetz-Nummer des Kontakts.
Büronummer	Büro-Festnetznummer des Kontakts.



Andere Nummer	Weitere Rufnummer des Kontakts.
Privatadresse	Privatadresse des Kontakts.
Büroadresse	Büroadresse des Kontakts.
Firma	Firmenname des Kontakts.
Abteilung	Abteilungsname des Kontakts.
Position	Position des Kontakts.
Notiz	Notizen für den Kontakt bearbeiten.
Besonderer Tag	Einen besonderen Tag für den Kontakt eingeben.
Klingelton-ID	<p>Klingelton für den Kontakt festlegen. Geht ein Anruf vom Kontakt ein, verwendet das Telefon diesen Klingelton.</p> <p> Der in diesem Feld festgelegte Klingelton ersetzt den Klingelton der Anrufergruppe des Kontakts (sofern festgelegt).</p>
Anruferbild	<p>Bild festlegen, das bei einem eingehenden Anruf dieses Kontakts auf dem Display erscheint.</p> <p> Das in diesem Feld festgelegte Bild ersetzt das Bild der Anrufergruppe des Kontakts (sofern festgelegt).</p>

Kontakte im Telefonbuch suchen



Im Bereitschaftszustand  (**Namen**) drücken, um die im Telefonbuch gespeicherten Kontakte anzuzeigen.

- Alphanumerische Taste drücken, die den ersten Buchstaben des gesuchten Namens enthält, und zwar so oft, wie für den Buchstaben erforderlich.
- Ggf. gewünschten Eintrag mit der Navigationstaste markieren.

 Sie können auch **Telefonbuch > Suchen** wählen und dann den vollen Namen oder den nur Anfangsbuchstaben eingeben, um den Kontakt zu suchen.







  erscheint im oberen Teil des Displays, wenn der Kontakt auf Ihrer SIM-Karte gespeichert ist;  erscheint, wenn sich der Kontakt im Telefonspeicher befindet.

Wenn Sie den gewünschten Kontakt gefunden haben, stehen Ihnen folgende Möglichkeiten zur Verfügung:



-  drücken, um die Kontaktdetails anzuzeigen.
-  drücken, um die Nummer zu wählen. Wenn in dem Eintrag mehr als eine Rufnummer hinterlegt ist, werden Sie aufgefordert, eine Nummer auszuwählen.
-  (**Option**) drücken für folgende Kontaktoptionen: **Hinzufügen**, **Bearbeiten**, **Auf SIM kopier./Auf Telefon kopieren**, **vKarte senden** oder **Löschen**.

Ruflisten

Sie haben zwei Möglichkeiten, um die letzten entgangenen, gewählten und angenommenen Anrufe auf Ihrem Telefon anzuzeigen.





- Wenn Anrufe nicht entgegengenommen wurden, wird auf dem Display eine Nachricht über entgangene Anrufe und deren Anzahl angezeigt.  drücken, um die Rufnummer des entgangenen Anrufs anzuzeigen.
- Im Bereitschaftszustand  drücken, um die Liste der letzten entgangenen, gewählten und angenommenen Anrufe anzuzeigen.
 Das Symbol  erscheint neben entgangenen Anrufen;  erscheint neben gewählten Nummern;  erscheint neben angenommenen Anrufen.

Gewünschte Nummer markieren und anschließend

-  drücken, um zurückzurufen.
-  (**Option**) drücken und gewünschte Funktion auswählen.

Profil Leise verwenden

Im Bereitschaftszustand  lang drücken, um das Profil Leise zu aktivieren. Wenn das Profil aktiviert ist, werden Sie lediglich durch ein Vibrieren des Telefons auf einen eingehenden Anruf hingewiesen. Es ertönt kein Klingelton.

1. Wenn Sie zur Aktivierung des Profils Leise  lang drücken, vibriert das Telefon eine Sekunde lang. Das Symbol  erscheint in der Statusanzeige.
2. Um das Profil Leise auszuschalten,  lang drücken.
 Um ein Profil zu aktivieren oder zu definieren **Einstellungen > Profile** wählen. Siehe S. 68, „Profile“.

Kamera

Ihr Telefon ist mit einer Digitalkamera ausgestattet, mit der Sie Fotos aufnehmen können, die Sie dann als Anruferbild oder Hintergrund verwenden können. Sie können ein Foto auch in einer MMS-Nachricht senden.

Fotos aufnehmen

1. Wählen Sie **Unterhaltung** > **Kamera** zur Aktivierung des Kameramodus. Der Bildsucher wird angezeigt.

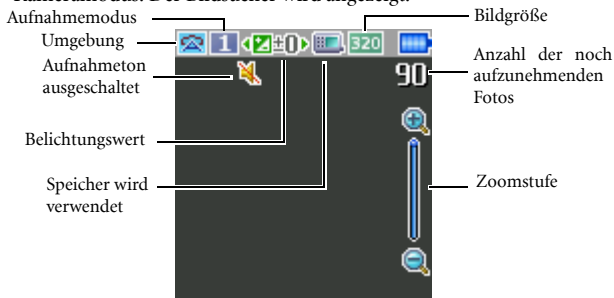



2.  (**Option**) drücken, um das Menü Einstellungen zu öffnen. Einzelheiten zu den Funktionen der unterschiedlichen Einstellungen siehe S. 26, „Einstellungen für den Kameramodus anpassen“.



 Die Symbole auf dem Display werden entsprechend den vorgenommenen Einstellungen geändert. Eine Beschreibung der Symbole finden Sie auf S. 28, „Symbole im Kameramodus“.

3. Wenn der Bildsucher erscheint, drücken Sie die linke oder rechte Navigationstaste, um die Belichtungszeit einzustellen. Wenn die Bildgröße auf 320 x 240 oder 128 x 160 eingestellt ist, drücken Sie die Navigationstasten auf oder ab, um zu vergrößern oder zu verkleinern.

4.  drücken, um ein Foto aufzunehmen. Das Foto wird entsprechend der vorgenommenen Einstellung automatisch im Telefonspeicher oder auf der miniSD-Karte gespeichert. Optionen zur Anpassung der Einstellungen siehe S. 26, „Einstellungen für den Kameramodus anpassen“. Optionen zur Vorschau von Fotos siehe S. 29, „Fotos verwalten“.

 Um gerade gespeicherte Fotos zu löschen,  (**Löschen**) drücken. Um zum Bildsucher zurückzukehren ohne die gerade aufgenommenen und gespeicherten Bilder zu löschen,  drücken.

Einstellungen für den Kameramodus anpassen









1.  (**Option**) drücken, um das Menü Einstellungen zu öffnen.
2. Drücken Sie die Navigationstasten auf oder ab, um zu der gewünschten Option zu gelangen und dann , um die Einstellung zu speichern. Wenn Sie die Einstellung nicht anpassen wollen,  (**Zurück**) drücken, um zum Bildsucher zurückzukehren.

Funktion jeder Option:

Name	Funktionen
Fotos anzeigen	Zeigt das Photoalbum an.
S.ausl. einst. (Selbstausröser einstellen)	Ein paar Sekunden später wird ein Foto aufgenommen. Zwischen 5 oder 10 Sekunden wählen oder die Option ganz deaktivieren.
Symbole anzeigen/ ausblenden	Zeigt die Symbole im Bildsucher an oder blendet sie aus.
Einstellungen	Ermöglicht Ihnen, die Einstellungen des Kameramodus zu verändern.

3. Um die Kameramodus-Einstellungen anzuzeigen, wählen Sie **Einstellungen**. Wenn Sie die Einstellungen vorgenommen haben, drücken Sie  (**Speichern**) um die Einstellungen zu speichern.



Die Optionen der Kameramodus-Einstellungen:

Symbol	Name	Funktionen
	Bildgröße	Gewünschte Bildgröße einstellen.
	Umgebung	Voreinstellungen laden, die am besten zu der Umgebung passen, in der Sie sich gerade befinden.
	Effekt	Farbe oder Farbton auf das Foto anwenden, um einen künstlerischen Effekt zu erzielen.
	Aufnahmemodus	Zwischen Einzelbild (Einzel) und Serienaufnahme (MultiShot) wählen. Die Optionen erscheinen unterschiedlich entsprechend der gewählten Bildgröße.
	Qualität	Bildqualität (Komprimierung) einstellen.
	Kontrast	Kontrastebene von +2 bis -2 einstellen.
	Zeitstempel	Foto mit einem Zeitstempel versehen.
	Ton	Aufnahmeton ein- bzw. ausschalten.
	Speichern in	Standardspeicher auf Telefonspeicher bzw. miniSD-Karte einstellen.

Symbole im Kameramodus







Die Symbole auf dem Display werden entsprechend den vorgenommenen Einstellungen geändert. Um Symbole anzuzeigen bzw. auszublenden,  (**Option**) drücken und **Symbole ausblenden/Symbole anzeigen** wählen.



Bildgröße

Symbol	Modus
	640 x 480
	320 x 240
	128 x 160 (Hintergrund)



 Bei einer Bildgröße von 640 x 480 ist der Aufnahmemodus 9 MultiShot nicht verfügbar.

Umgebung



Symbol	Modus
	Auto
	Personen
	Querformat
	Sonnig
	Sonnenuntergang
	Nacht

Symbol	Modus
	Schnee
	Text



Selbstauslöser

Symbol	Funktion
	5 Sekunden
	10 Sekunden

Aufnahmemodus

Symbol	Funktion
	Einzel
	4 MultiShot
	9 MultiShot

Speichern in



Symbol	Funktion
	miniSD
	Telefonspeicher

Fotos verwalten

-  (Option) drücken, um das Menü Einstellungen zu öffnen.

2. **Fotos anzeigen** auswählen. Sie sehen eine Liste oder Miniaturansichten der aufgenommenen Fotos, je nach Einstellung.
3.  (**Option**) wählen, um das Einstellungs Menü zu sehen. Nach oben oder unten gehen, um eine Option zu wählen.

Name	Optionen
Senden	Foto per MMS senden.
Löschen	Foto löschen.
Einstellen	Bild als Hintergrundbild oder Anruferbild für einen neuen/vorhandenen Kontakt speichern.
Verschieben	Foto in einen Ordner verschieben oder auf die miniSD-Karte und umgekehrt.
Kopieren	Foto in einen Ordner verschieben oder auf die miniSD-Karte und umgekehrt.
Diashow	Aufgenommene Bilder als Diashow anzeigen.
Durchsuchenmodus	Fotos als Liste oder Miniatur ansehen.
Neuer Ordner	Neue Ordner zum Speichern der Fotos anlegen.
Schützen	Fotos vor dem Löschen schützen.
Schutz aufh.	(Verfügbar bei geschützten Fotos) Entfernt Lösch-Schutz.
Umbenennen	Foto umbenennen.
Alle löschen	Alle Bilder im Ordner löschen.
Details	Zeigt Detailinformationen über das Foto an, wie z.B. Name, Auflösung und Größe.

4.  drücken, um die gewünschte Option auszuwählen.
5.  drücken, um die Einstellung zu speichern.
6.  (**Zurück**) drücken, um zum Bildsucher zurückzukehren.

MP3-Player

Ihr Telefon verfügt über einen MP3-Player, mit dem Sie unterwegs Ihre Lieblingsmusik abspielen können. Um den MP3-Player zu öffnen, wählen Sie **Unterhaltung > MP3-Player** oder drücken Sie lang auf die Wiedergabe/Pause-Taste oben auf dem Telefon.

 Der MP3-Player spielt Musikdateien ab, die auf der miniSD-Karte gespeichert sind.

 Der MP3-Player kann nur Audiodateien der folgenden Formate abspielen: MP3 (MPEG1-LAYER3/MPEG2-LAYER3/OMA DRM v.1,0), AAC/AAC+ (ADTS Format (LC & HE-AAC Profile)/OMA DRM v.1,0) und BP3.

Musikwiedergabe

Wenn Sie im Menü **Titel** oder in einer der **Wiedergabelisten** einen Titel auswählen und abspielen, werden alle Titel dieses Ordners oder dieser Wiedergabeliste abgespielt.

Zum Abspielen von Musik können Sie die Navigationstasten oder der MP3-Steuerung an der Oberseite des Telefons verwenden.

Navigationstasten verwenden

Navigationstasten drücken, um die angezeigten Funktionen auszuführen.

Beim Abspielen einer Musikdatei wird auf dem Display der MP3-Player angezeigt.





MP3-Steuerung verwenden









Die Beschreibung der MP3-Steuerung finden Sie auf S. 7, „Ansicht von oben (MP3-Steuerung)“.

Taste	Beschreibung
Lautstärke	Lautstärkeregler drücken, um Wiedergabelautstärke einzustellen.
Rücklauf/ Vorherige/ Erneute Wiedergabe	<ul style="list-style-type: none"> • Um zurückzuspulen, Taste während der Wiedergabe lang drücken. • Um den vorherigen Titel abzuspielen, Taste während der Wiedergabe drücken, wenn maximal 2 Sekunden verstrichen sind. • Um den aktuellen Titel erneut abzuspielen, Taste drücken, wenn mehr als 2 Sekunden verstrichen sind.
Vorlauf/ Weiter	<ul style="list-style-type: none"> • Während der Wiedergabe Taste lang drücken, um vorzuspulen. • Taste drücken, um zum nächsten Titel zu wechseln.



Taste	Beschreibung
Wiedergabe/ Pause	<ul style="list-style-type: none"> • Taste lang drücken, um den MP3-Player zu öffnen. • Taste drücken, um den aktuellen Titel abzuspielen. • Taste drücken, um die Wiedergabe zu unterbrechen; erneut drücken, um die Wiedergabe fortzusetzen. • Während der Wiedergabe Taste lang drücken, um den MP3-Player zu verlassen und die Wiedergabe im Hintergrund weiterlaufen zu lassen.

 Die Titel werden in der Reihenfolge abgespielt, in der sie in der aktuellen Wiedergabeliste gespeichert sind. Um Titel in willkürlicher Reihenfolge abzuspielen,  **Einstellungen > Mischen verw.** wählen.

Wiedergabeliste aufbauen

1. Im MP3-Player  () drücken und **Wiedergabeliste** wählen, um Ihre Wiedergabeliste aufzubauen.
 2.  (**Option**) drücken, um **Hinzufügen** auszuwählen.
 3. Die Wiedergabeliste im Dialog Wiedergabeliste hinzufügen benennen und  drücken zum Speichern.
 4. Auf die Frage, ob Titel zur neuen Wiedergabeliste hinzugefügt werden sollen, mit  (**Ja**) antworten.
 5. Titel markieren, den Sie hinzufügen wollen, und  drücken, um den Titel auszuwählen. Diesen Schritt wiederholen, bis alle gewünschten Titel in der Wiedergabeliste vorkommen.
 6.  (**Fertig**) drücken, um die Einstellung zu speichern.
-  **Alle** wählen, um alle Titel auszuwählen oder ihre Auswahl aufzuheben.

Aktuelle Wiedergabeliste ansehen



Wenn Sie einen Titel auswählen und zum Abspielen  drücken, zeigt die aktuelle Wiedergabeliste alle in einer Wiedergabeliste bzw. einem Ordner gespeicherten Titel an. Um die aktuelle Wiedergabeliste anzuzeigen im MP3-Player  drücken.

 Wenn eine Datei in der aktuellen Wiedergabeliste umbenannt oder gelöscht wurde und daher nicht abgespielt werden kann, wird ein Fragezeichen vor dem Dateinamen angezeigt. Weitere Informationen siehe S. 85.

Einstellungen des MP3-Players

 drücken, um auf die verfügbaren Einstellungen für den MP3-Player zuzugreifen.

Alle Titel ansehen

Um alle auf der miniSD-Karte gespeicherten Titel anzuzeigen,  drücken und **Titel** auswählen.  drücken, um die Wiedergabe zu starten.

Wiedergabeliste bearbeiten

Wiedergabelisten auswählen und dann  (**Option**) drücken, um die Wiedergabelisten und Musikdateien zu verwalten.

MP3-Player minimieren

Während der Wiedergabe **Player minimieren** wählen, um den MP3-Player zu verlassen und die Wiedergabe im Hintergrund weiterlaufen zu lassen.

Wiederholen

Einstellungen > **Wiedrh. festl.** wählen, um einen oder alle Titel wiederholt zu spielen.

Titel in zufälliger Reihenfolge abspielen

Einstellungen > **Mischen verw.** wählen, um Titel in zufälliger Reihenfolge abzuspielen.

Songtexte anzeigen

Einstellungen > **Songtexte anz.** wählen, um die Songtexte anzuzeigen.

 Das unterstützte Textformat ist ID3v2.3.

EQ (Equalizer) - Modus festlegen

Einstellungen > **EQ festlegen** wählen, um den bevorzugten EQ-Modus auszuwählen, der den Sound der Wiedergabe bestimmt.

Anzeigemodus einstellen



Einstellungen > **Anzeigemodus** wählen und den Anzeigemodus des MP3-Players festlegen.

Musik auf Ihr Telefon hochladen

Sie können bequem Musik auf Ihr Telefon hochladen, indem Sie das mitgelieferte Datenkabel und eine miniSD-Karte benutzen. Weitere Informationen siehe S. 62, „Daten zwischen dem Telefon und einem Computer übertragen“.





Verknüpfungen

Sie können bis zu 8 alphanumerische Tasten für den direkten Zugriff auf oft benutzte Funktionen oder häufig gewählte Rufnummern zuweisen.

  ist mit der Sprachwahl vorbelegt; Sie dürfen diese Belegung nicht ändern.

Direktzugriff festlegen

Direktzugriffsnummern ermöglichen den schnellen Zugriff auf Funktionen oder Rufnummern.

1. Die Nummerntaste markieren, die Sie als Direktzugriffstaste verwenden möchten. Sie können zur Auswahl auch die entsprechende alphanumerische Taste des Telefons drücken.
2. Um eine Funktion zuzuweisen,  (**Option**) drücken und **Funktion hinz.** wählen. Um eine Rufnummer zuzuweisen,  (**Option**) drücken und **Telefon hinz.** wählen. Fahren Sie mit Schritt 3 fort, wenn Sie **Funktion hinz.** gewählt haben. Fahren Sie mit Schritt 4 fort, wenn Sie **Telefon hinz.** gewählt haben.
3. Gewünschten Eintrag in der Liste der Direktzugriffsfunktionen auswählen.  drücken, um die zugewiesene Tastenbelegung zu speichern.
4. Gewünschten Eintrag in der Kontaktliste auswählen.  drücken, um die zugewiesene Tastenbelegung zu speichern.
5. Obige Schritte wiederholen, um Belegungen hinzuzufügen oder zu verändern.
6. Wenn Sie einen Direktzugriff aufheben und die ursprüngliche Funktion der Taste wiederherstellen möchten, entsprechenden Direktzugriff markieren und  (**Option**) drücken. **Löschen** wählen, um den Direktzugriff zu löschen.

Direktzugriffsnummern verwenden

Es gibt zwei Möglichkeiten zur Verwendung von Direktzugriffsnummern:



- Im Bereitschaftszustand lang auf eine alphanumerische Taste drücken, um die zugewiesene Direktzugriffsfunktion zu aktivieren.
- **Extras > Verknüpfungen** wählen. Sie haben folgende Möglichkeiten:
 - a. Mit dem Auswahlfeld das Symbol der entsprechenden Taste auswählen. Dann  drücken, um die zugewiesene Direktzugriffsfunktion zu aktivieren.
 - b. Die entsprechende alphanumerische Taste drücken, um die zugewiesene Direktzugriffsfunktion zu aktivieren.

Nachrichten







Ihr Telefon unterstützt verschiedene Nachrichtenarten, darunter SMS (Short Messaging Service) und MMS (Multimedia Messaging Service). Mit SMS können Sie Ihren Kurznachrichten einfache Animationen und Klingeltöne hinzufügen. Mit MMS können Sie Fotos, Farbbilder und Musik über das Telefon versenden. In ihrem Vertrag muss die Versendung von MMS enthalten sein. Weitere Informationen erhalten Sie von Ihrem Dienstanbieter.

(SMS)







Neue Nachricht empfangen

1. Wenn Sie eine neue Nachricht erhalten haben, wird auf dem Display das Nachrichtensymbol  und eine Textnachricht angezeigt, welche die Anzahl der empfangenen Nachrichten angibt.
2.  drücken, um die Nachricht zu lesen. Zum Verwalten der Nachricht  (**Option**) drücken. Details zur Verwaltung empfangener Nachrichten siehe S. 38, „Posteingang verwalten“.

Neue Nachricht erstellen



1. Um den Bildschirm zum Bearbeiten von Nachrichten aufzurufen, im Bereitschaftszustand  drücken oder **SMS > Neu** wählen. Verwenden Sie zur Texteingabe die alphanumerischen Tasten.
 Informationen zur Eingabemethode siehe S. 46, „Eingabemethoden“.
2. Um Texte, Bilder, Melodien, vKarte oder vKalender in die Nachricht einzufügen,  (**Option**) drücken und **Einfügen** wählen.
 Sie können auch eigenen Text definieren. Siehe S. 40, „Zeitsparende Nachrichtenvorlagen definieren“.
3. Um Texte auszurichten,  (**Option**) drücken und **Textausrichtung** wählen.
4. Wenn Sie mit dem Bearbeiten der Nachricht fertig sind,  drücken, um die folgenden Möglichkeiten zu nutzen: **Nachricht senden**, **Als Entwurf speichern**, **In Privat speichern** oder **Verwerfen**.

Posteingang verwalten



- Ihr Telefon speichert eingehende Nachrichten im Posteingang. Um Nachrichten im Posteingang zu verwalten, **SMS > Posteingang** wählen. Eine Liste der empfangenen Nachrichten wird angezeigt. Gewünschte Nachricht markieren und  drücken, um sie anzuzeigen.  (**Option**) drücken und gewünschte Funktion auswählen.
-  Gelesene Nachrichten, die auf dem Telefon oder der SIM-Karte abgelegt sind, werden durch die Symbole  oder  gekennzeichnet. Ungelesene Nachrichten, die auf dem Telefon oder der SIM-Karte abgelegt sind, werden durch die Symbole  oder  gekennzeichnet.

 Um zu entscheiden, wo neue Nachrichten gespeichert werden, **Nachrichten > SMS > Einstellungen > Nachr. speichern in wählen**.

Postausgang verwalten

Im Postausgang werden Nachrichten gespeichert, deren Übertragung fehlgeschlagen ist, sowie zu sendende Nachrichten bis zur erfolgreichen Übermittlung. Um Nachrichten im Postausgang zu verwalten, **SMS > Postausgang** wählen. Gewünschte Nachricht markieren und  drücken, um sie anzuzeigen.  (**Option**) drücken und gewünschte Funktion auswählen.

Gesendete Nachrichten verwalten

Im Ordner Gesendet werden Nachrichten gespeichert, die erfolgreich zugestellt wurden. Um Nachrichten im Ordner Gesendet zu verwalten, **SMS > Gesendet** wählen. Gewünschte Nachricht markieren und  drücken, um sie anzuzeigen.  (**Option**) drücken und gewünschte Funktion auswählen.



Entwürfe verwalten

Der Ordner Entwürfe enthält Nachrichten, die Sie zur späteren Bearbeitung gespeichert haben. Um Entwürfe zu verwalten, **SMS > Entwürfe** wählen. Gewünschte Nachricht markieren und  drücken, um sie zu bearbeiten.

Ordner Privat verwalten

SMS > Privatordner wählen. Der Zugang zum Privatordner ist durch den Telefoncode geschützt.

Zeitsparende Nachrichtenvorlagen definieren

Der Ordner Vorlagen enthält eine Liste mit vordefinierten Texten. Um einen eigenen Text zu erstellen, **SMS > Vorlagen** wählen,  (**Option**) drücken und **Hinzufügen** wählen.  drücken, um zu speichern.

Nachrichten löschen

Um Nachrichten zu löschen, **SMS > Löschen** wählen. Sie können Nachrichten auch nach Kategorie löschen.

Einstellungen

Ihr Telefon ist bereits so eingestellt, dass Nachrichten gesendet und empfangen werden können. Weitere Informationen erhalten Sie von Ihrem Dienstanbieter.



MMS

Damit Sie MMS-Nachrichten verwenden können, müssen Sie sich für die Nutzung von GPRS- und MMS-Diensten bei Ihrem Dienstanbieter anmelden. Wenden Sie sich an Ihren Dienstanbieter, um weitere Informationen über MMS-Einstellungen zu erhalten.



Neue Nachrichten herunterladen

Wenn Sie **MMS > Einstellungen > Download verzögern** eingestellt haben, sendet der Dienstanbieter Ihnen eine Benachrichtigung über eine neue MMS-Nachricht. Die Nachricht wird nicht sofort heruntergeladen.  drücken, wenn Sie die Nachricht herunterladen wollen.



Nachricht lesen

Wenn die MMS-Nachricht erfolgreich heruntergeladen wurde, erscheint am Bildschirm eine Textnachricht mit dem Namen bzw. der Adresse des Absenders.  drücken, um die MMS-Nachricht Seite für Seite anzuzeigen.  (**Stopp**) drücken, um die Wiedergabe anzuhalten.  (**Option**) drücken und gewünschte Funktion auswählen.



Neue Nachricht erstellen

1. Neue MMS schreiben und versenden: **MMS > Neu**. Um den Inhalt der Nachricht zu bearbeiten, Inhalt markieren und anschließend  drücken.  (**Option**) drücken, um die folgenden Aufgaben auszuführen:



- **Einfügen:** Ermöglicht das Einfügen von Fotos, Bildern, Melodien, Texten, vKarten, vKalender oder neuen Seiten.
- **Vorschau:** Alle Seiten der Nachricht nacheinander abspielen.
- **Bild entfernen:** Entfernt das in die Seite eingefügte Bild bzw. Foto.
- **Melodie entfernen:** Entfernt den in die Seite eingefügten Klingelton.
- **Seite entfernen:** Löscht die aktuelle Seite.
- **Vorige/Nächste Seite:** Die vorige/nächste Seite anzeigen.
- **Seitendauer:** Zeitliche Dauer für die Anzeige jeder Seite beim Abspielen der Nachricht festlegen.
- **Buchs.:** Dialogfeld öffnen zur Aufnahme des Worts im Wörterbuch durch Buchstabieren.
- **Symbole:** Symboltabelle öffnen.
- **Eingabemodus:** Zu einer anderen Eingabemethode wechseln.
- **GROSS/klein:** Zu Groß-/Kleinschreibung wechseln oder den Feststellmodus verwenden.

- **T9-Einstellungen:** Die **Auswahlliste** zeigt eine Liste mit möglichen Wörtern an, wenn Sie Buchstaben eingeben. **Autom. Vervollständigung** aktivieren, um das vorgegebene Wort zu vervollständigen (sofern es bereits früher eingegeben wurde) und mit den Navigationstasten Alternativen zu diesem Wort anzuzeigen.
2. Wenn Sie mit dem Erstellen der MMS fertig sind,  drücken, um zur Hauptliste zurückzukehren.
 - **Empfänger:** Rufnummer des Empfängers eingeben oder Kontakt aus dem Telefonbuch auswählen durch Drücken von  (**Suchen**). Dieses Feld muss ausgefüllt werden.
 - **Betreff:** Text für den Betreff eingeben.
 - **Inhalt:** Enthält die Nachricht, die Sie erstellt haben.
 - **Cc:** Nachricht als Durchschrift (Carbon Copy) an weitere Empfänger senden.
 - **Bcc:** Nachricht als vertrauliche Durchschrift (Blind Carbon Copy) an weitere Empfänger senden.
 - **Priorität:** Priorität der Nachricht festlegen.
 - **Empfang:** Einstellen, ob eine Bestätigung an Sie zurück geschickt wird, sobald die Nachricht zugestellt und/oder gelesen wurde.
 3.  (**Option**) drücken und **Nachricht senden** wählen, um die Nachricht zu versenden.



Posteingang verwalten

Ihr Telefon speichert eingehende Nachrichten im Posteingang. Um Nachrichten im Posteingang zu verwalten, **MMS > Posteingang** wählen. Eine Liste der empfangenen Nachrichten wird angezeigt. Gewünschte Nachricht markieren und  drücken, um sie anzuzeigen.  (**Option**) drücken und gewünschte Funktion auswählen.

Postausgang verwalten

Im Postausgang werden Nachrichten gespeichert, deren Übertragung fehlgeschlagen ist, sowie zu sendende Nachrichten bis zur erfolgreichen Übermittlung. Um Nachrichten im Postausgang zu verwalten, **MMS > Postausgang** wählen. Gewünschte Nachricht markieren und  drücken, um sie anzuzeigen.  (**Option**) drücken und gewünschte Funktion auswählen.

Gesendete Nachrichten verwalten

Im Ordner Gesendet werden Nachrichten gespeichert, die erfolgreich zugestellt wurden. Um Nachrichten im Ordner Gesendet zu verwalten, **MMS > Gesendet** wählen. Gewünschte Nachricht markieren und  drücken, um sie anzuzeigen.  (**Option**) drücken und gewünschte Funktion auswählen.

Entwürfe verwalten

Der Ordner Entwürfe enthält Nachrichten, die Sie zur späteren Bearbeitung gespeichert haben. Um Entwürfe zu verwalten, **MMS > Entwürfe** wählen. Gewünschte Nachricht markieren und  drücken, um sie zu bearbeiten.

Ordner Privat verwalten

MMS > Privat wählen. Der Zugang zum Privatordner ist durch den Telefoncode geschützt.

Vorlage

Um vordefinierte MMS-Vorlagen zu verwenden, **MMS > Vorlagen** wählen.

Nachrichten löschen

Um Nachrichten zu löschen, **MMS > Löschen** wählen. Sie können Nachrichten auch nach Kategorie löschen.

Einstellungen

Um Erweiterte Einstellungen für MMS festzulegen, **MMS**
> **Einstellungen** wählen.

Filter

Ihr Telefon weist alle MMS-Nachrichten von den hier aufgelisteten Absendern ab.

Verfallzeitpunkt

Einstellen, wie lang Ihre ausgehende MMS auf dem Server verbleibt, bis Sie dem Empfänger erfolgreich zugestellt wird.

Antwortentyp

Festlegen, ob Sie als Antwort auf eine empfangene MMS-Nachricht eine SMS oder eine MMS versenden wollen.

Maximale Größe

Maximalgröße einer Nachricht einstellen, die das Telefon empfangen darf. Wenn eine eingehende Nachricht die festgesetzte Maximalgröße übertrifft, kann sie vom Telefon nicht heruntergeladen werden.

Serverinformationen

MMS-Server für das Senden und Empfangen von MMS-Nachrichten aktivieren.

Download verzögern

Ist diese Option aktiviert, lädt das Telefon nur die Details des Absenders herunter. Sie können dann entscheiden, ob Sie die vollständige Nachricht herunterladen möchten.

Versandbericht

Der Empfänger wird gebeten, eine Bestätigung zurückzusenden, wenn er Ihre MMS-Nachricht erhalten hat.

Leserbericht

Der Empfänger wird gebeten, eine Bestätigung zurückzusenden, nachdem er Ihre Nachricht gelesen hat.

Voicemail

Voicemail abrufen

Von Ihrem Dienstanbieter bereitgestellte Voicemail-Nummer wählen, um auf Ihre Voicemail-Box zuzugreifen.

 Im Bereitschaftszustand  lang drücken, um auf Ihre Voicemail-Box zuzugreifen.

Nummer festlegen

Voicemail-Rufnummer speichern.

Cell Broadcast

Cell-Broadcast-Nachrichten sind Nachrichten, die Ihr Dienstanbieter an alle Telefone überträgt, die sich in einem bestimmten Gebiet befinden. Diese Nachrichten werden in nummerierten Kanälen übertragen. Der Kanal 030 könnte beispielsweise für die regionale Wettervorhersage benutzt werden, 060 für Verkehrsberichte, 080 für Informationen über lokale Krankenhäuser, Taxidienste, Apotheken usw. Sie können Cell-Broadcast-Nachrichten Ihres Dienstanbieters empfangen und Ihre bevorzugten Themen und Sprachen auswählen.

 Weitere Informationen über verfügbare Kanäle und eine Auflistung des Informationsangebots erhalten Sie von Ihrem Dienstanbieter.

Empfangen

Um die Cell-Broadcast-Funktion einzuschalten, diese Option aktivieren.

Themen

Die **Themen**-Liste enthält die Themen, die Sie bei Ihrem Dienstanbieter als Broadcast-Informationen ausgewählt haben.

Sprache



Cell-Broadcast-Nachrichten, die Sie von Ihrem Dienstanbieter empfangen, auf eine bestimmte Sprache einschränken.

Speicher-Status

Freie und belegte Speicherkapazität für Nachrichten anzeigen.

Eingabemethoden

Bei der Texteingabe wird der aktuelle Texteingabemodus in der rechten oberen Ecke des Displays angezeigt. Das Telefon verfügt über die folgenden Eingabemethoden.

	Multitap-Texteingabe (normale Eingabe)
	Numerische Eingabe
	T9-Texteingabe

Eingabemethode ändern





Wenn ein Bearbeitungsfenster angezeigt wird, so lange  drücken, bis der gewünschte Eingabemodus erscheint.

Zwischen Groß- und Kleinschreibung umschalten

Wenn ein Bearbeitungsfenster angezeigt wird,  lang drücken, um zwischen Groß- und Kleinschreibung zu wechseln.

Multitap-Texteingabe (normale Eingabe)

Text mit Multitap (normal) eingeben

- Sie müssen die Taste mit dem gewünschten Buchstaben genügend oft drücken, damit dieser Buchstabe eingegeben wird. Die Buchstaben werden in den auf den Tasten angegebenen Reihenfolgen angezeigt. Wenn Sie eine Taste einmal drücken, wird der erste Buchstabe der Taste angezeigt; durch zweimaliges Drücken wird der zweite Buchstabe angezeigt usw.
- Wenn Sie einen Buchstaben eingegeben haben und den folgenden eingeben wollen, so müssen Sie entweder zwei Sekunden warten, bis der Cursor auf die nächste Eingabeposition springt, oder Sie drücken sofort die Taste für den nächsten Buchstaben.
-  kurz drücken, um ein Leerzeichen einzufügen, bevor Sie mit der Eingabe eines neuen Wortes beginnen.  lang drücken, wenn Sie eine neue Zeile beginnen wollen.
- Benutzen Sie bei der Texteingabe die Navigationstaste, um den Cursor zu bewegen.  (**Löschen**) einmal drücken, um ein eingegebenes Zeichen zu löschen;  (**Löschen**) lang drücken, um den gesamten eingegebenen Text zu löschen.







Optionen bei der Verwendung der Multitap-Texteingabe

Bei der normalen Eingabe von Text (Multitap) greifen Sie auf die folgenden Optionen zu, indem Sie  (**Option**) drücken.

- **Einfügen:** Texte, Bilder, Melodien, vKarten oder vKalender einfügen.
- **Ausrichtung:** Text ausrichten.
- **Symbole:** Symboltabelle öffnen.
- **Eingabemodus:** Zu einer anderen Eingabemethode wechseln.
- **GROSS/klein:** Zu Groß-/Kleinschreibung wechseln oder den Feststellmodus verwenden.

T9-Texteingabe

Text mit T9 eingeben



- Jede Taste, auf der sich der einzugebende Buchstabe befindet, nur einmal drücken. Die von Ihnen eingegebenen Buchstaben werden auf dem Display angezeigt. Mit jedem Tastendruck ändert sich die Auswahl der möglichen Wörter.
- Wenn das erste markierte Wort nicht das gewünschte Wort ist, markieren Sie es mit Hilfe der Navigationstaste.
- Wenn Sie das gewünschte Wort nicht in der Liste der möglichen Wörter finden, befindet sich dieses Wort noch nicht im Wörterbuch.  (**Buchs.**) drücken, um ein Dialogfeld zu öffnen und das Wort in das Wörterbuch einzugeben. Wenn Sie dann das Wort später einmal eingeben, erscheint es unter den möglichen Wörtern.
- Sobald das korrekte Wort markiert ist oder Sie es eingegeben haben,  drücken, um zu bestätigen.
-  kurz drücken, um ein Leerzeichen einzufügen, bevor Sie mit der Eingabe eines neuen Wortes beginnen.  lang drücken, wenn Sie eine neue Zeile beginnen wollen.
- Benutzen Sie bei der Texteingabe die Navigationstaste, um den Cursor zu bewegen.  (**Löschen**) einmal drücken, um ein eingegebenes Zeichen zu löschen;  (**Löschen**) lang drücken, um den gesamten eingegebenen Text zu löschen.

Optionen bei der Verwendung der T9-Texteingabe



Bei der Eingabe von Text mit T9 greifen Sie auf die folgenden Optionen zu, indem Sie  (**Option**) drücken.

- **Einfügen:** Texte, Bilder, Melodien, vKarten oder vKalender einfügen.
- **Ausrichtung:** Text ausrichten.
- **Buchs.:** um ein Dialogfeld zu öffnen und das Wort in das Wörterbuch einzugeben.
- **Symbole:** Symboltabelle öffnen.
- **Eingabemodus:** Zu einer anderen Eingabemethode wechseln.
- **GROSS/klein:** Zu Groß-/Kleinschreibung wechseln oder den Feststellmodus verwenden.
- **T9-Einstellungen:** Die **Auswahlliste** zeigt eine Liste mit möglichen Wörtern an, wenn Sie Buchstaben eingeben. **Autom. Vervollständigung** aktivieren, um das vorgegebene Wort zu vervollständigen (sofern es bereits früher eingegeben wurde) und mit den Navigationstasten Alternativen zu diesem Wort anzuzeigen.

Numerische Eingabe

Im numerischen Eingabemodus können Sie die alphanumerischen Tasten von  bis  zur Eingabe von Zahlen verwenden.

Symbole eingeben

 drücken, um die Symboltabelle zu öffnen.  erneut drücken, um die nächste Seite zu öffnen. Das gewünschte Symbol mit der Navigationstaste markieren.  drücken, um das Symbol in den Text einzufügen.

4 Menüs

Das Telefon bietet eine Vielzahl von Funktionen, auf die Sie über übersichtliche Menüs und Untermenüs zugreifen können. Das Hauptmenü setzt sich aus 9 Kategorien zusammen. Jede einzelne Kategorie verfügt wiederum über Untermenüs.

Informationen zum Navigieren in den Menüs siehe S. 13, „Navigation im Menü“.



Telefonbuch

Suchen

Kontakt im Telefonbuch suchen. Ersten Buchstaben eingeben, um eine Liste mit Kontakten anzuzeigen, die mit diesem Buchstaben beginnen. Gewünschten Kontakt mit der Navigationstaste markieren. Siehe S. 23, „Kontakte im Telefonbuch suchen“ für weitere Informationen über die Bearbeitungsmöglichkeiten von Kontakten.

Hinzufügen

Verwenden Sie diese Funktion, um einen neuen Kontakt zum Telefonbuch hinzuzufügen. Weitere Informationen siehe S. 20, „Kontakte im Telefonbuch speichern“.

Bearb.

Markierten Kontakt bearbeiten.

Kopieren

Auf dem Telefon gespeicherte Kontakte auf die SIM-Karte kopieren bzw. auf der SIM-Karte gespeicherte Kontakte auf das Telefon kopieren. Sie können auch nur einen einzelnen Kontakt kopieren.

Löschen

Kontakt aus dem Telefonbuch löschen. Sie können Kontakte einzeln oder alle Kontakte gleichzeitig löschen.



Anrufergruppe

Anrufergruppen stellen eine Kombination aus Telefoneinstellungen dar, die zur Identifizierung einer bestimmten Gruppe von Kontakten dienen.

 (**Option**) drücken, um den Klingelton oder das Bild auszuwählen, die mit einer bestimmten Anrufergruppe verknüpft werden sollen, oder um die Gruppe umzubenennen.



Privacy-Manager

Liste von Anrufen erstellen, die Sie annehmen möchten (**Annahmeliste**), oder Liste von Anrufen erstellen, die Sie ablehnen möchten (**Ablehnungsliste**). Diese Option ggf. ausschalten.

1. **Annahmeliste** oder **Ablehnungsliste** markieren und  (**Anzeige**) drücken.
2. Wenn die Liste leer ist  (**Option**) drücken und **Hinzufügen** wählen, um Kontakte zur Liste hinzuzufügen.

Visitenkarte

Mit dieser Funktion können Sie Ihre eigenen Visitenkartendaten eingeben.

1. Datenfeld markieren, das Sie bearbeiten möchten. Dann  drücken, um den Text einzugeben. Nach der Bearbeitung  drücken, um zum vorhergehenden Fenster zurückzukehren.
2.  (**Option**) drücken und **Speichern** wählen, um alle eingegebenen Daten zu speichern oder **vKarte senden**, um diese Visitenkarte in einer Kurznachricht zu versenden.

Meine Nummer

Eigene Rufnummer und eigenen Namen speichern.

Speicher-Status

Anzahl der gespeicherten Einträge und der maximal auf der SIM-Karte und dem Telefon speicherbaren Einträge anzeigen.



Nachrichten

Einzelheiten zu den Funktionen des Menüs Nachrichten siehe S. 37, „Nachrichten“.



Anrufe

In diesem Menü finden Sie eine Liste mit entgangenen, gewählten und angenommenen Anrufen. Kosten und Dauer eines Gesprächs werden ebenfalls erfasst.

Verpasst

Letzte entgangene Anrufe anzeigen.

Weitere Informationen siehe S. 24, „Ruflisten“.

Empfangen

Zuletzt angenommene Anrufe anzeigen.

Weitere Informationen siehe S. 24, „Ruflisten“.

Gewählt

Zuletzt gewählte Anrufe anzeigen.

Weitere Informationen siehe S. 24, „Ruflisten“.

Alle löschen

Alle in der Liste aufgeführten Anrufe löschen.

Anrufdauer

 Diese Funktion ist nur verfügbar, wenn sie von Ihrem Dienstanbieter unterstützt wird.

Letzter

Dauer des letzten Anrufs anzeigen.

Alle

Gesamtdauer aller Anrufe anzeigen.

Empfangen

Gesamtdauer aller angenommenen Anrufe anzeigen.

Gewählt

Gesamtdauer aller gewählten Anrufe anzeigen.

Zurück

Alle in der Liste erfassten Gesprächszeiten löschen.

Anrufkosten

 Die Option für die Ermittlung der Anrufkosten funktioniert nur, wenn Ihr Dienstanbieter dies unterstützt. Der angezeigte Wert dient außerdem nur als Anhaltspunkt. Die echten Anrufkosten können je nach Dienstanbieter, über den der Anruf realisiert wird, schwanken.

Letzter

Kosten Ihres letzten Anrufs anzeigen.

Alle

Gesamtkosten aller Anrufe anzeigen.

Zurück

Alle in der Liste erfassten Gesprächskosten löschen.

 Eingabe der PIN2 erforderlich.

Limit

Aktuell festgesetztes Limit der gesamten Anrufrufen anzeigen.

Einstellungen

Mit dieser Funktion können Sie die Kosten pro Einheit und eine Währung eingeben, um die Gesamtkosten zu berechnen.

 Eingabe der PIN2 erforderlich.



Spiele

Ihr Telefon verfügt über eine Reihe von unterhaltsamen Applikationen und Spielen. Sie können die mit dem Telefon ausgelieferten Spiele spielen. Eine Anleitung für diese Spiele finden Sie in den Anweisungen auf dem Display.



Unterhaltung

Kamera

Informationen zur Verwendung der Kamera siehe S. 25, „Kamera“.

MP3-Player

Informationen zur Verwendung des MP3-Players siehe S. 31, „MP3-Player“.



Media Center





Digital Rights Management

In diesem Telefon ist Digital Rights Management (DRM) Technologie integriert. Mit DRM wird die Übertragung von durch Copyright geschützten audiovisuellen Inhalten ermöglicht, so dass sie auf Computern, tragbaren Geräten und Netzwerkgeräten abgespielt werden können, aber trotzdem gegen unberechtigte Nutzung geschützt sind.

Beachten Sie, dass das Telefon nur das Abspielen von OMA DRM v1.0 Dateien unterstützt.

Bilder

Diese Funktion speichert Fotos, die Sie aufgenommen oder auf dem Telefon bzw. auf der miniSD-Kartengesichert haben.

1. Gewünschten Speicherort auswählen und gewünschtes Bild markieren.
2.  drücken, um das ausgewählte Bild anzuzeigen. Mit der Navigationstaste nach unten oder oben gehen, um das nächste oder vorherige Bild anzuzeigen.
3.  (**Option**) drücken, um folgende Aktionen auf das Bild anzuwenden:
 - **Senden:** Dieses Bild in einer MMS senden.
 - **Löschen:** Löscht das Bild.
 - **Setzen:** Das Foto als Hintergrund oder als Anruferbild-ID verwenden.
 - **Verschieben:** Bild vom Telefon auf die miniSD-Karte verschieben oder umgekehrt.

- **Kopieren:** Bild vom Telefon auf die miniSD-Karte kopieren oder umgekehrt.
- **Diashow:** Die aufgenommenen Fotos in einer Diashow anzeigen.
- **Durchsuchenmodus:** Die aufgenommenen Fotos in einer Liste oder als Miniaturen anzeigen.
- **Neuer Ordner:** Neue Ordner zum Speichern der Fotos anlegen.
- **Umbenennen:** Bild umbenennen.
- **Schützen:** Bild vor dem Löschen schützen.
- **Schutz aufh.:** Schutz des Bildes aufheben.
- **Alle löschen:** Alle Fotos im ausgewählten Ordner löschen.
- **Details:** Informationen zum Foto anzeigen.

Musik

Musik speichert Klingeltöne und MP3-Dateien.

MP3

MP3 speichert Ihre MP3-Musikdateien. MP3-Datei auswählen und  (**Option**) drücken, um folgende Aufgaben auszuführen:

- **Löschen:** Gewählte MP3-Datei löschen.
- **Einstellen:** MP3 für eingehende Anrufe oder als Klingelton für einen angegebenen Kontakt bzw. eine Anrufergruppe oder als Alarmton einstellen.
- **Verschieben:** Datei vom Telefon auf die miniSD-Karte verschieben oder umgekehrt.
- **Kopieren:** Datei vom Telefon auf die miniSD-Karte kopieren oder umgekehrt.
- **Neuer Ordner:** Neuen Ordner anlegen.

- **Schützen:** Datei vor dem Löschen schützen.
- **Schutz aufh.:** Schutz der Datei aufheben.
- **Umbenennen:** Datei umbenennen.
- **Alle löschen:** Alle Dateien löschen.
- **Details:** Informationen zur Datei anzeigen.

Standard

Voreingestellte Klingeltöne. Klingelton am gewünschten Speicherort auswählen und  (**Option**) drücken, um folgende Aufgaben auszuführen:

- **Senden:** Klingelton per Kurznachricht versenden.
- **Einstellen:** Klingelton für eingehende Anrufe oder als Klingelton-ID für einen angegebenen Kontakt bzw. eine Anrufergruppe oder als Alarmton einstellen.
- **Details:** Informationen zum Klingelton anzeigen.

Sonstige

Im Ordner Sonstige werden Dateien gespeichert, die über MMS oder WAP heruntergeladen wurden, deren Formate aber vom Telefon nicht unterstützt werden.

miniSD formatieren

Diese Option löscht alle Dateien, die auf der miniSD-Karte gespeichert sind. Der Zugang zu dieser Option ist durch den Telefoncode geschützt.

Speicher-Status

Freie und belegte Speicherkapazität auf dem Telefon und der miniSD-Karte anzeigen.



Extras

Alarm

Gehen Sie beim Einstellen eines Alarms folgendermaßen vor:

1. Alarm auswählen.
2.  drücken, um den Alarm einzuschalten und die Optionen anzuzeigen.
3. Option markieren und die Einstellung nach Bedarf ändern.

Frequenz

Tage einstellen, an denen der Alarm ertönen soll.

Zeit



Zeit einstellen, wann der Alarm ertönen soll.



Zeitdauer

Länge des Alarms einstellen.

Alarmton

Klingelton für den Alarm einstellen.

4.  (**Speichern**) drücken, um alle aktuellen Alarmeinstellungen zu speichern.
5. Sobald die Einstellung gespeichert ist, erscheint das Symbol  in der Statusanzeige auf dem Display.





-   (**Erinn.**) drücken, um den Alarm zu unterbrechen. Der Alarm ertönt nach fünf Minuten nochmals.  drücken, um den Wecker auszuschalten. Der Alarm ertönt dann erst zum nächsten geplanten Zeitpunkt.

Weltzeituhren

Diese Funktion zeigt das lokale Datum und die lokale Zeit für große Städte auf der ganzen Welt an.

 Um die Weltzeituhr zu verwenden, müssen Sie Datum und Uhrzeit Ihres Telefons korrekt eingestellt haben. Um dies zu tun, wählen Sie **Einstellungen > Datum & Uhrzeit**.



Um eine Stadt auszuwählen, deren Datum und Uhrzeit Sie anzeigen möchten, tun Sie folgendes:

1.  (**Bearbeiten**) drücken, um eine Liste von Städten anzuzeigen.
2.  drücken, um die Städte zu markieren. Um die Markierung aufzuheben, wählen Sie eine Stadt an und drücken .
3. Wenn Sie die gewünschten Städte ausgewählt haben, drücken Sie  (**Fertig**).

Kalender

Mit dieser Funktion können Sie kommende Ereignisse verfolgen. Sie können einen Alarm einstellen, der an dem angegebenen Datum ertönt.

Neues Memo erstellen





1. Beim Öffnen des Kalenders zeigt das Telefon den Kalender für das aktuelle Datum an. Datum markieren, für das Sie ein Memo schreiben wollen. Sie können auch  (**Option**) drücken und **Zu Datum gehen** wählen.
2. Sobald das gewünschte Datum markiert ist,  (**Option**) drücken und die Funktion Hinzufügen **wählen**, um den Memo-Editor zu öffnen.
3. Datenfelder im Memo-Editor nach Ihren Wünschen bearbeiten.  (**Speichern**) drücken, um das Memo zu speichern.

- Um Memos automatisch zu löschen,  (**Option**) drücken und **Autom. löschen** wählen. Zeitangabe für das automatische Löschen auswählen.

To Do-Liste

Mit dieser Funktion können Sie die Übersicht über Listen mit Aufgaben behalten.

Neues Element für To Do-Liste erstellen

- Um ein neues Element für eine To Do-Liste hinzuzufügen,  (**Option**) drücken und **Hinzufügen** wählen.
- Memo schreiben.  drücken, um das Memo zu speichern.
- Um ein Element für eine To Do-Liste zu bearbeiten,  (**Option**) drücken und **Bearbeiten** wählen.
- Um Memos automatisch zu löschen,  (**Option**) drücken und **Autom. löschen** wählen.

Notiz

Mit dieser Funktion können Sie rasch etwas notieren. Für Notizen können Sie einen Kennwortschutz einrichten.











Verknüpfungen

Weitere Informationen zum Direktzugriff siehe S. 35, „Verknüpfungen“.

Rechner



Mit dieser Funktion können Sie das Telefon als Taschenrechner verwenden.

- Zahlen mit den alphanumerischen Tasten eingeben.

-  verwenden, um Berechnungen anzustellen.  drücken für + (addieren);  drücken für - (subtrahieren);  drücken für / (dividieren);  drücken für x (multiplizieren);  drücken, um das Ergebnis (ist gleich) zu erhalten.
-  (**Rückt.**) drücken, um eingegebene Zahlen und Symbole zu löschen. ,  oder  drücken, um einen Dezimalpunkt einzugeben.  (**Zurück**) drücken, um den Taschenrechner zu beenden.



Währungsumrechner



Mit dieser Funktion rechnen Sie Währungen um und geben Wechselkurse ein.

- Um die Währungen für die Umrechnung festzulegen,  (**Option**) drücken und entweder **Währung 1** wählen (um die Währung oben in der Anzeige festzulegen) oder **Währung 2** (um die Währung unten in der Anzeige festzulegen).
- Um den Wechselkurs festzulegen,  (**Option**) drücken und **We.kurseinst.** wählen.
- Betrag in der entsprechenden Währung eingeben. Das Ergebnis wird im Feld für die andere Währung angezeigt.

Stoppuhr



Mit der Stoppuhr können Sie Zeiten stoppen.

-  drücken, um die Stoppuhr zu starten.
- Während die Stoppuhr läuft, können Sie  (**Teilen**) drücken, um einzelne Zeiten zu speichern.

3.  drücken, um die Stoppuhr anzuhalten.
4. Sie können die gestoppten Zeiten mit der Navigationstaste nacheinander anzeigen.
5.  (**Zurück**) drücken, um die Stoppuhr wieder zurückzusetzen.

Countdown-Timer

Mit dem Countdown-Timer können Sie eine Zeitspanne für einen Countdown angeben.

1. Zeitspanne für den Countdown eingeben.
2.  drücken. Der Timer startet den Countdown bis Null.
3.  drücken, um den Countdown-Timer anzuhalten.
4.  (**Zurück**) drücken, um den Countdown-Timer wieder zurückzusetzen.

USB-Verbindung

Daten zwischen dem Telefon und einem Computer übertragen

1. Telefon einschalten, wobei die miniSD-Karte eingelegt sein muss.
2. Telefon und Computer mit dem Datenkabel verbinden. Kleineren Stecker des Telefons in die Buchse für das Datenkabel am Telefon unten einstecken. Größeren Stecker in den USB-Anschluss des Computers einstecken.
3. Auf dem Display erscheint das Menü **USB-Verbindung**. Gewünschte Aufgabe aus den folgenden Optionen auswählen:
 - **Massenspeicher**
Dateien zwischen dem Computer und der miniSD-Karte zu übertragen. Details siehe S. 63.

- **Modem/PC-Sync**

Telefon mit Ihrem Computer synchronisieren und Daten des Telefonbuchs oder Kalendermemos übertragen.

Darüber hinaus können Sie Ihr Telefon als Modem einsetzen, mit dem Sie Ihren Computer mit dem Internet verbinden.

 Vor der Aktivierung der Datensynchronisierung oder der Modemfunktion sicherstellen, dass das entsprechende Software-Tool für dieses Telefon auf Ihrem Computer installiert wurde.

4. In der Windows-Statusleiste ganz unten rechts auf dem Bildschirm erscheint das Symbol . Es zeigt an, dass eine Verbindung erfolgreich aufgebaut wurde.

Übertragung von Dateien zwischen dem Computer und der miniSD-Karte

1. Telefon und Computer mit dem Datenkabel verbinden.
2. Im Menü **USB-Verbindung** des Telefons die Option **Massenspeicher** wählen.
3. Sobald die Verbindung hergestellt und von Ihrem Computer erkannt wurde, funktioniert die miniSD-Karte wie ein Wechselspeicher.
4. Am Computer Doppelklick auf das Symbol **Arbeitsplatz** ausführen, um das Fenster **Arbeitsplatz** zu öffnen, in dem ein Symbol für den Wechselspeicher angezeigt wird. Es zeigt die Speicherkapazität der miniSD-Karte.
5. Doppelklicken Sie auf das Symbol, das die miniSD-Karte darstellt. Auf dem Bildschirm des Computers werden alle darauf gespeicherten Ordner angezeigt.

6. Nun können Sie mit der Übertragung der Dateien zwischen Ihrem PC und dem angegebenen Speicher beginnen. Dazu verwenden Sie die normalen Befehle zum Kopieren und Einfügen auf Ihrem PC oder ziehen die markierten Dateien auf den gewünschten Ordner bzw. die gewünschte Platte.

☞ Beim Kopieren einer Datei von Ihrem Computer auf die miniSD-Karte müssen Sie die Datei in dem Ordner ablegen, der für diesen Dateityp vorgesehen ist. So müssen Sie beispielsweise eine MP3-Datei im Ordner **MP3** ablegen, damit sie auf dem Telefon normal verwendet werden kann.



Services

Ihr Mobiltelefon verfügt über einen WAP-Browser für den mobilen Internetzugang. Sie können die Online-Dienste Ihres Diensteanbieters bzw. Internetanbieters nutzen z. B. mit Informationen aus den Bereichen Wirtschaft, Sport, Reisen und Unterhaltung. Um Ihr Telefon für den mobilen Internetzugang nutzen zu können, müssen zunächst die erforderlichen WAP- und GPRS-Einstellungen vorgenommen werden.



☞ Wie Sie die mobile Internet-Konnektivität aktivieren, erfragen Sie bei Ihrem Diensteanbieter für WAP- und GPRS-Dienste. Im Allgemeinen übermittelt der Diensteanbieter Ihrem Mobiltelefon automatisch die erforderlichen Einstellungen. Andernfalls müssen Sie die notwendigen Einstellungen manuell vornehmen. Weitere Informationen erhalten Sie von Ihrem Diensteanbieter.

WAP-Service

Browser starten

Browser öffnen und Homepage aufrufen.

Auf einer Webseite navigieren

Drücken Sie die Displaytasten  und , um die am unteren Rand des Displays angezeigten Befehle auszuführen. Mit diesen beiden Tasten navigieren Sie auf einer Webseite. Nach links oder rechts blättern, um zwischen verschiedenen Funktionsmenüs umzuschalten; hoch oder runter blättern, bis der gewünschte Punkt markiert ist und dann  drücken, um ihn auszuwählen.

Online-Sitzung beenden

Wenn Sie online sind,  lang drücken, um den Browser zu schließen und in den Bereitschaftszustand zurückzukehren.

WAP-Nachricht

Eine neu empfangene WAP-Nachricht,  wird auf dem Display angezeigt. Diese Option startet den Browser, so dass Sie die WAP-Nachricht lesen können.

Gehe zu URL

Zur eingegebenen URL springen.

WAP-Einstellungen



Einstellungen für die WAP-Server unterschiedlicher Dienstanbieter konfigurieren und anschließend den gewünschten Server für den Internetzugang auswählen.

1. Gewünschten Server markieren und  (**Option**) drücken.

2. **Profil hinzuf.** auswählen, um die Einstellungen für einen neuen Server vorzunehmen oder **Bearbeiten** wählen, um die Server-Einstellungen manuell wie folgt zu konfigurieren:

- **Profilname**
Name für den WAP-Server vergeben.
- **Homepage**
Homepage festlegen, die aufgerufen wird, sobald der Browser gestartet wird.
- **IP-Adresse**
IP-Adresse für den mobilen Internetzugang eingeben.
- **Port**
Anschlussport Ihres Diensteanbieters eingeben. Die Daten erhalten Sie bei Ihrem Diensteanbieter.
- **NAP**
Bei Verwendung eines GPRS-Netzwerks wählen, ob **GPRS NAP**-Einstellungen oder **CSD NAP**-Einstellungen konfiguriert werden und einen dieser Einstellungstypen für die Einwahl ins Internet verwenden.
Falls Sie die Verbindung über ein Einwahl-Netz herstellen, können Sie die Internet-Verbindung nur über die **CSD NAP**-Einstellungen konfigurieren.

 Genauere Informationen für die richtige Konfiguration von GPRS- und CSD-Einstellungen erhalten Sie bei Ihrem Diensteanbieter.

3.  (**Speichern**) drücken, um die Einstellungen zu speichern.
4. Server markieren, den Sie verwenden möchten, und  (**OK**) drücken, um Ihre Auswahl zu bestätigen.

Cache löschen

Inhalt einer Webseite löschen, den der Browser temporär gespeichert hat.

NAP-Einstellungen

GPRS- oder CSD-Einstellungen gemäß dem vom Telefon verwendetem Netzwerktyp konfigurieren.

Servicenummer

Wird von Ihrem Dienstanbieter bereitgestellt, wenn der Dienst (Service) unterstützt wird. Weitere Informationen erhalten Sie von Ihrem Dienstanbieter.

Menü STK

Dieses Menü wird nur angezeigt, wenn es von Ihrer SIM-Karte unterstützt wird. Weitere Informationen erhalten Sie von Ihrem Dienstanbieter.



Einstellungen

Datum & Uhrzeit

Datum und Uhrzeit einstellen sowie das Anzeigeformat für Datum und Uhrzeit auf dem Display festlegen.

Datum

Heutiges Datum festlegen.

Zeit

Aktuelle Zeit festlegen.

Format

Anzeigeformat für Datum und Zeit festlegen.

Zeitzone

Zeitzone, in der Sie sich befinden, auswählen.

Zeitzone automatisch

Wenn diese Funktion eingeschaltet wird, schaltet sich die am Telefon angezeigte Uhrzeit automatisch auf die jeweils lokale Uhrzeit um.

Automatisch ein-/ausschalten

Uhrzeit festlegen, zu der das Telefon automatisch ein- bzw. ausgeschaltet wird.



In einem Flugzeug sollten Sie unbedingt die Funktion **Automatisch ein-/ausschalten** deaktivieren.

1. **Eingeschalten** oder **Abgeschalten** wählen.
2. Mit der Navigationstaste den Status auf EIN stellen.
3. Wenn der Status auf **EIN** steht, Zeit angeben.

Profile

In einem Profil werden mehrere Einstellungen gespeichert. Hier wird festgelegt, ob eingehende Anrufe mittels eines Klingeltons oder Vibrationsalarms signalisiert werden und wie Klingeltöne bei Ihrem Telefon im Allgemeinen eingesetzt werden. Diese Einstellungen ermöglichen es, die Funktionsweise Ihres Telefons bestmöglich an Ihre Umgebung anzupassen.

1. Gewünschtes Profil markieren und  drücken, um es zu aktivieren. Ihnen stehen folgende Profile zur Auswahl:

Normal

Dies ist das Standardprofil.

Sitzung

Die Optionen dieses Profils sind an die Atmosphäre einer Sitzung angepasst.

Leise

Die Optionen dieses Profils sind an Situationen angepasst, die absolute Ruhe erfordern.

Im Freien

Die Optionen dieses Profils sind an die Geräuschkulisse im Freien angepasst.

Persönlich

Dieses Profil ermöglicht die Verwendung einer Gruppe benutzerspezifischer Einstellungen.

2. Um Einstellungen benutzerspezifisch anzupassen, ein Profil markieren und dann  (**Bearbeiten**) drücken.

 Sie können im Modus Leise keine Einstellungen verändern.

Vibration

Festlegen, ob das Telefon bei einem eingehenden Anruf vibriert.

Anrufton

Klingelton festlegen, der bei einem eingehenden Anruf ertönt.

Nachrichtenton

Klingelton festlegen, der bei einer neuen, eingehenden Nachricht ertönt.

Kalenderton

Klingelton festlegen, der vor oder bei Erreichen des Kalenderereignisses ertönt.

Tastenton

Festlegen, ob Tastentöne hörbar sind, wenn einzelne Tasten gedrückt werden.

Lautstärke Klingelton

Lautstärke des Klingeltons anpassen.

Wiederherstellen

Profil auf Standardkonfiguration zurücksetzen.

Anzeige

Thema

Sie können das Erscheinungsbild des Displays ändern. Wählen Sie dazu verschiedene Themen, um die Farbe und den Hintergrund des Displays zu ändern.

Hintergrundbild

Hintergrundbild für den Bereitschaftszustand festlegen.

Begrüßungsnachricht

Begrüßungsnachricht erstellen, die beim Einschalten des Telefons angezeigt wird.

Persönliches Banner

Text eingeben, der im Bereitschaftszustand angezeigt werden soll.

Helligkeit

Helligkeit des Displays auf heller bzw. dunkler einstellen.

Zeitdauer

Einstellen, wie lange die Hintergrundbeleuchtung der Tastatur eingeschaltet bleibt, nachdem die letzte Taste betätigt wurde.

Audio

Anrufton

Klingelton festlegen, der bei einem eingehenden Anruf ertönt.

Nachrichtenton

Klingelton festlegen, der bei einer neuen, eingehenden Nachricht ertönt.

Kalenderton

Klingelton festlegen, der vor oder bei Erreichen des Kalenderereignisses ertönt.

Tastenton

Festlegen, ob Tastentöne hörbar sind, wenn einzelne Tasten gedrückt werden.

Lautstärke Klingelton



Lautstärke des Klingeltons anpassen. Mit der Navigationstaste nach oben oder unten gehen, um dies anzupassen.

Lautstärke Sprache

Lautstärke der Sprache anpassen. Mit der Navigationstaste nach oben oder unten gehen, um dies anzupassen.

Tastenzuweisung

Den vier Richtungen der Navigationstaste Funktionen zuweisen. Sind Funktionen zugewiesen, können Sie darauf zugreifen, indem Sie im Bereitschaftszustand nach oben/unten/links/rechts drücken.

1. Eine Taste markieren und  drücken.
2. Eine Funktion aus der Liste wählen und  drücken.
3. Wenn Sie fertig sind,  (**Speichern**) drücken.

Anrufeinstellungen

Antwortmodus

Beliebige Taste

Eingehende Anrufe mit einer beliebigen Taste mit Ausnahme von  annehmen.

Taste Senden

Eingehende Anrufe ausschließlich mit der Taste  annehmen.

Automatisch

Automatische Beantwortung des eingehenden Anrufs, wenn die Freisprecheinrichtung eingesteckt ist.

 Informationen über passendes Zubehör für Ihr Mobiltelefon bekommen Sie von Ihrem BenQ Mobile Händler vor Ort.

Verbindungsalarm

Mit dieser Funktion signalisiert das Telefon anhand eines Klingeltons, Vibrationsalarms oder durch Blinken der Hintergrundbeleuchtung, dass der Gesprächsteilnehmer Ihren Anruf entgegengenommen hat.

Minutenzähler

Wenn diese Funktion den Status EIN hat, ertönt während eines Gesprächs jede Minute ein Piepton.

Nummer anzeigen

Sie können wählen, ob Ihre Rufnummer bei einem Anruf auf dem Display des anderen Gesprächsteilnehmers erscheint. Standard **wählen**, wenn der vom Dienstanbieter eingestellte Standard verwendet werden soll.

Anruf weiterleiten

Anrufe an eine bestimmte Rufnummer oder Voicemail-Box weiterleiten.



Diese Funktion ist nur verfügbar, wenn sie von Ihrem Dienstanbieter unterstützt wird.

Alle Weiterleiten

Alle eingehenden Anrufe weiterleiten.

Wenn besetzt

Eingehende Anrufe weiterleiten, wenn Sie gerade ein anderes Telefongespräch führen.

Keine Antwort

Eingehende Anrufe weiterleiten, wenn Sie den Anruf nicht annehmen.

Nicht erreichbar

Eingehende Anrufe weiterleiten, wenn Ihr Telefon ausgeschaltet ist oder Sie keinen Netzempfang haben.

Alle abbrechen

Alle Einstellungen zum Weiterleiten löschen.

Anrufsperr

Auf Anfrage sperrt Ihr Dienstanbieter bestimmte Nummern für eingehende oder ausgehende Anrufe. Zur Aktivierung oder Deaktivierung der folgenden Optionen müssen Sie das Netz-Kennwort eingeben, das Sie von Ihrem Dienstanbieter erhalten.



Diese Funktion ist nur verfügbar, wenn sie von Ihrem Dienstanbieter unterstützt wird.

Alle ausgehenden

Alle ausgehenden Anrufe von Ihrem Telefon sperren.

Int. ausgehende

Ist diese Option aktiviert, können mit Ihrem Telefon keine internationalen Anrufe getätigt werden.

Int. außer Heimatland

Ist diese Option aktiviert, können mit Ihrem Telefon ausschließlich lokale Anrufe und internationale Anrufe in das Heimatland getätigt werden. Andere internationale Anrufe sind gesperrt.

Alle eingehenden

Alle eingehenden Anrufe abweisen.

Einge. wenn unterwegs

Wenn diese Option aktiviert ist, werden im Ausland (bei der Verwendung von Roaming) alle eingehenden Anrufe abgewiesen.

Alle abbrechen

Alle Einstellungen zur Anrufsperrung löschen. Sie müssen das Netz-Kennwort eingeben, um diese Einstellungen löschen zu können.

Kennwort ändern

Netz-Kennwort, das Sie von Ihrem Dienstleister erhalten haben, ändern.

Anklopfen

Geht ein Anruf ein, während Sie sich in einem Gespräch befinden, wird die Nummer / der Name des eingehenden Anrufs auf dem Display angezeigt und der anklopfende Anruf wird Ihnen durch eine Nachricht signalisiert. Sie können die Funktion in diesem Menü aktivieren bzw. deaktivieren sowie ihren Status anzeigen.



Diese Funktion ist nur verfügbar, wenn sie von Ihrem Dienstleister unterstützt wird.

Automatische Wahlwiederholung

Wenn Ihr Anruf nicht entgegengenommen wurde, wird automatisch eine Wahlwiederholung durchgeführt.

Festgelegte Nr. wählen



Ist diese Funktion aktiviert, ist ein Anruf nur bei Rufnummern möglich, die auf der Liste der festgelegten Nummern stehen. Steht eine Rufnummer nicht auf dieser Liste, sind Anrufe bei dieser Nummer nicht möglich.

 Für die Aktivierung oder Deaktivierung dieser Funktion ist die Eingabe der PIN2 erforderlich.



Wenn die PIN2 dreimal hintereinander falsch eingegeben wurde, wird die PIN2 gesperrt. Um die Sperre der PIN2 wieder aufzuheben, müssen Sie die PUK2 eingeben. Die PUK2 erhalten Sie von Ihrem Dienstanbieter.

So erstellen Sie eine Liste für festgelegte Nummern:

1.  (**Anzeige**) drücken, dann  (**Option**) drücken und **Hinzufügen** wählen.
2. PIN2 eingeben und eine neue Nummer zu der Liste der festgelegten Nummern hinzufügen.

Aktive Leitung

Diese Funktion ermöglicht es Ihnen, Ihr Telefon für zwei verschiedene Rufnummern zu nutzen. Sie können festlegen, dass Anrufe immer von einer Nummer gewählt werden, während eingehende Gespräche für beide Nummern angenommen werden.

 Diese Funktion ist nur verfügbar, wenn sie von Ihrem Dienstanbieter unterstützt wird.

Benutzergruppe

Benutzergruppe

Gruppe von Anrufern erstellen, anhand eines von Ihrem Dienstanbieter bereitgestellten Dienstes. Die Mitglieder einer Benutzergruppe können sich gegenseitig anrufen, können jedoch keine Gespräche mit Personen führen, die der Benutzergruppe nicht angehören, es sei denn, es wurden besondere Leistungen vereinbart.

Zugriff nach außen

Ist der Dienst Benutzergruppe aktiviert und ist Zugriff nach außen aktiviert, können die Benutzer der Gruppe Anrufe an externe Gesprächsteilnehmer tätigen. Eingehende Anrufe sind dagegen nur für Anrufe von Personen der Benutzergruppe zugelassen.

Netzwerk

Im Allgemeinen erfolgt die Wahl des Netzes, das Ihr Telefon verwendet, automatisch. Nach dem Einschalten stellt das Telefon automatisch eine Verbindung mit dem Netz Ihres Dienstanbieters her oder mit einem Roaming-Netz, falls Sie sich außerhalb der Reichweite Ihres Standardnetzes aufhalten. Befinden Sie sich außerhalb der Reichweite Ihres Standardnetzes, können Sie das lokale Netz manuell wählen.

 Es ist erforderlich, dass Ihr Dienstanbieter die Netzwahl unterstützt, damit Sie diese Funktion nutzen können.

Netzwerkmodus

Netzwerksuche auf automatisch bzw. manuell einstellen.

Automatisch

Wurde diese Option gewählt und befinden Sie sich außerhalb der Reichweite Ihres Standardnetzes, sucht das Telefon automatisch nach dem verfügbaren Netz.

Manuell

Wurde diese Option gewählt und befinden Sie sich außerhalb der Reichweite Ihres Standardnetzes, werden die Netze aller Netzanbieter aufgelistet und Sie können eines auswählen.

Verfügbare Liste

Netz aus der Liste manuell wählen.

Bandeinstellung

Geeignetes Band im GSM-Netzwerk einstellen.

Verbindung

Einstellen, ob das Telefon nach dem Einschalten nach einem GPRS-Netz sucht.

GPRS & GSM

Das Telefon sucht nach dem Einschalten nach verfügbaren GPRS- und GSM-Netzen.

Nur GSM

Das Telefon sucht nach dem Einschalten nur nach einem GSM-Netz.

Sicherheit

Sie können Ihr Telefon vor unbefugtem Gebrauch mit verschiedenen Codes und Sperren schützen.

PIN-Code

Eine PIN (persönliche Identifikationsnummer) ist ein Kennwort, das Sie von Ihrem Dienstanbieter erhalten. Sie benötigen dieses Kennwort für die Nutzung der SIM-Karte.



Wenn die PIN dreimal nacheinander falsch eingegeben wurde, wird die SIM-Karte gesperrt. Zum Aufheben der Sperre müssen Sie dann die PUK (Personal Unblocking Key, persönlicher Freischalt-Code) für diese SIM-Karte eingeben. Eine PUK erhalten Sie von Ihrem Dienstanbieter.

PIN1-Code

PIN1 aktivieren, deaktivieren oder ändern. Um die PIN1 zu ändern, **Status einstellen** wählen und **Ein** aktivieren. PIN1 eingeben.

PIN2-Code

PIN2 ändern. Gehen Sie dabei genauso vor wie beim Ändern der PIN1.

Telefon gesperrt

Ist die Telefonsperre eingerichtet, werden Sie nach dem Einschalten des Telefons aufgefordert, den Telefon-Code einzugeben. Sie müssen den richtigen Code eingeben, um die Sperre aufzuheben (der Standardcode lautet 1234). Ist das Telefon gesperrt, können Sie damit nur einen Notruf absetzen.

SIM gesperrt

Zum Aktivieren der SIM-Karten-Sperre, müssen Sie das früher eingestellte Kennwort der SIM-Karten-Sperre eingeben (das Standardkennwort der SIM-Karten-Sperre lautet 1234). Das Kennwort muss 4- bis 8-stellig sein. Sobald die SIM-Sperre aktiviert ist, müssen Sie das Kennwort für die SIM-Sperre eingeben, wenn Sie eine andere SIM-Karte in Ihrem Telefon verwenden wollen.

Autom. Tastensperre

Tastensperre einrichten. Wenn Sie die Tastatur für eine bestimmte Zeit nicht verwenden, werden die Tasten automatisch gesperrt. Mit der Navigationstaste den Status auf **Ein** stellen und festlegen, wie lang die Tastatur inaktiv sein soll, bevor die Tastensperre aktiviert wird.

Energiesparmodus

Wenn Sie diesen Modus aktiviert haben, wird die Beleuchtung der Tasten und die Hintergrundbeleuchtung des Displays abgedunkelt, um Akkukapazität zu sparen.

Sprache

Sprache auswählen, die das Telefon verwendet.

Eingabe

Standardeingabemethode festlegen, die bei der Texteingabe verwendet wird.

Flugmodus

Wenn Sie sich im Flugzeug befinden, wählen Sie diese Option, so dass das Telefon sich nicht in irgendein Netz einwählt. Alarm und Kalendererinnerungen sind ebenfalls ausgeschaltet. Sie können dann jedoch immer noch die Unterhaltungsfunktionen wie z.B. MP3-Wiedergabe oder Fotoaufnahme verwenden.

Wiederherstellen

Alle Einstellungen des Telefons auf den Lieferzustand zurücksetzen.

 Dafür ist die Eingabe des Kennworts erforderlich; das Standardkennwort lautet 1234.

5 Pflege und Wartung

Bitte beachten Sie die unten aufgelisteten Punkte, um die sachgerechte Verwendung Ihres Telefons zu gewährleisten und dessen Lebensdauer zu verlängern.

- Bewahren Sie Telefon und Zubehör außerhalb der Reichweite von Kindern auf.
- Schützen Sie Telefon und Zubehör vor Nässe und benutzen Sie es nur innerhalb eines Temperaturbereichs von -10° C and 45° C. Höhere oder niedrigere Temperaturen außerhalb dieses Bereichs können das Telefon beschädigen.
- Verwenden Sie das Telefon, wenn möglich, nicht in extrem staubiger oder schmutziger Umgebung und bewahren Sie es nicht dort auf.
- Entfernen Sie das Garantiesiegel auf dem Telefon nicht und erlauben Sie dies auch keinem unautorisierten Händler.
- Verwenden Sie zum Abwischen oder Reinigen des Telefons keine scharfen Reinigungsmittel oder Reinigungslösungen.
- Wenden Sie sich an einen Vertragshändler, wenn Ihr Telefon oder das Zubehör nicht ordnungsgemäß funktionieren.
- Verwenden Sie ausschließlich Originalzubehör wie z. B. Akkus, Akkuladegeräte und Freisprecheinrichtungen, um den normalen Betrieb Ihres Telefons und eine lange Akku-Lebensdauer sicherzustellen sowie die Sicherheit Ihrer Person und Ihres Eigentums zu gewährleisten. Wenn Sie kein Originalzubehör verwenden, so kann Ihr Telefon nicht die optimale Leistung erbringen, und es kann zu Funktionsstörungen kommen. Auf jegliche Fehlfunktionen oder Schäden, die durch die Verwendung von Zubehör anderer Anbieter verursacht werden, finden die Garantiebestimmungen keine Anwendung und die Produktgarantie erlischt.

- Vermeiden Sie jegliche Berührung von Objekten, die eine elektrische Entladung verursachen können, mit der Anschlussbuchse für das Ladegerät an der Unterseite des Telefons oder den Metallkontakten des Akkus. Dies könnte Kurzschlüsse verursachen und Sie in Gefahr bringen.



Fragen und Antworten

Falls bei der Verwendung des Telefons Probleme oder Leistungsschwankungen auftreten, können die unten stehenden Informationen hilfreich sein. Wenn Ihr Problem nicht anhand der unten stehenden Tabelle gelöst werden kann, wenden Sie sich an den Händler, bei dem Sie das Telefon gekauft haben.

Problem	Mögliche Ursache	Lösung
Schlechter Empfang	<ul style="list-style-type: none">• Das Netzsignal an Ihrem gegenwärtigen Standort ist zu schwach, zum Beispiel in einem Keller oder in der Nähe eines hohen Gebäudes. Die Funkübertragung hat dafür nicht genügend Reichweite.	<ul style="list-style-type: none">• Gehen Sie an einen Standort, an dem das Netzsignal klar empfangen werden kann.•
	<ul style="list-style-type: none">• Das Netz ist momentan überlastet (zu den Hauptlastzeiten können manchmal aufgrund zu starker Nachfrage keine weiteren Anrufe bearbeitet werden).	<ul style="list-style-type: none">• Vermeiden Sie die Verwendung des Telefons während der Hauptlastzeiten bzw. versuchen Sie es nach kurzer Zeit noch einmal.•
	<ul style="list-style-type: none">• Sie sind zu weit von einer Basisstation Ihres Diensteanbieters entfernt.	<ul style="list-style-type: none">• Sie können bei Ihrem Diensteanbieter eine Übersichtskarte der Empfangsgebiete anfordern.
Echo oder Störgeräusche	<ul style="list-style-type: none">• Schlechte Qualität der Verbindungsstrecken auf Seiten Ihres Diensteanbieters.	<ul style="list-style-type: none">• Beenden Sie die Verbindung und wählen Sie erneut. Sie könnten dadurch mit einer qualitativ besseren Verbindungsstrecke oder Telefonleitung verbunden werden.
	<ul style="list-style-type: none">• Schlechte Qualität der örtlichen Leitungen.	

Problem	Mögliche Ursache	Lösung
Verkürzte Standby-Zeit	<ul style="list-style-type: none"> Die Standby-Zeit hängt von der Systemkonfiguration Ihres Dienstanbieters ab. Dasselbe Telefon kann bei Verwendung mit dem System eines anderen Dienstanbieters eine unterschiedliche Standby-Zeit aufweisen. 	Falls Sie sich in einer Gegend mit schwachem Empfangssignal befinden, schalten Sie Ihr Telefon vorübergehend aus.
	<ul style="list-style-type: none"> Ihr Akku ist verbraucht. Die Akku-Lebensdauer ist kürzer in Umgebungen mit hohen Temperaturen. 	Verwenden Sie einen neuen Akku.
	<ul style="list-style-type: none"> Wenn keine Netzwerkverbindung möglich ist, sendet das Telefon immer weiter Signale aus, um eine Basisstation zu lokalisieren. Dies verbraucht Akku-Kapazität und führt zu kürzerer Standby-Zeit. 	Gehen Sie an einen Standort, an dem das Netz erreichbar ist, oder schalten Sie Ihr Telefon vorübergehend aus.
Das Telefon lässt sich nicht einschalten.	<ul style="list-style-type: none"> Der Akku ist leer. 	Laden Sie den Akku des Telefons auf.
SIM-Kartenfehler	<ul style="list-style-type: none"> Fehlfunktion oder Beschädigung der SIM-Karte. 	Lassen Sie die SIM-Karte bei Ihrem Dienstanbieter überprüfen.
	<ul style="list-style-type: none"> Die SIM-Karte ist nicht richtig eingesetzt. 	Setzen Sie die SIM-Karte richtig ein.
	<ul style="list-style-type: none"> Die Metallkontakte der SIM-Karte sind verschmutzt. 	Reinigen Sie den Kontaktbereich mit einem weichen, trockenen Tuch.

Problem	Mögliche Ursache	Lösung
Keine Netzwerk- verbindung.	• Die SIM-Karte ist ungültig.	Wenden Sie sich an Ihren Dienstanbieter.
	• Sie befinden sich nicht innerhalb eines der Empfangsgebiete des Dienstanbieters.	Informieren Sie sich bei Ihrem Dienstanbieter über die Empfangsgebiete.
	• Schwaches Signal.	Gehen Sie zu einer freien Fläche oder, innerhalb eines Gebäudes, näher an ein Fenster.
Sie können eingehende Anrufe nicht annehmen.	• Sie haben im Privacy-Manager die Option Annahmeliste oder Ablehnungsliste aktiviert.	Wählen Sie Telefonbuch > Privacy-Manager und anschließend Aus , um die entsprechende Option zu deaktivieren.
	• Sie haben die Anrufsperrung aktiviert.	Wählen Sie Einstellungen > Anrufeinstellungen > Anrufsperrung > Alle Abbrechen .
Sie können keine Anrufe tätigen.	• Sie haben die Anrufsperrung aktiviert.	Wählen Sie Einstellungen > Anrufeinstellungen > Anrufsperrung > Alle Abbrechen .
	• Sie haben die Funktion Festgelegte Nr. wählen aktiviert.	Wählen Sie Einstellungen > Anrufeinstellungen > Festgelegte Nr. wählen und dann Aus , um diese Funktion auszuschalten.
Die PIN ist gesperrt.	• Sie haben dreimal hintereinander eine falsche PIN eingegeben.	Wenden Sie sich an Ihren Dienstanbieter. Wenn der Dienstanbieter die zur SIM-Karte gehörige PUK bereitstellt, verwenden Sie den PUK-Code um die SIM-Karten-Sperre aufzuheben.

Problem	Mögliche Ursache	Lösung
Der Akku lädt nicht.	• Der Akku bzw. das Akku-Ladegerät ist beschädigt.	Wenden Sie sich an Ihren Händler.
	• Die Temperatur des Telefons liegt unter -10° C oder über 45° C.	Vermeiden Sie extreme Temperaturen während des Ladevorgangs.
	• Schlechter Kontakt zwischen Akku und Ladegerät.	Überprüfen Sie, ob alle Stecker korrekt eingesteckt sind.
Es können keine Einträge in das Telefonbuch vorgenommen werden.	• Der Speicher des Telefonbuchs ist bereits voll.	Löschen Sie überflüssige Daten aus dem Telefonbuch.
Bestimmte Funktionen können nicht ausgewählt werden.	• Ihr Dienstanbieter unterstützt diese Funktionen nicht oder Sie haben die Dienste mit dem entsprechenden Funktionsangebot nicht beauftragt.	Wenden Sie sich an Ihren Dienstanbieter.
Abspielen von Titeln im MP3-Player nicht möglich.	• Wenn im Media Center eine Musikdatei gelöscht oder umbenannt wurde, kann der MP3-Player die Datei nicht finden und auch nicht abspielen. Aktualisieren Sie die Wiedergabeliste im MP3-Player .	Löschen Sie die alte MP3-Datei aus der Wiedergabeliste und fügen Sie den Titel mit dem aktualisierten Dateinamen wieder zur Liste hinzu.



Issued by
BenQ Mobile GmbH & Co. OHG
Haidenauplatz 1
D-81667 Munich

© BenQ Mobile GmbH & Co. OHG 2006
All rights reserved. Subject to availability.
Rights of modification reserved.
Manufactured by BenQ Mobile GmbH & Co. OHG
under trademark license of Siemens AG