

SIEMENS

Instrucciones de uso y montaje

Instruções de serviço e de montagem

es
pt

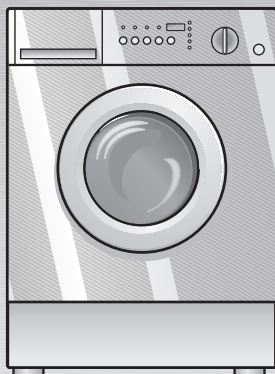

Lavadora
Máquina de lavar
roupa

Índice

Instrucciones

Información relativa a la eliminación de residuos	5
Eliminación del embalaje	5
Eliminación del electrodoméstico usado	5
Protección del medio ambiente / Consejos e indicaciones	6
Instrucciones generales de seguridad	7
Antes de iniciar la puesta en servicio	7
Uso correcto de la lavadora-secadora	7
Consideraciones al lavar y secar ropa	8
Cuidados para la lavadora-secadora	8
Su nueva lavadora-secadora	9
Panel de mando	10
Descripción de la lavadora-secadora	11
Manejo y características especiales	11
Preparación y clasificación de la ropa	13
Preparación del lavado	13
Clasificación de la ropa para el lavado	14
Clasificación de la ropa para el secado	17
Detergentes y productos limpiadores	19
Dosificación de detergente	19
Llenado de detergente o de producto limpiador	21
Primer lavado	22
Programas y funciones	23
Mando programador	23
Tecla Inicio/pausa	28
Tecla de rápido	28
Tecla inicio	28
Tecla de Tiempo de secado	30
Tecla de centrifugado	31
Lavado y secado	32
Programas de sólo lavado	33
Programas de sólo secado	34
Programas de lavado + secado	35

Final del programa	37
Limpieza y mantenimiento de la lavadora-secadora	38
Caja y tablero de mandos	38
Tambor	38
Cubeta para el detergente	39
Bomba	39
Filtro en la manguera de entrada de agua ...	41
Desincrustación en la lavadora-secadora ...	41
Qué hacer si	42
Datos de consumo	47
Servicio de atención al cliente	48
Instalación, conexión y transporte de la lavadora-secadora	49
Informaciones de seguridad	49
Accesorios estándar	49
Dimensiones	50
Retirada de la base de madera	51
Seguros de transporte	52
Colocación y nivelación	53
Longitudes de mangueras y cables	54
Conexión a la alimentación de agua	55
Transporte de la lavadora-secadora	57
Conexión eléctrica	57
Índice	58

Instrucciones de montaje

Al adquirir su nueva lavadora-secadora Siemens, usted se ha decidido por un electrodoméstico moderno y de altas prestaciones.

Esta nueva lavadora-secadora es el resultado de varios años de investigación. El diseño vanguardista y la calidad de los procesos de producción empleados en la fabricación de este producto le garantizan que tendrá por delante muchos años de un funcionamiento excelente del mismo. Su concepción satisface todos los requisitos de lavado y secar actuales y futuros.

Su bajo consumo en agua, energía y detergente ayuda a la conservación del medio ambiente y reduce al mínimo los gastos de funcionamiento.

El consumo de agua y energía ha experimentado una reducción sustancial en todos los programas. Estos resultados se han logrado gracias a un sistema de lavado especial válido para todos los programas y con todos los tejidos. El tambor cuenta con tres álabes externos que mantienen el agua en constante circulación, favoreciendo con ello un lavado intensivo y uniforme con un menor consumo de agua. Ello asegura un lavado y aclarado de la ropa con el máximo cuidado.

El nuevo sistema de lavado es tan efectivo que incluso la ropa sucia puede lavarse sin un ciclo de prelavado. Con ello también se reduce la duración del lavado. El prelavado sólo se recomienda para ropa muy sucia.

Todas las lavadoras secadoras salidas de fábrica han pasado por un riguroso control que garantiza su correcto funcionamiento y un estado óptimo. Si tuviera alguna duda, sobre todo en lo que se refiere a la instalación y conexión del aparato, no dude en ponerse en contacto con nuestro departamento de servicio al cliente.

Puede obtener más información y consultar nuestros productos en nuestra página de Internet:

<http://www.siemens-international.com>

Por favor, lea y siga cuidadosamente todas las instrucciones de funcionamiento e instalación y todas las demás informaciones adjuntadas con la lavadora-secadora.

Conserve toda la documentación para posibles consultas posteriores por parte suya o de otros posibles usuarios del aparato.

Información relativa a la eliminación de residuos

Eliminación del embalaje

Su nueva lavadora-secadora viene suministrada dentro de un embalaje protector. Todos los materiales empleados son reciclables y no perjudican al medio ambiente. Eliminar el embalaje de forma respetuosa con el medio ambiente.

El vendedor del aparato o las autoridades locales pueden informar acerca del mejor modo para eliminar el embalaje.

⚠ ¡Peligro de asfixia!

No dejar el embalaje ni otras partes asociadas al alcance de niños pequeños. Existe peligro de asfixia por la manipulación de la lámina de plástico y de las cajas de cartón plegables.

Eliminación del electrodoméstico usado

¡Los electrodomésticos usados no son residuos caros de valor!

Se pueden recuperar materias primas valiosas mediante el reciclado de los electrodomésticos usados.

⚠ ¡Peligro de muerte!

Desenchufar la clavija de enchufe a la red eléctrica de los aparatos no utilizados. Cortar el cable de toma a la red eléctrica y deshacerse de éste con la clavija de enchufe a la red eléctrica.

Destruir la cerradura de la puerta. Esta es una medida de prevención para evitar que un niño pueda quedar encerrado en el interior del aparato y sufriera asfixia.

Protección del medio ambiente / Consejos e indicaciones

La lavadora utiliza agua, energía y detergente de forma eficiente, protegiendo así el medio ambiente y reduciendo los gastos domésticos. Véase la página 47 para consultar los valores de consumo de su aparato.

Uso de la lavadora-secadora de forma eficiente y respetuosa con el medio ambiente:

- Usar las capacidades máximas recomendadas. No superar la carga máxima.
- No utilizar el prelavado con ropa entre poco sucia y normal.
- Dosificar el detergente, adecuar la carga de ropa y ajustar el grado de dureza del agua según el grado de suciedad. Seguir las recomendaciones de dosificación y las instrucciones del fabricante.
- Elegir la mayor velocidad de centrifugado compatible con el tipo de ropa a lavar. Cuanto mayor sea la velocidad, menos tardará la ropa en secarse y, en consecuencia, el consumo de energía será menor.

Instrucciones generales de seguridad

Antes de iniciar la puesta en servicio

Esta lavadora-secadora cumple los requerimientos relevantes en materia de seguridad.

- Instalar la lavadora-secadora de conformidad con las instrucciones de instalación; véase la página 49.
- No conectar la lavadora-secadora si ésta presentara daños visibles. En caso de duda, consultar al servicio técnico o al vendedor del aparato.
- No se recomienda conectar la lavadora-secadora a una unidad de tratamiento para disminuir la dureza del agua.
- Leer cuidadosamente los documentos adjuntados. Éstos contienen informaciones importantes para la instalación, uso y seguridad del aparato.
- Guardar los documentos en un lugar seguro por si otros usuarios necesitan consultarlos con posterioridad.

Uso correcto de la lavadora-secadora

Esta lavadora-secadora ha sido diseñada para:

- un uso doméstico, exclusivamente
- el lavado de tejidos aptos para lavar a máquina en agua y para el secado de los mismos
- el funcionamiento con detergentes de uso comercial y productos limpiadores aptos para su uso en lavadoras.

No utilizar la lavadora-secadora si:

- la ropa ha sido tratada con disolventes o ha recibido un tratamiento para el color (p. ej. con quitamanchas o con éter de petróleo).

Consideraciones al lavar y secar ropa

- la ropa contiene polvo, p. ej., hollín de carbón o harina
- la ropa contiene espuma o goma
- la ropa contiene restos de laca de pelo, disolvente de esmalte de uñas o sustancias por el estilo.
- Sacar de los bolsillos todos los objetos presentes, especialmente los encendedores.
- No dejar que haya niños junto al aparato sin vigilancia.
- Mantener alejados a los animales de compañía.
- No enchufar ni desenchufar la clavija de enchufe a la red eléctrica con las manos húmedas.
- No desenchufar la clavija de enchufe a la red eléctrica tirando del cable.
- Tener precaución al desaguar agua caliente.
- No subirse a la lavadora-secadora.
- No apoyarse sobre la puerta abierta de carga de la lavadora-secadora.
- No instalar la lavadora-secadora en una estancia en la que haya riesgo de heladas.
- Los seguros de transporte deben estar colocados para efectuar el transporte del aparato.

Cuidados para la lavadora-secadora

Su nueva lavadora-secadora

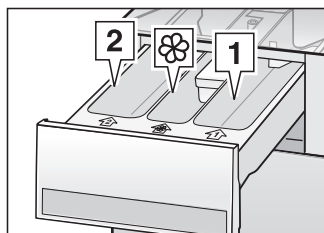

Compartimentos de llenado de detergente para ropa y/o distribuidores de aditivos

Compartimento distribuidor 1:

Detergente para prelavado o agente para antes de remojo.

Compartimento distribuidor 2:

Detergente para lavado principal

 **Compartimento distribuidor:**

Aditivos, p. ej., suavizante o almidón.

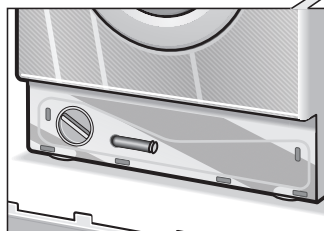
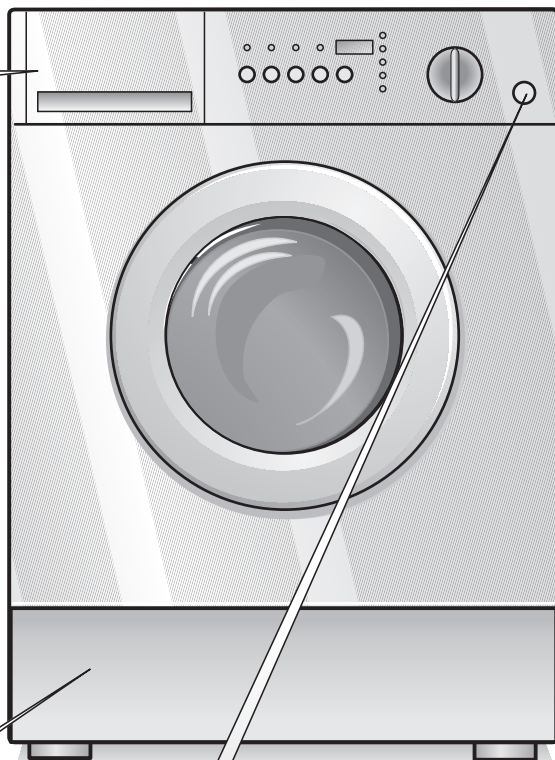

Tramplilla abatible de servicio



Abrir la portilla de carga...

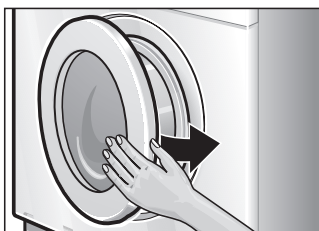

y cerrarla.

Panel de mando

Panel de la pantalla de visualización

Indica los ajustes seleccionados (p. ej., velocidad de centrifugado, tiempo diferido) así como el progreso del programa y el estado del mismo.

Tecla Inicio/pausa

Para el inicio y puesta en pausa de los ciclos.

Indicadores luminosos de opción

inicio, rest. final, centrifugado determinan el contenido de la pantalla de visualización.

secar: temperatura de secado seleccionada de 90 °C

secar delicado: temperatura de secado seleccionada de 60 °C

Tecla de puerta de carga

Para la apertura de la portilla de carga.

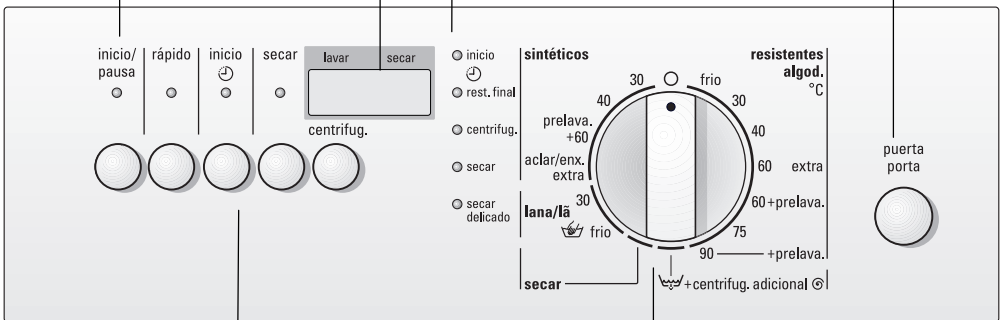

Teclas

rápido (además del propio programa, si se requiere): Duración acortada del programa

inicio (además del propio programa, si se requiere): Selecciona la hora de inicio (retrasa el inicio del programa).

secar: Selecciona el modo de secado y la hora de secado

Centrifugado: Selecciona la velocidad de centrifugado o "sin centrifugado final".

Mando programador

Para conmutar el encendido y apagado de la secadora lavadora y para la selección de los programas.

Se puede girar en los dos sentidos.

El mando programador no gira mientras haya un programa en funcionamiento. La secuencia del programa es controlada electrónicamente.

Las lámparas indicadoras de las teclas se encienden si están activas las correspondientes opciones.

Descripción de la lavadora-secadora

Manejo y características especiales

Esta lavadora-secadora permite seleccionar programas de sólo lavado, sólo secado y lavado+secado. En estos últimos programas, el ciclo cambia automáticamente del lavado al secado sin tener que manejar los mandos para que continúe el ciclo tras finalizar el lavado.

El secado actúa conforme al principio de condensación. La condensación producida durante el ciclo de secado se evacua a través de la manguera de salida que va al desagüe.

El grifo de agua debe estar abierto y la manguera de desagüe debe estar correctamente colocada durante los ciclos de secado.

i No deben secarse tejidos que no toleren temperaturas superiores a 60 °C o, en cualquier caso, tejidos que no toleren la temperatura seleccionada.

La puerta de carga

La secadora lavadora dispone de un dispositivo de seguridad que impide la apertura de la puerta de carga durante el funcionamiento.

Esperar hasta que aparezca la indicación **FIN** en la pantalla de visualización para abrir la puerta de carga.

Asegurarse de que no hay agua en la cuba y de que el tambor ha dejado de girar.

Abrir la puerta de carga

Q Presionar la tecla **Puerta** en el panel frontal y dejarla en posición de apertura.

i Puede abrirse la puerta de carga si aparece la indicación **FIN** en la pantalla de visualización.

i No podrá abrirse la puerta de carga si aparece la indicación **STOP** en la pantalla de visualización.

- i** Si se ha interrumpido el programa de lavado, hay que esperar entre 3 y 15 minutos, dependiendo de la temperatura del agua, para que se pueda abrir la puerta de carga.

La señal

La señal acústica indica:

- presión de una tecla
 - estados de un programa individual (p. ej., inicio de un programa o final de un programa), errores y averías de funcionamiento.
- Pulsar simultáneamente las teclas **rápido** y **inicio** para activar o desactivar la señal. En la pantalla de visualización aparece **On** o **OFF**.
- i** El volumen acústico de la señal no se puede variar.

El estado del programa

Pulsar la tecla **centrifugado** para mostrar el estado del programa en la pantalla de visualización. Después de la velocidad actual de centrifugado se visualizará el estado del programa.

Cuando la lavadora-secadora se encuentra en el ciclo de lavado, en la pantalla de visualización aparece indicado el símbolo **□□** en la parte correspondiente al **lavado**.

Cuando la lavadora-secadora se encuentra en el ciclo de secado, en la pantalla de visualización aparece indicado el símbolo **□□** en la parte correspondiente al **secado**.

Preparación y clasificación de la ropa

Preparación del lavado

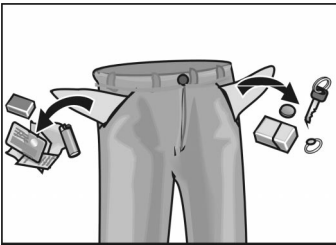

Advertencia

Los objetos pequeños sueltos (p. ej. monedas, clips de documentos, agujas, clavos, etc.) pueden dañar las prendas de ropa y ciertas piezas de la lavadora-secadora (p. ej. el tambor).

- Vaciar los bolsillos de todas las prendas de ropa.
- Eliminar los restos de arenillas o pelusas de los bolsillos, puños y dobleces.
- Cerrar cremalleras y abrochar las fundas de almohadas y cojines.
- Quitar las correderas de las cortinas o guardarlas en una redecilla o bolsa.
- Lavar dentro de una red o de una funda de almohadón:
 - prendas delicadas, como medias, cortinas, etc.
 - pequeñas prendas de ropa como, p. ej., calcetines o pañuelos,
 - sujetadores reforzados con alambres (el alambre se puede soltar durante el lavado y causar daños).
- Los pantalones, tejidos tricotados de punto y tricotados, p. ej., prendas de punto, camisetas o sudaderas, deben introducirse dados la vuelta.
- No lavar prendas sin dobladillos o desgarradas, pues podrían deshilacharse.

Clasificación de la ropa para el lavado

En función del color y el grado de suciedad

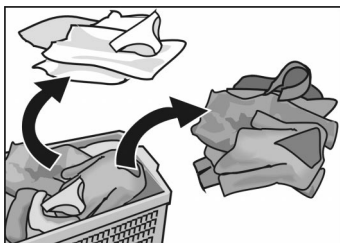

Grado de suciedad

Advertencia

Ciertas prendas de ropa pueden desteñir. Por ello no se debe lavar ropa recién teñida o nueva con otra ropa ya usada.

Las prendas blancas pueden volverse grises. Lavar la ropa blanca y la de color por separado.

Poco sucia

Sin suciedad ni manchas visibles. La ropa probablemente ha absorbido el olor corporal.

- Ropa ligera de verano y prendas deportivas puestas durante varias horas.
- Camisetas, camisas o blusas puestas durante el mismo día.
- Ropa de cama o toallas con un uso de un único día.

Suciedad normal

Suciedad visible y/o unas pocas manchas no muy intensas.

- Camisetas, camisas y blusas impregnadas de sudor o con un uso de varios días.
- Calzoncillos y bragas puestos un día.
- Paños de cocina, toallas de mano y ropa de cama usada durante una semana.
- Cortinas (sin suciedad de nicotina) usadas durante seis meses o menos.

Muy sucia

Con suciedad y/o manchas visibles.

- Trapos de cocina usados durante una semana.
- Servilletas de tela.
- Baberos de bebés.
- Prendas externas de niño o suéter para deporte y pantalones cortos con manchas de hierba y/o tierra.
- Ropa de trabajo, como p. ej. monos de mecánico y batas y mandiles de panaderos o carniceros.

Manchas típicas

- Grasa corporal, grasas y aceites de cocina, salsas, aceite mineral, cera (que contenga grasa o aceite).
- Té, café, vino tinto, fruta, hortalizas (que se pueden blanquear).
- Sangre, huevo, leche, almidón (que contenga proteína o hidratos de carbono).
- Hollín, tierra, arena (pigmentos), prendas deportivas de tenis manchadas de tierra batida (arcilla rojiza).

Eliminación de manchas

Eliminar o pretratar las manchas en cuanto sea posible, tras su aparición.

En primer lugar, tratar la mancha con una solución jabonosa. No frotar.

Seleccionar a continuación el programa adecuado y lavar la prenda en cuestión.

- i** Las manchas persistentes o secas, a veces sólo se pueden eliminar tras varios lavados.

Clasificar la ropa a lavar de acuerdo con las instrucciones indicadas en las etiquetas de las prendas

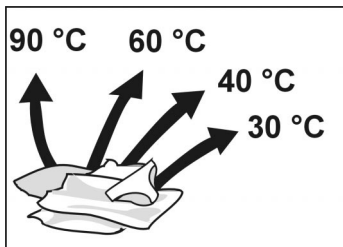

Lavar sólo prendas en cuyas etiquetas aparezcan los siguientes símbolos de lavado:



Algodón a 90 °C



Prendas resistentes de color a 60 °C, 40 °C, 30 °C



Prendas sintéticas a 60 °C, 40 °C, 30 °C



Seda y lana lavable a mano y a máquina, en frío, a 40 °C, 30 °C

No lavar en la lavadora-secadora prendas de ropa que lleven la siguiente etiqueta con instrucciones de lavado:

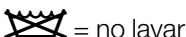

= no lavar

Clasificar la ropa teniendo en cuenta las capacidades máximas del aparato. No cargar más ropa de la admisible, pues se obtendrían unos peores resultados en el lavado.

Carga máxima de ropa para el lavado

Ropa blanca y de color	5 kg
Prendas sintéticas y prendas delicadas,	2.5 kg
Lana y seda lavable a máquina	1.0 kg

Clasificación de la ropa para el secado

Advertencia

Clasificar la ropa de acuerdo con los símbolos de lavado presentes en las etiquetas de las prendas.

Para el secado a máquina usar sólo prendas de ropa marcadas en la etiqueta como "aptas para secadora" o identificadas por los siguientes símbolos de cuidados de la ropa:

 = Secar a temperatura normal (90 °C).

 = Secar a baja temperatura (60 °C).
(secado suave)

No secar las siguientes prendas en la lavadora-secadora:

Ropa identificada con el siguiente símbolo de cuidado de la ropa:

 = No secar en una secadora de tambor giratorio.

- Tejidos herméticos (p. ej. tejidos con recubrimiento de goma).
- Materiales delicados (seda, cortinas de fibras sintéticas) - **podrían arrugarse.**
- Ropa chorreando - **elevado consumo de energía.**
- Lana o tejidos que contengan lana.
- Seguir las instrucciones del fabricante.

 No deben secarse tejidos que no toleren temperaturas superiores a 60 °C o, en cualquier caso, tejidos que no toleren la temperatura seleccionada.

 Deberá respetarse la carga máxima de la máquina. No meter más carga de ropa que la permitida en la lavadora-secadora.

Carga máxima de ropa para secado

Algodón / prendas resistentes de colores sólidos	2,5 kg
Prendas sintéticas	1,5 kg

Conservación de la energía

Es aconsejable lavar siempre las prendas de algodón y las prendas resistentes de colores sólidos en un ciclo de plena carga de la lavadora (5 kg), seguido posteriormente de varias cargas inferiores para su secado.

Consejos prácticos

- Utilizar únicamente el sistema de secado con ropa previamente lavada, aclarada y centrifugada.
- Las prendas sintéticas deberían haber sido centrifugadas a la velocidad adecuada (véase la tabla de programas) antes de su secado en el tambor giratorio.
- Para lograr los mejores resultados, clasificar la ropa según el tipo de fibra y el nivel deseado de secado.
- Extraer la ropa delicada de la lavadora-secadora cuando aún esté ligeramente húmeda. Dejar secar brevemente al aire; un secado excesivo en la secadora con tambor giratorio puede arrugar la ropa.
- No es necesario planchar la ropa inmediatamente después del secado. Se recomienda doblar o enrollar las prendas antes de plancharlas para que la humedad residual pueda extenderse regularmente por toda la ropa.

Detergentes y productos limpiadores

Dosificación de detergente

⚠ ¡Peligro de envenenamiento!

Mantener los detergentes y productos limpiadores fuera del alcance de los niños.

Dosificar el detergente en función de

- la dureza del agua. Se puede averiguar la dureza del agua efectuando una consulta a la compañía suministradora de agua.
- las especificaciones del fabricante del detergente.
- la cantidad de ropa sucia.
- el grado de suciedad.
- i** Una dosificación correcta reduce el impacto sobre el medio ambiente y garantiza unos buenos resultados en el lavado.
- i** Las cantidades de detergente indicadas en los paquetes y envases se refieren a cargas completas de la lavadora.
Si se lava menos ropa o si ésta está poco sucia, hay que reducir la cantidad de detergente.
- i** Si no hay indicaciones de dosificación para prendas sintéticas delicadas, se puede añadir entre $\frac{1}{2}$ y $\frac{2}{3}$ de la cantidad recomendada para las prendas resistentes de algodón.
- i** Para el programa de lana, usar únicamente detergentes neutros para el lavado de prendas de lana.

Dureza del agua

Grado de dureza	Grados franceses fH	Grados alemanes dH
Blanda	hasta 15°	hasta 8°
Dureza media	15° – 25°	8° – 14°
Dura	25° – 40°	14° – 22°
Muy dura	Por encima de 40°	Por encima de 22°

Dosificación de detergente en polvo

Ropa sucia normal

- Elegir un programa sin prelavado.
- Verter la cantidad total de detergente indicada en el envase en el compartimento distribuidor **2** de la bandeja de detergente.

Ropa muy sucia

- Elegir un programa con prelavado.
- Añadir $\frac{1}{4}$ de la cantidad de detergente recomendada en el compartimento distribuidor **1** de la bandeja de detergente y $\frac{3}{4}$ de detergente en el compartimento distribuidor **2**.

Dosificación de detergente líquido

- i** Emplear detergentes líquidos sólo para el ciclo de lavado principal, **sin prelavado**.
- Verter la dosis recomendada en el dosificador suministrado con el detergente líquido y meter éste dentro del tambor

o

- Verter el detergente líquido en el compartimento distribuidor **2** de la bandeja de detergente después de haber ajustado el accesorio de inserción rojo **A** provisto a tal fin.
- i** La escala del accesorio de inserción rojo sirve para comprobar la cantidad adecuada de detergente líquido.
- i** Cuando se emplee el compartimento distribuidor **2** con detergente en polvo, debe retirarse el accesorio de inserción rojo **A**.

Detergentes líquidos e inicio diferido

Inicio diferido; véase la página 28.

Cuando se seleccione el inicio diferido, deberá usarse un recipiente dosificador para detergentes líquidos, p. ej. una bola dosificadora, pues en caso contrario el detergente líquido se vertería lentamente fuera del compartimento dosificador y se espesaría. Si ello ocurre repetidamente, los depósitos de detergente pueden causar bloqueos y un olor desagradable. Extraer el recipiente dosificador fuera del tambor al finalizar el programa.

Llenado de detergente o de producto limpiador

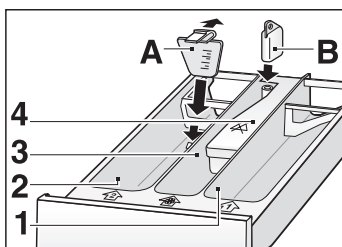

Compartimento distribuidor **1**

Detergente para prelavado.

Compartimento distribuidor **2**

Detergente para lavado principal.

Los accesorios de la lavadora incluyen una pieza de inserción roja **A** que se puede colocar dentro del compartimento distribuidor **2** para poder usar detergente líquido.

Los aditivos se introducen automáticamente en la cuba durante el aclarado final.

Compartimento distribuidor ☼ (**3**)

Para verter aditivos líquidos tales como almidón y suavizante.

- i** El nivel de líquidos no debe superar el límite máximo, pues de lo contrario las bandejas se vaciarían demasiado pronto.
- i** Antes de verter aditivos muy densos en la bandeja, diluir éstos con un poco de agua para evitar que éstos obstruyan la trampilla.
- i** Emplear sólo detergente que no haga mucha espuma, adecuado para su lavadoras secadoras.
- i** El compartimento distribuidor **4** se emplea para lejías blanqueadoras. Si hay una tapa con la marca , ello quiere decir que no se puede emplear lejía con este modelo de lavadora. En caso de que sí se pueda utilizar lejía en la lavadora, no hay tapa.
- Extraer la cubeta para el detergente.
- Verter en ésta el detergente y/o el producto limpiador.
- Cerrar la cubeta para el detergente.

Desincrustantes

Se pueden introducir desincrustantes en los compartimentos distribuidores **1** y **2** siguiendo las indicaciones del fabricante. En primer lugar, añadir el detergente y, a continuación, el desincrustante.

Primer lavado

La lavadora-secadora ha sido sometida a una prueba de control antes de salir de fábrica. Para eliminar los posibles restos del agua de la prueba de control, realizar un primer lavado sin introducir ropa en el aparato.

- Comprobar que se han retirado los seguros de transporte de la parte posterior de la lavadora-secadora; véase la página 52.
- No cargar ninguna ropa.
- Cerrar la puerta de carga.
- Abrir el grifo de agua.
- Extraer completamente la cubeta para detergente.
- Poner la mitad de un cazo de medida de detergente normal dentro del compartimento distribuidor **2**.
- i** No utilizar detergente especial para prendas delicadas o de lana (formación de espuma).
- Cerrar la cubeta para el detergente.
- Seleccionar con el mando programador el programa que se desee, p. ej. **Algodón/de color a 60 °C**.
- Pulsar la tecla Inicio/pausa.
- Cuando el programa haya finalizado, situar el mando programador en la posición de **desconexión**.
- Abrir la puerta de carga.
- i** Dejar la puerta entreabierta para permitir que se seque el interior de la lavadora-secadora.

Programas y funciones

Mando programador

Los programas se seleccionan mediante el mando programador, el cual puede ser girado en ambos sentidos. No se debe seleccionar ninguna de las posiciones intermedias del mando programador entre los programas indicados.

Programas de lavado

Programa de lavado intensivo

30, 40, 60, 75 °C

Programa de lavado intensivo para tejidos resistentes de algodón, colores sólidos, hilo o lino.

Carga máxima: 5,0 kg

Programa de lavado intensivo con prelavado

60, 90 °C Prelavado

Para ropa muy sucia con manchas y batas, mandiles y ropa de trabajo.

Poner $\frac{1}{4}$ del cazo de medida de detergente en el compartimento **1**.

Carga máxima: 5,0 kg

Programas de lavado para prendas delicadas

30, 40, 60 °C

para prendas delicadas de fibras sintéticas artificiales, mezclas de fibras o tejidos de hilo o lino.

Estos programas previenen la formación de arrugas difíciles de eliminar durante el planchado.

Carga máxima: 2,5 kg

Velocidad de centrifugado reducida

Programa de lavado para prendas lana y seda en frío, 30 °C

Ciclo para tejidos muy delicados sólo con prendas marcadas como de “pura lana” lavables, tratadas, que no encojan y prendas de seda lavables a máquina. No se recomienda el lavado de este tipo de tejidos junto con otros tejidos más ásperos.

Para tratar aún con mayor suavidad los tejidos de seda más delicados, reduzca el tiempo de lavado pulsando la tecla **rápido**. No centrifuga entre los ciclos de aclarado.

Los demás tipos de lana deberían ser lavados a mano o limpiados en seco.

Carga máxima: 1,0 kg

Velocidad de centrifugado reducida

Programas de secado

Tejidos resistentes

secado a 90 °C

tejidos de algodón y de hilo blancos y de color

Carga: entre 1,5 y 2,5 kg

Tiempo de secado: entre 40 y 90 minutos

Tejidos delicados

secado a 60 °C

Ropa de fácil lavado (lavar y poner, sin planchar), prendas sintéticas y mezclas de tejidos, así como prendas de algodón para lavar y poner, sin necesidad de planchar, como p. ej. rayón viscosa, rayón cupramonio, fibra modacrílica y poliéster

Carga: entre 1,5 y 2,5 kg

Tiempo de secado: entre 70 y 120 minutos

i Es más eficiente centrifugar ropa caliente que ropa fría.

Debido a esto hay un ciclo especial de centrifugado integrado en el programa de secado. Seleccionar la velocidad de centrifugado mediante la tecla **Centrifugado** antes de iniciar el programa de secado.

La opción de centrifugado sólo es posible con el programa de secado intensivo () y con tiempos de secado que oscilen entre 1 h 30 min. y 2 h 0 min.

Se recomienda el ciclo de centrifugado especial para tejidos resistentes de algodón, colores sólidos, hilo o lino.

Suavizante

Si se desea un ciclo adicional de aclarado, girar el mando programador a la posición **Suavizante**. Este finaliza con un centrifugado corto y suave a 900 r.p.m. Si se prefiere sacar la ropa empapada, antes de iniciar este programa debe seleccionarse la velocidad cero de centrifugado (000).

Si se utiliza suavizante o almidón, debe echarse el aditivo correspondiente en el compartimento distribuidor  (3) antes del inicio del programa.

Uso de suavizante



- Echar el suavizante en el compartimento distribuidor  (3).
- Llevar el mando programador a la posición **Suavizante**
- Pulsar la tecla **Inicio/pausa**.

Uso de almidón

Para prendas de algodón, hilo o lino.

No utilizar suavizante antes del tratamiento con almidón.

- Disolver el agente almidonante en agua. Seguir las instrucciones del fabricante que vienen en el envase del producto.
- Echar el almidón en el compartimento distribuidor  (3).
- Llevar el mando programador a la posición **Suavizante**
- Pulsar la tecla **Inicio/pausa**.

Si después del ciclo de tratamiento con almidón hay que secar la ropa en la lavadora-secadora, añadir aproximadamente entre un 30 y un 50 % más del almidón indicado, y seleccionar el programa  **+centrifug. adicional**  con la velocidad de centrifugado máxima, para lograr el mayor grado de extracción de agua.

Remojado

Introducir en el tambor sólo prendas del mismo color. Echar el detergente para el remojo en el compartimento **1**.

Seguir las instrucciones del fabricante que vienen en el envase del producto.

i Si se desea que se retenga el agua jabonosa resultante del remojo para su uso en el programa de lavado principal, debe emplearse un detergente apropiado para lavadoras con tambor. (¡Peligro de formación de demasiada espuma!)

Llevar el mando programador a la posición de **Delicadas 30** o **40**.

Pulsar la tecla **Inicio/pausa**.

Pasados unos 15 minutos, llevar el mando programador a la posición de **Desconexión** y dejar que la ropa sucia permanezca en remojo en el agua jabonosa durante el tiempo que se desee.

i Al cabo de un minuto la puerta de carga queda desbloqueada. El agua jabonosa podría salir si se intenta abrir la puerta de carga!

Para salir del programa de remojo:

- Seleccionar la velocidad de centrifugado adecuada para el tipo de tejido. Para evitar una formación excesiva de espuma, seleccionar un programa de lavado con prelavado después del ciclo de centrifugado pero **sin** poner detergente en el compartimento **1**.
- Si se desea lavar la ropa en el agua empleada durante el remojo: Seleccionar con el mando programador el programa que se desee e iniciarlo sin añadir más detergente.

Iniciar un programa de lavado automáticamente después del remojo

Se puede usar la función de inicio para efectuar la interrupción automática del ciclo de remojo.

□ Dependiendo del tipo de tejidos que se quieran lavar, seleccionar un programa de lavado con prelavado, pero **sin** echar detergente en el compartimento **1** de dosificación del jabón.

- ❑ Usar la tecla **inicio** para establecer el tiempo de remojo deseado.

Tinte

Esta lavadora-secadora sólo permite unas posibilidades limitadas para teñir ropa.

Utilizar únicamente tintes respetuosos con el medio ambiente. Seguir las instrucciones del fabricante sobre la aplicación e idoneidad con máquinas lavadoras.

Además, después de cada tinte deberá llevarse a cabo un programa de lavado a 90 °C sin ropa dentro de la máquina. Poner $\frac{1}{2}$ cazo de medida de detergente normal en el compartimento 2.

⚠ La ropa lavada en la lavadora-secadora después de un programa de tinte podría aparecer desteñida al quedar cúmulos de tinte en la máquina.

Blanqueado

Sólo se puede usar esta lavadora-secadora para un tratamiento de blanqueado con lejía si no hay ninguna cubierta en el compartimento dosificador 4 marcado con el símbolo .

Evacuación de agua

Para extraer el agua de aclarado si se ha seleccionado la opción “sin centrifugado final” (con velocidad de centrifugado puesta a 000); véase la página 31.

- ❑ Girar el mando programador hasta la posición +centrifug. adicional .

- ❑ Pulsar la tecla **Inicio/pausa**.

o

para evacuar el agua y centrifugar con la velocidad de centrifugado seleccionada.

- ❑ Girar el mando programador hasta la posición +centrifug. adicional .

- ❑ Pulsar la tecla **Centrifugado** para seleccionar la velocidad de centrifugado que se desee; véase la página 31.

- ❑ Pulsar la tecla **Inicio/pausa**.

Tecla Inicio/pausa

Pulsar esta tecla para iniciar el programa seleccionado.

Durante el ciclo de funcionamiento, pulsar la tecla **Inicio/pausa** durante unos 3 segundos si se quiere hacer una pausa. Durante la pausa, el diodo luminoso de la función **Inicio/pausa** se pone intermitente y en la pantalla de visualización aparece la palabra STOP.

Para reanudar el ciclo de lavado a partir de donde quedó detenido, sólo hay que pulsar de nuevo la tecla **Inicio/pausa**.

El diodo luminoso se ilumina cuando se inicia el ciclo de lavado (tecla Inicio/pausa pulsado) y sigue iluminado hasta la conclusión del programa.

Tecla de rápido

Esta tecla reduce la duración global del ciclo del programa (lavado, aclarado, centrifugado). Esta opción se emplea para lavar con poca carga o con ropa poco sucia en menos tiempo.

Por regla general, estos programas deberían funcionar sin prelavado.

Tecla inicio

Pulsar esta tecla repetidamente para seleccionar al cabo de cuántas horas se desea que se inicie el programa de lavado y/o secado seleccionado.

El valor preestablecido es de 0 horas y 0 minutos. Cada vez que se pulsa la tecla, se amplía la duración del inicio de 30 en 30 minutos hasta llegarse a 12 horas y de 60 en 60 minutos para las siguientes 12 horas, hasta llegarse a las 24 horas.

Después de haberse seleccionado el inicio, pulsar la tecla **Inicio/pausa** para iniciar la cuenta atrás.

El programa se inicia una vez transcurrido el tiempo establecido.

El diodo luminoso de indicación se ilumina durante la selección del inicio, y permanece iluminado hasta que se inicia el programa.

Si el diodo luminoso de indicación está iluminado, la pantalla de visualización indica el retraso en la hora de inicio que se ha seleccionado.

Cambio de ajuste del inicio

Mantener pulsada la tecla **inicio** hasta que aparezca indicada en la pantalla de visualización la hora que se desee.

Cancelación del inicio

Pulsar la tecla **inicio** hasta que la indicación en la pantalla de visualización avance justo hasta pasar de "24". El indicador del inicio se apaga.

Si se continúa pulsando de nuevo la tecla, prosigue la cuenta hacia delante más allá de "1".

Apertura de la puerta de carga

La puerta de carga se puede abrir, p. ej. para meter más ropa en la lavadora.

i Deberá respetarse la carga máxima de la máquina. No meter más carga de ropa que la permitida en la lavadora-secadora.

Tecla de Tiempo de secado

Pulsar la tecla repetidamente para seleccionar tiempos de secado de hasta un máximo de 2 horas (120 minutos), con incrementos de 10 minutos, empezando a partir de 20 minutos.

La pantalla de visualización muestra el tiempo (horas y minutos) establecido para el programa de secado seleccionado.

El diodo  **secar** se ilumina.

Programa de secado intensivo: temperatura de secado de **90 °C**, para algodón y prendas resistentes de colores sólidos.

El diodo  **secar delicado** se ilumina.

Programa de secado para prendas delicadas: temperatura de secado de **60 °C**, para tejidos sintéticos y prendas delicadas.

Cambio de programa de secado

El programa de secado se cambia pulsando la tecla del tiempo de secado una vez más después de haberse alcanzado el máximo de las 2 horas

o manteniendo pulsada la tecla del tiempo de secado durante unos 4 segundos.

Detención del ciclo de secado

Pulsar la tecla **Inicio/pausa** durante más de 3 segundos. Con ello se inicia la fase de enfriamiento.

Para enfriar la ropa y la lavadora-secadora, la fase de enfriado no debería ser interrumpida.

Tiempos de secado y temperaturas indicativos

Para impedir un exceso de secado que pudiera ser causa de que encogiera o se arrugara la ropa, evitar seleccionar unos tiempos de secado demasiado prolongados. Además, un exceso de secado supondría un consumo de energía innecesario.

i Tener en cuenta que la ropa caliente parece más húmeda al tacto que la fría. Ello podría inducir fácilmente a estimar erróneamente el tiempo de secado.

Carga de ropa	Tejidos resistentes secado a 90 °C	Tejidos delicados secado a 60 °C	Resultado de secado
1,5 kg	40 minutos	70 minutos	Húmedo para planchado
	70 minutos	100 minutos	Seco
2,5 kg	70 minutos	120 minutos	Húmedo para planchado
	90 minutos	–	Seco

Tecla de centrifugado

Pulsar esta tecla para seleccionar la opción de la velocidad de centrifugado.

- Pulsar la tecla repetidamente para seleccionar la velocidad de centrifugado que se desee.

Son posibles las siguientes velocidades de centrifugado:

000 r.p.m.: Centrifugado desactivado y parada con cuba llena. La lavadora-secadora no lleva a cabo el centrifugado final y concluye el programa de lavado con agua en la cuba. Para evacuar el agua de la lavadora, véase la página 27.

entre 600 y 1.600 r.p.m.: Para programas de **algodón y colores resistentes**, la velocidad disminuye de 100 en 100 r.p.m. partiendo de una velocidad máxima de 1.600 hasta la mínima de 600 r.p.m.

entre 600 y 900 r.p.m.: Para programas de tejidos **sintéticos, delicados y de lana**, la velocidad disminuye de 100 en 100 r.p.m. partiendo de una velocidad máxima de 900 hasta la mínima de 600 r.p.m.

El diodo luminoso de indicación se ilumina durante la selección de la velocidad de centrifugado.

Si el diodo luminoso de la opción está iluminado, la pantalla de visualización indica la velocidad de centrifugado seleccionada.

i Los tiempos de secado dependen de la velocidad de centrifugado: Cuanto mayor sea la velocidad, menos tardará la ropa en secarse y, en consecuencia, el consumo de energía será menor. Elegir la mayor velocidad de centrifugado compatible con el tipo de ropa a lavar.

Sistema de control de desequilibrios

El sistema automático de control de desequilibrios voltea varias veces la ropa para asegurar una distribución regular de la carga.

Si la ropa está muy desigualmente repartida, la velocidad final se reduce o se cancela el ciclo de centrifugado por razones de seguridad.

Lavado y secado

Apertura de la puerta de carga

Carga de la lavadora-secadora

Esta lavadora-secadora permite seleccionar programas de sólo lavado, sólo secado y lavado+secado. En los programas de lavado+secado, el ciclo cambia automáticamente del lavado al secado sin tener que manejar los mandos para que continúe el ciclo tras finalizar el lavado.

- Pulsar la tecla **Puerta** para abrir la puerta de carga.

⚠ ¡Peligro de explosión!

Las prendas de ropa pretratadas con detergentes que contengan disolventes, como p. ej. quitamanchas o disolventes de limpiadores, deben ser aclaradas a mano minuciosamente antes de ser introducidas en la lavadora-secadora para evitar el peligro de una explosión.

Advertencia

Antes de realizar la carga de la lavadora-secadora hay que asegurarse de que no hay cuerpos extraños ni animales de compañía dentro del tambor.

- Colocar la ropa en el tambor sin apretarla ni extenderla. Mezclar las prendas de mayor tamaño con las de poco tamaño.
- Respetar las cargas máximas del tambor para los diferentes programas de lavado y secado; véanse las páginas 23 y 24.
- Asegurarse de que no hay prendas de ropa atascadas entre la puerta de carga y la junta de goma.
- Cerrar la portilla de carga apretándola firmemente hasta que encaje de forma audible.
- Medir y echar el detergente para los programas de sólo lavado o de lavado+secado.
- Abrir el grifo del agua.

Programas de sólo lavado

- ❑ Seleccionar con el mando programador el programa que se desee, p. ej. **Prendas de color a 60 °C**.

Con ello se conecta la lavadora-secadora.

La pantalla de visualización muestra alternativamente el tiempo restante y la velocidad de centrifugado activa.

- ❑ Seleccionar la velocidad de centrifugado que se desee; véase la página 31.
- ❑ Seleccionar las funciones adicionales para situaciones especiales, como p. ej. un rápido o inicio.
- ❑ El tiempo de secado prefijado debe ser de 0:00.
- ❑ Pulsar la tecla **Inicio/pausa**.
El diodo luminoso de indicación se ilumina. La pantalla de visualización muestra el tiempo restante.

- ❑ Se inicia el ciclo de lavado.

- ❑ **i** Los programas de lavado se pueden interrumpir en cualquier momento de su funcionamiento.
- ❑ Pulsar para ello la tecla **Inicio/pausa** durante unos 3 segundos. La pantalla de visualización muestra alternativamente las indicaciones **STOP** y ----. El diodo luminoso **Inicio/pausa** se pone intermitente.
- ❑ Pulsar de nuevo la tecla **Inicio/pausa** para reanudar el ciclo de programa a partir de donde se detuvo.

- ❑ Girar el mando programador sin detener primero la lavadora-secadora para cambiar el programa de lavado.

La pantalla de visualización muestra alternativamente las indicaciones **STOP** y ----.

- ❑ Pulsar la tecla **Inicio/pausa** para iniciar el nuevo ciclo de lavado.

- ❑ **i** Al cabo de un breve tiempo se muestra el nuevo tiempo restante.

- ❑ **i** Si la cuba ya está llena de agua, el nuevo programa se saltará la fase de llenado.

- ❑ **i** Después de concluir un programa (aparece **FIN** en la pantalla de visualización), en primer lugar la lavadora-secadora debe desconectarse antes de que se pueda seleccionar un programa nuevo.

Interrupción de los programas de lavado



Cambio de los programas de lavado

Selección de un programa nuevo

Programas de sólo secado

Selección de un programa de sólo secado

Interrupción de los programas de secado

- i** El grifo de agua debe permanecer abierto durante el ciclo ya que se precisa agua de refrigeración.
 - i** La cantidad de ropa para el secado no debe superar los 2,5 kg.
 - i** Para ropa lavada a mano, elegir en primer lugar un ciclo de centrifugado separado.
- La lavadora-secadora debe estar desconectada.
- Llevar el mando programador a la posición .
 - Pulsar la tecla **Secado** () hasta establecer el tiempo que se desee; véase la página 30.
 - Seleccionar la velocidad de centrifugado que se desee para el ciclo de centrifugado integrado; véase la página 31.
 - i** La opción de centrifugado sólo está disponible para el programa de secado intensivo () y para tiempos de secado comprendidos entre 1 h 30 min. y 2 h 0 min.; véase la página 24.
 - Pulsar la tecla **Inicio/pausa**.
El diodo luminoso de indicación se ilumina. La pantalla de visualización muestra el tiempo restante.
 - i** El ciclo de secado se puede interrumpir en cualquier momento durante su funcionamiento.
 - Pulsar la tecla **Inicio/pausa** durante aprox. 3 seg. La pantalla de visualización muestra alternativamente las indicaciones **STOP** y ---. El diodo luminoso **Inicio/pausa** se pone intermitente.
 - Pulsar de nuevo la tecla **Inicio/pausa** para reanudar el ciclo de secado a partir de donde se detuvo.
- ### Abrir la puerta de carga
- ⚠ ¡Peligro de escaldadura!**
Dependiendo del programa de secado, la ropa puede estar muy caliente.
 - Pulsar la tecla **Puerta** del panel frontal.
 - i** Hay que esperar unos 3 segundos antes de poder abrir la puerta de carga.

Cambio de los programas de secado

Para sacar la ropa

Antes de nada hay que dejar que la lavadora-secadora se enfríe:

- Pulsar la tecla **Secado** repetidamente para establecer el tiempo de secado en 20 min.
- Pulsar la tecla **Inicio/pausa** para iniciar el secado.
- Sacar la ropa tras concluir el programa (la indicación **FIN** aparece en la pantalla de visualización).
- Pulsar la tecla **Inicio/pausa** durante aprox. 3 segundos.

La pantalla de visualización muestra alternativamente las indicaciones **STOP** y ---. El diodo del tiempo restante se pone intermitente.

- Pulsar la tecla **Tiempo de secado** repetidamente para establecer el tiempo de secado que se desee.
- Pulsar la tecla **Inicio/pausa** para iniciar el nuevo programa.

Programas de lavado + secado

Los programas de lavado y secado se pueden ejecutar automáticamente con ciclos intensivos (prendas de algodón y resistentes de colores sólidos) y ciclos para tejidos sintéticos y prendas delicadas.

Con tejidos sintéticos y prendas delicadas, sólo es posible un secado delicado (secado a 60 °C, identificado por el diodo luminoso con el signo **secar delicado**).

Con tejidos de algodón y prendas resistentes de colores sólidos, son posibles tanto el programa de secado delicado (secado a 60 °C, **secar delicado**) como el programa de secado intensivo (secado a 90 °C,).

Si se ha seleccionado un programa para prendas de lana, no es posible el secado automático después del ciclo de lavado.

- Deberá respetarse la carga máxima de secado de la máquina. No meter más carga de ropa que la permitida en la lavadora-secadora.

Selección de un programa automático de lavado+secado

- ❑ Seleccionar el programa de lavado.
- ❑ Pulsar la tecla **Secado** (☼) hasta establecer el tiempo que se desee; véase la página 30.
- ❑ Seleccionar la velocidad de centrifugado que se desee para el ciclo de centrifugado integrado; véanse las páginas 24 y 31.

El diodo luminoso de indicación se ilumina. La pantalla de visualización muestra alternativamente el tiempo restante y la velocidad de centrifugado seleccionada.

- ❑ Pulsar la tecla **Inicio/pausa**.
El diodo luminoso de indicación se ilumina. También lo hace uno de los dos diodos luminosos de las opciones (o **secar delicado**). Durante el lavado y el secado, la pantalla de visualización muestra el tiempo restante.

Interrupción del programa

- ❑ **i** El ciclo de lavado+secado se puede interrumpir en cualquier momento durante su funcionamiento.
- ❑ Pulsar la tecla **Inicio/pausa** durante aprox. 3 seg. La pantalla de visualización muestra alternativamente las indicaciones **STOP** y ---. El diodo luminoso **Inicio/pausa** se pone intermitente.
- ❑ Pulsar de nuevo la tecla **Inicio/pausa** para reanudar el ciclo de programa a partir de donde se detuvo.

Cambio de programa

- ❑ Girar el mando programador sin detener primero la máquina para cambiar el programa de lavado.
- ❑ Pulsar la tecla **Secado** repetidamente para establecer el tiempo de secado que se desee.
- ❑ Pulsar la tecla **Inicio/pausa** para iniciar el nuevo programa.

Final del programa



Los programas de lavado y secado concluyen de forma automática. La pantalla de visualización muestra la indicación **FIN** y el diodo luminoso **Tiempo de finalización** se ilumina.

- Girar el mando programador a la posición de **Desconexión** para desconectar la lavadora-secadora.
- Sacar la ropa del tambor.
- Dejar la puerta entreabierta para permitir que se seque el interior de la lavadora-secadora.
- Cerrar el grifo del agua.



Sin centrifugado final

Al comenzar el ciclo de lavado, la velocidad de centrifugado estaba prefijada en el valor **000**. La lavadora se detiene con la cuba llena de agua.

La indicación **STOP** aparece en la pantalla de visualización al finalizar el programa de lavado de forma alterna con la indicación **0000** (velocidad de centrifugado 0); además el diodo luminoso del centrifugado se ilumina.

- Girar el mando programador a la posición  + **centrifug. adicional**  o pulsar la tecla **Centrifugado**.
- Pulsar la tecla **Inicio/pausa**. Con ello se evacuará el agua de la cuba.

El programa finaliza cuando en la pantalla de visualización aparece la indicación **FIN**.

- Sacar la ropa mojada sin centrifugar.
- o
- Girar el mando programador hasta la posición  + **centrifug. adicional** .
- Pulsar la tecla **Centrifugado** repetidamente para seleccionar la velocidad de centrifugado que se desee; véase la página 31.

- ❑ La lavadora-secadora reanuda el ciclo evacuando el agua y centrifugando.

El programa finaliza cuando en la pantalla de visualización aparece la indicación **FIN**.

- ❑ Sacar la ropa.
- ❑ Dejar la puerta entreabierta para permitir que se seque el interior de la lavadora-secadora.
- ❑ Cerrar el grifo del agua.

Limpieza y mantenimiento de la lavadora-secadora

⚠ ¡Peligro de electrochoque!

En primer lugar, siempre debe desenchufarse el aparato de la red eléctrica.

Nunca debe lavarse la lavadora-secadora con un chorro de agua.

⚠ ¡Peligro de explosión!

Nunca debe lavarse la lavadora-secadora con disolventes.

Advertencia

Utilizar sólo detergentes suaves para limpiar la lavadora-secadora.

¡No utilizar nunca objetos punzantes que podrían dañar la superficie!

Si fuera preciso:

- ❑ Utilizar un detergente suave, no abrasivo.
- ❑ Secar con un trapo suave.

Si hubieran quedado objetos metálicos (p. ej. monedas, clips, agujas, clavos) en el tambor que hubieran causado manchas de herrumbre:

- ❑ Utilizar productos de limpieza sin cloro; seguir las instrucciones del fabricante. No usar nunca estropajos de fibra metálica.

Caja y tablero de mandos

Tambor

Cubeta para el detergente

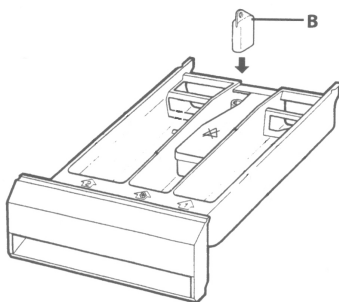

Si hay restos de detergente o de producto limpiador en la cubeta para el detergente:

- Extraer la cubeta para el detergente hasta el tope (posición).
- Levantarla un poco y tirar a continuación con el vigor suficiente.
- Limpiar el interior del alojamiento de la cubeta para detergente.
- Retirar la trampilla **B**.
- Limpiar la cubeta para el detergente y ponerla bajo un chorro de agua, secándola a continuación.
- Volver a poner la trampilla **B**.
- Insertar la cubeta para detergente deslizándola hacia el interior.
- Levantar y sacar el accesorio de inserción.
- Fijar el accesorio de inserción y trabarlo en su posición.
- Insertar la cubeta para detergente deslizándola hacia el interior.

Bomba

Los cuerpos extraños o las pelusas pueden llegar a bloquear la bomba. Si el agua no ha sido evacuada por completo.

⚠ ¡Peligro de escaldadura!

Dejar que el agua caliente se enfríe previamente.

Mantener alejados de la lavadora-secadora a niños y animales de compañía.

Evacuación del agua

- Desconectar la lavadora-secadora.
- Abrir la trampilla abatible de servicio.

Dependiendo del modelo, proceder del modo siguiente:

MODELO A

- Utilizar una moneda para girar los botones de plástico fijando la cubierta a la placa de fondo en sentido contrario a las agujas del reloj.

MODELO B

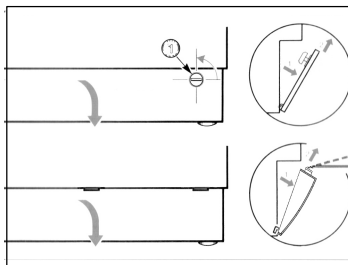

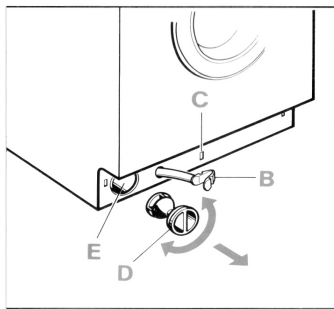
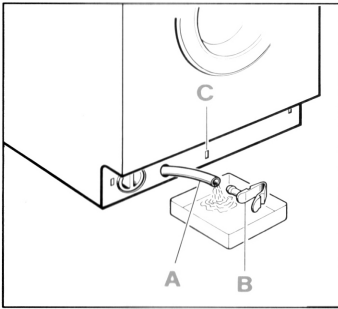

- ❑ Introducir un pequeño destornillador en las ranuras que hay en la cubierta de la plancha de fondo haciendo palanca a continuación con cuidado hacia arriba para soltar la parte superior de la cubierta.
 - ❑ Tirar un poco de la cubierta hacia delante y a continuación hacia arriba para sacarla por completo.
 - ❑ Soltar la manguera de desagüe del soporte y extraerla del alojamiento.
 - ❑ Colocar una bandeja en el suelo y extraer el tapón **B** para evacuar el agua.
 - i** Dependiendo de la cantidad de agua, podría hacer falta vaciar la bandeja varias veces.
 - ❑ Si no hay agua, colocar el tapón **B** cuidadosamente y volver a colocar la manguera de desagüe.
 - ❑ Desatornillar la cubierta de la bomba **D** girando éste en sentido contrario a las agujas del reloj. Probablemente fluirá un poco más del agua residual.
 - ❑ Eliminar los restos de detergente, cuerpos extraños y pelusas desde dentro y limpiar el interior. La rueda de paletas de la bomba debe poder rotar.
 - ❑ Eliminar los restos de detergente y de pelusas de la cubierta y del alojamiento de la bomba.
 - ❑ Introducir la cubierta de la bomba y atornillarla bien.
 - ❑ Colocar y cerrar la trampilla abatible de servicio.
- Dependiendo del modelo, proceder del modo siguiente:
- MODELO A**
- ❑ En primer lugar, colocar la parte inferior de la cubierta. Usar a continuación una moneda para asegurarla girando los botones de plástico un cuarto de giro en el sentido de las agujas del reloj.
 - i** Las ranuras de los botones deben quedar en horizontal.
- MODELO B**
- ❑ Colocar en primer lugar la parte inferior de la cubierta y empujarla hacia la placa de fondo hasta que encaje en su sitio.

Filtro en la manguera de entrada de agua

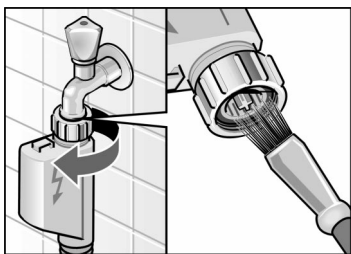

Si no entra agua o sólo entra una cantidad insuficiente en la lavadora-secadora:

En primer lugar, reducir la presión del agua en la manguera de entrada de agua:

- Cerrar el grifo de agua.
- Desconectar la lavadora-secadora.
- Quitar el tapón del orificio.
- Quitar la manguera del grifo de agua.
- Limpiar el filtro con un pequeño cepillo o con un pincel.
- Conectar la manguera.
- Abrir el grifo de agua.
- Comprobar si hay fugas de agua en el extremo de la manguera conectada al grifo.
Si todavía hay pérdidas de agua, comprobar si el tamiz del filtro está acoplado correctamente.

Desincrustación en la lavadora-secadora

Advertencia

Los productos desincrustantes contienen ácidos que pueden corroer los componentes de la lavadora-secadora y desteñir la ropa.

Si se emplea la cantidad precisa de detergente, no será necesario realizar desincrustaciones en la lavadora-secadora.

Si no obstante fuera preciso efectuar la desincrustación, deberán seguirse las instrucciones suministradas por el fabricante del producto desincrustante.

Qué hacer si ...

⚠ ¡Peligro de electrochoque!

Las reparaciones sólo deben ser llevadas a cabo por personal del servicio de atención al cliente o por técnicos autorizados.

Si fuera precisa una reparación o si no se pudiera subsanar un fallo con la ayuda de la siguiente tabla, proceder del modo siguiente:

- Desconectar la lavadora-secadora.
- Desenchufar la máquina de la toma de corriente.
- Cerrar el grifo de agua.
- Llamar al servicio de atención al cliente; véase la página 48.

En caso de fallos, la lavadora-secadora mostrará en la pantalla de visualización un código de error.

Código de error	Causa posible	Medida de solución
OPEN	Puerta de carga incorrectamente cerrada.	Cerrarla.
E1	El dispositivo de seguridad ante pérdidas de agua se ha disparado.	Desenchufar la máquina de la toma de corriente eléctrica. Cerrar el grifo del agua. Ponerse en contacto con la Oficina de Servicio más próxima.

E5

No hay agua para el lavado.

Comprobar que:

- el tapón está correctamente encajado en el orificio
- la puerta de carga está cerrada de forma segura
- el grifo de agua está abierto
- los filtros de entrada de agua no están obstruidos. Limpiarlos; véase la página 41.

E6

No se evacua el agua.

Comprobar que:

- la manguera de desagüe no está doblada
- la bomba de desagüe no está obstruida. Limpiarla; véase la página 27.

Otros códigos sólo son relevantes para el personal del servicio de atención al cliente. En tal caso:

- desconectar la toma de corriente
- cerrar el grifo de agua
- ponerse en contacto con la Oficina de Servicio más próxima.

Fallo	Causa posible	Medida de solución
No se puede abrir la puerta de carga de la lavadora-secadora.	Velocidad de centrifugado = 0 seleccionado.	Seleccionar e iniciar el programa  + Centrifugado .
	Fallo de corriente.	El programa sigue funcionando cuando se restablece el suministro de corriente eléctrica. Si hay que sacar la ropa durante el fallo de la corriente eléctrica, en primer lugar hay que evacuar el agua; véase la página 39.
	El programa está en funcionamiento y/o la puerta de carga de la lavadora-secadora está bloqueada por razones de seguridad.	Esperar hasta que concluya el programa.
	El tapón está suelto o no está colocado.	Subsanar la causa.

Fallo	Causa posible	Medida de solución
El programa no se inicia.	No se ha pulsado la tecla Inicio/pausa .	Pulsar la tecla Inicio/pausa .
	Se ha fijado un retraso del inicio.	Ninguna. La lavadora-secadora arrancará automáticamente tras vencer el tiempo de retraso.
	La puerta no está cerrada de forma segura.	Cerrar la puerta de carga.
	El tapón no está encajado correctamente en el orificio.	Encajar el tapón correctamente.
No se puede seleccionar la velocidad de centrifugado.	El ciclo de centrifugado ya está en funcionamiento; la velocidad no se puede modificar durante el ciclo de centrifugado.	Seleccionar siempre la velocidad antes de que se inicie el ciclo de centrifugado.
No se puede establecer la velocidad máxima de centrifugado.	Se ha seleccionado el programa de lavado fácil o para prendas de lana.	Si fuera preciso, cambiar de programa.
Hay restos de detergente en la cubeta para detergente.	Detergente húmedo o con grumos.	Limpiar y secar la cubeta para detergente; véase la página 39.
		Usar el accesorio auxiliar de dosificación para detergente líquido.
La cuba no se llena de agua.	El tapón no está encajado correctamente en el orificio.	Encajar el tapón correctamente.
La lavadora-secadora se llena de agua y evacua ésta continuamente.	La manguera de desagüe está demasiado baja.	Ajustar la manguera de desagüe correctamente; véase la página 39.
No se ve agua dentro del tambor.	No hay fallo. Durante el funcionamiento de ciertos programas, el nivel de agua queda por debajo de la zona visible.	
Sale agua por debajo del aparato.	Hay fugas en la abrazadera atornillable de la manguera de entrada de agua.	Apretar la abrazadera atornillable.
	Hay fugas en la manguera de desagüe.	Llamar al servicio de atención al cliente para que cambien la manguera de desagüe.

Fallo	Causa posible	Medida de solución
No se produce el desagüe.	Manguera de desagüe doblada o retorcida	Colocar correctamente la manguera de desagüe.
	La bomba de desagüe está obstruida.	Limpia la bomba de desagüe; véase la página 39.
Sale espuma de la cubeta para detergente.	Demasiado detergente o detergente inadecuado.	Reducir la dosis de detergente en el siguiente ciclo de lavado.
		Utilizar únicamente detergente apto para su uso con máquinas automáticas.
El ciclo de centrifugado se ha activado repetidamente varias veces.	No hay fallo.	Lavar siempre juntas prendas grandes y pequeñas.
	El sistema de control del equilibrado está tratando de compensar el desequilibrio de la carga de ropa centrifugando varias veces.	
No se ha producido un centrifugado correcto de la ropa.	Las prendas grandes de ropa se han enredado y no están distribuidas regularmente en el tambor. Por cuestiones de seguridad, el ciclo de centrifugado de alta velocidad se ha visto reducido de forma automática.	Lavar siempre juntas prendas grandes y pequeñas.
Resultado insatisfactorio del lavado.	Suciedad mayor de la prevista.	Seleccionar un programa adecuado o un programa con prelavado.
	Dosis insuficiente de detergente.	Dosificar el detergente de acuerdo con las instrucciones del fabricante.

Fallo	Causa posible	Medida de solución
Restos de detergente en la ropa lavada.	Algunos detergentes sin fosfatos contienen residuos insolubles en agua que podrían aparecer como ligeras manchas en la ropa.	Seleccionar inmediatamente la opción Suavizante o cepillar la ropa tras el ciclo de secado.
Restos de grasa en la ropa lavada.	Suciedad causada por ungüentos, grasas o aceite.	Seleccionar una dosis máxima de detergente y la temperatura máxima permitida para el siguiente ciclo de lavado.
Finalización imprevista del programa.	Se ha pulsado la tecla Inicio/pausa por descuido.	Pulsar de nuevo la tecla para reiniciar el programa.
Aparece el signo oo en la pantalla de visualización	No hay fallo se muestra el estado del programa	El ciclo de lavado o secado prosigue; véase la página 12.

Datos de consumo

Lavado		
Programa	Carga de ropa	Resultado
Colores sólidos a 60 °C	5,0 kg	Electricidad: 1,1 kWh Agua: 49 l

Lavado y secado		
Algodón a 60 °C y seco para armario	5,0 kg 2 x 2,5 kg (para secado)	Electricidad: 4,05 kWh Agua: 90 l

Proceso automático de lavado y/o secado		
Lavado casi hirviendo a 90 °C + algodón seco para armario	2,5 kg	Electricidad: 3,05 kWh Agua: 74 l
Colores sólidos a 60 °C + algodón seco para armario	2,5 kg	Electricidad: 2,45 kWh Agua: 67 l
Colores sólidos a 40 °C + algodón seco para armario	2,5 kg	Electricidad: 2,05 kWh Agua: 67 l
Prendas sintéticas a 40 °C + prendas sintéticas secas para armario	2,5 kg	Electricidad: 2,27 kWh Agua: 90 l

Secado				
Tejidos	Carga de ropa	Tiempo de secado	Resultado de secado	Consumo de energía [kWh]
Secado resistente a 90 °C	1,5 kg	40 minutos	Húmedo para planchado	0.71
		70 minutos	Seco	0.95
	2,5 kg	70 minutos	Húmedo para planchado	0.95
		100 minutos	Seco	1.4
Secado delicado a 60 °C	1,5 kg	70 minutos	Húmedo para planchado	0.67
		100 minutos	Seco	0.88
	2,5 kg	120 minutos	Húmedo para planchado	1.01

Servicio de atención al cliente

Antes de llamar al servicio de atención al cliente, debe comprobarse si se puede eliminar personalmente el fallo; véase de la página 42 en adelante.

Si se consulta a un técnico ajeno al servicio, éste cobrará su servicio aunque aún esté vigente la garantía del electrodoméstico.

En el directorio adjunto se puede consultar cuál es el servicio de atención al cliente más próximo. Se debe indicar al servicio de atención al cliente el número de producto (Nº E) y el número de producción (FD) del aparato.

Estos números se encuentran en las casillas marcadas con trazo destacado en la placa de identificación que hay en el marco interior de la puerta de carga.

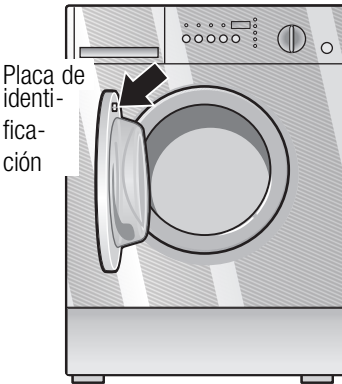

Nº E	_____	FD	_____
------	-------	----	-------

Número de producto **Número de producción**

Anotar aquí los números del aparato.

Para evitar consultas técnicas innecesarias, facilitar al servicio de atención al cliente los números de producto y de producción del aparato. Ello le ahorrará gastos extra.

Instalación, conexión y transporte de la lavadora-secadora

Informaciones de seguridad

⚠ ¡Peligro de daños físicos!

La lavadora-secadora pesa mucho. Levantarla con cuidado.

Las mangueras congeladas pueden desgarrarse o reventar. No instalar la máquina en un lugar donde haya riesgo de heladas o en el exterior.

La lavadora-secadora podría sufrir daños. No girar la lavadora poniéndola boca abajo ni de lado. No levantar la lavadora-secadora asiéndola por sus partes extensibles (p. ej. puerta de carga).

Comprobar si hay daños en la lavadora-secadora causados durante el transporte. No conectar la lavadora-secadora si ésta presentara signos de daños visibles. En caso de duda, ponerse en contacto con el vendedor local.

Retirar y guardar los seguros de transporte; véase la página 52.

Además de las instrucciones aquí referidas, deberán observarse las regulaciones específicas proporcionadas por las propias compañías de suministro de agua y electricidad del usuario.

En caso de duda, llamar a un electricista para que realice la conexión del aparato.

En el embalaje de la lavadora-secadora:

- una plantilla de la puerta para una instalación empotrada.

Dentro del tambor hay 2 bolsas:

Una bolsa contiene:

- Patas

Accesorios estándar

- Contratuercas para las patas
- Tapas para los orificios que quedan al retirar los seguros de transporte.
- Separador para detergente líquido
- Llave (herramienta especial)

La otra bolsa contiene accesorios para la instalación empotrada; véanse las instrucciones aparte para la instalación y montaje.

En la parte posterior de la lavadora-secadora:

- Manguera de desagüe.
- Manguera de entrada de agua.
- Cable de conexión a red eléctrica con clavija de enchufe.

La humedad del tambor se debe a la inspección final efectuada con todas las lavadoras antes de salir de fábrica.

Dependiendo de la situación de la conexión, también puede necesitarse:

- 1 soporte de manguera de 24-40 mm Ø (salida especial) para la conexión a un sifón.

Usar un nivel de burbuja para alinear la lavadora-secadora.

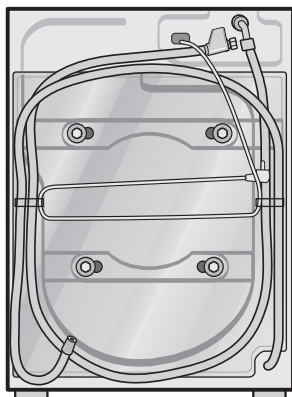

Herramienta útil

Dimensiones

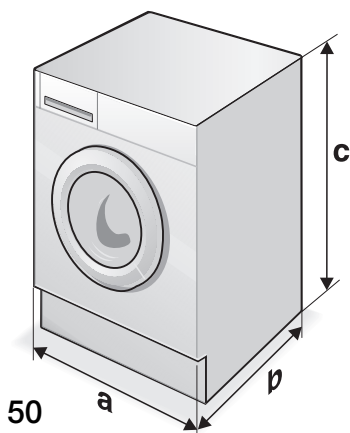

a = 596 mm

b = 552 mm

c = 820 mm

Retirada de la base de madera

⚠ ¡Peligro de daños!

No dar la vuelta a la lavadora-secadora ni apoyarla de lado.

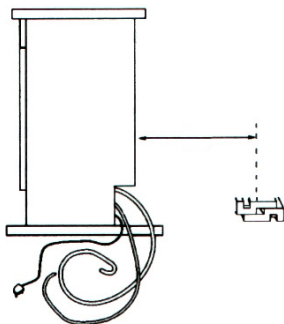

- ❑ Colocar las piezas angulares de poliestireno blanco sobre el suelo, aproximadamente unos 50 centímetros por detrás de la lavadora-secadora, tal y como se indica en el diagrama.

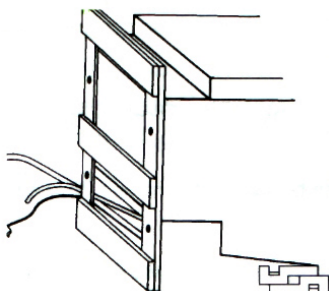

- ❑ Colocar con cuidado la parte posterior de la lavadora-secadora sobre las piezas angulares.

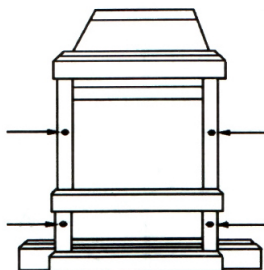

- ❑ Quitar los cuatro tornillos de anclaje de la base de madera con la llave provista.

- ❑ Atornillar las 4 patas (provistas) en la parte inferior de la lavadora-secadora con las tuercas de bloqueo correspondientes.

Seguros de transporte

⚠ ¡Peligro de daños!

Antes de usar la lavadora-secadora por primera vez, retirar por completo los seguros de transporte de la parte posterior.

Guardar los seguros de transporte para un posible transporte posterior (por mudanza).

Mantener sujetos los seguros (pernos) y en horizontal mientras se desatornillan para evitar que caigan por la abertura.

- ❑ Aflojar los seguros con la llave fija A/F 13 hasta que se puedan sacar manualmente del orificio.
- ❑ Extraer completos los seguros de transporte (perno con manguito).

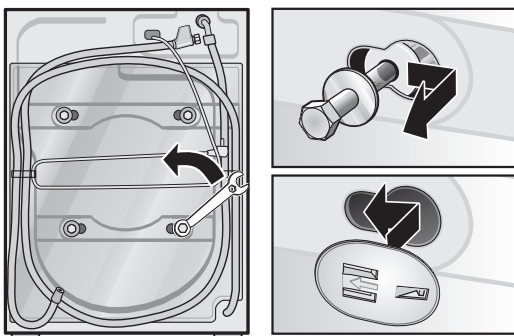

- ❑ Colocar las tapas para evitar que entre agua o salpicaduras dentro de la lavadora-secadora o para no poder tocar piezas por las que fluya corriente eléctrica.

Colocación y nivelación

Es importante que la lavadora-secadora quede estable para evitar “desplazamientos” durante el ciclo de centrifugado.

La superficie de instalación debe ser sólida y plana. Las superficies blandas, como alfombras o moquetas con refuerzo de espuma, no resultan apropiadas.

Nivelar la lavadora-secadora ayudándose de las cuatro patas ajustables y de un nivel de burbuja:

Aflojar la contratuerca **1** usando la llave.

Ajustar la altura girando la pata del aparato **2**.

Apretar la contratuerca.

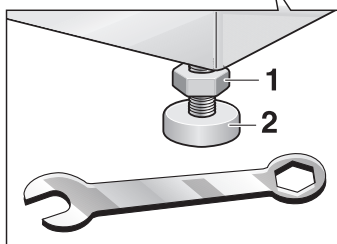

Longitudes de mangueras y cables

Conexión en el lado izquierdo

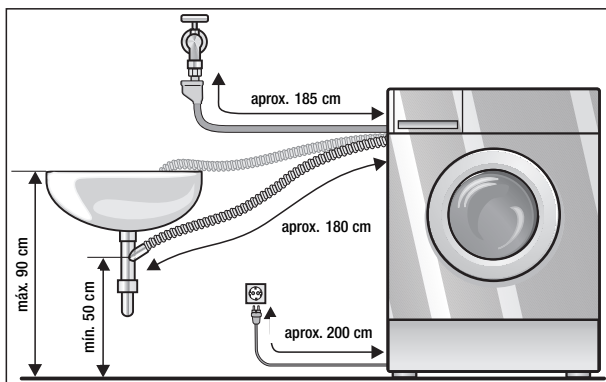

Conexión en el lado derecho

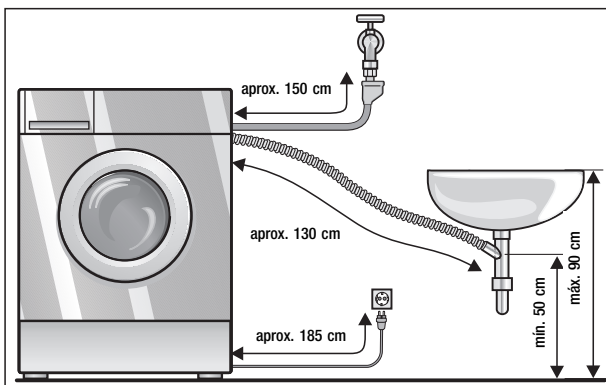

Manguera de extensión hermética

Disponible en forma de juego de piezas para salidas especiales:

- Juego de piezas de conexión manguera de plástico (aprox. 2,50 m), nº pedido WZ 10130.

Conexión a la alimentación de agua

¡Para evitar fugas o daños por salida de agua, deben seguirse cuidadosamente las instrucciones de este capítulo!

Advertencia

La lavadora-secadora sólo debe trabajar con agua potable fría. No conectar el aparato al grifo de mezcla de un calentador de agua caliente a baja presión. En caso de duda, llamar a un profesional autorizado para que lleve a cabo la conexión del agua. Observaciones sobre la manguera de suministro de agua:

- Ésta no debe estar doblada ni aplastada.
- Ésta no debe ser modificada ni acortada (no quedaría garantizada la estabilidad).
- Las piezas roscadas de plástico sólo deben apretarse a mano. No extraer los tamices filtradores de la manguera de alimentación de agua.

Prestar atención a la presión de agua en la red de suministro:

- La presión del agua debería tener un valor comprendido entre 1 y 10 bares (con el grifo abierto, debería haber un caudal mínimo de 8 litros por minuto).
- Si la presión del agua es superior, habrá que instalar una válvula reductora de la presión. Conectar la manguera de entrada de agua.

- Conectar la manguera de entrada de agua al grifo.

Después de la conexión de la manguera de entrada de agua:

- Abrir completamente el grifo de agua.
- Comprobar si hay fugas en los puntos de conexión.

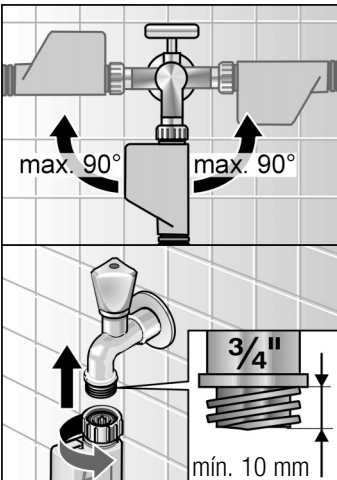

Desagüe

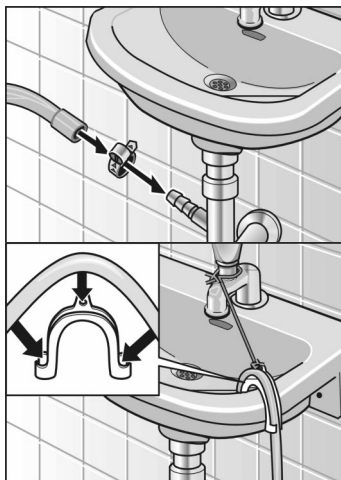

Advertencia

No doblar la manguera de desagüe ni tirar de ella.

Diferencia de altura entre la zona de colocación y el punto de desagüe: máx. 100 cm, mín. 50 cm.

Desagüe a un sifón:

- Asegurar el punto de conexión con una abrazadera de manguera de 24-40 mm de diámetro (adquisición en comercios especializados).

Desagüe a un lavabo:

Advertencia

El tapón no debe bloquear el desagüe del lavabo.

- Asegurar la manguera de desagüe de forma que no se deslice.
- Durante el desagüe, comprobar que la evacuación de agua sea la suficiente.

Se pueden adquirir piezas adecuadas en comercios especializados.

- i** Las mangueras de entrada de agua y de desagüe se pueden girar a la derecha o a la izquierda dependiendo de las necesidades de la instalación.

Transporte de la lavadora-secadora

Antes de transportar la lavadora-secadora (p. ej. ante una mudanza)

- Cerrar el grifo de agua.
- En primer lugar, reducir la presión del agua en la manguera de entrada de agua; véase la página 41
- Evacuar el agua residual; véase la página 39.
- Desenchufar la máquina de la toma de corriente.
- Extraer las mangueras.
- Extraer las dos cubiertas inferiores.

Preparación de los seguros de transporte

- Tirar del perno de seguridad fuera de la horquilla de deslizamiento hasta que el extremo del perno esté alineado con el extremo de la horquilla.

Colocación de los seguros de transporte

Advertencia:

La lavadora-secadora debe conectarse correctamente a una toma de corriente para interruptor automático de corriente alterna.

El voltaje de la red eléctrica debe cumplir con la indicación de voltaje reflejada en la placa de identificación.

En dicha placa de identificación se refleja la carga conectada y la protección por fusibles requerida.

Asegurarse de que:

- la clavija de enchufe y la caja de enchufe de la toma de corriente son compatibles.
- la sección transversal del cable es suficiente.
- el sistema de toma a tierra se ha instalado de acuerdo con las regulaciones pertinentes.

Si el cable de conexión a la red eléctrica necesita una modificación, ello sólo debe ser llevado a cabo por los técnicos del servicio posventa.

No utilizar clavijas o conectores múltiples y/o cables de extensión.

Utilizar únicamente interruptores de corriente diferencial marcados con el siguiente símbolo: .

No tocar la clavija de enchufe con las manos húmedas.

Tirar siempre de la empuñadura de la clavija para extraer ésta de la caja de enchufe de toma de corriente.

Conexión eléctrica

Índice

A

Accesorios estándar, 49

B

Base de madera, 51

Blanqueado, 27

Bomba, 39

C

Carga máxima de ropa, 17

Carga máximas de ropa, 16

centrifugado, 10

Código de error, 42

Colocación y nivelación, 53

Conexión a la alimentación de agua, 55

Conexión eléctrica, 57

Cubeta para el detergente, 21, 39

D

Datos de consumo, 47

Desagüe, 56

Desincrustantes, 21

Detergente, 19

Detergente en polvo, 20

Detergente líquido, 20

Dimensiones, 50

Dosificación de detergente, 19

Dureza del agua, 19

E

Eliminación de manchas, 15

Estado del programa, 12

Etiquetas de instrucciones de lavado, 16

Evacuación de agua, 27

Evacuación del agua, 39

F

Fallo, 42

Filtro en la manguera de entrada de agua, 41

Final del programa, Sin centrifugado final, 37

Funciones, 23

G

Grado de suciedad, 14

I

Indicadores luminosos de opción, 10

secar delicado, 10

secar, 10

centrifugado, 10

Inicio, 10

rest. final, 10

Inicio, 10, 12, 28

Inicio/pausa, 10, 28

J

Juego de piezas de conexión, 54

L

Lavado corto, 28

Lavadora-secadora, 11

Limpieza y cuidados

Bomba, 39

Caja y tablero de mandos, 38

Cubeta para el detergente, 39

Desincrustación, 41

Filtro en la manguera de entrada de agua, 41

Tambor, 38

Llenado de detergente, 21

Longitudes de mangueras y cables, 54

M

Mando programador, 10

Medida de solución, 42

O

Opciones adicionales

Inicio diferido, 10

rápido, 10

P

- Panel de la pantalla de visualización, 10
- Panel de mando, 10
- Placa de identificación, 48
- Plantilla de la puerta, 49
- Prendas de algodón o resistentes de colores sólidos, 23
- Prendas de algodón y tejidos resistentes de color, 23
- Prendas de lana, 24
- Prendas sintéticas, 23
- Primer lavado, 22
- Programas, 23
 - Lavado + secado , 35
 - Sólo lavado , 33
 - Sólo secado , 34
- Programas de lavado, 23
- Programas de lavado + secado, 35
- Programas de secado, 24
- Programas de sólo lavado, 33
- Programas de sólo secado, 34
- Programas especiales, 25
 - Blanqueado, 27
 - Evacuación de agua, 27
 - Remojado, 26
 - Tinte, 27
 - Uso de almidón, 25
 - Uso de suavizante, 25
- Puerta de carga, 11
- Pulsador, secar, 10

R

- rápido, 12
- Remojado, 26
- Ropa
 - Clasificación, 14, 17
 - Extraer, 13
 - Preparación, 13

S

- secar delicado, 10
- secar, 10
- Seguros de transporte, 52
- Selección de programas, 23
- Señal, 12
- Servicio de atención al cliente, 48
- Sin centrifugado final, 37
- Sistema de control de desequilibrios, 31
- Suavizante, 25

T

- Tecla
 - Centrifugado, 10, 31
 - Inicio, 28
 - Inicio/pausa, 28
 - Inicio/Stop, 10
 - Puerta de carga, 10
 - rápido, 12, 28
 - Tiempo de secado, 30
- Tecla de centrifugado, 12, 31
- Tecla de puerta de carga, 10
- Tecla de tiempo de secado, 30
- Teclas, 10
- Temperaturas de secado, 30
- Tiempo de finalización, 10
- Tiempos de secado, 30
- Tinte, 27
- Transporte de la lavadora–secadora, 57

U

- Uso, 32, 37
- Uso de almidón, 25

Índice

Informações referentes à eliminação de resíduos	64
Eliminação da embalagem	64
Eliminação do electrodoméstico antigo	64
Protecção do ambiente / Conselhos e sugestões	65
Instruções de segurança gerais	66
Antes de começar a utilizar o electrodoméstico	66
Utilizar correctamente a sua máquina de lavar/secar	66
Quando lavar e secar, tenha sempre em conta o seguinte:	67
Cuidar da sua máquina de lavar/secar	67
A sua nova máquina de lavar/secar	68
Painel de controlo	69
Descrição da máquina de lavar/secar	70
Funcionamento e funções especiais	70
Preparar e separar a roupa suja	72
Preparar a roupa para lavar	72
Separar a roupa suja para lavagem	73
Separar a roupa suja para a secagem	76
Detergentes e produtos de limpeza	78
Dosear o detergente	78
Encher com detergente/produto de limpeza	80
Primeira lavagem	81
Programas e funções	82
Selector de programas	82
Botão início/pausa	87
Botão rápido	87
Botão início	87
Botão secar	89
Botão centrifug.	90

Lavar e secar	91
Programas só de lavagem	92
Programas só de secagem	93
Programas de lavagem + secagem	95
Fim do programa	97
Limpeza e assistência após-venda da máquina de lavar/secar	98
Corpo e superfície frontal	98
Tambor	98
Gaveta para detergentes	99
Bomba	99
Filtro na mangueira de admissão de água ...	101
Remover o calcário da máquina de lavar/secar	102
O que fazer se... ..	103
Dados sobre o consumo	107
Assistência após-venda	108
Instalar, ligar e transportar a máquina de lavar/secar	109
Informações de segurança	109
Acessórios standard	109
Dimensões	110
Remoção da base em madeira	111
Dispositivos de protecção durante o transporte	112
Posicionamento e nivelamento	113
Comprimentos de cabos e mangueiras	114
Ligação de água	115
Transportar a máquina de lavar/secar	116
Ligação eléctrica	117
Índice remissivo	118

Instruções de montagem

Ao adquirir a sua nova máquina de lavar/secar Siemens optou por um electrodoméstico doméstico moderno, de elevada qualidade.

Esta nova máquina de lavar/secar é o resultado de anos de investigação. O design inovador e a qualidade dos processos de produção utilizados no fabrico deste produto, asseguram que lhe proporcionará muitos anos de serviço excelente. O seu conceito satisfaz todos os actuais e futuros requisitos de lavagem e secagem.

O seu baixo consumo de água, energia e detergente ajudam a proteger o ambiente e a reduzir a um mínimo os custos de utilização.

O consumo de água e de energia foram reduzidos em todos os programas. Estes resultados foram conseguidos através de um sistema de lavagem especial válido para todos os programas e para todos os tecidos. O tambor está equipado com três palhetas externas que mantêm a água em constante circulação, oferecendo assim uma lavagem intensiva e uniforme consumindo, ao mesmo tempo, menos água. Isto assegura que a sua roupa suja é lavada e tratada com o maior cuidado.

O novo sistema de lavagem é tão eficaz que até a roupa com sujidade normal pode ser lavada sem que seja necessário um ciclo de pré-lavagem. Os tempos de lavagem foram igualmente reduzidos. A pré-lavagem só é recomendada para roupa muito suja.

Cada máquina de lavar/secar que sai da nossa fábrica é cuidadosamente verificada para assegurar que está a funcionar correctamente e em condições perfeitas. Se tiver alguma dúvida – especialmente no que se refere à instalação e ligação da sua máquina de lavar/secar – não hesite em contactar o nosso departamento de assistência após-venda.

Pode encontrar mais informações e uma selecção dos nossos produtos na nossa página da Internet:

<http://www.siemens-international.com>

Leia estas instruções de funcionamento e de instalação, bem como as restantes informações entregues juntamente com a máquina de lavar/secar e utilize-a de acordo com as mesmas.

Guarde toda a documentação para posterior utilização ou para referência de um possível utilizador seguinte do electrodoméstico.

Informações referentes à eliminação de resíduos

Eliminação da embalagem

A sua nova máquina de lavar/secar é entregue numa embalagem de protecção. Todos os materiais utilizados são amigos do ambiente e são recicláveis. Ajude a preservar o ambiente eliminando o material de embalagem de uma forma amiga do ambiente.

Pergunte ao revendedor ou à autoridade local quais os meios actuais correctos para a eliminação.

⚠ Risco de asfixia!

Não permita que as crianças brinquem com o material da embalagem e respectivas peças. Risco de asfixia com a película plástica e com as caixas de cartão armáveis.

Eliminação do electrodoméstico antigo

Os electrodomésticos antigos não são peças inúteis! Matérias-primas de grande valor podem ser recuperadas através da reciclagem de electrodomésticos usados.

⚠ Perigo de morte!

Desligue a ficha da corrente eléctrica dos aparelhos obsoletos. Corte o cabo de corrente eléctrica e elimine-o juntamente com a ficha.

Destrua o trinco da porta. Isto evitará que as crianças fiquem trancadas dentro do aparelho podendo, desse modo, sufocar.

Protecção do ambiente / Conselhos e sugestões

A sua máquina de lavar/secar utiliza água, energia e detergente eficazmente protegendo, deste modo, o ambiente e reduzindo os custos gerais na sua casa. Consulte a página 107 para ficar a conhecer os valores de consumo do seu electrodoméstico.

Utilizar a sua máquina de lavar/secar de uma forma eficaz e amiga do ambiente:

- Utilize as capacidades máximas recomendadas. Não exceda a carga máxima.
- Não utilize pré-lavagem para roupa com sujidade normal.
- Doseie o detergente, carregue a quantidade de roupa suja e ajuste a dureza da água de acordo com o grau de sujidade da roupa. Cumpra as recomendações de dosagem e as instruções do fabricante.
- Escolha a velocidade de rotação mais elevada compatível com o tipo de roupa suja. Quanto mais elevada for a velocidade, menor é o tempo de secagem e, conseqüentemente, menor é o consumo de energia.

Instruções de segurança gerais

Antes de começar a utilizar o electrodoméstico

Esta máquina de lavar/secar está em conformidade com os requisitos de segurança relevantes.

- Instale a máquina de lavar/secar de acordo com as instruções de instalação, na página 109.
- Não ligue a máquina de lavar/secar se esta apresentar danos visíveis. Se tiver dúvidas, contacte a assistência após-venda ou o revendedor.
- Recomendamos que não ligue a sua máquina de lavar/secar a uma unidade artificial de amaciamento de água.
- Leia com atenção os documentos que acompanham o electrodoméstico. Contêm informações importantes para a instalação, utilização e segurança do mesmo.
- Guarde os documentos num lugar seguro para que os posteriores proprietários os possam utilizar.

Utilizar correctamente a sua máquina de lavar/secar

Esta máquina de lavar/secar deve ser utilizada:

- apenas em ambientes domésticos
- para lavar roupa - tecidos laváveis em água e para secar estes mesmos tecidos
- com detergentes disponíveis no mercado e produtos de limpeza adequados à utilização em máquinas de lavar.

Não utilize a máquina de lavar/secar:

- se a roupa suja tiver sido tratada com um solvente ou se tiver levado um tratamento de cores (por exemplo, tira-nódoas, éter de petróleo).
- se a roupa suja contiver pó, por exemplo, pó de carvão ou farinha
- se a roupa suja contiver espuma/borracha

Quando lavar e secar, tenha sempre em conta o seguinte:

- se a roupa suja contiver vestígios de laca de cabelo, removedor de verniz de unhas ou outras substâncias semelhantes.
- Retire todos os objectos dos bolsos, especialmente isqueiros.
- Não deixe as crianças sozinhas junto do electrodoméstico.
- Mantenha os animais afastados do electrodoméstico.
- Não introduza/retire a ficha da corrente eléctrica com as mãos molhadas.
- Não retire a ficha da corrente eléctrica puxando pelo cabo.
- Tenha cuidado quando descarregar a água quente.
- Não trepe para cima da máquina de lavar/secar.
- Não se apoie na porta aberta da máquina de lavar/secar.
- Não instale a máquina de lavar/secar numa divisão onde haja risco de congelação.
- Os parafusos de transporte têm que estar colocados na posição de transporte.

Cuidar da sua máquina de lavar/secar

A sua nova máquina de lavar/secar

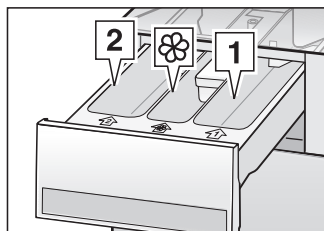

Encher os distribuidores do detergente para lavagem da roupa e/ou do aditivo

Distribuidor 1:

Detergente para pré-lavagem ou agente para pré-molhado.

Distribuidor 2:

Detergente para lavagem principal

🌸 Distribuidor:

Aditivos, por exemplo amaciador ou goma.

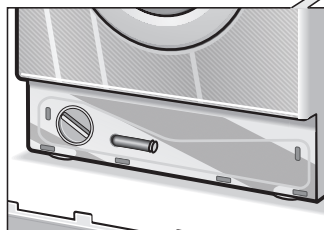
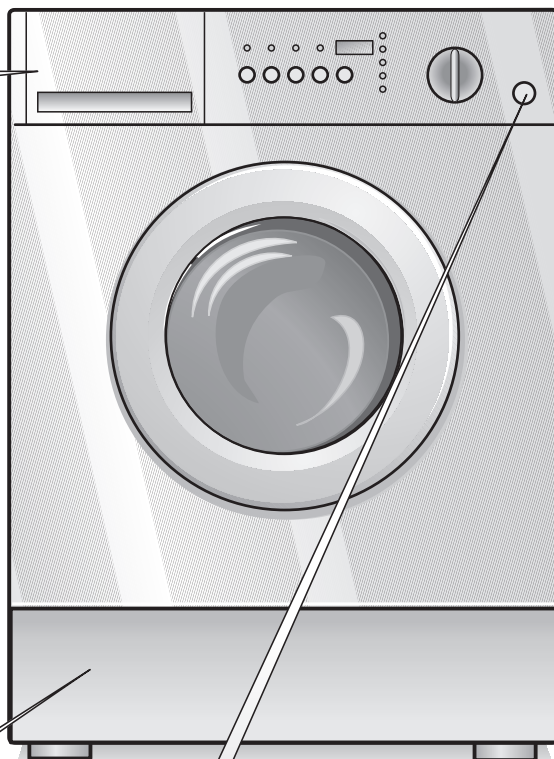

Portinhola de assistência



Abertura da porta...

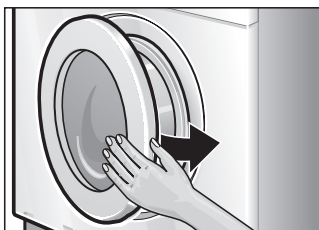

e fecho.

Painel de controlo

Painel do visor

Indica as definições que foram seleccionadas (por exemplo, a velocidade de rotação, a temporização) bem como o progresso e o estado do programa.

Botão início/pausa

Para iniciar os ciclos e para os colocar em pausa.

Luzes das opções

início, rest. final, centrifug. determinam o conteúdo do visor.

secar : temperatura seleccionada de secagem a 90 °C

secar delicado:

temperatura seleccionada de secagem a 60 °C

Botão puerta/porta

Para abrir a porta.

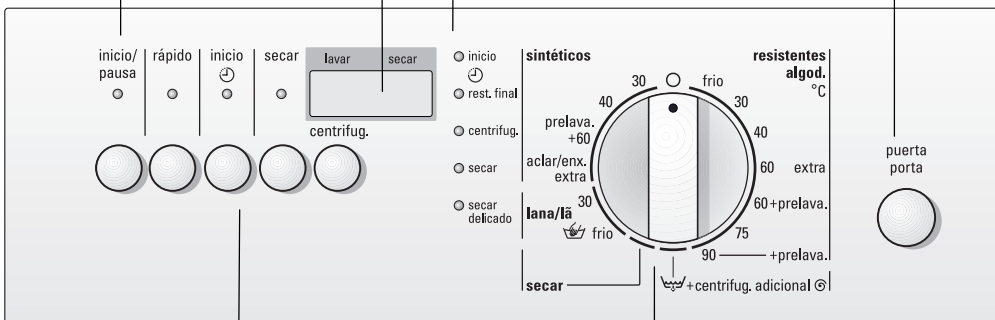

Botões

rápido (além do programa, se for necessária):

Duração mais curta do programa

início (além do programa, se for necessário):

Selecciona a hora de início (atrasa o início do programa).

secar: Selecciona o modo e o tempo de secagem

centrifug.: Selecciona a velocidade de rotação ou "sem rotação final".

As luzes indicadoras dos botões acendem-se, se as opções estiverem activas.

Selector de programas

Para ligar e desligar a máquina de lavar/secar e para seleccionar o programa.

Pode ser rodado em ambas as direcções.

O selector de programas não roda enquanto o programa está a ser executado. A sequência do programa é controlada electronicamente.

Descrição da máquina de lavar/secar

Funcionamento e funções especiais

Esta máquina de lavar/secar permite que sejam seleccionados programas apenas de lavagem, apenas de secagem e de lavagem+secagem de roupa. Nestes últimos, o ciclo muda automaticamente de lavagem para secagem sem que seja necessário tocar nos comandos para continuar o ciclo após a lavagem.

A secagem funciona de acordo com o princípio da condensação. A condensação produzida durante o ciclo de secagem utiliza a mangueira de drenagem dentro do lavatório para eliminação da água.

Durante os ciclos de secagem, a torneira tem que estar aberta e a mangueira de drenagem tem que estar correctamente posicionada.

i Não seque tecidos que não aguentem temperaturas superiores a 60 °C ou, em qualquer caso, tecidos que não aguentem a temperatura seleccionada.

A porta

A máquina de lavar/secar tem instalado um dispositivo de segurança que evita a abertura da porta durante o funcionamento.

Espere até **END** aparecer no visor para abrir a porta.

Certifique-se de que não há água na cuba e que o tambor não se encontra em movimento.

Abrir a porta

Prima o botão **puerta/porta** no painel frontal e abra a porta.

i Se **END** aparecer no visor, pode abrir a porta.



i Se **STOP** aparecer no visor, não pode abrir a porta.

i Se o programa de lavagem for interrompido, terá que esperar entre 3 e 15 minutos, dependendo da temperatura da água, antes de a porta se abrir.

O sinal

O sinal acústico indica:

- que um botão foi pressionado
- os estados dos programas individuais (por exemplo, o início do programa, o fim do programa), os erros de funcionamento e as avarias.

☐ Prima os botões **rápido** e **início** em simultâneo para activar ou desactivar o sinal. O visor indica  ou .

 O volume do sinal não pode ser alterado.

O estado do programa

Prima o botão **centrifug.** para ver o estado do programa no visor. Depois do tópicio velocidade de rotação, será apresentado o estado do programa.

Quando a máquina de lavar/secar está no ciclo de lavagem o símbolo  aparece na parte do visor referente à lavagem (**lavar**).

Quando a máquina de lavar/secar está no ciclo de secagem o símbolo  aparece na parte do visor referente à secagem (**secar**).

Preparar e separar a roupa suja

Preparar a roupa para lavar

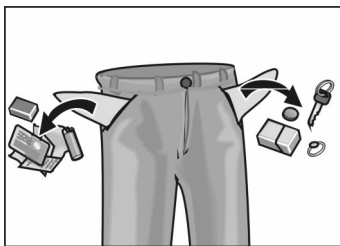

Aviso

As peças soltas (por exemplo, moedas, cliques para papel, agulhas, pregos) podem danificar as peças de roupa bem como as peças da máquina de lavar/secar (por exemplo, o tambor).

- Esvazie todos os bolsos das peças de roupa.
- Escove a areia e retire o algodão/resíduos de dentro dos bolsos.
- Feche os fechos, aperte as fronhas/capas de edredão.
- Retire os rodízios dos cortinados ou coloque os cortinados numa rede/saco.
- Lave sempre dentro de uma rede/fronha:
 - peças delicadas, por exemplo, fatos de ginástica, cortinados,
 - pequenas peças de roupa, por exemplo meias ou lenços,
 - soutiens com armação (a armação pode desprender-se durante a lavagem e provocar estragos).
- As calças, roupa de malha e tecidos tricotados, por exemplo, as camisolas, "T-shirts" ou "sweatshirts" devem ser viradas do avesso.
- Não lave peças de roupa rasgadas ou com a bainha descosida pois podem rasgar ainda mais.

Separar a roupa suja para lavagem

De acordo com a cor e o grau de sujidade

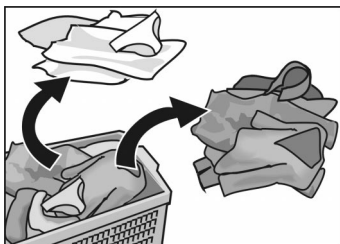

Graus de sujidade

Aviso

A roupa muito lavada pode perder um pouco a cor. Não lave roupa de cor nova junto com outras roupas.

As peças brancas podem ficar cinzentas. Lave as peças brancas e as de cor em separado.

Sujidade ligeira

Não apresenta sujidade ou nódoas visíveis. Provavelmente, a lavagem absorveu os odores corporais.

- Peças leves de verão e roupa de desporto usada durante diversas horas.
- T-shirts, camisas, blusas usadas por um dia.
- Roupa de cama, toalhas usadas por um dia.

Sujidade normal

Sujidade visível e/ou algumas nódoas ligeiras.

- T-shirts, camisas, blusas suadas ou usadas diversas vezes.
- Roupa interior, cuecas usadas por um dia.
- Toalhas de chá, toalhas de mãos, roupa de cama usada durante um máximo de uma semana.
- Cortinados (sem sujidade de nicotina) utilizados durante um máximo de seis meses.

Muito suja

Apresenta sujidade e/ou nódoas visíveis.

- Toalhas de cozinha usadas durante um máximo de uma semana.
- Guardanapos de pano.
- Babetes de bebé.
- Roupa exterior de criança ou camisolas e calções de futebol sujos de relva e/ou terra.
- Roupas de trabalho, por exemplo, fatos de macaco, roupas de padeiro ou talhante.

Nódoas comuns

- Gordura da pele, óleo/gordura de cozinhar, molhos, óleo mineral, cera (contendo gordura/óleo).
- Chá, café, vinho tinto, fruta, vegetais (que podem ir à lixívia).
- Sangue, ovo, leite, goma (contendo proteínas, hidratos de carbono).
- Ferrugem, terra, areia (pigmentos), roupa de ténis suja com barro vermelho.

Remover nódoas

Remova/pré-trate as nódoas logo que possível depois de terem ocorrido.

Primeiro, passe com uma solução de água e sabão. Não esfregue.

Depois, seleccione o programa adequado e lave a peça.

- i** Por vezes, só se conseguem retirar as nódoas persistentes/secas depois de lavar a peça várias vezes.

Separar a roupa de acordo com as instruções nas etiquetas

Lave apenas a roupa que comporta os seguintes símbolos:

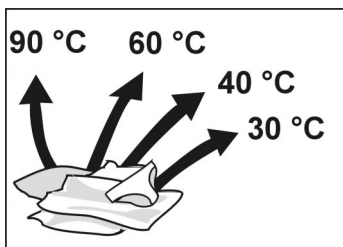

Algodões 90 °C



Peças de cor 60 °C, 40 °C, 30 °C



Cuidados normais 60 °C, 40 °C, 30 °C



Sedas e lãs laváveis à mão e à máquina, a frio, 40 °C, 30 °C

Não lave na máquina de lavar/secar as peças de roupa que comportem a seguinte etiqueta:

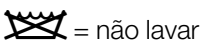

Separe a roupa suja com o máximo cuidado no que se refere às cargas máximas. Não sobrecarregue a máquina de lavar/secar pois isto pode levar a maus resultados de lavagem.

Cargas máximas de roupa para lavar

Roupa branca/de cor	5 kg
Cuidados normais, delicados	2,5 kg
Lã e seda lavável à máquina	1,0 kg

Separar a roupa suja para a secagem

Aviso

Separe a roupa suja de acordo com os símbolos de cuidados apresentados nas etiquetas das peças de roupa.

Habitue-se a secar apenas a roupa que tenha a etiqueta "secar na máquina" ou que esteja identificada com os seguintes símbolos de cuidados:

 = Secar à temperatura normal (90 °C).

 = Secar a baixa temperatura (60 °C).
(Secagem suave)

Não seque nesta máquina de lavar/secar a roupa indicada a seguir:

Roupa identificada com o seguinte símbolo de cuidados:

 = Não secar numa máquina de secar.

- Tecidos resistentes ao ar (por exemplo, tecidos com revestimento de borracha).
- Materiais delicados (seda, cortinados de materiais sintéticos) - **podem vincar**.
- Roupa encharcada - **elevado consumo de energia**.
- Lã ou tecidos que contenham lã.
- Observe as instruções do fabricante.

 Não seque tecidos que não aguentem temperaturas superiores a 60 °C ou, em qualquer caso, tecidos que não aguentem a temperatura seleccionada.

 Tenha sempre em mente a carga máxima da máquina. Não sobrecarregue a máquina de lavar/secar.

Cargas máximas de roupa para a secagem

Algodões / de cor	2,5 kg
Cuidados normais	1,5 kg

Poupança de energia

É aconselhável lavar os algodões / roupa de cor sempre de acordo com as cargas máximas da máquina (5 kg), fazendo, subsequentemente, cargas mais pequenas para a secagem.

Conselhos práticos

- Utilize apenas a função de secagem para a roupa que foi lavada, enxaguada e torcida.
- A roupa de cuidados normais deve ter sido torcida à velocidade relevante (ver o gráfico de programas) antes de ser seca na máquina.
- Para obter melhores resultados, separe a roupa de acordo com o tipo de fibra e do nível de secagem pretendido.
- Retire a roupa delicada da máquina de lavar/secar enquanto ainda estiver húmida. Deixe-a secar brevemente ao ar uma vez que uma secagem excessiva na máquina pode fazer com que encolha.
- Não é necessário passar a roupa a ferro imediatamente após a secagem. Recomendamos, no entanto, que antes de passar a ferro, dobre ou enrole as peças para que a humidade residual possa espalhar-se uniformemente pela roupa.

Detergentes e produtos de limpeza

Dosear o detergente

⚠ Risco de envenenamento!

Mantenha os detergentes e os produtos de limpeza fora do alcance das crianças.

Doseie o detergente de acordo com:

- a dureza da água. Pode perguntar à empresa de fornecimento de água da sua zona qual o grau de dureza da água.
- as especificações do fabricante do detergente.
- a quantidade de roupa suja.
- o grau de sujidade.
- i** O doseamento correcto reduz o impacto no ambiente e produz um bom resultado de lavagem.
- i** As quantidades de detergente indicadas nas embalagens referem-se a cargas totais da máquina. Com menos roupa, ou se a roupa estiver apenas ligeiramente suja, reduza a quantidade de detergente.
- i** Se não houver indicação da dosagem para tecidos sintéticos delicados, adicione 1/2 a 2/3 da quantidade de detergente recomendada para os algodões resistentes.
- i** Para o programa de lavagem de lãs, utilize apenas detergentes neutros próprios para lãs.

Dureza da água

Nível de dureza	Grau francês fH	Grau alemão dH
Mole	Até 15°	Até 8°
Moderadamente dura	15° – 25°	8° – 14°
Dura	25° – 40°	14° – 22°
Muito dura	Mais de 40°	Mais de 22°

Dosear o detergente em pó

Roupa com sujidade normal

- ❑ Escolha um programa sem pré-lavagem.
- ❑ Coloque dentro do distribuidor **2** da gaveta para detergentes a quantidade total de detergente indicada nas embalagens.

Roupa muito suja

- ❑ Escolha um programa com pré-lavagem.
- ❑ Adicione $\frac{1}{4}$ da quantidade recomendada de detergente no distribuidor **1** da gaveta para detergentes e $\frac{3}{4}$ do detergente no distribuidor **2**.

Dosear o detergente líquido

- i** Utilize detergentes líquidos apenas para o ciclo de lavagem principal, **sem pré-lavagem**.
- ❑ Coloque a dose recomendada dentro do doseador fornecido com o detergente líquido e coloque-o dentro do tambor

ou

- ❑ Coloque o detergente líquido dentro do distribuidor **2** da gaveta para detergentes depois de instalar a inserção **A** relativa.
- i** A inserção vermelha está preparada com uma escala que o irá ajudar a colocar a quantidade adequada de detergente líquido.
- i** Quando o distribuidor **2** é utilizado para detergente em pó, tem que retirar a inserção vermelha **A**.

Os detergentes líquidos e a temporização

Mais informações sobre a temporização na página 87.

Se seleccionar a temporização, utilize um recipiente doseador para detergentes líquidos, por exemplo uma bola, de outra forma o detergente líquido irá escorrer lentamente para fora do distribuidor de detergente endurecendo posteriormente. Se isto ocorrer repetidamente, os depósitos de detergente podem provocar entupimentos e mau cheiro. No final do programa, retire o recipiente doseador de dentro do tambor.

Encher com detergente/produto de limpeza

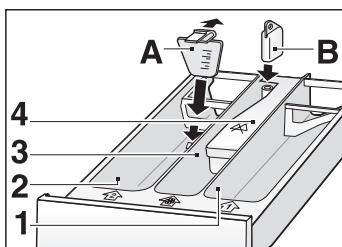

Distribuidor 1

Detergente para pré-lavagem.

Distribuidor 2

Detergente para lavagem principal.

Os acessórios da máquina incluem uma inserção vermelha **A** que pode ser colocada dentro do distribuidor **2** permitindo, deste modo, utilizar-se detergente líquido.

Os aditivos são introduzidos automaticamente dentro da cuba durante o enxaguamento final.

Distribuidor ☼ (3)

Coloque os aditivos líquidos, como a goma e o amaciador.

i O nível dos produtos líquidos não deve exceder o limite máximo, de outra forma, serão esvaziados cedo demais.

i Antes de colocar aditivos espessos dentro da gaveta, dilua-os num pouco de água para evitar que obstruam a saída.

i Utilize apenas detergentes com controlo de espuma adequados às máquinas de lavar/secar.

i O distribuidor **4** é utilizado para a lixívia. Se existir uma tampa com a marca ~~X~~, significa que este modelo de máquina não suporta a utilização de lixívia. Se puder utilizar lixívia com a máquina, não existirá qualquer tampa.

Abra a gaveta para detergentes.

Coloque o detergente e/ou o produto de limpeza.

Feche a gaveta para detergentes.

Produtos para remoção de nódoas

Os produtos para remoção de nódoas podem ser colocados nos distribuidores **1** e **2** de acordo com as instruções do fabricante. Adicione em primeiro lugar o detergente e, depois, o produto para remoção de nódoas.

Primeira lavagem

A máquina de lavar/secar foi testada antes de sair da fábrica. Para remover qualquer água residual dos testes realizados faça uma primeira lavagem sem colocar qualquer roupa suja dentro da máquina.

- Verifique se os parafusos de transporte foram retirados da parte de trás da máquina de lavar/secar, página 112.
- Não carregue qualquer roupa suja.
- Feche a porta.
- Abra a torneira.
- Puxe a gaveta para detergentes até ao fim.
- Coloque meia medida de detergente normal dentro do distribuidor **2**.
- i** Não utilize quaisquer detergentes especiais para lãs ou tecidos delicados (formação de espuma).
- Feche a gaveta para detergentes.
- Coloque o selector de programas no programa pretendido, por exemplo, **resistentes algod. 60 °C**.
- Prima o botão Iniciar/Pausa.
- Depois de terminado o programa, coloque o selector de programas na posição **○**.
- Abra a porta.
- i** Deixe a porta completamente aberta para secar o interior da máquina de lavar/secar.

Programas e funções

Selector de programas

Os programas são definidos através do selector de programas, que pode ser rodado em ambas as direcções. O selector de programas não pode ser colocado em posições intermédias entre os programas indicados.

Programas de lavagem

Programa de lavagem intensivo

30, 40, 60, 75 °C

Programa de lavagem intensivo para algodões resistentes, tecidos de cor ou linho.

Carga máxima: 5,0 kg

Programa de lavagem intensivo com pré-lavagem 60, 90 °C com pré-lavagem

Para roupa muito suja com nódoas e para roupa de trabalho/fatos de macaco.

Coloque $\frac{1}{4}$ do doseador de detergente na câmara **1**.

Carga máxima: 5,0 kg

Programas de roupa delicada

30, 40, 60 °C

Para fibras sintéticas artificiais delicadas, tecidos mesclados ou alinhados.

Evitam a formação de vincos difíceis de sair durante a passagem a ferro.

Carga máxima: 2,5 kg

Velocidade de rotação reduzida

Programa de lavagem para lãs e sedas

 **fria, 30 °C**

Os ciclos delicados servem apenas para peças de roupa marcadas com “pura lã” lavável, tratada, não encolhe e seda lavável à máquina. Não recomendamos a lavagem destes tecidos com outros tecidos mais ásperos.

Para tratar as sedas muito delicadas de uma forma ainda com mais suavidade, reduza o tempo de lavagem premindo o botão **rápido**. Não haverá torção entre os ciclos de enxaguamento.

Os outros tipos de lã devem ser lavados à mão ou a seco.

Carga máxima: 1,0 kg

Velocidade de rotação reduzida

Programas de secagem

Tecidos resistentes

secagem a 90 °C

algodões brancos e de cor e linhos

Carga: 1,5 a 2,5 kg

Tempo de secagem: 40 a 90 minutos

Tecidos delicados

secagem a 60 °C

Roupa de cuidados normais (tecidos exsudados), como tecidos sintéticos e mesclados, algodões com acabamentos exsudados, por exemplo “rayon” de viscose, “rayon” de cupramónio, fibra modacrílica e poliéster

Carga: 1,5 a 2,5 kg

Tempo de secagem: 70 a 120 minutos

i Torna-se mais eficaz torcer a roupa quente do que a roupa fria.

Por isso, existe um ciclo de torção especial integrado no programa de secagem. Seleccione a velocidade de rotação com o botão **centrifug.** antes de iniciar o programa de secagem.

Só é possível utilizar a opção de torcer no programa de secagem intensivo (**secar**) e nos tempos de secagem que vão de 1h e 30min a 2h e 0min.

Recomendamos o ciclo de torção especial para algodões resistentes, tecidos de cor ou linho.

Amaciador

Para um ciclo de enxaguamento adicional, rode o selector de programas para **aclar/enx. extra**. O programa terminará com uma torção curta, suave a 900 r.p.m.

Se pretender retirar a roupa da máquina ainda encharcada, defina a velocidade de rotação para 000 antes de iniciar este programa.

Para utilizar amaciador ou goma, coloque os aditivos no distribuidor  (3) antes de iniciar o programa.

Produto amaciador



- Coloque o produto amaciador no distribuidor  (3).
- Coloque o selector de programas na posição **aclar/enx. extra**.
- Prima o botão **inicio/pausa**.

Goma

Para peças de algodão e linho.

Não utilize o amaciador antes da goma.

- Dissolva a goma em água. Siga as instruções do fabricante indicadas na embalagem.
- Coloque a goma no distribuidor  (3).
- Coloque o selector de programas na posição **aclar/enx. extra**.
- Prima o botão **inicio/pausa**.

Se pretender secar a roupa na máquina de lavar/secar a seguir ao ciclo da goma, adicione aproximadamente 30 a 50% mais de goma e seleccione o programa  **+centrifug. adicional**  na velocidade de rotação máxima para conseguir a maior extracção de água possível.

Imersão

Coloque no tambor apenas peças com a mesma cor. Coloque o detergente para imersão na câmara **1**. Siga as instruções do fabricante indicadas na embalagem.

i Se pretender reter o agente de imersão para o programa de lavagem principal, tem que utilizar um detergente adequado às máquinas de lavar com tambor. (Risco de formação excessiva de espuma!)

Coloque o selector de programas em **sintéticos 30** ou **40**.

Prima o botão **início/pausa**.

Ao fim de aproximadamente 15 minutos, coloque o selector de programas em **○** e deixe a roupa suja imersa no agente de imersão tanto tempo quanto de-sejar.

i Ao fim de um minuto, a porta fica destrancada. O agente de imersão pode ser libertado se abrir a porta!

Para terminar o programa de imersão:

- Selecciona a velocidade de rotação adequada ao tipo de tecido que se encontra dentro da máquina. Para evitar a formação excessiva de espuma, escolha um programa de lavagem com pré-lavagem depois do ciclo de torcer mas **não** coloque qualquer detergente dentro do compartimento **1**.
- Se pretender lavar a roupa na água de imersão: Coloque o selector de programas no programa pretendido e ponha o programa a correr sem adicionar mais detergente.

Iniciar um programa de lavagem automaticamente depois da imersão

Pode utilizar a função de início para definir a conclusão automática do ciclo de imersão.

- Dependendo do tipo de tecido que vai lavar, escolha um programa de lavagem com pré-lavagem, mas **não** coloque qualquer detergente dentro da câmara **1** do distribuidor de sabão.
- Utilize o botão **início** para definir o tempo de imersão pretendido.

Tinturaria

A sua máquina de lavar/secar oferece apenas possibilidades limitadas de tinturaria.

Utilize apenas agentes de tinturaria amigos do ambiente. Siga as instruções do fabricante para aplicação e adequabilidade às máquinas de lavar.

Por isso, após um programa de tinturaria, execute um programa de lavagem a 90 °C sem colocar qualquer roupa dentro da máquina. Coloque 1/2 copo de medida de detergente normal na câmara **2**.



⚠ A roupa suja, lavada na máquina de lavar/secar, depois de se executar um programa de tinturaria pode ficar descorada uma vez que podem ter ficado na máquina alguns depósitos de tinta.

Lixívia

Utilize esta máquina de lavar/secar com lixívia se não existir uma tampa no distribuidor **4** com a marca .



Bombear

Para retirar a água do enxaguamento depois de um programa “sem rotação final” (velocidade de rotação definida para 000), página 90.

- Coloque o selector de programas em  **+centrifug. adicional** .
- Prima o botão **início/pausa**.

ou

para bombear e para torcer com a velocidade de rotação definida.

- Coloque o selector de programas em  **+centrifug. adicional** .
- Prima o botão **centrifug.** para seleccionar a velocidade de rotação pretendida, página 90.
- Prima o botão **início/pausa**.

Botão início/pausa

Prima este botão para iniciar o programa seleccionado.

Durante a execução do programa, prima o botão **início/pausa** durante cerca de 3 segundos para colocar o programa em pausa. Durante a pausa, o LED **início/pausa** pisca e a palavra **STOP** aparece no visor.

Para retomar o ciclo de lavagem a partir do ponto em que parou, basta premir novamente o botão **início/pausa**.

O LED acende-se quando o ciclo de lavagem começa (botão início/pausa premido) e permanece aceso até à conclusão do programa.

Botão rápido

Este botão reduz a duração geral do ciclo do programa (lavar, enxaguar, torcer). Esta opção é utilizada para lavar pequenas cargas ou uma menor quantidade de roupa menos suja em menos tempo.

Regra geral, estes programas devem ser executados sem pré-lavagem.

Botão início

Prima este botão repetidamente para seleccionar ao fim de quantas horas pretende que tenha início o programa de lavagem/secagem.

O valor predefinido é 0 horas e 0 minutos. Cada vez que premir o botão, o início da temporização é prolongado em 30 minutos, até um máximo de 12 horas, e em 60 minutos, durante as 12 horas seguintes, até um máximo de 24 horas.

Depois de seleccionar o início da temporização, prima o botão **início/pausa** para dar início à contagem decrescente.

Quando a máquina atingir o tempo seleccionado, inicia-se o programa.

O LED indicador acende-se quando o início está a ser seleccionado e permanece aceso até o programa ter início retardado.

Se o LED indicador se acender, o visor indica o tempo seleccionado para o início retardado.

Alterar a definição do início da temporização

Mantenha premido o botão **início** até ser apresentada a hora pretendida.

Cancelar o início retardado

Mantenha premido o botão **início** até o visor avançar além de "24". O indicador da temporização apaga-se.

Se mantiver premido o botão, a contagem irá reiniciar-se a partir de "1" para cima.

Abrir a porta

A porta pode ser aberta, por exemplo, para juntar mais roupa à lavagem.

i Tenha sempre em mente a carga máxima da máquina. Não sobrecarregue a máquina de lavar/secar.

Botão secar

Prima o botão repetidamente para seleccionar os tempos de secagem até um máximo de 2 horas (120 minutos), em incrementos de 10 minutos, a começar em 20 minutos.

O visor mostra o tempo (horas/minutos) definido para o programa de secagem seleccionado.

O LED  **secar** acende-se.

Programa de secagem intensivo: temperatura de secagem de **90 °C**, para algodões e roupas de cor.

O LED  **secar delicado** acende-se.

Programa de secagem delicado: temperatura de secagem de **60 °C**, para roupas sintéticas e delicadas.

Mudar o programa de secagem

Pode mudar o programa de secagem premindo o botão do tempo de secagem mais uma vez depois de atingir o máximo de 2 horas

ou

premindo o botão do tempo de secagem durante cerca de 4 segundos.

Parar o ciclo de secagem

Prima o botão **início/pausa** durante mais de 3 segundos. Isto irá dar início à fase de arrefecimento.

Para que a roupa e a máquina de lavar/secar arrefeçam, a fase de arrefecimento não deve ser interrompida.

Tempos e temperaturas indicativos para a secagem

Para evitar que a roupa fique seca demais, o que pode fazer com que a roupa encolha ou fique com rugas, evite seleccionar tempos de secagem demasiado longos. Além disso, a sobre-secagem consome energia desnecessariamente.

 A roupa quente parece mais húmida ao toque do que a roupa fria. Isto pode, facilmente, levar a equívocos.

Peso da roupa	Tecidos resistentes secagem a 90 °C	Tecidos delicados secagem a 60 °C	Resultado da secagem
1,5 kg	40 minutos	70 minutos	Húmida para passar a ferro
	70 minutos	100 minutos	Seca
2,5 kg	70 minutos	120 minutos	Húmida para passar a ferro
	90 minutos	–	Seca

Botão centrífug.

Prima este botão para seleccionar a opção da velocidade de rotação.

- Prima este botão repetidamente para seleccionar a velocidade de rotação pretendida.

Estão disponíveis as seguintes velocidades de rotação:

000 r.p.m.: Torção desactivada e a máquina pára com a cuba cheia. A máquina de lavar/secar não realiza a rotação final e termina o programa de lavagem com água na cuba. Para remover a água, página 86.

entre 600 e 1600 r.p.m.: Para programas de **resistentes algod.**, a velocidade diminui em cerca de 100 r.p.m. começando no máximo de 1600 e diminuindo até às 600 r.p.m.

entre 600 e 900 r.p.m.: Para programas de **tecidos sintéticos, delicados e lãs**, a velocidade diminui em 100 r.p.m. começando nas 900 e diminuindo até às 600 r.p.m.

O LED indicador acende-se enquanto a velocidade de rotação está a ser seleccionada.

Se o LED de opção se acender, o visor indica a velocidade de rotação seleccionada.

i Os tempos de secagem dependem da velocidade de rotação: Quanto mais elevada for a velocidade, menor é o tempo de secagem e, consequentemente, menor é o consumo de energia. Escolha a velocidade de rotação mais elevada compatível com o tipo de roupa suja.

Sistema de detecção de desequilíbrio de carga

O sistema automático de detecção de desequilíbrio de carga faz a roupa andar em volta várias vezes para assegurar a sua distribuição uniforme.

Se a roupa estiver distribuída de forma muito irregular, a velocidade final é reduzida ou não existirá ciclo de torcer por razões de segurança.

Lavar e secar

Abrir a porta

Carregar a máquina de lavar/secar

Esta máquina de lavar/secar permite que sejam seleccionados programas apenas de lavagem, apenas de secagem e de lavagem+secagem de roupa. Nestes últimos, o ciclo muda automaticamente de lavagem para secagem sem que seja necessário tocar nos comandos para continuar o ciclo após a lavagem.

- Prima o botão **puerta/porta** para abrir a porta.

⚠ Risco de explosão!

As peças de roupa suja pré-tratadas com detergentes contendo solventes, por exemplo tira-nódoas ou solvente de limpeza, têm que ser enxaguadas muito bem à mão antes de poderem ser colocadas na máquina de lavar/secar, de outra forma haverá um risco de explosão!

Aviso

Antes de carregar a máquina de lavar/secar, certifique-se de que não existem matérias estranhas nem animais dentro do tambor.

- Coloque a roupa suja livremente e desdobrada dentro do tambor. Misture peças grandes com peças pequenas.
- Tenha em conta as cargas máximas do tambor para os diferentes programas de lavagens e secagem, páginas 82 e 83.
- Certifique-se de que não existem peças de roupa presas entre a porta e o vedante de borracha.
- Feche a porta, empurrando-a, até ouvir um estalido que indica que ficou presa.
- Meça e encha o detergente para os programas apenas de lavagem ou de lavagem+secagem.
- Abra a torneira.

Programas só de lavagem

- ❑ Coloque o selector de programas no programa pretendido, por exemplo, **resistentes algod. 60 °C**.

Com isto liga a máquina de lavar/secar.

O visor mostra alternadamente o tempo restante e a velocidade de rotação activa.

- ❑ Selecciona a velocidade de rotação que pretende, página 90.
- ❑ Selecciona as funções adicionais para fazer face às situações especiais, por exemplo lavagem curta ou início da temporização.
- ❑ O tempo de secagem tem que estar definido para 0:00.
- ❑ Prima o botão **início/pausa**.
O LED indicador acende-se. O visor mostra o tempo restante.

- ❑ Inicia-se o ciclo de lavagem.

Interromper os programas de lavagem

- ❑ Os programas de lavagem podem ser interrompidos em qualquer altura durante a sua execução.
- ❑ Prima o botão **início/pausa** durante aproximadamente 3 segundos. O visor mostra alternadamente as mensagens **STOP** e ---. O LED **início/pausa** pisca.
- ❑ Para retomar o ciclo de lavagem a partir do ponto em que parou, basta premir novamente o botão **início/pausa**.
- ❑ Para mudar o programa de lavagem, rode o selector de programas sem colocar primeiro a máquina de lavar/secar em pausa.

O visor mostra alternadamente as mensagens **STOP** e ---.

- ❑ Prima o botão **início/pausa** para iniciar o novo ciclo.
- ❑ Demora alguns momentos até o novo tempo restante ser apresentado.

- ❑ Se a cuba já estiver cheia de água, o novo programa irá omitir a fase de enchimento.

Mudar os programas de lavagem

Seleccionar um novo programa

Programas só de secagem

Definir um programa só de secagem

Interromper o programa de secagem

i Depois de terminado um programa (**END** aparece no visor) a máquina de lavar/secar tem primeiro que se desligar antes de se poder seleccionar um novo programa.

i A torneira tem que permanecer aberta também durante o ciclo de secagem porque a máquina utiliza água fria durante o processo.

i A quantidade de roupa a secar não pode exceder os 2,5 kg.

i Para roupa que tenha sido lavada à mão, escolha primeiro um ciclo de torcer separado.

A máquina de lavar/secar está desligada.

Coloque o selector de programas em .

Prima o botão **secar** () até estar definido o tempo pretendido, página 89.

Selecione a velocidade de rotação pretendida para o ciclo de rotação integrado, página 90.

i A opção de torcer só é possível no programa de secagem intensivo (**secar**) e com tempos de secagem que vão de 1h e 30min a 2h e 0min, página 83.

Prima o botão **inicio/pausa**.
O LED indicador acende-se. O visor mostra o tempo restante.

i O ciclo de lavagem pode ser interrompido em qualquer altura durante a sua execução.

Prima o botão **inicio/pausa** durante aproximadamente 3 segundos.
O visor apresenta alternadamente a mensagem **STOP** e ----. O LED **inicio/pausa** pisca.

Para retomar o ciclo de lavagem a partir do ponto em que parou, basta premir novamente o botão **inicio/pausa**.

Abrir a porta

⚠ Risco de escaldadura!

Dependendo do programa de secagem, a roupa está muito quente.

- Prima o botão **puerta/porta** no painel frontal.
- i** Terá que esperar aproximadamente 3 minutos antes de poder abrir a porta.

Retirar a roupa

Primeiro deve deixar a máquina de lavar/secar arrefecer:

- Prima o botão **secar** repetidamente para definir o tempo de secagem para 20 minutos.
- Prima o botão **inicio/pausa** para começar.
- Retire a roupa depois de o programar terminar (**END** aparece no visor).

Mudar os programas de secagem

- Prima o botão **inicio/pausa** durante aproximadamente 3 segundos.

O visor mostra alternadamente as mensagens **STOP** e ---. O LED do tempo restante pisca.

- Prima o botão **secar** repetidamente para definir o tempo de secagem necessário.
- Prima o botão **inicio/pausa** para iniciar o novo programa.

Programas de lavagem + secagem

Os programas de lavagem e secagem podem ser realizados automaticamente com os ciclos intensivos (algodões, roupas de cor) e com os ciclos sintéticos/delicados.

Para os ciclos sintéticos/delicados, só é permitida a secagem de tecidos delicados (secagem a 60 °C, identificada através do LED com o sinal **secar delicado**).

Para roupas de algodão e de cor, é permitido o programa de secagem delicado (secagem a 60 °C, **secar delicado**) e o programa de secagem intensivo (secagem a 90 °C, **secar**).

Se for seleccionado um programa de lavagem de lãs, não é possível a secagem automática após a lavagem.

i Tenha sempre em mente a carga máxima da máquina. Não sobrecarregue a máquina de lavar/secar.

- Selecciono o programa de lavagem.
- Prima o botão **secar** (☀) até estar definido o tempo pretendido, página 89.
- Selecciono a velocidade de rotação pretendida para o ciclo de rotação integrado, página 83 e 90.

O LED indicador acende-se. O visor mostra alternadamente o tempo restante e a velocidade de rotação seleccionada.

- Prima o botão **inicio/pausa**.
O LED indicador da secagem acende-se. Até mesmo um dos LEDs de opções (**secar** ou **secar delicado**). Durante a lavagem e a secagem, o visor mostra o tempo restante.

Definir um programa automático de lavagem+secagem

Interromper o programa

- i** O ciclo de lavagem+secagem pode ser interrompido em qualquer altura durante a sua execução.
- Prima o botão **inicio/pausa** durante aproximadamente 3 segundos. O visor apresenta alternadamente a mensagem **STOP** e ----. O LED **inicio/pausa** pisca.

Mudar o programa

- ❑ Para retomar o ciclo de lavagem a partir do ponto em que parou, basta premir novamente o botão **início/pausa**.
- ❑ Para mudar o programa de lavagem, rode o selector de programas sem colocar primeiro a máquina em pausa.
- ❑ Prima o botão **secar** repetidamente para definir o tempo de secagem necessário.
- ❑ Prima o botão **início/pausa** para iniciar o novo programa.

Fim do programa

Os programas de lavagem e de secagem são concluídos automaticamente. O visor apresenta **END** e o LED **rest. final** acende-se.

- Rode o selector de programas para a posição **○** para desligar a máquina de lavar/secar.
- Retire a roupa do tambor.
- Deixe a porta completamente aberta para secar o interior da máquina de lavar/secar.
- Feche a torneira.

Sem rotação final

No início do ciclo de lavagem, a velocidade de rotação foi definida para **000**. A máquina pára com a cuba cheia de água.

No final do programa de lavagem aparece a mensagem **STOP** no visor alternadamente com **0000** (velocidade de rotação 0) e o LED **centrifug.** acende-se.

- Rode o selector de programas para **⚙+centrifug. adicional** **⊗** ou prima o botão **centrifug.**
 - Prima o botão **inicio/pausa**. A água é drenada. O programa está terminado quando o visor apresenta **END**.
 - Retire a roupa encharcada.
 - ou** Coloque o selector de programas em **⚙+centrifug. adicional** **⊗**.
 - Prima o botão **centrifug.** repetidamente para definir a velocidade de rotação pretendida, página 90.
 - A máquina de lavar/secar retoma o ciclo drenando a água e torcendo a roupa.
- O programa está terminado quando o visor apresenta **END**.
- Retire a roupa.
 - Deixe a porta completamente aberta para secar o interior da máquina de lavar/secar.
 - Feche a torneira.

Limpeza e assistência após-venda da máquina de lavar/secar

⚠ Risco de choque eléctrico!

Em primeiro lugar, desligue sempre o electrodoméstico da corrente eléctrica.

Nunca limpe a máquina de lavar/secar por meio de jacto de água.

⚠ Risco de explosão!

Nunca limpe a máquina de lavar/secar com solventes.

Aviso

Utilize apenas detergentes suaves para limpar a máquina de lavar/secar.

Nunca utilize objectos aguçados, pois irão danificar a superfície!

Se for necessário:

- Utilize um detergente suave não abrasivo.
- Limpe para secar com um pano macio.

Se a existência de peças metálicas deixadas no tambor (por exemplo, moedas, cliques para papel, agulhas, pregos) tiverem provocado manchas de ferrugem:

- Utilize agentes de limpeza sem cloreto; cumpra as instruções do fabricante. Nunca utilize palha de ferro.

Corpo e superfície frontal

Tambor

Gaveta para detergentes

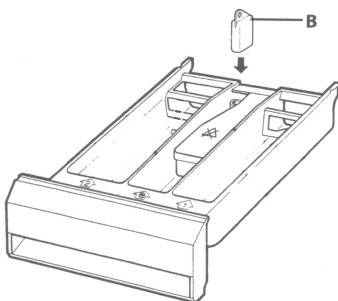

Se existirem resíduos de detergentes ou produtos de limpeza na gaveta para detergentes:

- Abra a gaveta para detergentes até ao fim.
- Levante-a ligeiramente e puxe energicamente para fora.
- Limpe a parte interior do alojamento da gaveta para detergentes.
- Retire o tampão **B**.
- Limpe a gaveta para detergentes, lave em água corrente e seque.
- Volte a colocar o tampão **B**.
- Faça deslizar a gaveta para detergentes para dentro.
- Retire a inserção.
- Coloque a inserção e prenda-a na sua posição.
- Faça deslizar a gaveta para detergentes para dentro.

Bomba

O algodão, ou objectos estranhos, podem bloquear a bomba. Se a água não tiver sido completamente drenada.

⚠ Risco de escaldadura!

Em primeiro lugar, deixe a água quente arrefecer.

Mantenha as crianças e os animais afastados da máquina de lavar/secar.

Drenar a água

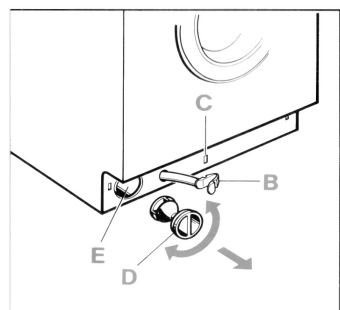
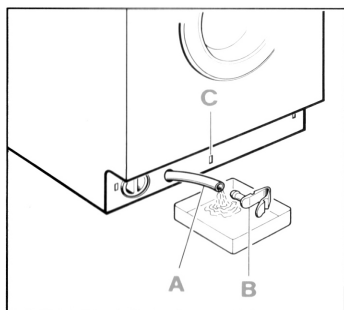
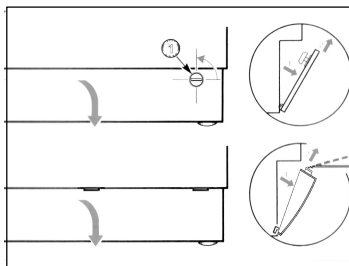

❑ Desligue a máquina de lavar/secar.

❑ Abra a portinhola de assistência.

Dependendo do modelo, faça o seguinte:

MODELO A

❑ Utilize uma moeda para rodar, no sentido contrário ao dos ponteiros do relógio, os botões de plástico que fixam a tampa à chapa de base.

MODELO B

❑ Introduza uma chave de parafusos pequena nas ranhuras da tampa da chapa de base forçando, em seguida, ligeiramente para cima para soltar a parte superior da tampa.

❑ Puxe ligeiramente a tampa para a frente e depois para cima para a retirar totalmente.

❑ Retire a mangueira de drenagem do suporte e puxe-a para fora do alojamento.

❑ Coloque um tabuleiro no chão e retire o tampão **B** para drenar a água.

i Dependendo da quantidade de água, poderá ser necessário esvaziar várias vezes o tabuleiro.

❑ Se não houver água, volte a colocar cuidadosamente o tampão **B** e empurre a mangueira para o lugar.

❑ Desaperte a tampa da bomba **D** rodando-a no sentido contrário ao dos ponteiros do relógio. Sairá mais um pouco de água residual.

❑ Retire os resíduos de detergente, os objectos estranhos e o algodão de dentro e limpe o interior. A roda de pás da bomba tem que poder rodar livremente.

❑ Retire os resíduos de detergente e o algodão da rosca da tampa e do alojamento da bomba.

❑ Introduza a tampa da bomba e aperte-a bem.

❑ Introduza e feche a portinhola de assistência.

Dependendo do modelo, faça o seguinte:

MODELO A

- Introduza em primeiro lugar a parte inferior da tampa. Depois, utilize uma moeda para a prender rodando os botões de plástico um quarto de volta no sentido dos ponteiros do relógio.
- i** As ranhuras nos botões têm que ficar na horizontal.

MODELO B

- Insira a parte inferior da tampa em primeiro lugar e, em seguida, empurre-a em direcção à chapa de base até dar um estalido, indicando que ficou encaixada no lugar.

Se não estiver a entrar água na máquina de lavar/secar ou se a quantidade de água for insuficiente:

Primeiro, reduza a pressão da água na mangueira de admissão:

- Feche a torneira.
- Desligue a máquina de lavar/secar.
- Retire a ficha da tomada eléctrica.
- Retire a mangueira da torneira.
- Limpe o filtro com uma escova pequena ou com um pincel.
- Ligue a mangueira.
- Abra a torneira.
- Verifique se há alguma fuga de água na extremidade da mangueira ligada à torneira. Se ainda assim a água continuar a ser descarregada, verifique se o filtro de rede está bem encaixado.

Filtro na mangueira de admissão de água

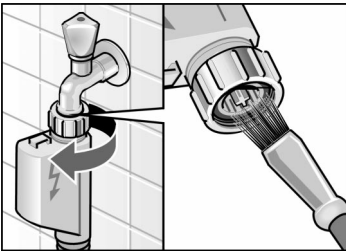

Remover o calcário da máquina de lavar/secar

Cuidado

Os agentes de remoção de calcário contêm ácidos que podem corroer os componentes da máquina de lavar/secar bem como descorar a roupa.

Desde que utilize a quantidade correcta do detergente, não será necessário remover o calcário da máquina de lavar/secar.

No entanto, se for necessário remover o calcário, siga as instruções fornecidas pelo fabricante do agente de remoção de calcário.

O que fazer se...

⚠ Risco de choque eléctrico!

As reparações só podem ser realizadas pela assistência após-venda ou por técnicos autorizados.

Se for necessário realizar uma reparação, ou se não conseguir eliminar uma avaria sozinho apenas com a ajuda da tabela que se segue, faça o seguinte:



- Desligue a máquina de lavar/secar.
- Desligue a máquina da alimentação eléctrica.
- Feche a torneira.
- Contacte a assistência após-venda, página 108.

Caso surjam quaisquer avarias, a máquina de lavar/secar apresenta um código de erro.

Código de avaria	Causa possível	Medida correctiva
OPEN	A porta não está correctamente fechada.	Feche-a.
E1	O dispositivo de segurança para perda de água foi accionado.	Desligue a máquina da alimentação eléctrica. Feche a torneira. Contacte o Centro de Assistência mais próximo.
E5	Não há água presente para a lavagem.	Verifique se: – o tampão está correctamente encaixado no encaixe – a porta está bem fechada – a torneira está aberta – os filtros na admissão de água não estão entupidos. Limpe-os, página 101.
E6	A água não é drenada.	Verifique se: – a mangueira de drenagem não está dobrada – a bomba de drenagem não está entupida Limpe-a, página 86.

Os restantes códigos são importantes apenas para o pessoal de assistência após-venda. Nesse caso:

- desligue a máquina da alimentação eléctrica
- feche a torneira
- contacte o Centro de Assistência mais próximo.

Avaria	Causa possível	Medida correctiva
Não se consegue abrir a porta da máquina de lavar/secar.	Velocidade de rotação = O seleccionado.	Selecione e dê início ao programa  +centrifug. adicional  .
	Falha de corrente.	O programa continuará a ser executado quando voltar a ter energia eléctrica. Se pretender retirar a roupa durante a falha de corrente, drene primeiro a água, página 100.
	O programa está a ser executado e/ou a porta da máquina de lavar/secar está bloqueada por razões de segurança.	Espere até o programa terminar.
O programa não começa a ser executado.	O botão início/pausa não foi premido.	Prima o botão início/pausa .
	Foi definido um Início retardado.	Nenhuma. A máquina de lavar/secar começará a funcionar automaticamente depois de passado o tempo de atraso para a máquina iniciar o programa.
	A porta não está bem fechada.	Feche a porta.
	A ficha não está correctamente encaixada na tomada.	Instale correctamente a ficha.
Não é possível seleccionar a velocidade de rotação.	O ciclo de torcer já está a ser executado; a velocidade não pode ser alterada durante o ciclo de torcer.	Selecione sempre a velocidade antes de iniciar o ciclo de torcer.

Avaria	Causa possível	Medida correctiva
Não é possível definir a velocidade máxima de rotação.	Foi seleccionado o programa Sintéticos ou Lã.	Se for necessário, mude o programa.
Resíduos de detergentes na gaveta para detergentes.	Detergente húmido ou grumoso.	Limpe e seque a gaveta para detergentes, página 99. Utilize o doseador para o ajudar com o detergente líquido.
A cuba não se enche com água	A ficha não está correctamente encaixada na tomada.	Instale correctamente a ficha.
A máquina de lavar/secar enche-se de água e drena a água continuamente	A mangueira de drenagem está demasiado baixa.	Instale correctamente a mangueira de drenagem, página 114.
Não há água visível no tambor.	Não é uma avaria. Quando determinados programas estão em execução, a água está abaixo da área visível.	
Sai água por baixo do electrodoméstico.	O parafuso de encaixe da mangueira de admissão tem uma fuga. A mangueira de drenagem tem uma fuga.	Aperte o parafuso de encaixe. Contacte a assistência após-venda para que substitua a mangueira de drenagem.
A água não é drenada.	A mangueira de drenagem está dobrada. A bomba de drenagem está entupida.	Corrija a mangueira de drenagem. Limpe a bomba de drenagem, página 99.
Sai espuma pela gaveta para detergentes.	Colocou detergente a mais ou o detergente errado.	Reduza a dose de detergente no próximo ciclo de lavagem. Utilize apenas detergente adequado às máquinas automáticas.
O ciclo de torcer funcionou diversas vezes.	Não é uma avaria. O sistema de detecção de desequilíbrio de carga está a tentar compensar o desequilíbrio torcendo a roupa várias vezes.	Lave sempre juntas as peças grandes e as peças pequenas.

Avaria	Causa possível	Medida correctiva
A roupa não foi torcida adequadamente.	As peças de roupa grandes ficaram emaranhadas e não estão bem distribuídas no tambor. Por razões de segurança, o ciclo de torcer a alta velocidade foi automaticamente reduzido.	Lave sempre juntas as peças grandes e as peças pequenas.
O resultado da lavagem não é satisfatório.	A sujidade era maior que a esperada.	Selecione um programa adequado ou um programa com pré-lavagem.
	A dose de detergente era inferior à necessária.	Doseie o detergente de acordo com as instruções do fabricante.
Há resíduos de detergente na roupa.	Alguns detergentes sem fosfato contêm resíduos insolúveis na água que podem surgir como nódos suaves na roupa.	Selecione acliar/enx. extra imediatamente ou escove a roupa após o ciclo de secagem.
Há resíduos de cor cinza na roupa.	Sujidade provocada por unguento, gordura ou óleo.	Selecione a dose máxima de detergente e a temperatura máxima permitida no ciclo de lavagem seguinte.
Conclusão inesperada do programa.	O botão início/pausa foi premido inadvertidamente.	Prima novamente o botão para reiniciar o programa.
□□ é apresentado no visor.	Não é uma avaria é apresentado o estado do programa	O ciclo de lavagem ou secagem será continuado, página 71

Dados sobre o consumo

Lavagem		
Programa	Peso da roupa	Resultado
Roupa de cor 60 °C	5,0 kg	Electricidade: 1,1 kWh Água: 49 l
Lavar e secar		
Algodão 60 °C (de cor) e secagem	5,0 kg 2 x 2,5 kg (para a secagem)	Electricidade: 4,05 kWh Água: 90 l
Processo de lavagem/secagem automático		
Água a ferver 90 °C + secagem de algodões	2,5 kg	Electricidade: 3,05 kWh Água: 74 l
Roupa de cor 60 °C + secagem de algodões	2,5 kg	Electricidade: 2,45 kWh Água: 67 l
Roupa de cor 40 °C + secagem de algodões	2,5 kg	Electricidade: 2,05 kWh Água: 67 l
Cuidados normais 40 °C + secagem de cuidados normais	2,5 kg	Electricidade: 2,27 kWh Água: 90 l

Secagem				
Tecidos	Peso da roupa	Tempo de secagem	Resultado da secagem	Consumo de energia [kWh]
Secagem resistente a 90 °C	1,5 kg	40 minutos	Húmida para passar a ferro	0.71
		70 minutos	Seca	0.95
	2,5 kg	70 minutos	Húmida para passar a ferro	0.95
		100 minutos	Seca	1.4
Secagem delicada a 60 °C	1,5 kg	70 minutos	Húmida para passar a ferro	0.67
		100 minutos	Seca	0.88
	2,5 kg	120 minutos	Húmida para passar a ferro	1.01

Assistência após-venda

Antes de entrar em contacto com a assistência após-venda, verifique se consegue eliminar sozinho a avaria, página 103 em diante.

O técnico chamado irá cobrar-lhe a deslocação, mesmo que o electrodoméstico esteja ainda na garantia.

Poderá encontrar a assistência após-venda mais próxima de si a partir da seguinte lista de endereços. Indique à assistência após-venda o número do produto (E-Nr.) e o número de produção (FD) do electrodoméstico.

Poderá encontrar estes números na caixa marcada com um contorno escuro que se encontra na chapa de identificação na estrutura de dentro da porta.

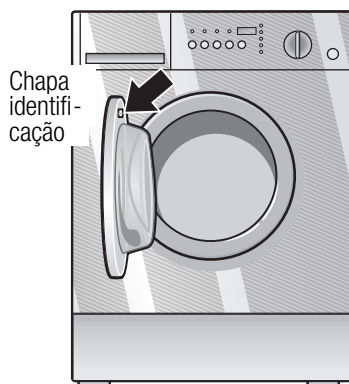

E-Nr. _____	FD _____
-------------	----------

Número do produto

Número de produção

Escreva os números do seu electrodoméstico aqui.

Para evitar intervenções desnecessárias, ajude a assistência após-venda indicando os números do produto e da produção. Isto irá poupar-lhe custos adicionais.

Instalar, ligar e transportar a máquina de lavar/secar

Informações de segurança

⚠ Risco de ferimentos!

A máquina de lavar/secar é muito pesada. Levante com cuidado.

As mangueiras congeladas podem rasgar-se/rebentar. Não instale a máquina numa zona em que haja o risco de congelação nem a instale na rua.

A máquina de lavar/secar pode ficar danificada. Não vire a máquina de lavar/secar ao contrário e não a assente de lado. Não levante a máquina de lavar/secar pelas suas peças projectadas (por exemplo, a porta).

Verifique se a máquina de lavar/secar apresenta danos provocados durante o transporte. Não ligue a máquina de lavar/secar se esta apresentar sinais visíveis de danos. Se tiver dúvidas, contacte o seu revendedor local.

Retire e guarde os parafusos de transporte, página 112.

Além das instruções indicadas aqui, podem aplicar-se regulamentos específicos publicados pelas companhias relevantes da água e da electricidade.

Se tiver dúvidas, peça a um electricista para ligar o electrodoméstico.

Na embalagem da máquina de lavar/secar:

- modelo de porta para uma instalação encastrada.

Dentro do tambor, 2 sacos:

Um dos sacos contém:

- Pés
- Contraporcas para os pés

Acessórios standard

- Tampas para os orifícios deixados pelos parafusos de transporte.
- Separador para detergente líquido
- Chave

O outro saco contém utilitários para a instalação encastrada, consulte as Instruções de instalação e montagem separadas.

Na parte de trás da máquina de lavar/secar:

- Mangueira de drenagem de água.
- Mangueira de admissão de água.
- Cabo de alimentação com ficha.

A humidade no tambor deve-se à inspeção final a que submetemos cada máquina de lavar/secar antes de sair da fábrica.

Dependendo da situação de ligação, é também necessária a seguinte peça:

- 1 braçadeira com 24 a 40 mm Ø (loja da especialidade) para ligação a um sifão.

Utilize um nível para alinhar a máquina de lavar/secar.

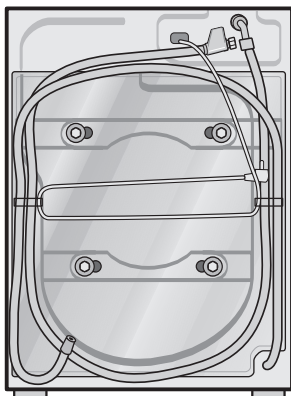

Ferramenta útil

Dimensões

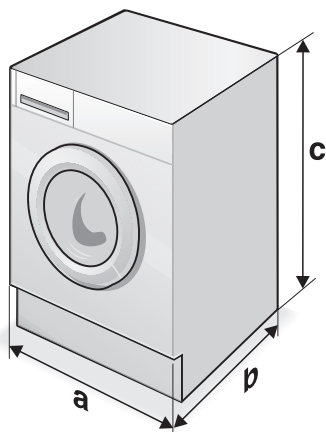

a = 596 mm

b = 552 mm

c = 820 mm

Remoção da base em madeira

⚠ Risco de danos materiais!

Não vire a máquina de lavar/secar e não a assente sobre as suas partes laterais.

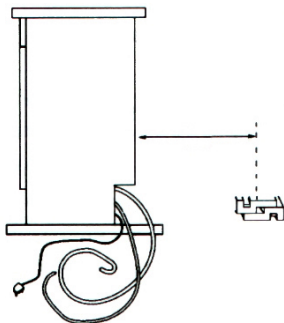

- ❑ Coloque as peças dos cantos em poliestireno branco no chão aproximadamente 50 centímetros atrás da máquina de lavar/secar, como indicado no diagrama.

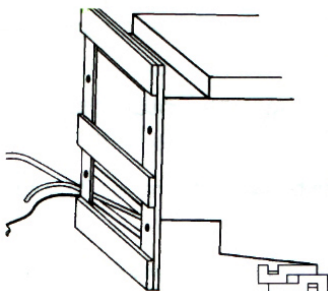

- ❑ Deixe as costas da máquina de lavar/secar assentarem cuidadosamente sobre as peças dos cantos.

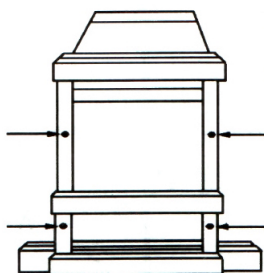

- ❑ Com a chave fornecida, retire os quatro parafusos que fixam a base de madeira ao electrodoméstico.

- ❑ Aparafuse os 4 pés (fornecidos) na parte inferior da máquina de lavar/secar com as porcas de bloqueio relativo.

Dispositivos de protecção durante o transporte

⚠ Risco de danos materiais!

Antes de utilizar a máquina de lavar/secar pela primeira vez, retire totalmente os dispositivos de protecção durante o transporte instalados na parte de trás.

Guarde os dispositivos de protecção durante o transporte para posterior transporte (por exemplo, mudança de casa).

Segure bem os parafusos e na horizontal enquanto os aperta, deixando-os um pouco soltos, para evitar que caiam através da abertura.

- ❑ Solte os parafusos com a chave A/F 13 até conseguirem mover-se livremente dentro dos orifícios.
- ❑ Remova todos os dispositivos de protecção durante o transporte (parafuso com a manga).

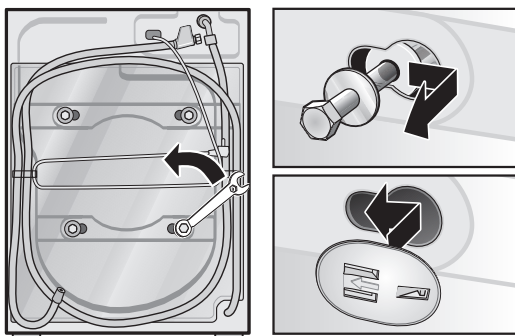

- ❑ Insira as tampas para evitar salpicos ou para evitar que a água entre dentro da máquina de lavar/secar ou toque em peças com tensão eléctrica.

Posicionamento e nivelamento

A estabilidade é importante para evitar que a máquina de lavar/secar “salte” durante o ciclo de torcer.

A superfície de instalação tem que ser sólida e estar nivelada. As coberturas de chão moles, por exemplo, as carpetes ou tapetes com a parte de trás em espuma não são adequadas.



- Nivele a máquina de lavar/secar com a ajuda dos quatro pés ajustáveis e de um nível:

- Solte as contraporcas **1** utilizando a chave.
- Ajuste a altura rodando os pés do electrodoméstico **2**.
- Aperte a contraporca.

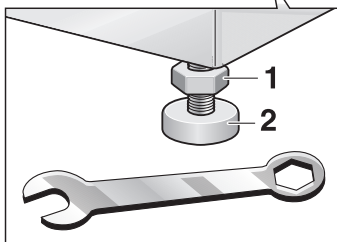

Comprimentos de cabos e mangueiras

Ligações no lado esquerdo

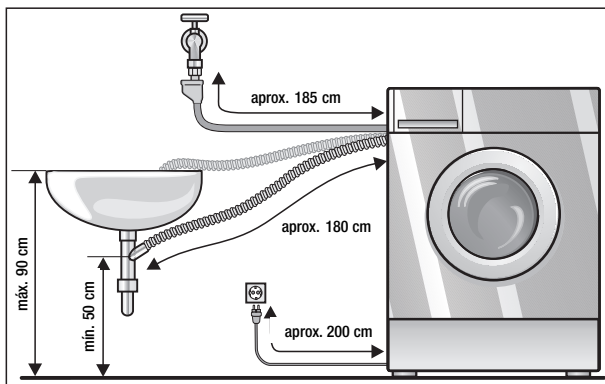

Ligações no lado direito

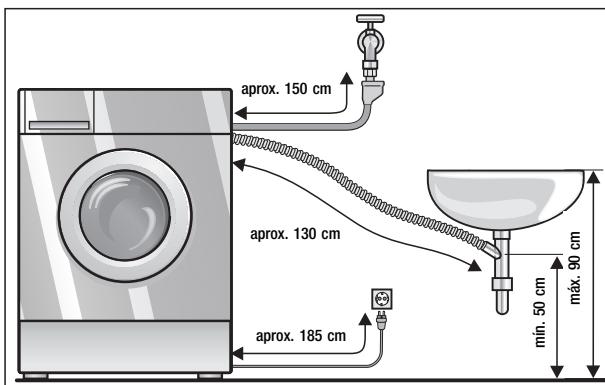

Mangueira de extensão de segurança contra fugas de água

Disponível sob a forma de kit nas lojas da especialidade:

- Mangueira de plástico do kit de ligação (aprox. 2,50 m), encomenda nº WZ 10130.

Ligação de água

Para evitar fugas ou danos provocados pela água, é essencial seguir as instruções apresentadas neste capítulo!

Cuidado

Utilize a máquina de lavar/secar apenas com água potável fria. Não ligue o electrodoméstico à torneira misturadora de uma caldeira de água quente não pressurizada.

Se tiver dúvidas, peça a um técnico autorizado que efectue a ligação de água.

A mangueira de alimentação de água não pode:

- Estar dobrada nem espalmada.
- Ser modificada ou cortada (a estabilidade não pode ser garantida).
- As roscas plásticas só podem ser apertadas à mão. Não retire os filtros de rede da mangueira de alimentação de água.

Tenha em conta a pressão da água na rede de alimentação:

- A pressão da água deve estar entre 1 e 10 bars (quando a torneira está aberta, são descarregados pelo menos 8 litros de água por minuto).
- Tem que instalar uma válvula de redução da pressão se for excedida a pressão máxima de água. Ligue a mangueira de alimentação de água.

- Ligue a mangueira de alimentação de água à torneira.

Depois de ligar a mangueira de admissão de água:

- Abra totalmente a torneira.
- Verifique se há fugas nos pontos de ligação.

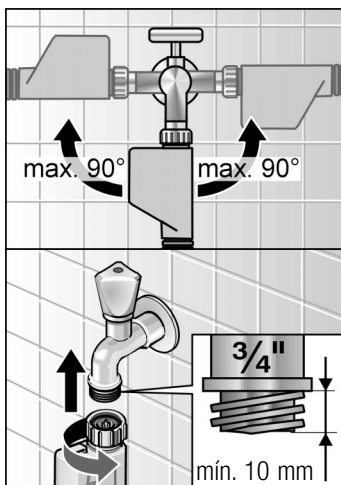

Drenagem de água

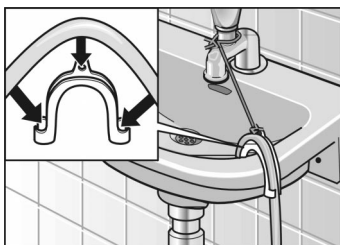
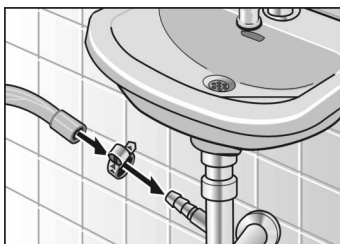

Cuidado

Não dobre nem puxe a mangueira de drenagem de água.

Diferença de altura entre a área de colocação e o ponto de drenagem: máx. 100 cm, mín. 50 cm.

Drenagem para um sifão:

- ❑ Prenda o ponto de ligação com uma braçadeira em fita com 24 a 40 mm de diâmetro (à venda nas lojas da especialidade).

Drenagem para dentro de um lavatório:

Cuidado

O tampão não pode bloquear a drenagem do lavatório.

- ❑ Prenda a mangueira de drenagem de água de forma a que não escorregue.
- ❑ Quando a água estiver a ser drenada, verifique se o fluxo é suficientemente rápido.

Pode obter as peças apropriadas num revendedor especializado.

- i** A admissão de água e as mangueiras de drenagem podem ser colocadas do lado esquerdo ou do lado direito, dependendo dos requisitos da instalação.

Transportar a máquina de lavar/secar

Antes de transportar a máquina de lavar/secar (por exemplo, quando mudar de casa)

- Feche a torneira.
- Reduza a pressão de água na mangueira de admissão de água, página 101.
- Drene qualquer água residual, página 100.
- Desligue a máquina da alimentação eléctrica.
- Retire as mangueiras.
- Retire as duas tampas inferiores.

Preparar os dispositivos de protecção durante o transporte

- ❑ Retire o parafuso do orifício até o final do parafuso estar alinhado com o final do casquilho.

Instalar os dispositivos de protecção durante o transporte.

Ligação eléctrica

Cuidado:

A máquina de lavar/secar tem que estar correctamente ligada a uma tomada de terra CA.

A tensão tem que estar em conformidade com as informações de tensão fornecidas na chapa de identificação.

A carga ligada e os fusíveis necessários são apresentados na chapa de identificação.

Certifique-se de que:

- a ficha e a tomada são compatíveis.
- a secção cruzada do fio é suficiente.
- o sistema de terra está instalado de acordo com as regulamentações.

Se o cabo de ligação à corrente eléctrica precisar de ser alterado, isso só deve ser realizado pelo serviço pós-venda.

Não utilize várias fichas/conectores e/ou cabos de extensão.

Utilize apenas disjuntores que funcionem com corrente e que tenham a seguinte marcação: .

Não toque na ficha com as mãos molhadas.

Puxe sempre pela pega da ficha para a retirar da tomada eléctrica.

Índice remissivo

A

Acessórios standard, 109
acliar/enx. extra, 84
Algodões/cor, 82
Amaciador, 84
Aquecimento baixo, 69
Aquecimento normal, 69
Assistência após-venda, 108
Avaria, 103

B

Base em madeira, 111
Bomba, 99
Bombear, 86
Botão
centrifug., 69, 90
Início, 87
início/pausa, 69, 87
Porta, 69
Rápido, 71, 87
Secagem, 69
Secar, 69, 89
Botão centrifug., 90
Botão Porta, 69
Botão Secar, 89
Botão Torcer, 71
Botões, 69

C

Cargas máximas de roupa, 75, 76
centrifug., 69
Chapa de identificação, 108
Código de avaria, 103
Comprimentos de cabos e mangueiras, 114
Cuidados normais, 82

D

Dados sobre o consumo, 107
Detergente, 78
Detergente em pó, 79
Detergente líquido, 79
Dimensões, 110
Dispositivos de protecção durante o transporte, 112
Dosear o detergente, 78
Drenagem de água, 116
Drenar a água, 100
Dureza da água, 78

E

Encher com detergente, 80
estado do programa, 71
Etiquetas, 75

F

Filtro na mangueira de admissão de água, 101
Fim do programa, Sem rotação final, 97
Funções, 82

G

Gaveta para detergentes, 80, 99
Goma, 84
Graus de sujidade, 73

I

Imersão, 85
Início, 69
Início retardado, 69, 71, 87
início/pausa, 69, 87

K

Kit de ligação, 114

L

Lãs, 83
Lavagem curta, 69, 71
Ligação de água, 115
Ligação eléctrica, 117
Limpeza e cuidados
Bomba, 99
Corpo e superfície frontal, 98
Filtro na mangueira de admissão de água, 101
Gaveta para detergentes, 99
Remover o calcário, 102
Tambor, 98

Lixívia, 86

Luzes das opções, 69
Aquecimento baixo, 69
Aquecimento normal, 69
centrifug., 69
Início, 69
rest. final, 69

M

Máquina de lavar/secar, 70
Medida correctiva, 103
Modelo de porta, 109

O

Opções adicionais
início, 69
Início retardado, 69
rápido, 69

P

- Painel de controlo, 69
- Painel do visor, 69
- Porta, 70
- Posicionamento e nivelamento, 113
- Primeira lavagem, 81
- Produtos para remoção de nódoas, 80
- Programas, 82
 - Lavagem + secagem, 95
 - Só de lavagem, 92
 - Só de secagem, 93
- Programas de lavagem, 82
- Programas de lavagem + secagem, 95
- Programas de secagem, 83
- Programas especiais, 84
 - Amaciador, 84
 - Bombear, 86
 - Goma, 84
 - Imersão, 85
 - Lixívia, 86
 - Tinturaria, 86
- Programas só de lavagem, 92
- Programas só de secagem, 93

R

- Rápido, 69, 87
- Remover nódoas, 74
- rest. final, 69
- Roupa suja
 - preparar, 72
 - separar, 73, 76
- roupa suja, remover, 72

S

- Secar, 69
- secar delicado, 69
- Seleccionar programas, 82
- Selectore de programas, 69
- Sem rotação final, 97
- Sinal, 71
- Sistema de detecção de desequilíbrio de carga, 90

T

- Temperaturas de secagem, 89
- Tempo até ao final, 69
- Tempos de secagem, 89
- Tinturaria, 86
- Torcer, 69
- Transportar a máquina de lavar/secar, 116

U

- Utilização, 91, 97

V

- Velocidade de rotação, 69

WDI1440
0404 es/pt
19 590 1083