

中文

Canon 数码相机

Canon

PowerShot S500
DIGITAL ELPH

DIGITAL
IXUS 500

PowerShot S410
DIGITAL ELPH

DIGITAL
IXUS 430

Canon

PowerShot S500 DIGITAL ELPH IXUS 500
PowerShot S410 DIGITAL ELPH IXUS 430

相机使用者指南



DiGiC

PictBridge

DIRECT
PRINT

BUBBLE JET
DIRECT

Exif Print

DPOF

相机使用者指南

请先参考 请先阅读本节部分(第7页)。
请阅读 软件入门指南及直接打印使用者指南。

如有任何印刷错漏或翻译上的误差,望广大用户谅解。
产品设计与规格如有更改,恕不另行通知。

0040W773

© 2004 CANON INC.

PRINTED IN HONG KONG

流程图与参考指南



本指南

使用相机拍摄



软件入门指南

安装软件



本指南

连接相机至计算机



本指南



软件入门指南

把图像下载至计算机



直接打印使用者指南



打印机使用者指南

使用打印机进行打印

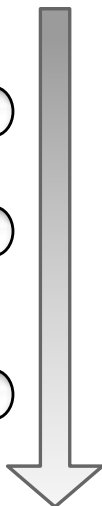

推荐使用佳能原装附件。

本产品设计为与佳能原装附件配合使用效果最佳。佳能公司对使用非佳能原装附件发生故障(如电池泄漏和/或爆炸)导致的本产品任何损坏和/或任何事故(如失火)概不负责。请注意由于使用非佳能原装附件导致本产品发生故障均不在本产品保修范围之内,尽管用户可以要求付费维修。

相机机身温度

如果您长时间使用本机，机身温度可能升高。长时间操作相机时，请留意这种情况。

有关液晶显示屏

液晶显示屏是以非常精密的制造技术所生产的。显示屏上有99.99%以上的像素符合规格。少于0.01%的像素可能出现故障，或成为红点或黑点。但这不会影响到记录的图像，也不是故障。





视频输出制式

同时使用相机及电视机之前，请先把相机的视频信号设置为该地区的使用制式(第127页)。

为日期/时间电池充电

- 本机配备内置可充电锂电池，用于保存日期、时间及其他相机设置。当主电池插入相机时，此电池会充电。购买相机后，请把完全充电的电池置于相机内，或使用交流电适配器套件（选购件）为日期/时间电池充电至少四小时。即使关闭相机电源，电池仍会继续充电。
- 开启相机电源时，如果显示日期 / 时间菜单，即表示日期 / 时间电池电量耗尽。请使用上述方法为日期/时间电池重新充电。

本文中使用的符号

在标题列右方的图标表示适用的操作模式。如下图所示，请在  (自动)、 (手动)、 (辅助拼接)或  (短片)模式内操作。

使用自拍



：本标记代表可能会影响相机操作的项目。

：本标记代表基本操作步骤的补充资料。

问题？请先阅读本部分。

每项功能可使用什么设置？

关闭相机后，我的设置是否依然生效？

- 请参考 **各拍摄模式下可使用的功能** (第160页)。

每项功能的用途？

- 请参考 **功能菜单** (第44页)。
- 请参考 **拍摄菜单** (第47页)。
- 请参考 **播放菜单** (第48页)。
- 请参考 **设置菜单** (第48页)。
- 请参考 **我的相机菜单** (第51页)。

相机使用者指南内所列出的图标有什么意思？

- 请参考 **液晶显示屏所显示的信息** (第35页)。
- 请参考 **菜单设置与默认值** (第47页)。

小图索引

相机预备 18

基本功能 30

拍摄 53

播放 89

删除 105

打印设置/传输 108

连接相机至计算机/电视 118

我的相机设置 129

提示列表 134



故障排除 136

附录 140



照片提示及信息 153

标注☆的项目为相机功能或步骤的列表或图表。

请先阅读本节	7
请阅读本节.....	7
安全注意事项.....	8
避免故障.....	13
部件指南	14
相机预备	
为电池充电.....	18
安装电池.....	21
安装 CF 卡.....	23
设置日期及时间.....	26
设置语言.....	28
基本功能	
开启电源.....	30
切换拍摄 / 播放模式.....	32
使用液晶显示屏.....	33
液晶显示屏上显示的信息.....	35
使用取景器.....	39
使用变焦.....	40
按下快门按钮.....	41
☆ 选择菜单及设置.....	43
☆ 菜单设置与默认值.....	47
把设置重置为默认值.....	52
拍摄	
📷 在自动模式下拍摄.....	53
拍摄后立刻查看图像.....	54
更改分辨率 / 压缩率设置.....	55
快速拍摄.....	57
⚡ 使用闪光灯.....	58
🌸 近摄 / 🏔 无限远拍摄.....	60
使用数码变焦.....	62
📷 连拍方式.....	63
📷 使用自拍.....	64
📷M 在手动模式下拍摄.....	66
📷 拍摄全景图像 (辅助拼接).....	67

 拍摄短片	70
拍摄难于对焦的主体 (对焦锁, 自动对焦锁)	72
锁定曝光设置 (自动曝光锁)	74
锁定闪光曝光设置 (闪光曝光锁)	75
切换对焦模式	76
 切换测光方式	77
调整曝光补偿	78
在慢速快门模式下拍摄	79
调整色调 (白平衡)	81
更改色彩效果	84
更改 ISO 感光度	85
设置横竖画面转换功能	86
重置文件编号	87

播放

显示单张图像	89
 放大图像	90
 查看每组九个图像 (索引播放)	91
查看短片	93
编辑短片	95
旋转显示的图像	97
为图像加上声音记录	98
自动播放 (幻灯片)	100
保护图像	104

删除

 删除单张图像	105
删除所有图像	106
格式化 CF 卡	107

打印

有关打印	108
设置 DPOF 打印设置	110

图像传输设置 (DPOF 传输命令)

选择传输的图像	116
---------------	-----

连接相机至计算机

连接相机至计算机	119
计算机系统需求	119
使用直接传输来下载图像	123

把相机连接至计算机来下载图像，而不安装软件	125
直接从 CF 卡下载	126
在电视上查看图像	127
自定义相机（我的相机设置）	
更改我的相机设置	129
注册我的相机设置	131
提示列表	134
故障排除	136
附录	
使用交流电适配器套件（选购件）	140
使用汽车电池充电器（选购件）	141
相机护理	142
规格	143
照片提示及信息	
使用自拍的提示	153
如何调整曝光	153
ISO 感光度	154
微距模式的高级技巧	154
索引	155
☆ 各拍摄模式下可使用的功能	160

请阅读本节

试拍

我们建议您在拍摄重要的图像之前，先试拍几个其他的图像，确保您能正确无误地操作本相机。

请注意，如果因相机或附件，包括CF卡的故障，导致不能记录图像或本机可读取的图像格式而引起的任何损失，佳能公司、其附属机构及本数码相机的经销商皆不负赔偿责任。

侵犯版权警告

请注意佳能数码相机仅供个人使用，其使用方式不得触犯或侵害国际与国内之版权法规。请注意在某些情况下运用相机或其他设备记录或拷贝表演、展览、或商业活动的图像，可能侵犯别人的版权或其他法律权益，即使拍摄的图像仅供个人使用。

保修范围

本机的保修服务的范围仅限于在原出售国家。如果您在外国使用本机时发生问题，请把它带回原出售国家，再向佳能客户服务中心求助。

有关佳能客户支持中心的联系方法，请参考随相机附送的佳能保修卡。

安全注意事项

- 使用本相机之前，请确定您已阅读并了解下列的安全注意事项。请确定您操作相机的方法是正确的。
- 以下数页内的安全注意事项旨在指导您如何安全正确地操作本相机与其附件，避免造成自己、他人或设备的伤害或损失。
- 以下数页内的“器材”字眼主要指相机及其电源附件，如电池充电器、另购的小型电源适配器或汽车电池充电器。

⚠警告

-
- **请勿把相机直接对准太阳或其他强烈光源，否则您的视力可能受损。**
-
- **使用闪光灯时，请与人或动物的眼睛保持距离。**距离太近时，闪光灯所发出的强光可能对视力造成伤害。请特别注意：使用闪光灯时，要与婴儿保持一米（39英寸）以上的距离。
-
- **请把相机存放在儿童与婴儿拿不到的地方。**如果意外损坏了相机或电池，可对儿童造成严重的伤害。除此之外，腕带如果缠绕在儿童的脖子上可能导致窒息。
-
- **请勿试图拆开或改装本指南中没有说明的任何部分。**拆开或改装本相机可能导致高压电击。内部检查、改装或保修应由本公司相机经销商或佳能客户支持中心所指定的合格服务人员负责。
-
- **如果本机的闪光灯受损，请勿碰触该部分，以免触及高电压。**同样道理，如果本器材因受损而导致零件外露，也请勿触碰外露的零件。否则可能会触及高电压。请立刻与本公司相机经销商或附近的佳能客户支持中心联系。
-

-
- **如果相机冒烟或发出异味，请立刻停止操作器材。**否则可能导致起火或触电。请立刻关闭相机电源，并取出相机电池或拔除在电源插座上的连接线。确定相机停止冒烟及发出异味。请与本公司的相机经销商或附近的佳能客户支持中心联系。
-
- **如果您不慎把本相机跌落地面或损坏了其外壳，请立刻停止操作器材。**否则可能导致起火或触电。请立刻关闭相机电源，并取出相机电池或拔除在电源插座上的连接线。请与本公司的相机经销商或附近的佳能客户支持中心联系。
-
- **请勿让器材接触到水或其他液体，或把器材浸入水或其他液体之中。**请勿让液体进入本机内部。本机并无防水功能。如果外壳沾到液体或盐气，请用软布擦干外壳。如果水或其他异物进入相机内部，请立刻关闭相机电源，取出电池或拔除在电源插座上的连接线。继续使用器材可能导致起火或触电。请与本公司的相机经销商或附近的佳能客户支持中心联系。
-
- **请勿使用含酒精、苯或稀释剂的物质或把其他易燃物质清洁或保养本相机。**使用这些物质可能会导致起火。
-
- **请定期拔除连接线，并清除插头、电源插座及四周的灰尘。**长时间在潮湿多尘或油污的环境下，插头四周的灰尘可能会积聚湿气，导致短路及起火。
-
- **请勿剪断、损坏、修改或把重物置于电源适配器的连接线上。**上述的行为可能导致短路，进而导致起火或触电。
-
- **请勿使用湿手触碰连接线。**否则可能导致触电。拔除连接线时，应握紧插头坚硬的部分。握紧插头松弛的部分拔除连接线，可能损害或导致电线及绝缘部分外露，增加起火或触电的机会。
-

-
- **仅可使用所推荐的电源附件。**使用非本器材所推荐的电源可能导致过热、器材变形、起火、触电或其他危险。
-
- **请勿把电池置于热源附近，或直接受到火焰或高温影响的地方。**请勿把电池浸入水中。这样可能使电池受损，导致侵蚀性液体流出、起火、触电、爆炸或严重伤害。
-
- **请勿试图把电池拆开、改装或加热。**这样可能造成爆炸，导致严重伤害。如果身体的任何部分，包括眼睛与嘴唇或衣物接触到电池内部的化学物质，应该立刻以大量清水冲洗。如果眼睛或嘴接触到这些物质，请立刻以大量清水冲洗并寻求医护帮助。
-
- **请避免电池跌落地面，或剧烈撞击电池，否则其外壳可能受损。**这样可能导致电池漏液或受伤。
-
- **请勿用金属物体（例如钥匙环）把电池端子短路。**这样可能导致电池过热、燃烧或造成其他伤害。使用附送的端子盖运送或存放电池。
-
- **丢弃电池之前，请用胶带或其他绝缘体包盖电池端子，以免端子直接接触其他物体。**电池端子如果接触到垃圾桶中的其他金属物体或材料可能导致起火或爆炸。如果您附近有专门处理电池的垃圾处理设施，请尽量利用。
-
- **请使用本公司推荐的电池与附件。**使用非本公司推荐的电池可能造成爆炸或漏液，导致起火、受伤或对环境造成伤害。
-
- **使用指定的电池充电器为电池NB-1LH或NB-1L充电。**使用其他充电器可能导致器材过热、变形，起火或触电。
-
- **充电后或不使用本相机时，请拔除相机和电源插座上的电池充电器或小型电源适配器，以免起火或造成其他灾害。**长时间继续使用可能会导致本机过热或变形，造成起火。
-

-
- **电池充电器及小型电源适配器的相机端子是专为您的相机而设计的。**请勿配搭其他产品或电池使用。否则可能会造成起火或其他灾害。
-

有关磁场的注意事项

请把容易受到磁场影响的物件(如信用卡)移离相机的蜂鸣器(第14页)。这些物件的数据可能会丢失或停止工作。

△注意

-
- **请避免在强烈阳光直射或高温的地方使用、放置或存放本器材，例如汽车的仪表板上或行李厢里。**直射的强烈阳光或高温可能造成电池漏液、过热或爆炸，进而导致起火、烧伤或其他伤害。高温可能导致外壳变形。使用电池充电器为电池充电时，请确定通风良好。
-
- **请勿把器材存放在潮湿或多尘的地方。**存放在这些地方可能导致起火、触电或其他伤害。
-
- **使用腕带提拿本相机时，请避免撞击或震荡相机，以免导致身体受伤或器材受损。**
-
- **拍摄时请注意，不要让手指或衣服遮挡闪光灯。**闪光灯可能会受损及冒烟或发出噪音。除此之外，请勿在连续快拍数张照片后碰触闪光灯的表面，否则可能被烫伤。
-
- **请勿使用沾上污渍、尘垢或其他物体的闪光灯及镜头。**积聚的热力可能会损坏闪光灯。
-
- **请确定把充电器插入额定的电源插座，而没有超出额定范围。**电池充电器的插头因地区而有所不同。
-
- **如果连接线或插头损坏，或插头没有完全插入电源插座，请勿使用电池充电器或小型电源适配器。**
-
- **请避免充电器的端子或插头接触到金属物件(如针或钥匙)或污渍。**
-
- **如果您长时间使用本机，机身温度可能升高。**长时间操作本机时请小心，您的双手可能感到灼热。
-

避免故障

避免强力磁场

请勿把相机放在接近电动马达或其他会产生强力电磁场设备的位置。暴露在强力磁场下可能导致相机故障或损坏其图像数据。

避免结露引起的问题

把器材迅速地从高温带到低温处，或从低温带到高温处都可能导致其内部或表面结露（水滴）。您可把器材放在密封的塑胶袋里，使用之前先让它逐渐地适应温度的改变，就可以避免这个问题。

如果相机内部发生结露

如果您发现结露，请立刻停止使用相机，继续使用可能导致器材损坏。请取出相机内的CF卡及电池，或小型电池适配器，等到湿气完全消散后再使用相机。

长期存放

如果您打算长期不使用相机，请取出电池，并把器材存放在安全的地方。如果长期存放装有电池的相机，电量将会耗尽，可能会损坏相机。如果取出电池三星期或以上，日期、时间及其他相机设置可能会重置为默认值。请按照本指南的说明重置所需设置。

正面

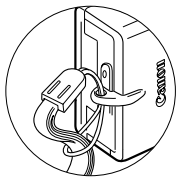
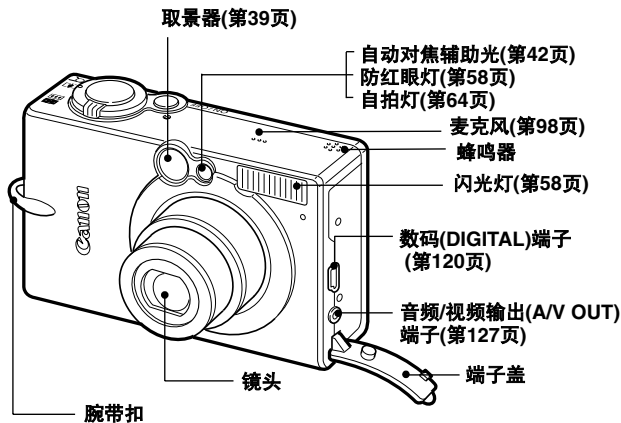

* 使用腕带携带相机时，请勿晃动相机及避免让相机曳碰或缠绕其他物件。

背面

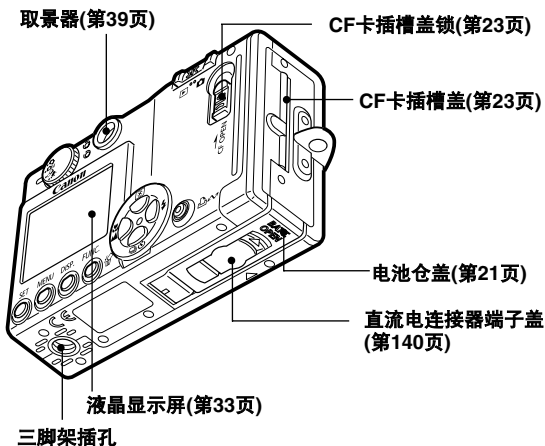

您可以使用下列连接线把相机连接到计算机或打印机。

计算机 (第118页)

接口连接线IFC-400PCU(随相机附送)

兼容直接打印的打印机 (选购件)

• CP打印机

接口连接线IFC-400PCU (随相机附送)或直接连接线
DIF-100(随CP-100/CP-10附送)。

• 喷墨打印机

-兼容*直接打印*的喷墨打印机

请参考喷墨打印机的使用者指南。

-兼容*PictBridge*的打印机

接口连接线IFC-400PCU(随相机附送)

• 兼容*PictBridge*的非佳能打印机

接口连接线IFC-400PCU(随相机附送)

有关直接打印机的信息,请参考随相机附送的*附件系统图*或*直接打印使用者指南*。

操作屏

拍摄模式转盘(第53页)

指示灯(第17页)

电源灯

电源开启或完成传输准备工作(连接计算机时)时会亮起。

ON/OFF键(第30页)

快门按钮(第41页)

变焦杆

拍摄:

☒ (长焦)/

☒ (广角) (第40页)

播放:

🔍 (放大) (第90页)/

☒ (索引) (第91页)

模式开关(第32页)

打印/共享键
(请参看下面)

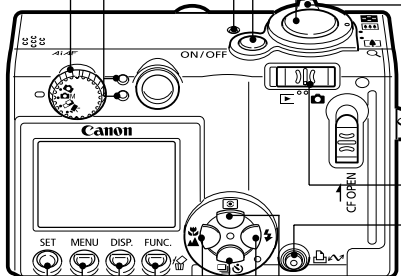

☒ (测光方式) 键(第77页)/

☒ 键

⚡ (闪光灯)键(第58页)/

① 键

☒ (连拍方式) 键(第63页)/

📷 (自拍)键(第64页)/

☒ 键

🌸 (微距) / ▲ (无限远) 键(第60页)/

☒ 键



FUNC.(功能) 键(第43页)/

☒ (单张图像删除) 键(第105页)

DISP.(显示) 键(第33页)

MENU键

SET键

只要按下   (打印/共享)键, 即可进行下列操作。

- 打印:请参看 *直接打印使用者指南* (与本指南分开)
- 下载图像(仅适用于Windows):请参看本指南内的第118页及 *软件入门指南* (与本指南分开)

连接打印机或计算机时, 指示灯会闪动或亮起。

蓝光:准备打印/准备传输图像

闪动蓝光:打印/传输

指示灯

按下**ON/OFF**键或快门按钮时，指示灯会亮起或闪动。

上方指示灯

- 绿光:** 准备拍摄
- 闪动绿光:** 记录到CF卡/读取CF卡/删除CF卡的数据/传输数据
(连接计算机时)
- 橙光:** 准备拍摄(闪光灯开)
- 闪动橙光:** 准备拍摄(相机震动警告)

下方指示灯

- 黄光:** 微距模式/无限远模式/自动对焦锁
- 闪动黄光:** 对焦困难(一次提示音)。
当指示灯闪动黄光时，您虽然可以按下快门按钮，但推荐使用对焦锁或自动对焦锁拍摄(第72页)。

为电池充电

首次使用相机或当“更换电池”提示出现时，请按照下列步骤为电池充电。

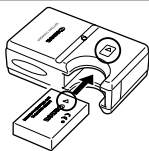

1 把电池插入电池充电器。

按照电池及充电器的箭头对齐电池。稳固插入电池。

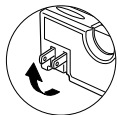

2 电池充电器的型号名称及类型视地区而定。

(适用于CB-2LS)

把电池充电器插入电源插座。

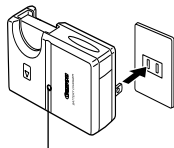

充电指示灯

(适用于CB-2LSE)

把连接线接上电池充电器，然后插入电源插座。

- 电池充电时，充电指示灯会亮起红光。充电完成后会转为绿光。
- 充电后，拔除电池充电器，然后取出电池。

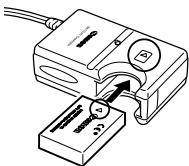

要保护电池及延长其寿命，请勿为电池连续充电超过24小时。



- 由于这是锂离子电池，您无需在充电之前把电量完全耗尽。您可以在任何电量状态下为电池充电。但由于充电次数最多约为300次(电池寿命)，推荐在完全耗尽电量才为电池充电，以延长电池寿命。
- 把完全放电的电池完全充电约需100分钟(依据佳能公司的测试标准)。推荐在5°至40 °C (41°至104 °F)的温度范围内为电池充电。
- 充电时间会因环境温度与电池的充电状态而有所不同。
- 请参考 *电池容量* (第147页)。
- 充电时，充电器可能会发出声音。这不是故障。

使用注意事项

- 请时常保持电池端子(⊕ ⊖)清洁。端子不洁可能导致电池与相机接触不良。充电或使用电池之前，请使用纸巾或干布擦拭端子。
- 当电池充电器装有电池时，请勿快速翻转或晃动充电器。电池可能会抛出。
- 低温时，电池的性能可能会下降，电量微弱图标可能较平常提早出现。在这些情况下，请在使用之前把电池放在口袋内保温。但请确保口袋内没有任何可导致短路的金属物件(如钥匙环等)。
- 充电时请勿让任何东西(例如桌布、垫子或毯子)盖住电池充电器。积聚的热力可能会导致起火。
- 请勿使用此充电器为NB-1LH或NB-1L以外的电池充电。
- 即使关闭电源，电池只要放在相机中或充电器中便会不断少量放电。这会缩短电池的寿命。

- 请勿让任何金属物件(如钥匙环)接触到⊕及⊖端子(图A), 否则可能会损坏电池。不使用电池时(如携带或存放), 请装上端子盖(图B)。

- 即使完全充电的电池也会自然放电。推荐在使用当天或前一天把电池完全充电, 以确保电量充足。

- 由于长时间(约1年)存放完全充电的电池会缩短其使用寿命或影响其效能, 推荐使用相机内的电池直至完全放电, 然后存放在常温(23 °C/73 °F)或以下的环境中。如果您长时间不使用电池, 请先把电池完全充电, 然后完全放电(至少一年一次), 再加以存放。

- 如果电池即使在完全充电后的可用时间还是显著减少, 说明电池的寿命已尽, 请更换电池。

图A

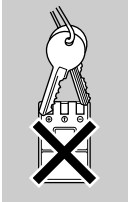

图B



安装电池

如下所示安装电池NB-1LH（附件）。本机也可以使用电池NB-1L。



首次使用电池之前，请先为电池充电(第18页)。

1 按箭头方向推开电池仓盖。

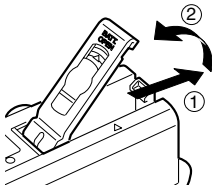

2 按下电池锁，然后把电池完全插入，直到咔一声安装到位。

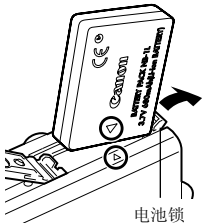

- 对准相机及电池的箭头，然后正确插入电池。
- 要取出电池，按下电池锁，然后拉出电池。

3 关闭电池仓盖。

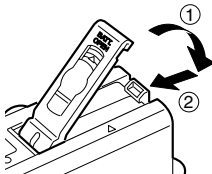



- 请勿在取景器旁的上方指示灯闪动绿光时关闭相机电源或打开电池仓盖。相机正在读写、删除、传输图像到CF卡或下载CF卡的图像。
- 不使用相机时，请取出电池。请注意：如果取出电池三星期或以上，日期、时间及其他相机设置可能会重置为默认值。



长时间使用相机时，请使用交流电适配器套件ACK500(选购件)(第140页)。

电池电量

电池电量微弱时，下列图标及提示会出现。

	电量微弱。如果需要长时间使用电池，请尽快给电池充电。 液晶显示屏关闭时，如果您按下ON/OFF、 SET 或 MENU 以外的任何按键，此图标会出现。
更换电池	电量不足以操作相机。请立刻更换电池。



请参考 *电池容量* (第147页)。

安装CF卡

关闭相机电源，然后按照下列步骤插入CF卡。

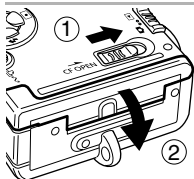

1 向上推开锁，然后打开CF卡插槽盖。

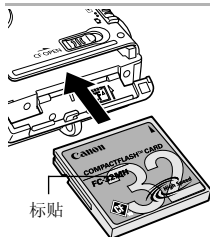

2 使标贴面朝上完全插入CF卡，直至CF卡退出键完全凸出。

按照CF卡插槽盖的图示，把CF卡稳固插入槽中。

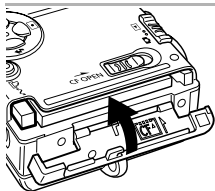

3 关闭CF卡插槽盖。

要取出CF卡

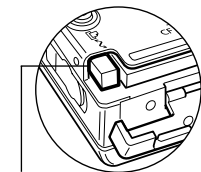

CF卡退出键

请按下CF卡退出键并拉出CF卡。



-
- 当取景器旁的上方指示灯闪烁绿光时，相机正在写入、读取、删除或传输图像至CF卡，或从CF卡下载图像。请勿进行下列操作，以免图像数据丢失或损坏。
 - 摇动或震动相机。
 - 关闭相机电源、打开电池仓盖或CF卡插槽盖。
 - 请注意：使用计算机、其他品牌相机或应用程序格式化或编辑的CF卡，在本机上可能不能正确使用，或读取CF卡的时间较长。
 - 推荐使用已在您相机进行格式化的CF卡(第107页)。使用随相机附送的记忆卡时毋需进行格式化。



请参考CF卡与估计容量(第148页)。

使用CF卡的注意事项

- CF卡是一种高度精密的电子设备。请勿弯曲、施压、震动或撞击CF卡。
- 请勿试图拆解或改装CF卡。
- 把CF卡迅速地从高温带到低温处，或从低温带到高温处都可能令CF卡发生结露现象，因而发生故障。要避免结露，请把CF卡放在密闭的塑胶袋里，再把它拿到温度不同的地方，并让它慢慢地适应新的温度。
- 如果CF卡发生结露，请把它置于室温环境中，直到水珠完全蒸发为止。
- 请勿在下列的地方使用或存放CF卡。
 - 有灰尘或沙尘的地方
 - 潮湿和高温的地方

设置日期/时间

首次开启相机电源或内置日期/时间锂电池电量微弱时会显示设置日期/时间菜单。请由步骤5开始设置日期和时间。

电源灯

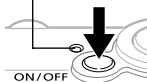



1 按下ON/OFF键直到电源灯亮起。

MENU





2 按下MENU键。

 (拍摄)或  (播放)菜单会出现。

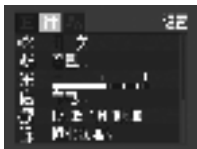

3 使用 \odot 或 \ominus 键选择  (设置) 菜单。



4 使用 \ominus 或 \odot 键选择 ，然后按下SET键。

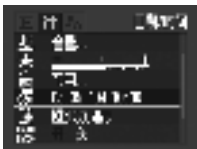





SET





5 设置日期和时间。

- 使用  或  键选择所需更改的字段 (年、月、日、时、分及日期格式)。
- 使用  或  键更改数值。

SET



6 按下SET键。

完成设置。

MENU



7 按下MENU键。

显示屏会返回拍摄或播放屏幕。



- 请注意:如果取出相机电池三星期或以上,日期及时间设置可能会重置为默认值。在这种情况下,请重新设置。
- 设置日期及时间不会为图像加上日期/时间标记。打印图像时要加上日期,请参考[直接打印使用者指南](#)或[软件入门指南](#)。



为日期/时间电池充电

- 本机配备内置可充电锂电池,用于保存如日期和时间等设置。此电池使用相机的电池充电。购买相机后,请把完全充电的电池置于相机内,或接上交流电适配器套件ACK500(选购件)为日期/时间电池充电约四小时。即使关闭相机电池,电池仍会继续充电。
- 如果开启相机电源时显示日期/时间菜单,说明日期/时间电池电量微弱。请使用上述方法为日期/时间电池重新充电。

设置语言

使用此功能选择液晶显示屏所显示的语言。

电源灯

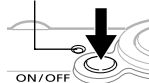



1 按下ON/OFF键直到电源灯亮起。



MENU







2 按下MENU键。

 (拍摄)或  (播放)菜单会出现。

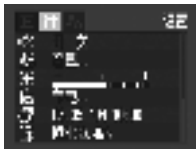

3 使用  或  键选择  (设置) 菜单。



4 使用  或  键选择 ，然后按下 SET 键。

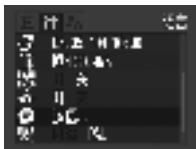

SET





SET



5 使用 、、 或  键选择语言，然后按下SET键。

MENU



6 按下MENU键。

显示屏会返回拍摄或播放屏幕。





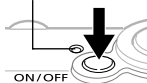

同时按下**SET**键及**MENU**键，可在播放模式下显示语言菜单。播放短片或相机连接另购的打印机时，不能使用此功能。

开启电源

电源灯



按下ON/OFF键直到电源灯亮起绿光。

- 当模式开关设置为  时，镜头会伸出。
- 把模式开关由  推到  后，镜头会在1分钟后收回。
- 当模式开关设置为  时，取景器旁的上方指示灯会闪动绿光，而液晶显示屏会开启。

要关闭电源

再次按下ON/OFF键。



- 首次开启相机电源或内置日期锂电池电量微弱时会显示设置日期/时间菜单。在这种情况下，请重新设置日期及时间(第26页)。
- 如果节电功能启动，按下ON/OFF键可恢复电源。(第31页)
- 电源开启时，相机会发出起动声音，而显示屏会显示起动图像。(要更改起动声音及图像，请参考第49, 51, 129页)
- 当在拍摄模式下关闭液晶显示屏或相机通过音频/视频输出(A/V OUT)端子连接到电视机时，相机不会显示起动图像。

开启相机电源而没有起动声音及起动图像

电源开启时，持续按下SET键。

节电功能

本相机具备节电功能。

当此功能开启并生效时，您可以按下**ON/OFF**键来恢复电源。

拍摄模式： 在最后一次操作相机功能后约3分钟，电源会自动关闭。
即使[自动关机]设置为[关]，在最后一次操作相机功能后约1分钟，液晶显示屏会自动关闭。(除**ON/OFF**键外，按下任何按键即可开启液晶显示屏。

* 您可以更改此时间(第49页)。

播放模式： 在最后一次操作相机功能后约5分钟，电源会自动关闭。

连接打印机(选购件)： 在最后一次操作相机或连接的打印机功能后约5分钟，电源会自动关闭。

- 播放幻灯片或相机连接计算机时，节电功能不会生效。
- 您可以关闭节电功能(第49页)。

切换拍摄/播放

您可以使用模式开关选择拍摄及播放功能。

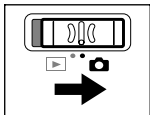

要拍摄图像(拍摄模式)

把模式开关推到 。

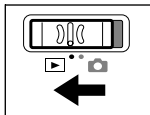



要播放图像(播放模式)

把模式开关推到 。

- 连接打印机(选购件)时,您可以打印图像(请参考 *直接打印使用者指南*)。
- 连接相机时,您可以把拍摄的图像下载到计算机,并在计算机上查看(第119页)。



正确连接打印机(选购件)时,液晶显示屏上会出现 、 或  图标。

使用液晶显示屏

拍摄时，您可以使用液晶显示屏进行构图、调整菜单设置或播放拍摄图像。液晶显示屏会出现表示相机状态及设置内容的图标。



在光亮的白天或强光下，液晶显示屏的图像将会变暗。这不是故障。

拍摄模式(📷)



按下DISP.键。

每按一次，显示模式如下更改。

▶ 标准(无信息)



▶ 详细(信息查看)



关



- 关闭电源时相机会保存液晶显示屏的设置(开或关)，并在下次开启电源时自动使用同样的设置。但在拍摄模式下开启液晶显示屏，并在“更换电池”提示出现后关闭相机电源，设置会丢失。
- 在📷或📹模式下，不论液晶显示屏被设置为开或关，液晶显示屏也会开启。

播放模式(▶)

当模式开关设置为 ▶ 时，液晶显示屏会开启。



按下DISP.键。

每按一次，显示模式如下更改。

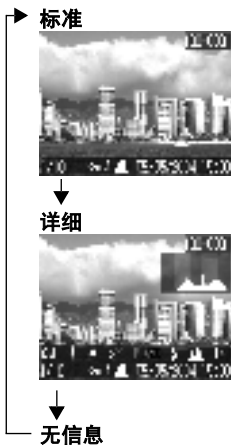

在索引播放模式(第91页)下，不能使用详细显示。



液晶显示屏所显示的信息

拍摄或播放图像时，液晶显示屏会出现拍摄信息或播放信息。

拍摄模式

设置闪光灯、连拍方式、自拍、微距、无限远模式或测光方式时，即使液晶显示屏已设置为[标准(无信息)]或[关]时，拍摄信息也会在液晶显示屏上出现约六秒钟。(视选择的设置而定，在某些情况下可能不会显示。)



如果在测光完成后液晶显示屏出现相机震动图标 ，而取景器旁的上方指示灯闪烁橙光，相机会选择慢速快门以补偿光线不足。把闪光灯设置为  或 ，或安装在三脚架上进行拍摄。



- 即使释放快门按钮，拍摄后液晶显示屏上会出现图像及其信息约两秒钟(或您所设置的确认时间，2至10秒)。如果在图像显示时按下**SET**键，图像会继续显示(第54页)
- 液晶显示屏显示拍摄后的图像时，您可以使用显示亮度数据的图表查看曝光(请参考直方图功能第38页)。如果需要调整曝光，请设置曝光补偿并重新拍摄。(如果直方图和其他信息没有出现按下**DISP.**键)

-2...+2
曝光补偿 (第78页)

1"…15"
慢速快门模式 (第79页)

白平衡 (第81页)

ISO 50 ISO 100 ISO 200 ISO 400
ISO感光度 (第85页)

LV L S S L W
色彩效果 (第84页)

S

压缩率 (第55页)

L M1 M2 S
1640 (1) 1320 1160
分辨率 (第55页)

*
相机震动警告 (第35页)

*
电量微弱 (第22页)

*
快速拍摄 (第57页)

测光方式 (第77页)

拍摄方法 (第63, 64页)

微距/无限远 (第60页)

闪光灯 (第58页)

横竖画面转换 (第86页)

拍摄模式 (第53页)

● (红色)*
短片拍摄 (第70页)

数码变焦 (第62页)
PowerShot S500 DIGITAL ELPH/DIGITAL IXUS 500:
3.8x, 4.9x, 6.1x, 7.6x, 9.3x, 12.0x
PowerShot S410 DIGITAL ELPH/DIGITAL IXUS 430:
4.3x, 5.3x, 6.7x, 8.2, 11.0x

AEL *
自动曝光锁 (第74页)

FEL *
闪光曝光锁 (第75页)

AFL *
自动对焦锁 (第72页)

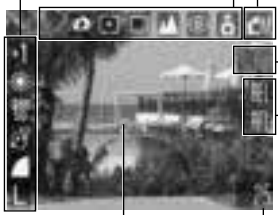

[] *
点测光AE区框 (M模式)

*
自动对焦框 (第76页)

可记录的图像或可记录短片
时间/已拍摄时间

* 即使液晶显示屏设置为[标准(无信息)], 此信息也会出现。
(1) **1640** 不适用于PowerShot S410 DIGITAL ELPH/DIGITAL IXUS 430。







36 电动变焦显示结合光学变焦及数码变焦的效果。
启动数码变焦时会出现这些数字。

播放模式(标准显示)



文件编号







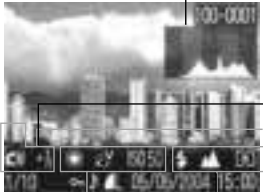







图像编号 1/10 拍摄日期 05/05/2004 15:00



















 保护状态 (第104页)	 分辨率(静止图像) (第55页)
 WAVE格式声音 (第98页)	 短片(第93页)
	   压缩率(静止图像) (第55页)

播放模式(详细显示)







直方图

 ··· 	慢速快门模式(第79页)
   	拍摄模式(第53页)
 ··· 	曝光补偿 (第78页)
	闪光灯(第58页)
 	微距/无限远(第60页)
  	测光方式(第77页)
	短片文件上所显示的短片长度(第70页)

      	白平衡(第81页)
    	色彩效果(第84页)
   	ISO感光度(第85页)
 ⁽¹⁾  	分辨率(短片) (第55页)

(1)  不适用于PowerShot S410 DIGITAL ELPH/DIGITAL IXUS 430。

某些图像文件可能会显示下列信息。

	附加非wave格式的声音文件，或不能识别格式的文件。
	JPEG文件的格式不符合(DCF)标准(Design rule for Camera File System)
	RAW文件格式
	格式不明的文件。



请注意:以其他相机播放本相机拍摄之图像,或以本相机播放其他相机拍摄之图像,可能不能正确显示图像信息。

直方图功能

直方图是一个让您判断拍摄图像亮度的图表。图表内的条形愈偏向左侧,图像会愈黑暗;条形愈偏向右侧,图像则愈光亮。如果图像太暗,请把曝光补偿调整至正数。同样地,如果图像太亮,则把曝光补偿调整至负数(第78页)。

直方图示范



黑暗的图像



平衡的图像



光亮的图像

使用取景器

您可以在拍摄时关闭液晶显示屏，使用取景器来节省电源(第33页)。

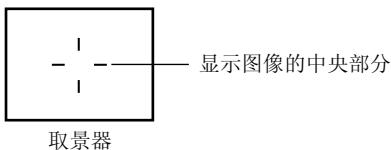

通过取景器观看的图像与记录的图像

一般情况下，记录的图像会比取景器内所见的图像较宽阔。请使用液晶显示屏确定实际的图像大小。

由于取景器及镜头存有距离(特别是近摄镜)，因此取景器内所见的图像与记录的图像会稍有不同。如果使用取景器进行近摄，近摄主体的部分图像可能不会被记录。因此，请使用液晶显示屏进行近摄。

有关自动对焦功能

本机采用AiAF(智能自动对焦)技术，使用更广阔的测光范围来精确测量焦距。即使拍摄主体稍微地偏离中央，也可取得清晰的焦点。

您可以关闭AiAF功能，自动对焦则会从中央范围的固定自动对焦框进行测量(第76页)。



使用变焦

您可以在36至108毫米的范围内调整变焦(相当于35毫米胶片相机)。

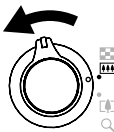
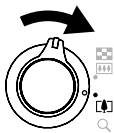
长焦/广角



1 向 或 方向按下变焦杆。

- 向  方向按下变焦杆来拉近主体(长焦)。
- 向  方向按下变焦杆来推远主体(广角)。

数码变焦

液晶显示屏开启时,您可以结合光学及数码变焦放大约12倍(PowerShot S500 DIGITAL ELPH/DIGITAL IXUS 500)及11倍(PowerShot S410 DIGITAL ELPH/DIGITAL IXUS 430)(第62页)。



某些拍摄模式不能使用数码变焦(第160页)。



数码变焦的比例愈大,图像便会愈粗糙。

按下快门按钮

快门按钮采用两段式设计。

半按

半按快门按钮，相机会自动设置曝光及焦点。

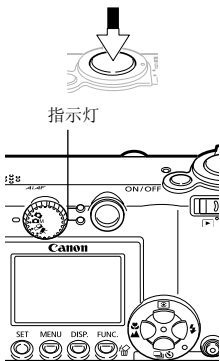

半按快门按钮。

● 指示灯状态

上方指示灯

- 绿光: 测光完成
(两次提示音)
- 橙光: 闪光灯会启动
- 闪动橙光: 相机震动警告/曝光不足

下方指示灯

- 黄光: 微距模式/无限远模式/自动对焦锁(第72页)
- 闪动黄光: 对焦困难* (一次提示音)。

*当指示灯闪动黄光时，请使用对焦锁或自动对焦锁拍摄(第72页)

● 自动对焦框状态(液晶显示屏开启)

AiAF开启(第76页)

- 绿色框: 测光完成(已对焦的自动对焦框)
- 无框: 对焦困难(一次提示音)

AiAF关闭(第76页)(中央自动对焦框)

- 绿色框: 测光完成
- 黄色框: 对焦困难(一次提示音)

完全按下

完全按下快门按钮来启动快门，相机会发出快门声音。



完全按下快门按钮。

当图像记录到CF卡时，取景器旁的上方指示灯会闪动绿光。





闪光灯充电时无法进行拍摄。

自动对焦辅助光

- 在某些环境下(如黑暗的环境)，自动对焦辅助光会在半按快门按钮时辅助对焦操作。
- 您可以关闭自动对焦辅助光(第47页)。

如果您要在黑暗的环境下为动物进行拍摄，请关闭光束以免动物受惊，但请注意下列事项。

- 关闭自动对焦辅助光可能会使相机的对焦工作有困难。
- 闪光灯设置为  或  时，即使关闭自动对焦辅助光，防红眼灯也可能发出光线。

选择菜单与设置

菜单用于调整拍摄、播放、日期/时间及声音等相机设置。您可以根据情况按下**FUNC.**或**MENU**键来显示菜单。使用液晶显示屏进行下列步骤。

使用**FUNC.**键选择设置键 (仅适用于拍摄模式)

	<p>1 把模式开关推到  (拍摄)。</p>
<p>FUNC.</p> 	<p>2 按下FUNC.键。 液晶显示屏的左方会出现可调整项目的图标。</p>
	<p>3 使用  或  键选择项目。 有关可使用的菜单项目，请参考下页的功能菜单。</p>
	<p>4 使用  或  键选择选项。</p> <ul style="list-style-type: none"> • 某些菜单项目仅可以在按下SET键后选择，来显示下一个菜单。再次按下此SET键确认设置。 • 您可以在执行这些步骤后立刻拍摄。拍摄后，菜单会再次显示，让您轻易更改设置。
<p>FUNC.</p> 	<p>5 按下FUNC.键。 菜单会关闭。</p>

功能菜单

() 曝光补偿(第78页)



() 色彩效果(第84页)

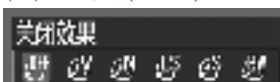

(1) 慢速快门模式(第79页)



() 压缩率(第55页)



() 白平衡(第81页)



() 分辨率(第55页)

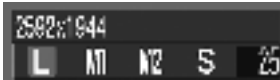

() ISO感光度(第85页)



() 分辨率(短片)* (第55页)

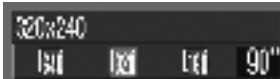

括号内的项目表示默认值。

*由于PowerShot S410 DIGITAL ELPH/DIGITAL IXUS 430没有选项，因此其菜单并不相同。

使用MENU键选择菜单设置



1

把模式开关推到  (拍摄) 或  (播放)。

	<p>2 按下MENU键。</p> <p>在拍摄模式下， (拍摄)菜单会出现。 在播放模式下， (播放)菜单会出现。</p>
	<p>3 使用\uparrow或\downarrow键选择菜单。</p> <ul style="list-style-type: none"> • 使用液晶显示屏左上方的 / 、或图标选择菜单。 • 即使没有选择 / 、或图标，您也可以使用变焦杆选择菜单。
	<p>4 使用\leftarrow或\rightarrow键选择项目。</p> <p>有关菜单项目，请参考菜单设置与默认值(第47页)。</p>
	<p>5 使用\uparrow或\downarrow键选择选项。</p> <p>附有(...)的菜单项目仅可以在按下SET键后选择，来显示下一个菜单。再次按下SET键确认设置。</p>
	<p>6 按下MENU键。</p> <p>在拍摄模式下，您可以半按快门按钮来关闭菜单。</p>



有关在播放菜单中 (打印命令)项目的步骤，请参考**设置DPOF打印设置**。

拍摄模式



拍摄菜单



(视拍摄模式而定, 菜单会稍有不同)

播放模式



播放菜单



设置菜单



我的相机菜单

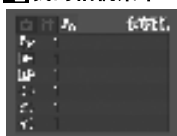

- 当我的相机菜单显示时, 按下 **Q** 键可返回拍摄/播放菜单。
- 当拍摄/播放菜单显示时, 按下 **Q** 键可返回我的相机菜单。

➔ 拍摄模式
➔ 播放模式



: 选择项目。
: 选择选项。

菜单设置与默认值







本表显示各菜单的选项及默认值。

* 默认值



拍摄菜单















菜单项目	选项	参考页
 快速拍摄	把快速拍摄选项设置为开或关。 <ul style="list-style-type: none">• 开• 关*	第57页
 AiAF	设置相机是否自动选择自动对焦框或固定的中央自动对焦框。 <ul style="list-style-type: none">• 开*• 关	第76页
 连拍方式	设置连续拍摄的速度。 <ul style="list-style-type: none">•  标准连拍方式*•  高速连拍方式	第63页
 自拍	设置自拍延迟的时间。 <ul style="list-style-type: none">•  10秒*•  2秒	第64页
 自动对焦辅助光	把自动对焦辅助光设置为开或关。 <ul style="list-style-type: none">• 开*• 关	第42页
 数码变焦	把数码变焦设置为开或关。 <ul style="list-style-type: none">• 开• 关*	第62页
 图象确认	设置释放快门按钮后，液晶显示屏显示图像的时间。 <ul style="list-style-type: none">• 关• 2*至10秒	第54页
 慢速快门	设置快门速度为慢。 <ul style="list-style-type: none">• 开• 关*	第79页







播放菜单

菜单项目	选项	参考页
 保护	保护图像免被意外删除。	第104页
 旋转	把显示的图像顺时针方向旋转90或270度。	第97页
 声音记录	为图像加上声音记录。	第98页
 全部删除	删除CF卡上的所有图像 (除保护的图像外)	第106页
 幻灯片播放	自动逐格播放图像。	第100页
 打印命令	选择图像及打印份数, 用作兼容直接打印的打印机或照片冲印公司输出。	第110页
 传输命令	把图像下载至计算机之前, 指定设置。	第116页

设置菜单

菜单项目	选项	参考页
 静音	设置按下快门按钮或进行菜单操作时, 相机是否发出提示音。 请参考  (设置) 菜单内 [静音] 选项及  (我的相机) 菜单内的声音关系 (第51页)。 • 开 • 关* (设置为开时, 也会发出提示音来警告错误。)	-

菜单项目	选项	参考页
 音量	调整起动声音、操作声音、自拍机声音、快门声音及重放声音的音量。如果[静音]设置为[开]，不能调整音量。 ■ ■ □ □ □ 关 1 2* 3 4 5	-
 开机声音音量	调整开启相机电源时的开机声音音量。	第30页
 调整声音音量	调整其他按钮(除快门按钮外)的操作声音的音量。	-
 自拍声音音量	调整在释放快门之前两秒所播放的自拍机声音音量。	第64页
 快门音量	调整释放快门时所播放的声音音量。拍摄短片时，不会播放快门声音。	第41页
 重放音量	调整短片声音及声音记录的音量。	第93页 第98页
 液晶屏的亮度	调整液晶显示屏的亮度。 • -7 至 0* 至 +7 使用  或  键调整亮度。如果按下  或  键，显示屏会返回设置菜单。调整设置时，您可以查看液晶显示屏的亮度。	-
 节电	设置[自动关机]及[显示关闭]选项。	
 自动关机	设置在指定时间内没有操作相机，相机是否自动关闭电源。 • 开* • 关	第31页
 显示关闭	设置液晶显示屏在没有操作相机的某个时间长度后自动关闭。 • 10秒 • 20秒 • 30秒 • 1分钟* • 2分钟 • 3分钟	

菜单项目	选项	参考页
 日期/时间	设置日期、时间及日期格式。	第26页
 格式	把CF卡格式化（初始化）。	第107页
 文件编号重置	设置当插入新的CF卡时，指定文件编号的方式。 • 开 • 关*	第87页
 横竖画面转换	设置转动相机垂直拍摄时，显示屏是否自动旋转该图像。 • 开* • 关	第86页
 语言	设置液晶显示屏上菜单及提示的使用语言。 • 英文* • 意大利文 • 德文 • 挪威文 • 法文 • 瑞典文 • 荷兰文 • 西班牙文 • 丹麦文 • 汉语 • 芬兰文 • 日文 您可以在播放模式下按下 SET 键的同时按下 MENU 键来更改语言。	第28页
 视频输出制式	设置视频输出信号的标准。 • NTSC • PAL	第127页

我的相机菜单

您可以选择本机使用的个性组合、起动图像及声音、快门声音、操作声音及自拍机声音。

这些设置称为我的相机设置。您可以使用附送的软件，把CF卡的图像及新录制的声音自定义为每个项目的 **[22]** 及 **[23]** 选项。

详细说明，请参考 *软件入门指南*。





菜单项目	可用设置	参考页
[21] 个性组合	为每个我的相机设置项目选择相同的主题。	第129页
[22] 起动图像	设置当开启相机电源时所显示的图像。	
[23] 起动声音	设置当开启相机电源时所发出的声音。	
[24] 操作声音	设置操作任何按钮(除快门按钮外)时相机发出的声音。	
[25] 自拍机声音	设置在自拍模式下快门在释放前两秒所发出的声音。	
[26] 快门声音	设置按下快门按钮时所发出的声音。播放短片时，相机不会发出快门声音。	
我的相机菜单内容	[27] (关) / [1] * / [22] / [23]	

- 请参考 **[11]** (设置)菜单内[静音]选项及 **[26]** (我的相机)菜单内的声音关系。

要关闭每个声音，如起动声音、快门声音、操作声音及自拍机声音，务必先在 **[11]** (设置)菜单中把[静音]设置为[开]。当[静音]设置为[开]时，即使个别的声音项目设置为[开]，每个声音选项也不会发出声音。即使把[静音]设置为[开]，相机也会发出警告声音。

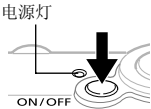
把设置重置为默认值

您可以一次性重置菜单及按键设置为默认值。

	<p>1 按下ON/OFF键直到电源灯亮起绿光。</p> <p>把模式开关设置在任意位置。</p>
	<p>2 按下MENU键5秒以上。</p>
  	<p>3 使用\leftarrow或\rightarrow键选择[OK]，然后按下SET键。</p> <p>要取消重置，请选择[取消]。</p>



- 当相机连接计算机或另购的打印机时，不能重置设置。
- 下列设置不能重置。
 - 在 \leftarrow (设置)菜单内的[日期/时间]、[语言]及[视频输出制式]选项(第50页)
 - 使用用户自定义白平衡功能所记录的白平衡数据(第82页)。
 - 新注册的我的相机设置(第131页)

📷在自动模式下拍摄📷

在此模式下,您只需要按下快门按钮,相机便会进行其他操作。



1 把模式开关推到📷,然后把模式转盘转到📷。

2 把相机对准拍摄主体。

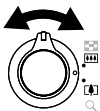

3 使用变焦杆取得所需的构图(取景器中相对的主体大小)(第40页)。



4 半按快门按钮(第41页)。

- 当相机完成测光后会发出两次提示音,而取景器旁的上方指示灯会亮起绿光或橙光。如果液晶显示屏开启,自动对焦框会以绿色显示。
- 如果拍摄主体难于对焦,取景器旁的下方指示灯会亮起黄光,而相机会发出一次提示音。



5 完全按下快门按钮(第42页)。

- 快门启动时,您可以听见快门声音。
- 液晶显示屏会出现图像约两秒钟。



- 请参考各拍摄模式下可使用的功能(第160页)
- 使用图象确认功能,您可以更改图像在拍摄后在液晶显示屏上所显示的时间,或把它设置为不显示(第54页)。

拍摄后立刻查看图像

拍摄后，液晶显示屏会显示图像两秒钟。此外，进行下列操作时，不论设置的图像确认时间如何，图像也会一直显示。

- 拍摄后持续按下快门按钮。
- 当图像在液晶显示屏上显示时，按下SET键。

半按快门按钮可停止显示，您可以拍摄下一张图像。



- 图像显示时，您可进行下列操作。
 - 显示图像的详细信息(第34页)。
 - 删除图像(第105页)。
 - 放大显示的图像(图像显示时按下SET键)(第90页)。

更改图像确认时间

默认的确认为两秒钟。您可以把图像确认功能设置为[关]，或设置为2秒至10秒(以1秒增减)。

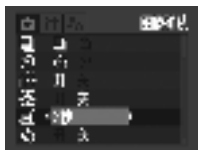

1 在 (拍摄) 菜单中，选择 。

请参考 *选择菜单与设置* (第43页)



MENU





2 使用 或 键选择图像确认设置，然后按下MENU键。

- 如果选择[关]选项，图像不会自动显示。
- 如果选择[2秒]至[10秒]选项，即使释放快门按钮，图像将会按所选择的时间显示。
- 不论设定如何，拍摄后持续按下快门按钮可一直显示图像。



更改分辨率及压缩率设置

您可以更改分辨率及压缩率设置（除短片外）以符合拍摄图像的目的。

PowerShot S500 DIGITAL ELPH/DIGITAL IXUS 500

分辨率		目的	
L (大)	2592 x 1944像素	 大  小	<ul style="list-style-type: none"> • 打印A4大小* 210 x 297毫米 (8.3 x 11.7英寸) 以上的打印件 • 打印信纸大小* 216 x 279毫米 (8.5 x 11英寸) 以上的打印件
M1 (中1)	2048 x 1536像素		<ul style="list-style-type: none"> • 打印A4大小* 210 x 297毫米 (8.3 x 11.7英寸) 的打印件 • 打印信纸大小* 216 x 279毫米 (8.5 x 11英寸) 的打印件
M2 (中2)	1600 x 1200像素		<ul style="list-style-type: none"> • 打印明信片大小148 x 100毫米 (6 x 4英寸) 的打印件 • 打印L尺寸 119 x 89毫米 (4.7 x 3.5英寸) 的打印件
S (小)	640 x 480像素		<ul style="list-style-type: none"> • 以电子邮件传输图像 • 拍摄大量图像

PowerShot S410 DIGITAL ELPH/DIGITAL IXUS 430

分辨率		目的	
L (大)	2272 x 1704像素	 大  小	<ul style="list-style-type: none"> • 打印A4大小* 210 x 297毫米 (8.3 x 11.7英寸) 以上的打印件 • 打印信纸大小* 216 x 279毫米 (8.5 x 11英寸) 以上的打印件
M1 (中1)	1600 x 1200像素		<ul style="list-style-type: none"> • 打印明信片大小148 x 100毫米 (6 x 4英寸) 的打印件 • 打印L尺寸 119 x 89毫米 (4.7 x 3.5英寸) 的打印件
M2 (中2)	1024 x 768像素		<ul style="list-style-type: none"> • 打印卡片大小 86 x 54毫米 (3.4 x 2.1英寸) 的打印件
S (小)	640 x 480像素		<ul style="list-style-type: none"> • 以电子邮件传输图像 • 拍摄大量图像

* 纸张大小视地区而定。

压缩率		目的
	极精细	高画质  一般
	精细	
	一般	

您可使用下列分辨率拍摄短片。

分辨率	
	640 x 480像素 (在PowerShot S410 DIGITAL ELPH/ DIGITAL IXUS 430不能使用)
	320 x 240像素
	160 x 120像素



1 在功能菜单中，选择 * 或 *。

请参考 *选择菜单与设置* (第43页)

* 显示当前的设置。



2 使用 或 键选择选项。

压缩率(除短片外)

选择 、 或 。

分辨率(静止图像)

选择 、、 或 。

分辨率(短片)

选择 *、 或 。

您可以在选择选项后立刻进行拍摄。拍摄后，菜单会再次显示，让您轻易更改设置。

*  不适用于PowerShot S410 DIGITAL ELPH/
DIGITAL IXUS 430。



3 按下FUNC.键。

显示屏会返回拍摄屏幕。



- 请参考 *图像的文件大小(近似值)* (第150页)
- 请参考 *CF卡与估计容量* (第148页)

快速拍摄

您可以减低快门延迟时间来捕捉精彩的一瞬间。



- 您不能使用取景器进行快速拍摄(务必开启液晶显示屏)。
- 相机进行自动对焦时，液晶显示屏的画面会暂停。

DISP.



1 按下DISP.键开启液晶显示屏。



2 在 (拍摄) 菜单中，选择 。

请参考 *选择菜单与设置* (第43页)



MENU







3 使用 或 键选择[开]，然后按下MENU键。









- 显示屏会返回拍摄屏幕。
- 当“快速拍摄”选项设置为开时，液晶显示屏(详细显示开启)会显示  图标。



⚡ 使用闪光灯

按下列说明使用闪光灯。

	自动	闪光灯会按照亮度需要自动闪光。
	防红眼自动	闪光灯按照亮度需要自动闪光，而防红眼灯在每次主闪光灯启动时均会亮起。
	闪光灯开	每次拍摄时闪光灯均会闪光。
	闪光灯关	每次拍摄闪光灯均不会启动。
	慢速闪光同步	闪光时间会调整为慢速快门。在晚上或室内光线的环境下拍摄时，此功能可减低背景黑暗的机会。每次拍摄防红眼灯均会亮起。推荐使用三脚架。

			
	○	○	-
	○	○	-
	-	○	△
	○	○	△
	-	○	△

○ 可用设置
△ 仅可以为第一张图像选择。









1

按下⚡键切换闪光模式。

液晶显示屏会出现所选择的闪光模式。





- 使用高ISO感光度及闪光灯拍摄时，愈靠近拍摄主体进行拍摄，则图像中出现白色条纹的机会愈大。
- 当闪光灯设置为关或慢速闪光同步时，相机会在黑暗的环境下采用慢速快门拍摄，请小心避免图像模糊。
 - 在  模式下拍摄
请稳固握持相机，避免震动相机。
 - 在  或  模式下拍摄
由于快门速度会较  模式的为慢，请在使用这些模式时把相机安装在三脚架上进行拍摄。如果在  模式下所拍摄的图像黑暗，在  模式下重新拍摄可取得较光亮的效果。











- 半按快门按钮后，如果指示灯亮起橙光，即表示闪光灯将会启动。
- 闪光灯可能需要约10秒钟充电。充电时间视拍摄环境及电量而有所不同。闪光灯充电时无法进行拍摄。
- 闪光灯会闪动两次。相机会先预闪一次，然后再主闪。相机进行预闪以取得拍摄主体的曝光数据，主闪时便可以为图像提供最合适的亮度。
- 使用闪光灯时，请与拍摄主体保持46厘米(1.5英尺)(标准拍摄)及30厘米(1.0英尺)(微距拍摄)的距离。

防红眼功能

- 在黑暗的环境下使用闪光灯时，眼睛反射的光线会造成红眼现象。在这些情况下，请使用防红眼模式。使用防红眼功能拍摄时，要达到最佳效果，拍摄主体必须直视防红眼灯。请提醒拍摄主体直视防红眼灯。增加室内的亮度或靠近拍摄主体均可以加强防红眼效果。
- 快门会在防红眼亮起后约一秒启动(除使用快速拍摄功能外)，以改善效果。如果您要快门速度有较快的反应，请把闪光灯设置为 、 或 。

🌸近摄/▲无限远拍摄

	微距	使用此模式为由镜头前端5至46厘米(2.0英寸至1.5英尺)(广角端)及30至46厘米(1.0至1.5英尺)(长焦端)内的主体进行拍摄。
	无限远	使用此模式拍摄风景及远距离的主体。您也可以为包含远近的景物进行构图。

				
	○	○	△	○
	-	○	△	○



○ 可用设置
△ 仅可以为第一张图像选择。



1 按下🌸 / ▲键选择微距/无限远模式。

液晶显示屏会出现所选择的微距/无限远模式。

要取消微距/无限远模式

按下🌸 / ▲键来取消显示屏上的或.



- 在微距模式下，由于取景器内的图像可能会偏离中央，请使用液晶显示屏进行构图(第39页)。
- 如果在微距模式下，拍摄范围为5至30厘米(2.0英寸至1.0英尺)的情况下使用闪光灯，相机可能不能取得最佳的曝光。



在微距模式下的图像区域

在长焦端及广角端设置变焦时，主体与镜头的距离与变焦设置为长焦端时相同。

	主体与镜头的距离	图像区域
长焦端	30厘米(1.0英尺)	107 x 80毫米(4.2 x 3.1英寸)
广角端	5厘米(2.0英寸)	58 x 43毫米(2.3 x 1.7英寸)

使用数码变焦

液晶显示屏开启时，结合光学及数码变焦功能，图像可放大至下列倍数。

PowerShot S500 DIGITAL ELPH/DIGITAL IXUS 500: 约3.8倍、4.9倍、6.1倍、7.6倍、9.3倍、12.0倍

PowerShot S410 DIGITAL ELPH/DIGITAL IXUS 430: 约4.3倍、5.3倍、6.7倍、8.2倍、11.0倍

DISP.



1 按下DISP.键开启液晶显示屏。

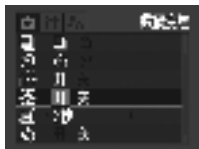

2 在  (拍摄) 菜单中，选择 。

请参考 *选择菜单与设置* (第43页)

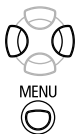

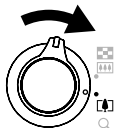

3 使用  或  键选择[开]，然后按下MENU键。

显示屏会返回拍摄屏幕。



4 向  方向按下变焦杆。

- 液晶显示屏的右上方会显示结合光学及数码变焦的倍数。
- 向  方向按下变焦杆时，变焦操作会在镜头达到最大光学长焦设置时停止。再次向  方向按下变焦杆来启动数码变焦，进一步数码放大图像。
- 向  方向按下变焦杆来推远主体。





液晶显示屏关闭时，不能使用数码变焦。



数码变焦的比例愈大，图像便会愈粗糙。

连拍方式

在此模式下，持续按下快门按钮时，相机会连续拍摄。释放快门按钮时即会停止拍摄。

	标准连拍方式	使用此模式在液晶显示屏上查看您要连续拍摄的主体。此模式下的快门间隔会比  模式的为长。
	高速连拍方式	使用此模式以较短的快门间隔连续拍摄图像。您不能在连续拍摄时查看图像。



1 按下 / 键来显示 或 。

- 连拍方式会以下列速度拍摄。*

 约1.5张/秒

 **PowerShot S500 DIGITAL ELPH/DIGITAL IXUS 500:**

约2.2张/秒

PowerShot S410 DIGITAL ELPH/DIGITAL IXUS 430:

约2.5张/秒

* 大/精细，液晶显示屏关闭模式。(数据反映佳能公司的测试标准。实际数字视其拍摄环境及拍摄设置而有所不同。)

要取消连拍方式

连接两下  /  键来显示 。

要更改连拍的速度

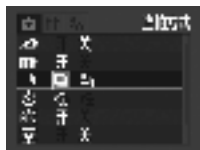

- 1 在 (拍摄) 菜单中, 选择 。
请参考 *选择菜单与设置* (第43页)



- 2 使用 或 键选择 或 , 然后按下 MENU 键。
显示屏会返回拍摄屏幕。



- 当相机的内置内存存满时, 拍摄间隔可能会稍微延长。
- 如果闪光灯启动, 拍摄间隔会延长以配合闪光灯充电的需要。

使用自拍

使用此功能, 相机会在按下快门按钮10或2秒后拍摄图像。这个功能十分适用于拍摄团体照片。您可以在任何拍摄模式下使用自拍。





- 1 按下 / 键来显示 或 。
 - 相机会在完全按下快门按钮时启动自拍, 而自拍灯会开始闪动。
 - 当自拍设置为 () 时, 快门会在完全按下快门按钮10(2)秒后启动。

要取消自拍

连接两下 / 键来显示 。

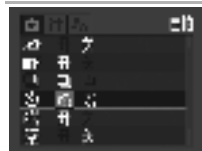



更改自拍的倒数时间





1 在  (拍摄) 菜单中，选择 。

请参考 *选择菜单与设置* (第43页)



2 使用  或  键选择  或 ，然后按下MENU键。

- 显示屏会返回拍摄屏幕。
- 选择  后，快门启动之前两秒，自拍机会发出声音，而闪动会加快。
- 选择  后，相机会在按下快门按钮时发出自拍机声音。快门在2秒后启动。



您可以在  (我的相机) 菜单内的自拍机声音项目中更改自拍机声音 (第51页)。

在手动模式下拍摄

在此模式下，您可以根据需要更改不同的拍摄设置。

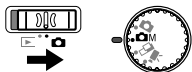

1 把模式开关推到  (拍摄)，然后把模式转盘转到 。

2 更改设置。

请参考 *各拍摄模式下可使用的功能* (第160页)



3 拍摄图像(第53页)

半按快门按钮时，如果主体难于对焦，相机会发出一次提示音，而取景器旁的下方指示灯会闪动黄光。

自动对焦框会以黄色呈现。(如果智能自动对焦选项设置为[开] (第76页)，自动对焦框不会出现。)

拍摄全景图像(辅助拼接)

您可以使用此模式拍摄一连串部分重叠的图像，然后使用计算机把图像合并为全景图。

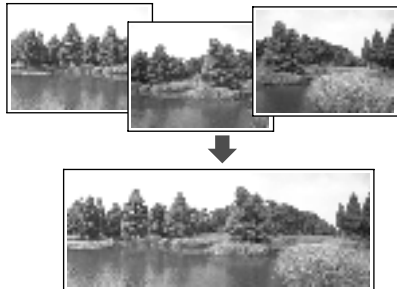

重叠的相连图像可以合并为单张全景图。



您可使用附送的PhotoStitch程序在计算机上合并图像。

为拍摄主体构图

PhotoStitch程序会检测相连图像的重叠部分，并合并它们。拍摄时，尝试在重叠的部分中包含一些独特的东西（例如路标等）。

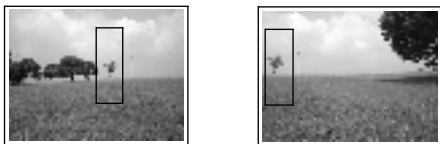











- 为画面构图时，请使各相连画面重叠30至50%。并把垂直差别限制在图像高度的10%以内。
- 请勿在重叠部分包含移动物体。
- 请勿试图合并包括远近景物的画面。这些景物在合并的图像中可能会扭曲或重叠。
- 请尽量保持光线一致。如果光线差距太大，最终图像看起来会不自然。
- 要拍摄风景，请水平移动（旋转）相机来拍摄连续的图像。

- 要拍摄近距离图像，推动相机拍摄整个物体，移动时使相机与主体维持平行。

拍摄

在辅助拼接模式下，您可以使用以下两个次序拍摄图像。

	水平由左至右
	水平由右至左

	<p>1 把模式开关推到  (拍摄)，然后把模式转盘转到 .</p>
  <p>SET</p> 	<p>2 使用  或  键选择次序方向，然后按下SET键。</p>
 	<p>3 拍摄第一个图像。 第一个图像的曝光与白平衡被设置并锁定。</p>



4 构图然后拍摄第二张图像，使其与第一张图像部分重叠。

- 使用 \odot 或 \ominus 键查看或重新拍摄图像。
- 重叠部分的轻微差异可以利用软件修正。



5 使用相同的步骤拍摄其余图像。

最多可记录26个图像。



6 拍摄最后一个图像后，按下SET键。



- 在[辅助拼接]模式下不能设置用户自定义白平衡。要使用用户自定义白平衡设置，请先在其他拍摄模式下设置(第82页)。
- 第一个图像所使用的设置会用于拍摄其后的图像。
- 在辅助拼接下进行拍摄时，不能在电视上显示图像。



请参考各拍摄模式下可使用的功能(第160页)

拍摄短片

	PowerShot S500 DIGITAL ELPH DIGITAL IXUS 500	PowerShot S410 DIGITAL ELPH DIGITAL IXUS 430
[640]	640 x 480像素	-
[320]	320 x 240像素	
[160]	160 x 120像素	



1 把模式开关推到 (拍摄), 然后把模式转盘转到 .

液晶显示屏会显示最长的可记录时间(秒)。



2 完全按下快门按钮。

- 拍摄及录音会同步开始。
- 拍摄时, 液晶显示屏会出现红圈。



3 再次完全按下快门按钮可停止拍摄短片。

- 每个短片片段(每秒10帧(**[640]**)、每秒15帧(**[320]**, **[160]**))的最长时间约为30秒(**[640]**)及3分钟(**[320]**及**[160]**)。(数据反映佳能公司的测试标准。)
- 拍摄时间因CF卡而有所不同。请参考*CF卡与估计容量*(第148页)
- 最长的短片拍摄时间视其拍摄主体及拍摄条件而有所不同。到了最长的短片拍摄时间或CF卡存满后, 记录会自动停止。



- 使用下列类型的CF卡进行拍摄，记录时间可能不会正确显示，或短片操作可能在拍摄中途自动停止。
 - 记录较慢的记忆卡
 - 使用其他相机或计算机格式化的记忆卡
 - 曾重复记录及删除图像的记忆卡
- 拍摄时，虽然记录的时间可能不会正确显示，但短片将会正确记录到CF卡。如果您使用本相机格式化CF卡，记录时间会正确显示(除记录较慢的CF卡)。
- 推荐使用已在您相机进行格式化的CF卡来记录短片(第107页)。使用随相机附送的记忆卡时毋需进行格式化。
- 拍摄时请勿触碰麦克风。
- 首帧的自动曝光、自动对焦、白平衡及变焦设置会被锁定，并用于拍摄其后各帧。
- 如果在拍摄后取景器旁的上方指示灯闪烁绿光，即表示短片正在写入CF卡。请待指示灯停止闪烁后再进行拍摄。



- 请参考各拍摄模式下可使用的功能(第160页)
- 录制的声音为单声道。
- 在短片模式下，相机不会发出快门声音。
- 在计算机上播放短片文件(AVI/Motion JPEG)需要QuickTime 3.0或更新版。佳能数码相机解决方案光盘包含QuickTime(适用于Windows)。在Macintosh平台上，Mac OS 8.5或更新的操作系统已附有此程序。

拍摄难于对焦的主体(对焦锁, 自动对焦锁)

下列类型的主体可能难于对焦。在这些情况下, 请使用对焦锁或自动对焦锁。

- 与环境反差极低的主体
- 在构图中央有极亮物体的主体
- 快速移动的主体
- 在玻璃后的主体:
通过玻璃拍摄时, 请尽量靠近玻璃以避免光线反射。
- 有水平线条的主体

使用对焦锁拍摄

	1 请先把相机对准焦距相同的物体(在取景器中或液晶显示屏上自动对焦框内)。
	2 半按快门按钮(相机会发出两次提示音)。 相机会锁定主体的焦距。
	3 对准相机为所需的主体构图, 然后完全按下快门按钮。

使用自动对焦锁拍摄

	1 按下DISP.键开启液晶显示屏。
	2 请先把相机对准与自动对焦框中央的主体有相同焦距的物体。



3 半按快门按钮(相机会发出两次提示音), 然后按下 / 键。

- 相机会锁定主体的焦距。
- 图标 **AF-L** 会显示, 而取景器旁的下方指示灯会亮起黄光。



4 再为所需拍摄的主体重新构图, 然后拍摄。

要释放对焦锁

按下  /  键。



- 您可以在任何拍摄模式下设置对焦锁。
- 使用液晶显示屏及对焦锁或自动对焦锁拍摄时, 由于相机仅会使用中央自动对焦框进行对焦, 推荐把智能自动对焦设置为关(第76页)。
- 自动对焦锁的功能很方便, 因为您可以放开快门按钮为图像重新构图。此外, 自动对焦锁在拍摄后会保持生效, 让您使用相同的焦点拍摄第二个图像。
- 按下变焦杆或 **MENU** 键、更改拍摄模式或关闭液晶显示屏, 即可释放自动对焦锁。

锁定曝光设置(自动曝光锁)

您可以分别设置曝光与焦点。当拍摄主体与背景的反差太强或主体有逆光的情况时，这个模式十分有效。



务必把闪光灯设置为 。如果闪光灯启动，不能设置自动曝光锁。

DISP.



1 按下DISP.键开启液晶显示屏。

2 向需要锁定曝光设置的拍摄主体进行对焦。

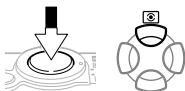

3 半按快门按钮(相机会发出两次提示音)，然后按下  键。

- 曝光设置会被锁定。
-  图标会显示。



4 对准相机为所需的主体构图，然后完全按下快门按钮。

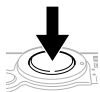

要释放自动曝光锁













按下  键。



按下变焦杆、MENU键或  键、更改白平衡、ISO感光度、色彩效果或拍摄模式、或关闭液晶显示屏，即可释放自动曝光锁。

锁定闪光曝光设置(闪光曝光锁)

您可以锁定闪光曝光，来为主体的特定部分设置正确的曝光值。

- | | |
|--|--|
|  | 1 按下DISP.键开启液晶显示屏。 |
| 
 | 2 按下  键，然后把闪光灯设置为  。 |
|  | 3 向需要锁定闪光曝光设置的拍摄主体部分进行对焦。 |
| 

 | 4 半按快门按钮(相机会发出两次提示音)，然后按下  键。 <ul style="list-style-type: none">• 闪光灯会先发出一次预闪，并锁定闪光曝光，确保亮度能够照亮拍摄主体。•  图标会显示。 |
|  | 5 对准相机为所需的主体构图，然后完全按下快门按钮。 |

要释放闪光曝光锁

按下  键。





按下变焦杆、MENU键或  键、更改白平衡、ISO感光度、色彩效果或拍摄模式、或关闭液晶显示屏，即可释放闪光曝光锁。

切换对焦模式

虽然自动对焦功能预设为智能自动对焦设置(九个自动对焦框)，您仍可以把它设置为中央自动对焦框。

当[智能自动对焦]设置为[开]时，自动对焦框不会出现。当[智能自动对焦]设置为[关]时，自动对焦框不会出现。

无框	开	相机会探测主体，并从九个自动对焦框中选择其中一个来进行对焦。
	关	相机使用中央自动对焦框进行对焦。此模式方便为主体的特定部分准确对焦。

液晶显示屏上的符号代表自动对焦框。

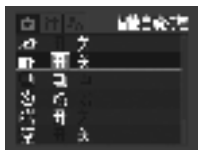

1 在 (拍摄) 菜单中，选择 **AI AF**。

请参考 *选择菜单与设置* (第43页)



2 使用 或 键选择[开]或[关]。

您可以在选择选项后立刻进行拍摄。



3 按下MENU键。



显示屏会返回拍摄屏幕。



使用数码变焦时，焦点会锁定为中央自动对焦框。

切换测光方式

您可以切换测光方式进行拍摄。

	评价测光	适用于标准的拍摄环境，包括逆光图像。相机把图像分为多个区域进行测光。并评估复合的光线条件，如拍摄主体的位置、亮度、直接光源及逆光情况，然后为主拍摄主体调整正确的曝光设置。
	中央重点平均测光	相机为整个框平均测光，但会偏重中央的主体。
	点测光	为液晶显示屏中央的点测光AF区中的区域进行测光。当您需要为监视器中央的的主体设置曝光时，请使用此设置。



1 按下 键切换测光方式。

液晶显示屏会出现所选择的测光方式。

调整曝光补偿

如果夜景中的拍摄主体的背景很光亮或有强烈逆光，您可调整曝光补偿设置使拍摄主体不会太暗。



1 在功能菜单中，选择 *。

请参考 *选择菜单与设置* (第43页)

* 显示当前的设置。



2 使用 或 键调整曝光补偿。

- 设置调整范围为-2到+2，以1/3档调整。
- 您可以在开启的液晶显示屏上确认设置的效果。
- 您可以在选择选项后立刻进行拍摄。拍摄后，菜单会再次显示，让您轻易更改设置。



3 按下FUNC.键。

显示屏会返回拍摄屏幕。

要重置曝光补偿

返回0设置。

在慢速快门模式下拍摄

您可以设置较慢的快门速度让黑暗的主体显得光亮。

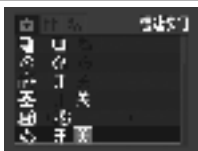

1 在 (拍摄) 菜单中，选择 。

请参考 *选择菜单与设置* (第43页)



2 使用 或 键选择 [开]，然后按下 MENU 键。

显示屏会返回拍摄屏幕。

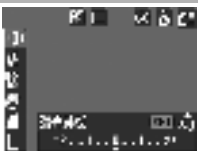

3 在功能菜单中，选择 *，然后按下 SET 键。

请参考 *选择菜单与设置* (第43页)

* 显示当前的设置。



4 使用 或 键选择快门速度。

- 数值愈高，图像愈光亮；数值愈低，图像则愈暗。
- 您可以在选择数值后立刻进行拍摄。拍摄后，菜单会再次显示，让您轻易更改设置。





5 按下FUNC.键。

显示屏会返回拍摄屏幕。



要取消慢速快门模式

当在功能菜单中显示[慢速快门]时，按下SET键。



由于CCD图像传感器的特性使然，使用慢速快门时，记录图像的噪声会增加。但本相机为拍摄的图像(使用比1.3秒更慢的快门速度拍摄)进行特殊处理，来消除噪声，从而产生更高画质的图像。但在拍摄下一张照片之前，则可能需要一定长度的处理时间。



- 使用液晶显示屏来确认拍摄图像的所需亮度。
- 请注意:使用慢速快门时，相机震动可能会影响拍摄效果。如果液晶显示屏上出现相机震动警告，请把相机稳固安装在三脚架上进行拍摄。
- 使用闪光灯可能会导致图像过度曝光。在这种情况下，请把闪光灯设置为进行拍摄。
- 下列设置不能使用:
 - 曝光补偿
 - 测光方式
 - 自动曝光锁
 - 闪光曝光锁
 - ISO感光度[自动]
 - 闪光灯[自动][防红眼自动]







可用的快门速度

您可使用下列的快门速度(秒)。

15 13 10 8 6 5 4 3.2 2.5 2 1.6 1.3 1

调整色调(白平衡)

如果把白平衡设置为与光源配合，相机可以更准确地重现色彩。

	自动	相机会根据拍摄条件自动设置白平衡。
	日光	在晴朗的日子于户外拍摄。
	阴天	在多云、阴暗或黎明黄昏拍摄时使用。
	白炽灯	请使用此模式在白炽灯和灯泡类型3段波长萤光灯照明下进行拍摄。
	萤光灯	请使用此模式在暖白、冷白或暖白（3段波长）萤光灯照明下进行拍摄。
	萤光灯H	请使用此模式在日照萤光灯，或日照萤光灯类型3段波长萤光灯照明下进行拍摄。
	用户自定义模式	要取得最适合当前环境的最佳白平衡，请使用白纸等设置自定义值。



1 在功能菜单中，选择 **AWB** *。

请参考 *选择菜单与设置* (第43页)

* 显示当前的设置。



2 使用 **○** 或 **○** 键选择选项。

-  请参考 *设置用户自定义白平衡* (第82页)
- 您可以在开启的液晶显示屏上确认设置的效果。
- 您可以在选择选项后立刻进行拍摄。拍摄后，菜单会再次显示，让您轻易更改设置。



3 按下FUNC.键。

显示屏会返回拍摄屏幕。



如果选择了 (旧照片模式) 或 (黑白模式) 色彩效果, 则不能调整此设置。

设置用户自定义白平衡

您可以设置自定义白平衡, 让相机评估例如白纸、白布或照片质量的灰色卡纸等物体, 以取得当前拍摄环境的最佳设置。

在下列情况下, 由于在 (自动) 下可能不能调整白平衡, 请在读取 (用户自定义模式) 下的白平衡数据后拍摄。

- 在近距离下拍摄
- 拍摄单色的拍摄主体(如天空、海洋或树林)
- 使用特殊光源进行拍摄(如水银灯)

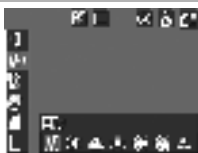

1 在功能菜单中, 选择 *。

请参考 [选择菜单与设置](#) (第43页)

* 显示当前的设置。



2 使用 或 键选择 。





3 把相机对准白纸、白布或灰色卡纸，然后按下SET键。

- 把相机对准白纸、白布或灰色卡纸，使其充满液晶显示屏或取景器上的方框，然后按下SET键。按下SET键时，相机会读取白平衡的数据。
- 您可以在选择选项后立刻进行拍摄。拍摄后，菜单会再次显示，让您轻易更改设置。



4 按下FUNC.键。







显示屏会返回拍摄屏幕。



- 推荐在设置用户自定义白平衡之前，把拍摄模式设置为 M，并把曝光补偿设置为0(±0)。如果曝光设置不正确，便无法取得正确的白平衡（图像完全是黑或白）。
- 读取白平衡的数据时，请使用相同的设置进行拍摄。如果设置不同，可能不能取得最佳的白平衡。特别注意不要更改下列设置。
 - 闪光灯
推荐把闪光灯设置为开或关。如果闪光灯设置为 或 ，并在读取白平衡数据时闪动，请确定使用闪光灯拍摄。
 - ISO感光度
- 推荐使用液晶显示屏进行构图，并变焦至长焦端。此外，数码变焦应设置为[关]。
- 由于在 (辅助拼接模式)下不能读取白平衡数据，请先在其他模式下预设白平衡。

更改色彩效果

在拍摄之前设置色彩效果，您可以为图像更改不同的风格。

	关闭效果	不使用任何色彩效果拍摄。
	鲜艳模式	强调反差及颜色饱和度来拍摄鲜明的色彩。
	中性模式	调低反差及颜色饱和度来拍摄正常的色调。
	柔和模式	柔和拍摄主体的轮廓。
	旧照片模式	使用旧照片色调拍摄。
	黑白模式	使用黑白拍摄。



1 在功能菜单中，选择 *。

请参考 *选择菜单与设置* (第43页)

* 显示当前的设置。



2 使用 或 键选择效果。

- 您可以在液晶显示屏上确认设置的色彩效果。
- 您可以在选择选项后立刻进行拍摄。拍摄后，菜单会再次显示，让您轻易更改设置。



3 按下FUNC.键。

显示屏会返回拍摄屏幕。

调整ISO感光度

在黑暗的环境下不使用闪光灯，或使用较快的快门速度进行拍摄时，请提高ISO感光度来避免相机震动。



1 在功能菜单中，选择 *。

请参考 *选择菜单与设置* (第43页)

* 显示当前的设置。



2 使用 或 键选择感光度。

您可以在选择选项后立刻进行拍摄。拍摄后，菜单会再次显示，让您轻易更改设置。



3 按下FUNC.键。

显示屏会返回拍摄屏幕。



- 较高的ISO感光度会增加图像的噪声。要拍摄清晰的图像，请尽量使用较低的ISO感光度。
- 自动设置会选择最佳的ISO感光度。如果闪光灯发出的光线不足以照亮拍摄主体时，相机会自动提高感光度。

设置横竖画面转换功能

本相机具备智能方向感应器，可检测由相机垂直拍摄的图像的方向，然后在显示屏上自动旋转图像，使之以正确的方向显示。您可以开/关此功能。





1 在 (设置) 菜单中，选择 。

请参考 *选择菜单与设置* (第43页)



2 使用 或 键选择 [开]，然后按下 MENU 键。

- 显示屏会返回拍摄屏幕。
- 当横竖画面转换功能设置为 [开]，液晶显示屏设置为详细显示模式时，显示屏的右上方会出现  图标 (普通)、 图标 (向右旋转) 或  图标 (向左旋转)。



- 当相机垂直向上或向下拍摄时，此功能可能不能正确操作。请检查相机方向箭头  是否指向正确的方向，如果方向不正确，请把横竖画面转换功能设置为 [关]。
- 即使把横竖画面转换功能设置为 [开]，下载至计算机时的图像方向会视其使用的软件而定。



- 如果把相机垂直进行拍摄，智能方向感应器会把上方设置为“上”及下方设置为“下”，然后使用最适合垂直拍摄的白平衡、曝光及焦点。不论横竖画面转换功能的开/关状态，此功能也会生效。
- 把相机的方向切换为水平及垂直时，您可能会听见方向检测装置发出的噪声，这不是故障。

重置文件编号

您所拍摄的图像可被自动指定文件编号。您可设置当插入新的CF卡时，其文件编号是否跟随前一张CF卡的文件编号。

开	每次插入新的CF卡时，相机会重置文件编号为起始编号(100-0001)。如果插入的CF卡已包含图像，新记录的图像会以下一个可用号码编号。
关	相机会保存最后图像的文件编号，当插入新的CF卡时，图像会以下一个编号记录至CF卡。

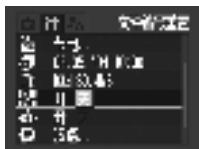

1 在 **(设置)** 菜单中，选择 **FILE NO.**。

请参考 *选择菜单与设置* (第43页)



MENU



2 使用 **◁** 或 **▷** 键选择 **[开]** 或 **[关]**，然后按下 **MENU** 键。

显示屏会返回拍摄屏幕。



把 **[文件编号重置]** 设置为 **[关]** 可以避免图像下载至计算机时发生文件编号重复的情形。

有关文件及文件夹编号

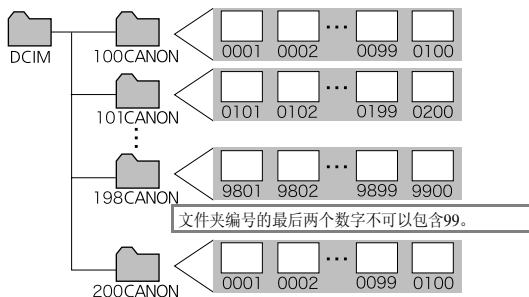

图像会被指定为0001至9900的编号，而文件夹的编号则指定为100至998（文件夹编号的最后两位数字不得包含99。）





文件夹的文件容量



一般情况下，每个文件夹包含多达100个图像。

但由于以连拍方式和辅助拼接所拍摄的图像会保存在相同的文件夹内，因此某些文件夹可能包含100个以上的图像。如果文件夹包含从计算机复制的图像或使用其他相机拍摄的图像，文件夹内的图像数目也会超过100。请注意，如文件夹包含2001个或以上图像，本机将不能播放在该文件夹内的图像。

显示单张图像 1 把模式开关推到  (播放)。

显示屏会显示最后记录的图像(单张图像播放)。

2 使用  或  键切换图像。

使用  键移至上一个图像，或使用  键移至下一个图像。

持续按下此键即可在图像间快速移动，但图像不会清楚显示。



使用其他相机拍摄的图像或曾在计算机上使用其他软件应用程序进行编辑的图像，可能无法在本机上播放。

🔍 放大图像 📺

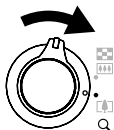

放大区域的大概位置

1 向🔍方向按下变焦杆。

- 播放单张图像时，图像可放大约10倍。
- 持续按下**SET**键，并向🔍方向按下变焦杆可循环各设置，从约2.5倍至约5倍及10倍。
- 持续按下**SET**键，并向📺方向按下变焦杆可循环各放大倍数，从约5倍至2.5倍及标准倍数。



2 使用⬆️、⬆️、⬅️或➡️键在图像移动。

要取消放大显示

向📺方向按下变焦杆。



不能放大短片及索引播放图像。

查看每组九个图像(索引播放)

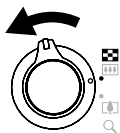

选择的图像



短片

1 向 方向按下变焦杆。

您可以在索引播放模式下同时查看9个图像。



2 使用 、、 或 键在更改图像选择。

返回单张图像播放

向  方向按下变焦杆。

切换每组九个图像

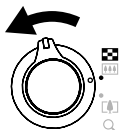

跳换列

1 在索引播放时向☞方向按下变焦杆。

显示屏会出现跳换列。



2 使用⬆或⬇键箭头可显示前一组或下一组。

按下**SET**键时，同时按下⬆或⬇键，可跳到最前或最后一组图像。

要返回索引播放

向Q方向按下变焦杆。

查看短片

您可在  模式下播放短片。



不能在索引播放模式下播放短片。





1 使用 或 键选择短片。

附有 **SET**  图标的图像为短片。



2 按下SET键。

- 短片控制屏幕会出现。
- 使用  或  键调整音量。



短片控制屏幕 音量列

3 使用 或 键选择 (播放)，然后按下SET键。

- 短片图像及声音开始播放。
- 短片播放完毕后，会显示末帧。再次按下**SET**键显示短片控制屏幕。再次按下**SET**键会从首帧开始播放。



暂停与继续播放



播放时按下SET键。

短片会暂停播放。再次按下可恢复播放。

操作短片控制屏幕



1 选择短片，然后按下SET键 (第93页)。

短片控制屏幕会出现。



2 使用 \odot 或 \ominus 键选择下列设置，然后按下SET键。



\square : 退出(结束播放，并返回单张图像播放。您也可以按下**MENU**键返回单张图像播放。)

\blacktriangleright : 播放

\blacktriangleleft : 首帧

\blacklll : 上一帧(如果持续按下**SET**键即会后退)

\blackrrl : 下一帧(如果持续按下**SET**键即会快进)

\blacktriangleright : 末帧

$\%<$: 编辑(切换到短片编辑模式) (第95页)



- 如果使用系统资源不足的计算机播放短片，可能会发生图像失真及声音中断的情况。
- 本机可能不能播放以其他相机拍摄的短片。请参考**提示列表**(第134页)



- 您可以在 **f1** (设置)菜单中调整播放短片的音量。
- 在电视上播放短片时，请在电视控制器上调整音量大小(第127页)。

编辑短片

您可以在短片控制屏幕中选择  (编辑)来删除短片开头或结尾的不需要部分。





不能编辑被保护的短片或短于一秒钟的短片。



SET



1 使用  或  键选择短片，然后按下SET键。

短片编辑屏幕









短片编辑列

2 切换到短片编辑模式。

- 请参考操作短片控制屏幕 (第94页)
- 短片编辑屏幕及短片编辑列会出现。



3 使用  或  键来选择  或 ，然后使用  或  键设置需要删除的部分。

 删除开头部分

 删除结尾部分

 : 鼠标



4 使用 或 键选择 (播放)，然后按下SET键。

- 临时编辑的短片预览会开始播放。
- 要停止播放，再次按下SET键。



5 使用 或 键选择 (保存)，然后按下SET键。

选择  (退出)可取消编辑，相机会返回短片控制屏幕。



6 使用 或 键选择[新文件]或[覆盖]，然后按下SET键。

- [新文件]使用新的文件名称保存编辑的短片。编辑前的数据会保持不变。
- [覆盖]使用原始短片的相同文件名称保存编辑的短片。编辑前的数据会失去。
- 如果CF卡没有足够的空间创建新文件，则仅可选择[覆盖]功能。



- 最短的已编辑短片长度为一秒钟。
- 相机约需3分钟来保存已编辑的短片。如果保存中途电池耗尽，编辑的短片将不能保存。编辑短片时，请使用完全充电的电池或另购的交流电适配器套件ACK500(第140页)。

旋转显示的图像

把显示的图像顺时针方向旋转90或270度。

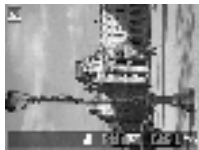

0° (原始)





90°

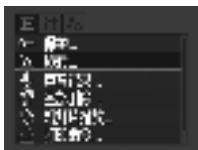

270°



1 在  (播放) 菜单中, 选择 , 然后按下SET键。

请参考 *选择菜单与设置* (第43页)



2 使用  或  键选择所需旋转的图像, 然后按下SET键。

每按一次SET键, 图像就会循环切换到下一个方向90° / 270° / 0°。



3 按下MENU键。

显示屏会返回播放菜单。再次按下MENU键可返回播放屏幕。



- 不能旋转短片。
- 当图像下载到计算机时, 相机旋转的图像方向会视其下载图像所使用的软件而定。





- 您可以放大旋转的图像(第90页)。
- 使用横竖画面转换功能(第86页)设置为[开]时垂直拍摄的图像, 在相机液晶显示屏上查看时会自动旋转至垂直位置。

为图像加上声音记录

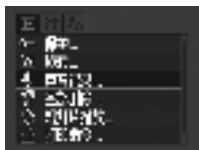

在播放模式下（包括单张图像播放、索引播放、放大播放），您可以为图像加上声音记录（最长为60秒）。声音数据会保存为WAVE格式。



1 在  (播放)菜单中，选择 ，然后按下SET键。

请参考 *选择菜单与设置* (第43页)





2 使用  或  键选择图像，然后按下SET键。

声音记录控制画面会出现。



声音记录画面



3 使用  或  键选择  (录制)，然后按下SET键。



- 开始录制，而相机会显示剩余的时间。请对着相机的麦克风说话。
- 要停止录制，再次按下SET键。要重新开始录制，再次按下SET键。
- 您可以为每个图像加入60秒的声音记录。
- 要返回前一个屏幕，选择  (退出)，然后按下SET键。

删除声音记录

按下MENU键。



1 显示附有声音记录(第98页)的图像，然后按下SET键。

- 附有声音记录的图像会注有   标记。
- 声音记录控制画面会出现。





声音记录画面



2 使用 或 键选择 (播放) 或 (删除)，然后按下SET键。

(播放)

- 声音记录将会播放。要停止播放，请按下SET键。再次按下SET键可恢复播放。
- 使用  或  键调整音量。

(删除)

确认菜单会出现。使用  或  键选择[删除]，然后按下SET键。

要重新开始播放，停止时选择  (暂停)，然后按下SET键。



- 不能为短片加上声音记录。
- 如果CF卡存满，显示屏会出现“记忆卡已满”提示，而您不能把声音记录保存到该卡
- 如果图像附有不兼容的声音记录，则不能录制或播放该图像的声音记录，而“不兼容WAVE格式”提示会出现。您可以使用本机删除不兼容的声音数据。
- 不能删除被保护图像的声音记录。



您可以在  (设置)菜单中调整音量(第48页)。

自动播放(幻灯片)

开始播放幻灯片

如果使用自动幻灯片播放，便可逐个显示CF卡上所选择的图像或所有图像。

幻灯片图像设置基于DPOF的标准(第110页)。

全部图像	顺序播放CF卡上所有的图像。
所选图像1-3	顺序播放每个幻灯片中所选的图像(第101页)。

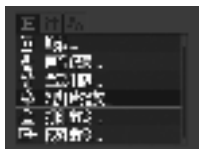



SET







SET





1 在  (播放)菜单中，选择 ，然后按下SET键。

- 请参考 *选择菜单与设置* (第43页)
- 显示幻灯片播放菜单。

2 使用  或  键选择[播放模式]，然后使用  或  键选择[全部图像]或[所选图像 1]、[所选图像 2]或[所选图像 3]。

请参考第102页(从步骤3开始)，来选择幻灯片1-3所播放的图像。

3 使用  或  键选择[启动]，然后按下SET键。

幻灯片播放会开始。播放完毕后会显示幻灯片播放菜单。



4 按下MENU键。

显示屏会返回播放菜单。再次按下MENU键会返回播放屏幕。



- 短片图像会以其拍摄的时间长度播放，而不会理会幻灯片播放设置所指定的时间。
- 进行幻灯片播放时，节电功能不会生效。(第31页)。

暂停/恢复幻灯片播放



按下SET键。

幻灯片播放暂停。要恢复播放，再次按下SET键。

快进/后退幻灯片



按下⏩或⏪键。

前一个或下一个图像会显示。持续按下此键图像会快速前进。

停止播放幻灯片



按下MENU键。

幻灯片停止播放，而幻灯片菜单会再次出现。

选择以幻灯片播放图像

您可以标记幻灯片播放1-3所包含的图像。每段幻灯片可标记多达998个图像。图像会以选择的次序顺序播放。



1 显示幻灯片播放菜单。

请参考 *开始播放幻灯片* (第100页)



2 使用 \ominus 或 $\omin�$ 键选择[播放模式], 然后使用 $\omin�$ 或 $\omin�$ 键选择[所选图像 1]、[所选图像 2]或[所选图像 3]。

已包含图像的幻灯片将附有白色复选标记。



SET



3 使用 \ominus 或 $\omin�$ 键及 $\omin�$ 或 $\omin�$ 选择[选择], 然后按下SET键。



4 选择以幻灯片播放图像

- 使用 $\omin�$ 或 $\omin�$ 键在图像间移动, 然后使用 $\omin�$ 或 $\omin�$ 键选择或取消选择。选择的图像会显示一个与选择次序相对应的编号及白色复选标记 \checkmark 。
- 您可以向 \blacksquare 方向按下变焦杆来切换至索引模式(三个图像)及使用相同的步骤选择图像。
- 索引播放时, 按下SET键显示菜单, 来选择或取消选择的所有图像。使用 $\omin�$ 或 $\omin�$ 键选择[选择全部]或[全部清除], 然后按下SET键。

MENU





5 按下MENU键。

重复按下 MENU 键直到播放屏幕出现, 即完成此步骤。

调整播放时间及重复播放设置

您可以更改幻灯片中所有图像的播放时间，并让幻灯片重复地播放。

	播放时间	设置各图像的显示时间。选择3-10秒、15秒、30秒及手动。
	重复播放	设置显示了所有幻灯片后是否停止，还是继续显示直至停止。



1 显示幻灯片播放菜单。

请参考 *开始播放幻灯片* (第100页)

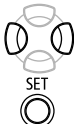

SET



2 使用 \uparrow 或 \downarrow 键选择[设置]，然后按下SET键。



3 使用 \leftarrow 或 \rightarrow 键选择 或 ，然后使用 \uparrow 或 \downarrow 键选择选项。

 (播放时间)

选择播放时间。

 (重复播放)

选择[开]或[关]。



MENU



4 按下MENU键。

设置菜单会关闭。再次按下MENU键会返回播放菜单。再次按下可返回播放屏幕。



- 某些图像的显示间隔可能与设置的时间略有差异。
- 您可以使用附送的软件程序(ZoomBrowser EX或ImageBrowser)轻易在计算机上编辑幻灯片播放。请参考 *软件入门指南*。

保护图像

您可以保护重要的图像及短片，以免不慎被删除。

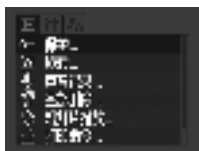

1 在 (播放) 菜单中，选择 ，然后按下SET键。



请参考 *选择菜单与设置* (第43页)



保护图标



2 使用 或 键选择所需保护的图像，然后按下SET键。

- 被保护的图像上会出现  图标。
- 您可向  或  方向按下变焦杆在单张图像播放与索引播放之间进行切换，便可轻易选择图像。



3 按下MENU键。

播放菜单会再次出现。再次按下可返回播放屏幕。

要取消保护

步骤1后，选择取消保护的图像，然后按下SET键。



请注意:把CF卡格式化(初始化)会删除卡上的所有数据，包括被保护的图像(第107页)。

删除单张图像

您可以逐个删除不需要或不满意的单张图像。





- 请注意:已删除的图像无法恢复。删除文件之前请特别注意。
- 删除功能不能删除被保护的图像。





FUNC.



1 使用  或  键选择所需删除的图像，然后按下  键。



2 使用  或  键选择[删除]，然后按下SET键。

要取消删除，请选择[取消]。



SET



删除所有图像

您可以删除保存在CF卡上的所有图像。



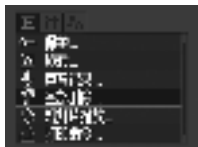

- 请注意:已删除的图像无法恢复。删除文件之前请特别注意。
- 删除功能不能删除被保护的图像。



SET



1 在  (播放) 菜单中, 选择 , 然后按下SET键。

请参考 *选择菜单与设置* (第43页)



2 使用  或  键选择[OK], 然后按下SET键。

要取消删除, 请选择[取消]。

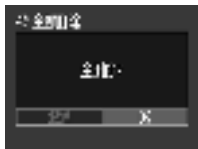

SET



格式化CF卡

请把新的CF卡或要删除所有图像及其他数据的CF卡格式化。



请注意:把CF卡格式化(初始化)会删除卡上的所有数据,包括被保护的图像及其他文件类型。

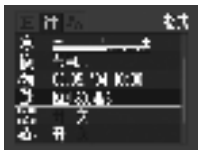

SET



1 在 (设置) 菜单中, 选择 , 然后按下SET键。

请参考 *选择菜单与设置* (第43页)



2 使用 或 键选择[OK], 然后按下SET键。

- 要取消格式化, 请选择[取消]。
- CF卡在格式化后所显示的容量, 会比CF卡的额定容量少, 这不是CF卡或相机的故障。

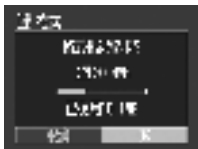

SET



- 损坏的CF卡可能会导致相机发生故障。把CF卡重新格式化或许可以解决问题。
- 如果非佳能品牌的CF卡发生故障, 把该卡重新格式化或许可以解决问题。
- 以其他相机、计算机或外设格式化的CF卡可能在本机上不能正常操作。在这种情况下, 请用本相机把CF卡重新格式化。如果相机没有正常执行格式化, 请关闭相机电源及重新插入CF卡, 然后再再次开启相机电源并进行格式化。

有关打印



您可以使用下列任一方法打印本机拍摄的图像。

- 您只需要使用一根连接线把相机连接到兼容直接打印的打印机*1，并按下相机的 按钮。
- 使用本相机选择图像并指定打印份数（DPOF*2打印设置），然后将照片（CF卡）送到照片冲印服务中心进行打印。

*1 本相机符合行业PictBridge标准，因此，您也可以把相机连接到兼容PictBridge的非佳能兼容PictBridge的打印机。

*2 数码打印预选格式

本指南说明DPOF打印设置。有关打印图像的信息，请参考随相机附送的**直接打印使用者指南**。同样，您也可参考您的打印机说明书。

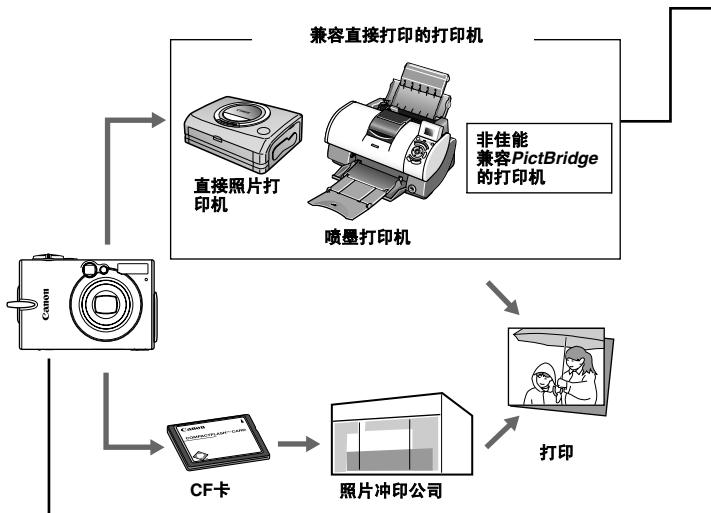

有关兼容直接打印的打印机（CP系列或喷墨打印机）的信息，请参考随相机附送的*附件系统图*。

进行直接打印

- 把相机连接到打印机
 - 设置各种打印设置(除DPOF打印设置外)
 - 打印
- 详细说明,请参考*直接打印使用者指南*(与本指南分开)。

DPOF打印设置

- 请参考*选择打印的图像*(第110页)
▼
 - 设置打印份数(第111页)
▼
 - 请参考*设置打印风格*(第113页)
 - 标准/索引/标准及索引
 - 日期:开/关
 - 文件号:开/关
- 详细说明,请参考*直接打印使用者指南*(与本指南分开)。

DPOF传输命令

- 选择下载至计算机的图像(第116页)。

DPOF打印设置

您可以使用相机选择CF卡上所需打印的图像及指定打印份数。把图像送至照片冲印公司进行打印，或使用兼容直接打印功能的打印机进行打印，都十分方便。



有关打印的说明，请参考*直接打印使用者指南*。

选择打印的图像

选择图像的方法有两个。

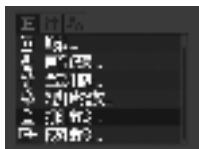

- 单张
- CF卡上的所有图像(为每个图像打印一份)



- 1** 在  (播放) 菜单中，选择 ，然后按下SET键。

请参考 *选择菜单与设置* (第43页)



- 2** 使用  或  键选择[命令]，然后按下SET键。



单张图像



打印份数







选择索引打印







3 选择打印的图像。

如下图所示，选择的方法视 (打印类型)设置的打印风格而不同(第113页)。

 (标准) /   (标准及索引)

使用或键选择图像，然后使用或键选择打印份数(最多可打印99份)。

 (索引)

使用或键移动到一个图像上，然后使用或键选择或取消选择该图像。

所选择的图像上会出现复选标记。



您可以向方向按下变焦杆来切换至索引模式(三个图像)及使用相同的步骤选择图像。



4 按下MENU键。

打印命令菜单会再次出现。再次按下**MENU**键会返回播放菜单。再次按下可返回播放屏幕。

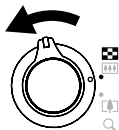
CF卡上所有的图像

3 向方向按下变焦杆。

屏幕切换到索引播放(3个图像)。







4 按下SET键。



SET



5 使用 或 键选择[标注全部图像]，然后按下SET键。

- 设置每个图像打印一份。
- 当打印类型设置为  (标准)或   (标准及索引)时，您可以更改每个图像的打印份数。如果选择  [索引]，则可以删除打印设置。
- 您可以选择[全部清除]来取消所有设置。

MENU



6 按下MENU键。

打印命令菜单会再次出现。再次按下 **MENU** 键会返回播放菜单。再次按下可返回播放屏幕。



- 使用其他兼容DPOF相机为CF卡设置各种打印设置，这些图像上便会出现  图标。本相机所设置的任何设置会覆盖这些设置。
- 某些打印机或照片冲印公司的输出可能不会符合您所指定的打印设置。
- 不能为短片图像进行打印设置。



- 图像会以拍摄日期由旧到新的次序打印。
- 每一张CF卡可以选择最多998个图像。
- 当[打印类型]设置为[标准及索引]时，您可以设置打印份数。如果设置为[索引]，则不能设置打印份数(仅打印一份)。
- 您可以使用附送的软件程序(ZoomBrowser EX或ImageBrowser)在计算机上指定打印设置。

设置打印风格

选择所需打印的图像后，务必选择打印风格。您可选择下列的打印设置。

■打印类型	<input checked="" type="checkbox"/> 标准	每页打印一个图像。
	<input type="checkbox"/> 索引	使用索引格式以缩小的尺寸打印所选择的图像
	<input checked="" type="checkbox"/> 标准及索引	同时使用标准及索引格式打印图像
<input checked="" type="checkbox"/> 日期		打印时加上日期。
<input checked="" type="checkbox"/> 文件号		打印时加上文件号

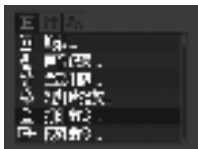

1 在 **▶**(播放)菜单中，选择 **▶**，然后按下SET键。

请参考选择菜单与设置(第43页)



2 使用 **↑** 或 **↓** 键选择[设置]，然后按下SET键。



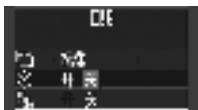

3 使用 或 键选择 、 或 ，然后使用 或 键选择选项。

(打印类型)

选择[标准]、[索引]或[标准及索引]。

(日期)

选择[开]或[关]。

(文件号)

选择[开]或[关]。

MENU



4 按下MENU键。

打印命令菜单会再次出现。再次按下MENU键会返回播放菜单。再次按下可返回播放屏幕。



- 如果[打印类型]设置为[索引]时，则不能同时把[日期]及[文件号]同时设置为[开]。
- 使用直接照片打印机时，如果[打印类型]设置为[标准及索引]，您可以把[日期]及[文件号]设置为[开]。但索引打印件上仅打印有文件号。



日期会以在日期/时间菜单中所指定的格式打印(第26页)。

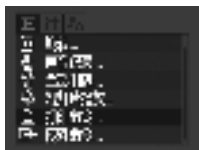

重置打印设置

您可以一次性删除所有打印设置。打印类型重置为[标准]、日期及文件号选项设置为[关]。





SET



- 1** 在  (播放) 菜单中, 选择 , 然后按下SET键。

请参考 *选择菜单与设置* (第43页)





- 2** 使用  或  键选择[重置], 然后按下SET键。



SET



- 3** 使用  或  键选择[OK], 然后按下SET键。

要取消重置, 请选择[取消]。



SET



图像传输设置(DPOF传输命令)

把图像下载至计算机之前，您可以使用相机为图像进行设置。有关把图像传输到计算机的说明，请参考*软件入门指南*。您不能使用此功能在Mac OS X计算机上同时传输数个图像。

相机使用的设置符合数码打印预选格式(DPOF)标准。



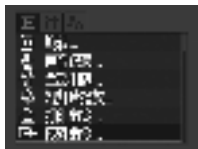

使用其他兼容DPOF相机为CF卡设置各种打印设置，这些图像上便会出现▲图标。本相机所设置的任何设置会覆盖这些设置。

选择传输的图像





SET



- 1 在  (播放) 菜单中，选择 ，然后按下SET键。

请参考 *选择菜单与设置* (第43页)



- 2 使用  或  键选择 [命令]，然后按下SET键。

按下 [重置] 取消CF卡上所有图像的传输设置。



SET





选择传输



3 使用 \odot 或 \ominus 键在图像间移动，然后使用 \odot 或 \ominus 键选择或取消选择。

- 所选择的图像上会出现复选标记。
- 您可以向 \boxtimes 方向按下变焦杆来切换至索引模式(三个图像)及使用相同的步骤选择图像。
- 索引播放时，按下**SET**键显示菜单，来选择或取消选择的所有图像。使用 \odot 或 \ominus 键选择[标记全部]或[全部清除]，然后按下**SET**键。



4 按下MENU键。

传输命令菜单会再次出现。再次按下**MENU**键会返回播放菜单。再次按下可返回播放屏幕。



- 图像会以拍摄日期由旧到新的次序传输。
- 每一张CF卡可以选择最多998个图像。

下列方法可下载相机拍摄的图像到计算机。某些方法不适用于所有操作系统。

• 通过相机把图像下载至计算机

Windows 98	Windows Me	Windows 2000	Windows XP	Mac OS 9	Mac OS X
---------------	---------------	-----------------	---------------	-------------	-------------

使用此方法，您可在安装适当的软件后下载图像。
请参考[连接相机至计算机](#) (第119页)，及另附的[软件入门指南](#)。

Windows 98	Windows Me	Windows 2000	Windows XP
---------------	---------------	-----------------	---------------

使用此方法，您可以在安装适当的软件后使用相机的按键下载图像(仅需要在首次下载时调整计算机设置)。请参考[连接相机至计算机](#) (第119页)及[直接传输来下载图像](#) (第123页)。

Windows XP	Mac OS X
---------------	-------------

使用此方法，您可以不安装任何软件来使用计算机下载图像。
请参考[连接相机至计算机](#) (第119页)(不需要安装软件)及[连接相机至计算机来下载图像而不安装软件](#) (第125页)。

• 直接从CF卡下载

您可以使用卡适配器或读卡器来下载图像。
请参考[直接从CF卡下载](#) (第126页)

连接相机至计算机

计算机系统需求

Windows

操作系统	Windows 98 (第一或第二版) Windows 千禧版 (Windows Me) Windows 2000 Windows XP (家用版, 专业版)
计算机型号	上述的操作系统需要预先安装在附有内置USB端口的计算机上。
中央处理器	Windows 98/ Windows Me/Windows 2000: Pentium 150 MHz 或以上的处理器 Windows XP: Pentium 300 MHz 或以上的处理器 上述所有操作系统:推荐Pentium 500MHz 或以上的处理器 (适用于编辑短片)
内存	Windows 98/ Windows Me/Windows 2000: 64 MB或以上 Windows XP : 128 MB 或以上 上述所有操作系统:128MB 或以上(适用于编辑短片)
接口	USB
可用的硬盘空间	<ul style="list-style-type: none">佳能实用程序<ul style="list-style-type: none">- ZoomBrowser EX:200 MB 或以上 (包括PhotoRecord打印程序)- PhotoStitch:40 MB 或以上佳能相机TWAIN驱动程序:25 MB 或以上佳能相机WIA驱动程序:25 MB 或以上
显示器	需要800 x 600 像素/高彩(16位)或以上 推荐1,024 x 768 像素或以上

Macintosh

操作系统	Mac OS 9.0 -9.2, Mac OS X (10.1/10.2版)
计算机型号	上述的操作系统需要预先安装在附有内置USB端口的计算机上。
中央处理器	PowerPC
内存	Mac OS 9.0 -9.2: 64 MB 或以上应用程序内存 Mac OS X (128/10.2版) : 128 MB 或以上
接口	USB
可用的硬盘空间	<ul style="list-style-type: none">佳能实用程序<ul style="list-style-type: none">- ImageBrowser: 120 MB 或以上- PhotoStitch: 30 MB 或以上
显示器	需要800 x 600 像素/32,000色彩或以上 推荐1,024 x 768 像素或以上

重要

把相机连接到计算机之前，务必安装佳能数码相机解决方案光盘上的软件及驱动程序。



如果在安装驱动程序及软件之前连接相机至计算机，相机可能无法正常工作。在这种情况下，请参考 *软件入门指南* 的故障排除部分。



- 进行USB连接时，毋需关闭相机或计算机电源。
- 有关USB端口的位置，请参考计算机的使用者手册。
- 连接计算机时，推荐使用完全充电的电池或交流电适配器套件ACK500(选购件)为相机供电。(第18、140页)。
- 不保证连接至USB 2.0兼容板所进行的所有步骤。

1 安装佳能数码相机解决方案光盘上的驱动程序及软件应用程序。

详细说明，请参考 *软件入门指南*。

2 使用附送的接口连接线连接计算机的USB端口与相机的数码(DIGITAL)端子。

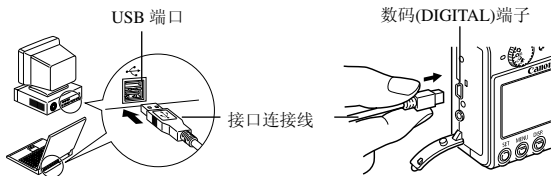

- 要连接接口连接线至相机的数码(DIGITAL)端子，请先用手指放在端子盖下推开，然后插入连接头直到安装到位。
- 要拔除相机数码端子上的接口连接线时，请务必紧抓接口连接线连接头的两侧并向外拉出。

3 把相机的模式开关推到  (播放)。

4 按下ON/OFF键直到电源灯亮起绿光。

• **Windows:**

执行下列的步骤5及6。

• **Macintosh:**

请参考 *软件入门指南*，然后下载图像。

5 在计算机上出现的事件对话框中，选择[佳能相机窗口]，然后单击[确定](仅于首次)。



如果事件对话框没有出现，单击[开始]菜单、[程序]或[所有程序]、[佳能实用程序(Canon Utilities)]、[相机窗口(CameraWindow)]及[CameraWindow-设置自动启动]。

- 6** 在[CameraWindow-设置自动启动]窗口中单击[设置](仅于首次)。



[CameraWindow-下载图像]窗口将会出现。







- **使用软件及计算机下载图像。**
请参考 *软件入门指南*。
- **使用相机下载图像(直接传输功能)**
请参考 *使用直接传输来下载图像*(下一页)。

使用直接传输来下载图像

使用此方法以相机操作来下载图像

首次使用此方法时，安装附送的软件，然后调整计算机设置(第120页)。

	全部图像	传输及保存所有图像到计算机。
	未传输图像	仅传输及保存之前没有传输的图像到计算机。
	DPOF传输图像	仅传输及保存有DPOF传输命令设置的图像到计算机(第116页)。
	选择并传输	传输及保存您在查看时选择的图像到计算机。
	设置桌面	传输及保存您在查看时选择的图像到计算机。计算机的桌面上显示传输的图像。

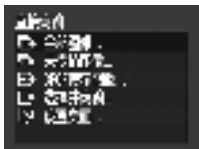

1 确认相机的液晶显示屏出现直接传输菜单。

-  键会亮起蓝光。
- 如果直接传输菜单没有出现，按下 **MENU** 键。

全部图像/未传输图像/DPOF传输图像

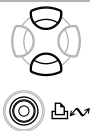





2 使用 或 键选择 、 或 ，然后按下 (打印/共享) 键。





- 要取消传输，请按下 **SET** 键。
- 图像将会下载，而直接传输菜单会再次出现。

选择并传输/设置桌面



2 使用  或  键选择  或  ，然后按下  键(或SET键)。



3 使用  或  键选择所需下载的图像，然后按下  键(或SET键)。图像将会下载。下载图像时， 键会闪动蓝光。



4 按下MENU键。
直接传输菜单会再次出现。



仅JPEG格式的图像可以下载为计算机的设置桌面。



即使关闭相机电源，使用  键选择的选项会被保留。下一次直接传输菜单显示时，之前的设置将会生效。当最后一次选择[选择并传输]或[设置桌面]选项时，图像选择屏幕会直接出现。

把相机连接至计算机来下载图像，而不安装软件

如果您使用Windows XP或Mac OS X（10.1或10.2版），您可以不安装随佳能数码相机解决方案光盘附送的软件，而使用这些操作系统所配备的软件下载图像（仅适用于JPEG格式）。此方法将有助您下载图像至没有安装软件的计算机。

但请注意，使用此方法下载图像会有某些限制。详细信息，请参考附送的Windows® XP及Mac OS X使用者说明。

1 使用附送的接口连接线连接计算机的USB端口与相机的数码(DIGITAL)端子。

请参看第120页上部分内容及步骤2至4。

2 依照屏幕的说明进行下载。

直接从CF卡下载

- 1 取出相机内的CF卡，然后插入连接到计算机的CF卡读卡器。

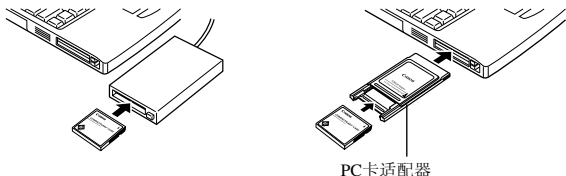

- 如果您使用PC卡读卡器或PC卡插槽，请先把CF卡插入PC卡适配器（选购件），然后把负载的适配器插入插槽。
- 有关连接计算机及卡适配器或读卡器的说明，请参考卡适配器或读卡器的说明书。

- 2 双击连接至CF卡的驱动器图标。

视操作系统而定，包含CF卡的驱动器可能会自动显示。

- 3 把CF卡的图像复制到硬盘上的文件夹。

图像会保存在CF卡上[DCIM]文件夹内的[xxxCANON]子文件夹，xxx是由100至998的3位数号码(第88页)。

在电视上查看图像

只要使用附送的AV连接线AVC-DC300把兼容视频的电视连接到相机，即可作拍摄或播放图像的监视器。

电源灯

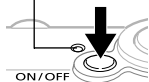

- 1** 按下ON/OFF键关闭相机电源。
请同时关闭电视机的电源。

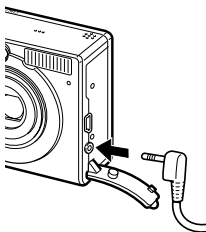

- 2** 把AV连接线连接到相机的音频/视频输出端子。

把手指放在端子盖下来打开它，然后稳固插入连接线。

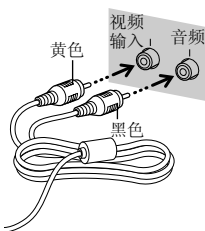

- 3** 把AV连接线的另一端插入电视机上的视频输入及音频输入插孔。

- 4** 开启电视，并把它设置为视频模式。



- 5** 把模式开关推到  (拍摄) 或  (播放)。

电源灯

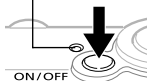

6 按下ON/OFF键。

- 电视上会出现图像。如常拍摄或播放图像。
- 如果拍摄时电视没有显示图像，按下 **DISP.** 键。



- 不能在  (辅助拼接)下使用电视。
- 把相机连接至电视机后，液晶显示屏不会显示图像。
- 如果电视机为立体声型号，您可将音频插头插入其中一个音频接口（左或右）。详情说明，请参考电视机的说明书。



您可以切换视频输出制式（NTSC或PAL），以适应不同地区的标准（第50页）。不同地区的默认值会有所不同。

- NTSC：日本、美国、加拿大、台湾等。
- PAL：欧洲、亚洲（台湾例外）、大洋洲等地区。

如果视频输出制式的设置不当，则不能正常显示相机的输出图像。

自定义相机 (我的相机设置)

“我的相机”让您自定义起动图像、起动声音、快门声音、操作声音及自拍机声音。每个菜单项目有三种选择。

例:起动图像



1

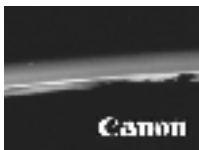

2



3

2选项有科幻小说的相关图像和声音。3选项有动物。

更改我的相机设置

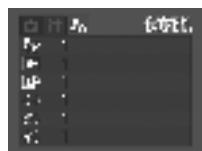



1 选择  (我的相机)菜单。

请参考 *选择菜单与设置* (第43页)



2 使用  或  键选择项目。



3 使用  或  键选择选项。







MENU



4 按下MENU键。

- 菜单会关闭。
- 在拍摄模式下,您可以半按快门按钮来关闭菜单。





- 如果在步骤2  (个性组合),您可以为每个我的相机设置选择相同的标题。
- 如果在  (设置)菜单中把[静音]选项设置为[开],即使我的相机菜单内的每个声音项目设置为 、 或  [开],相机也不会发出提示音(第48页)。

注册我的相机设置

您可以把记录在CF卡内的图像或新录制的声音可以作为我的相机设置添加到 **[2]** 及 **[3]** 菜单项目。您也可以使用附送的软件把计算机的图像及声音上传到相机。

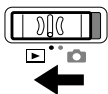
注册CF卡的图像及声音



1 把模式开关推到  (播放)。

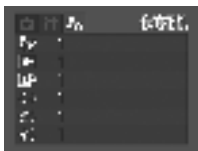



2 选择 **[2]** (我的相机) 菜单。

请参考 *选择菜单与设置* (第43页)



3 使用  或  键选择项目。



4 使用  或  键选择 **[2]** 或 **[3]**。

DISP  图标会显示。



5 按下DISP.键。

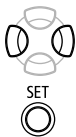

6 选择图像或录制声音。

起动物像

使用 或 键选择所需注册的图像，然后按下 **SET** 键。

起动物音、操作声音、自拍机声音及快门声音

- 使用 或 键选择 (录制)，然后按下 **SET** 键。开始录制，超出指定时间后自动停止。
- 录制后，使用 或 键选择 (注册声音)，然后按下 **SET** 键。
- 选择 (退出)(返回我的相机菜单而不进行注册)。
- 选择 (播放)来播放录制的声音。



7 使用 或 键选择[OK]，然后按下 **SET** 键。

要取消更改，选择[取消]。



- 使用短片及声音记录功能所录制的声音不能添加为我的相机设置。
- 当添加新的我的相机设置时，之前的设置会被删除。

我的相机设置的文件格式

我的相机设置必须符合下列的文件格式。但使用本相机拍摄的CF卡图像可注册为我的相机设置，不受下列的格式限制。

起动图像

- 记录格式: JPEG(基线JPEG)
- 取样频率: 4:2:0或4:2:2
- 大小: 320 x 240 像素
- 文件大小: 20 KB或以下

起动声音、操作声音、自拍机声音及快门声音

- 记录格式: WAVE (单声道)
- 量化位: 8位
- 取样频率: 11.025 kHz或8.000 kHz
- 记录长度

	11.025 kHz	8.000 kHz
 起动机声音	1.0秒或以下	1.3秒或以下
 操作声音	0.3秒或以下	0.4秒或以下
 自拍机声音	2.0秒或以下	2.0秒或以下
 快门声音	0.3秒或以下	0.4秒或以下

* 本相机不能使用上述以外的其他文件格式。

本功能的示范是记录“Say cheese”为自拍机声音，而相机会在拍摄前两秒播放此声音。您也可以录制有趣的音乐，使拍摄主体流露自然的笑容，或让主体摆出切合音乐的姿势。您可以创建或添加我的相机设置来自定义您的相机。



有关创建及添加我的相机文件的说明，请参考附送的*软件入门指南*。



提示列表

拍摄/播放时的提示列表

拍摄或播放时，液晶显示屏可能会出现下列的提示。有关连接打印机时所出现的提示，请参考[直接打印使用者指南](#)。

处理中...	图像正被记录到CF卡上，或正在读取CF卡。
没有记忆卡	您试图在未安装CF卡时拍摄或播放图像。
不能记录!	您试图在未安装CF卡时拍摄图像。
记忆卡错误!	CF卡出现异常情况。
记忆卡已满	CF卡内容已满，没有剩余空间保存更多图像或打印设置。
命名错误!	由于相机试图创建的文件名称已存在，或已经到了最大的文件编号，因此不能创建文件。在拍摄菜单中，把文件重置选项设置为[开]。把所需保留的所有图像保存到计算机，然后重新格式化CF卡。请注意:格式化会删除所有CF卡上的图像及其他数据。
更换电池:	电量不足以操作相机。请立刻更换或替电池充电。
没有图像	CF卡没有记录图像。
图像太大	您试图播放大于4064 x 3048像素的图像或更大的文件。
不能兼容的JPEG格式	您试图播放不兼容的JPEG文件。
数据损坏	您试图播放数据已被损坏的图像。
RAW	您尝试要播放以不兼容的RAW格式记录的图像。

不能确认的图像	您试图播放以特殊格式（其他相机厂商采用的独家格式）拍摄的图像或短片。
不能放大！	您试图放大以其他相机拍摄、以不同格式记录，或经过计算机编辑的短片或图像。
不能旋转	您试图旋转以其他相机拍摄、以不同格式记录，或经过计算机编辑的短片或图像。
不能兼容的WAVE格式	由于当前声音记录的格式不正确，不能把声音记录添加到此图像。
无法注册这幅图片！	您尝试添加使用其他相机创建的起动物像或短片。
保护！	您试图删除被保护的图像或短片。
指令太多	替过多的图像标上打印设置或传输设置。不能继续处理。
不能指定的图像	您试图为非JPEG文件进行打印设置。
Exx	(xx: 数目) 相机故障。关闭电源后再开启，然后拍摄或播放。如果错误代码再次出现，即表示问题依然存在。请与附近的佳能客户支持中心联系。如果拍摄图像后直接显示错误代码，相机可能没有记录图像。请在播放模式下查看该图像。

问题	成因	解决方法
相机不能操作	电源没有开启	<ul style="list-style-type: none"> 按下ON/OFF键。
	电池仓盖或CF卡插槽盖打开	<ul style="list-style-type: none"> 确认电池仓盖及CF卡插槽盖已完全关闭。
	电量不足	<ul style="list-style-type: none"> 把完全充电的电池插入相机。 使用交流电适配器套件ACK500(选购件)。
	相机及电池端子接触不良	<ul style="list-style-type: none"> 使用洁净的干布擦拭端子。
相机不能记录	模式开关设置为  (播放)	<ul style="list-style-type: none"> 把模式开关推到 。
	闪光灯正在充电	<ul style="list-style-type: none"> 请等候直到闪光灯充电完毕。指示灯闪动橙光时，您可以按下快门按钮。
	CF卡已满	<ul style="list-style-type: none"> 插入新的CF卡。 如有需要，可把图像下载至计算机，然后删除CF卡内的图像以腾出空间。
	CF卡没有正确格式化	<ul style="list-style-type: none"> 把CF卡格式化。 <ul style="list-style-type: none"> ▶(请参考格式化CF卡(第107页)。 如果重新格式化还是无效，CF卡上的逻辑线路可能已损坏。请与附近的佳能客户支持中心联系。
不能播放	您试图播放使用其他相机拍摄或曾在计算机上编辑的图像	<ul style="list-style-type: none"> 如果使用附送的软件程序(ZoomBrowser EX或ImageBrowser)把计算机内的图像添加到相机，则不能播放的计算机的图像将会播放。请参考ZoomBrowser EX/ImageBrowser软件入门指南(PDF)。
	计算机上的文件名更改或文件位置更改	<ul style="list-style-type: none"> 设置适用于相机文件格式/结构的文件名称或位置。 <ul style="list-style-type: none"> ▶请参考有关文件及文件夹编号(第88页))。

问题	成因	解决方法
镜头不会收回	电源开启时电池仓盖或CF卡插槽盖开启	<ul style="list-style-type: none"> 请先关闭电池仓盖或CF卡插槽盖，然后关闭相机电源。
	当相机记录至CF卡时，电池仓盖或CF卡插槽盖开启(警告信号声音)	<ul style="list-style-type: none"> 请先关闭电池仓盖或CF卡插槽盖，然后关闭相机电源。
电池很快用完	如果在常温环境(23 °C/73 °F)下电池的电量很快耗尽，即已过电池寿命	<ul style="list-style-type: none"> 更换新的电池。
电池不能充电	超过电池寿命	<ul style="list-style-type: none"> 更换新的电池。
	电池与电池充电器接触不良	<ul style="list-style-type: none"> 把电池稳固插入电池充电器。 确认电池充电器已稳固插入电源插座。
图像模糊或不能对焦	相机移动	<ul style="list-style-type: none"> 按下快门按钮时，请小心不要移动相机。
	自动对焦辅助光受到阻挡，不能操作自动对焦功能	<ul style="list-style-type: none"> 请小心不要让手指或其他物件阻挡自动对焦辅助光。
	自动对焦辅助光设置为[关]	<ul style="list-style-type: none"> 把自动对焦辅助光设置为[开](第47页)。
	拍摄主体在对焦范围外	<ul style="list-style-type: none"> 请确定拍摄主体与相机镜头的距离至少为46厘米(1.5英尺)。 在微距模式下进行近摄时，镜头与主体应保持30至46厘米(1.0至1.5英尺)及(5厘米(2英寸)设置为广角时)的距离。 请使用无限远模式拍摄远距离的主体。

问题	成因	解决方法
图像模糊或不能对焦	拍摄主体难以对焦	<ul style="list-style-type: none"> 请使用对焦锁或自动对焦锁来拍摄。 ▶请参考<i>拍摄难于对焦的主体对焦锁, 自动对焦锁</i> (第72页)。
图像中的拍摄主体太暗	拍摄的光线不足	<ul style="list-style-type: none"> 把闪光灯设置为开。
	拍摄主体远比周围环境暗 拍摄主体太远, 闪光灯的光线无法到达	<ul style="list-style-type: none"> 把曝光补偿设置为正值(+)或使用点测光功能。 使用闪光灯时, 请在3.5米(11英尺)(最大广角)或2.0米(6.6英尺)(长焦端)的范围内拍摄。 增加ISO感光度, 然后进行拍摄。请参考<i>调整ISO感光度</i> (第85页)。
图像中的拍摄主体太亮	拍摄主体太近, 导致闪光灯的闪光太强	<ul style="list-style-type: none"> 使用闪光灯时, 请与主体保持最少46厘米(1.5英尺)的距离。
	拍摄主体比背景明亮	<ul style="list-style-type: none"> 把曝光补偿设置为负值(-)或使用点测光功能。
	光线直接照在拍摄主体上, 或光线经由拍摄主体反光到相机	<ul style="list-style-type: none"> 变换拍摄角度。
	闪光灯设置为开	<ul style="list-style-type: none"> 闪光灯设置为关。
液晶显示屏出现光线(红色, 紫色)	拍摄主体太亮	<ul style="list-style-type: none"> 这是包含CCD设备的正常现象, 并不是故障。(此光线不会记录在静止图像上, 但会记录在短片。)

问题	成因	解决方法
图像出现白点	闪光灯的光线令空气中的尘粒或昆虫反光。(使用广角拍摄时最为明显)	• 这是数码相机常见的现象，并不是故障。
闪光灯不会闪光	闪光灯设置为关	• 闪光灯设置为开。
电视机没有显示图像	视频输出制式设置不当	• 把视频输出制式设置至适合您的电视设置，NTSC或PAL (第50页)。
	在辅助拼接下拍摄	• 在辅助拼接下，电视机不会输出任何图像。取消辅助拼接。
变焦不能操作	拍摄短片时按下变焦杆	• 拍摄短片之前调整变焦。
读取CF卡内图像的速度很慢	CF卡使用其他设备格式化。	• 使用本相机把CF卡格式化。 ▶ 请参考 格式化CF卡 (第107页)。
把图像记录到CF卡的时间很长		

使用交流电适配器套件（选配件）

长时间使用相机或连接计算机时，推荐使用交流电适配器套件CK500（选配件）为相机供电。



连接或拔出交流电适配器之前，务必关闭相机电源。

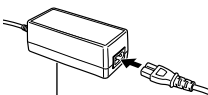

小型电源适配器
CA-PS500

- 1 请先把连接线接上小型电源适配器，然后把另一端插入电源插座。

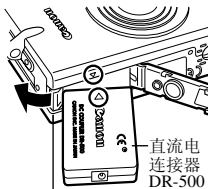

电池锁

直流电
连接器
DR-500

- 2 打开电池仓盖，然后插入直流电连接器直到锁定到位。

- 如箭头所示按下电池锁，然后插入直流电连接器。
- 关闭电池仓盖。

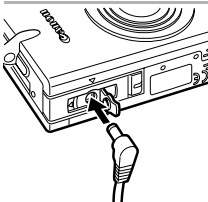

- 3 打开直流电连接器端子盖，然后把连接线接上直流电端子。

使用相机后，请拔出电源插座上的交流电适配器。



使用ACK500(选配件)以外的其他交流电适配器，可能会导致相机或套件发生故障。

使用汽车电池充电器（选配件）

您可以使用汽车电池充电器CBC-NB1(选配件)以汽车的点烟插座为电池充电。



使用汽车电池充电器时，务必确认汽车马达正在运行。在某些汽车上，使用关闭的马达可能会耗尽电池。务必在关闭马达前拔出汽车电池充电器。

至点烟插座

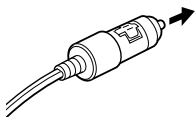

1 马达正在运行时，请把汽车电池连接线插入点烟插座。

充电指示灯

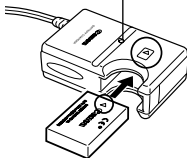

2 如图所示把电池完全插入电池充电器。

- 按照电池及充电器上的箭头对齐电池。
- 电池充电时，充电指示灯会亮起红光。充电完成后会转为绿光。
- 充电后，拔出点烟插座上的汽车电池连接线，然后取出电池。



- 每次关闭马达时，电池会停止充电，因此，请确定拔出点烟插座上的汽车电池连接线。
- 请等候直到马达再次运行，然后把汽车电池连接线插入点烟插座。
- 汽车电池充电器仅可用于负极接地的汽车。不能用于正极接地的汽车。

相机护理

请按照下列的步骤清洁相机机身、镜头、取景器及液晶显示屏。



请勿使用溶剂、苯、合成清洁剂或水清洁相机。这些物质可能导致设备变形或受损。

相机机身

使用软布或眼镜布轻拭相机机身。

镜头

首先使用一般镜头吹气刷扫走沙尘，然后使用软布轻轻擦拭，抹掉顽固的污渍。



请勿使用合成清洁剂清洁相机机身或镜头。如果无法清除污渍，请与另附的佳能客户支持单上所列出的佳能客户支持中心联系。

取景器及液晶显示屏

使用一般镜头吹气刷扫走沙尘。如有必要，可用软布或眼镜布轻轻擦拭取景器及液晶显示屏，除去顽固的污渍。



请勿擦拭或用力按压液晶显示屏。否则可能会导致损害显示屏或导致其他问题。

规格

所有数据依照佳能公司的标准测试方法为基础。如有更改，恕不另行通知。

PowerShot S500 DIGITAL ELPH/DIGITAL IXUS 500 PowerShot S410 DIGITAL ELPH/DIGITAL IXUS 430

(W):广角 (T):长焦

相机有效像素	PowerShot S500 DIGITAL ELPH/DIGITAL IXUS 500: 约500万 PowerShot S410 DIGITAL ELPH/DIGITAL IXUS 430: 约400万
图像传感器	PowerShot S500 DIGITAL ELPH/DIGITAL IXUS 500: 1/1.8英寸CCD (像素总数:约530万) PowerShot S410 DIGITAL ELPH/DIGITAL IXUS 430: 1/1.8英寸CCD (像素总数:约410万)
镜头	7.4 (广角) - 22.2 (长焦) 毫米 (相当于35毫米胶片: 36 (广角) - 108 (长焦)毫米) f/2.8 (广角) - f/4.9 (长焦)
数码变焦	PowerShot S500 DIGITAL ELPH/DIGITAL IXUS 500: 约4.1倍(配合光学变焦时可达至12倍) PowerShot S410 DIGITAL ELPH/DIGITAL IXUS 430: 约3.6倍(配合光学变焦时可达至11倍)
光学取景器	真实图象光学变焦取景器
液晶显示屏	1.5英寸低温多晶硅TFT彩色液晶显示屏, 约118,000像素(图像范围100%)
自动对焦系统	TTL自动对焦 对焦框:9点智能自动对焦/单点自动对焦(中央)
拍摄距离 (由镜头前方)	普通自动对焦: 46厘米(1.5英尺) - 无限远 微距自动对焦: 5 - 46厘米(广角)/30 - 46厘米(长焦) (2.0英寸 - 1.5英尺 (广角)/1.0 - 1.5英尺(长焦))
快门	机械快门 + 电子快门

快门速度	15 - 1/2000秒 慢速快门模式下可使用15 - 1秒。 慢速快门1.3秒或以下采用噪声减少处理。
测光系统	评价测光、中央重点平均测光或点测光(中央点)
曝光控制系统	程序自动曝光
曝光补偿	±2.0档(以1/3档调整)
感光度	自动, 相当于ISO 50/100/200/400
白平衡	TTL自动/预设(可用设置:日光、阴天、白炽灯、 萤光灯、萤光灯H)或用户自定义
内置闪光灯	自动/防红眼自动/开/关/慢速闪光同步
闪光范围	普通: 46厘米 - 3.5米(1.5 - 11英尺)(广角), 46厘米 - 2.0米(1.5 - 6.6英尺)(长焦) 微距: 30厘米-46厘米(1.0 - 1.5英尺)(广角/长焦) (当感光度设置为自动)
拍摄模式	自动/手动/辅助拼接/短片
连拍方式	高速 PowerShot S500 DIGITAL ELPH/DIGITAL IXUS 500: 约2.2张/秒 PowerShot S410 DIGITAL ELPH/DIGITAL IXUS 430: 约2.5张/秒 标准: 约1.5张/秒 *压缩率设置为大、分辨率设置为精细及液晶显示屏关闭。
自拍	延迟约2秒/10秒延时启动快门
PC控制拍摄	可用(仅适用于USB连接。相机套件包括专属软件程序。)
记录媒体	CompactFlash™卡(Type I)
文件格式	相机文件系统设计规则, 兼容DPOF标准
图像记录格式	静止图像:JPEG (Exif 2.2)* ¹ 短片: AVI (图像数据: Motion JPEG; 音频数据:WAVE (单声道))
压缩率	极精细, 精细, 一般

记录的像素数目	静止图像: PowerShot S500 DIGITAL ELPH/DIGITAL IXUS 500 大: 2592 x 1944像素 中1: 2048 x 1536像素 中2: 1600 x 1200像素 小: 640 x 480像素 PowerShot S410 DIGITAL ELPH/DIGITAL IXUS 430 大: 2272 x 1704像素 中1: 1600 x 1200像素 中2: 1024 x 768像素 小: 640 x 480像素
记录的像素数目	短片: PowerShot S500 DIGITAL ELPH/DIGITAL IXUS 500 640 x 480 像素 (约30秒) 320 x 240 像素 (约3分钟) 160 x 120 像素 (约3分钟) PowerShot S410 DIGITAL ELPH/DIGITAL IXUS 430 320 x 240 像素 (约3分钟) 160 x 120 像素 (约3分钟) 括号内的数据为每次拍摄的最长短片时间。 (1640:10帧/秒, 1320 1160:15帧/秒)
播放模式	单张(可显示直方图)、索引(9张小图图像)、放大(在液晶显示屏为约10倍(最大))、声音记录(长达60秒)或幻灯片
直接打印	佳能直接打印及兼容喷墨直接打印, 及兼容 PictBridge。
显示语言	菜单及提示可选择12种语言 (英文、德文、法文、荷兰文、丹麦文、芬兰文、意大利文、挪威文、瑞典文、西班牙文、汉语及日文)
我的相机设置	可以使用以下方法自定义起动图像、起动声音、快门声音、操作声音及自拍机声音。 1. 使用记录在相机的图像及声音。 2. 使用附送的软件从计算机下载数据。
接口	USB (迷你B, PTP [图像传输协议]) 音频/视频输出(可选择NTSC或PAL, 单声道音频)

电源	可充电锂离子电池(类型:NB-1LH/NB-1L) 交流电适配器套件ACK500 汽车电池充电器CBC-NB1
操作温度	0 - 40 °C (32 - 104 °F)
操作湿度	10 - 90%
大小	87.0 x 57.0 x 27.8 毫米 (3.4 x 2.2 x 1.1英寸) (不包括凸出部分)
重量	约185克(6.5盎司) (仅机身)

- *1 本数码相机支持Exif 2.2(即Exif Print)。Exif Print是加强数码相机与打印机之间的通讯标准。连接兼容Exif Print的打印机时,拍摄过程中的相机图像数据会被使用并优化,并以最高画质来进行打印。

电池容量

电池NB-1LH(完全充电)

拍摄的图像数目	液晶显示屏开	约190个图像
	液晶显示屏关	约440个图像
播放时间		约140分钟

* 不包括短片数据。

* 低温时，电池的性能可能会下降，电量微弱图标可能较平常提早出现。在这些情况下，请在使用之前把电池放在口袋内保温。

测试标准















拍摄： 常温(23 °C/73 °F)，每20秒在广角及长焦之间切换，每拍摄四张使用一次闪光，每拍摄八张后关闭电源后再次开启，液晶显示屏设置为默认亮度。

播放： 常温(23 °C/73 °F)，连续每个图像播放3秒，液晶显示屏设置为默认亮度。

CF卡与估计容量















PowerShot S500 DIGITAL ELPH/DIGITAL IXUS 500









:随相机附送的CF卡

		FC-32MH	FC-64M	FC-128M	FC-256MH	FC-512MSH
L (2592 x 1944像素)		11	24	49	99	198
		21	43	88	177	354
		43	88	176	355	709
M1 (2048 x 1536像素)		18	38	76	154	308
		33	68	137	276	552
		67	136	274	548	1095
M2 (1600 x 1200像素)		30	61	122	246	491
		54	109	219	440	879
		108	217	435	868	1734
S (640 x 480像素)		120	241	482	962	1891
		196	393	788	1563	3122
		337	676	1355	2720	5203
短片	 (640 x 480像素)	46秒	92秒	186秒	374秒	742秒
	 (320 x 240像素)	91秒	183秒	368秒	735秒	1451秒
	 (160 x 120像素)	242秒	486秒	973秒	1954秒	3902秒

PowerShot S410 DIGITAL ELPH/DIGITAL IXUS 430







☐:随相机附送的CF卡

		FC-32MH	FC-64M	FC-128M	FC-256MH	FC-512MSH
L (2272 x 1704像素)		14	30	61	123	247
		27	54	110	222	442
		54	110	220	443	879
M1 (1600 x 1200像素)		30	61	122	246	491
		54	109	219	440	879
		108	217	435	868	1734
M2 (1024 x 768像素)		53	107	215	431	855
		94	189	379	762	1522
		174	349	700	1390	2714
S (640 x 480像素)		120	241	482	962	1891
		196	393	788	1563	3122
		337	676	1355	2720	5203
短片	 (320 x 240像素)	91秒	183秒	368秒	735秒	1451秒
	 (160 x 120像素)	242秒	486秒	973秒	1954秒	3902秒





- 最长的短片时间约为 : 30秒、: 3分钟*或: 3分钟。显示的时间为连续拍摄的最长时间。
- * 使用64MB或更高容量的CF卡。
- **L** (大)、**M1** (中1)、**M2** (中2)、**S** (小)、、及表示记录分辨率。
-  (极精细)、 (精细)及 (一般)表示压缩率设置。
- 某些地区并没有出售部分CF卡。

图像的文件大小(近似值)

PowerShot S500 DIGITAL ELPH/DIGITAL IXUS 500

分辨率		压缩率		
				
L	(2592 x 1944)	2053 KB	1395 KB	695 KB
M1	(2048 x 1536)	1602 KB	893 KB	445 KB
M2	(1600 x 1200)	1002 KB	558 KB	278 KB
S	(640 x 480)	249 KB	150 KB	84 KB
短片	 (640 x 480)	660 KB/秒		
	 (320 x 240)	330 KB/秒		
	 (160 x 120)	120 KB/秒		

PowerShot S410 DIGITAL ELPH/DIGITAL IXUS 430

分辨率		压缩率		
				
L	(2272 x 1704)	2002 KB	1116 KB	556 KB
M1	(1600 x 1200)	1002 KB	558 KB	278 KB
M2	(1024 x 768)	570 KB	320 KB	170 KB
S	(640 x 480)	249 KB	150 KB	84 KB
短片	 (320 x 240)	330 KB/秒		
	 (160 x 120)	120 KB/秒		

CompactFlash™卡

卡插槽类型 Type I

大小 36.4 x 42.8 x 3.3 毫米 (1.4 x 1.7 x 0.1 英寸)

重量 约10克(0.4盎司)

电池NB-1LH

类型 可充电锂离子电池

标准电压 3.7 V

标准容量 840 mAh

充电次数 约300次

操作温度 0 - 40 °C (32 - 104 °F)

大小 32.3 x 49.8 x 10.6 毫米 (1.3 x 2.0 x 0.4 英寸)

重量 约29克(1.0盎司)

电池充电器CB-2LS/CB-2LSE

100 - 240 V AC (50 / 60 Hz)
额定输入 CB-2LS: 0.091 A (100V) - 0.052 A (240V)
CB-2LSE: 0.085 A (100V) - 0.05A (240V)

额定输出 4.2 V DC/0.7 A

充电时间 约100分钟*

操作温度 0 - 40 °C (32 - 104 °F)

大小 90.4 x 56.0 x 28.0 毫米 (3.6 x 2.2 x 1.1 英寸)

重量 约78克(2.8盎司)

*为电池NB-1LH充电时

小型电源适配器CA-PS500

(随另购的交流电适配器套件ACK500)

100 - 240 V AC (50/ 60 Hz)
额定输入 0.17 A

额定输出 4.3 V DC/1.5 A

操作温度 0 - 40 °C (32 - 104 °F)

大小 42.6 x 104.4 x 31.4 毫米 (1.7 x 4.1 x 1.2 英寸)

重量 约180克(6.3盎司)

汽车电池充电CBC-NB1(选购件)

额定输入	DC 12 - 24 V, 4.3 W
额定输出	4.2 V DC/0.55 A
充电时间	约130分钟*
操作温度	0 - 40 °C (32 - 104 °F)
大小	90.4 x 56.0 x 28.0 毫米 (3.6 x 2.2 x 1.1英寸)
重量	约106克(3.7盎司)

*为电池NB-1LH充电时

使用自拍的提示

(第64页)

一般情况下，当您按下快门按钮时，相机会有些微震动。把自拍设置为  来延迟2秒快门释放，可让相机停止震动，避免图像模糊。把相机放在平稳的表面或使用三脚架拍摄可取得更佳的效果。

如何调整曝光

(第78页)

本机自动调整曝光来拍摄图像，以取得最佳亮度。但视拍摄环境而定，某些时候拍摄的图像可能会比实际的图像光亮或黑暗。在这种情况下，请手动调整曝光补偿。

**曝光不足**

整个拍摄的图像黑暗，令图像的白色部分呈灰色。拍摄光亮的主体或在逆光环境下拍摄可能会使图像曝光不足。把曝光补偿调整至+。

**最佳曝光****过度曝光**

整个拍摄的图像光亮，令图像的黑色部分呈灰色。拍摄黑暗的主体或在昏暗环境下拍摄可能会使图像过度曝光。把曝光补偿调整至-。

ISO感光度表示相机对光线敏感度的数值。ISO感光度愈高，敏感度则愈高。较高的ISO感光度可让您不使用闪光灯在昏暗的室内或室外环境下拍摄，也可避免因相机震动而造成的图像模糊。这个模式十分方便您在禁止使用闪光灯的地方进行拍摄。ISO感光度设置充分利用可用的光线，令图像完全反映当前的环境状态。



相当于ISO 50



相当于ISO 400

在微距模式下使用变焦功能时，可为图像制造特别效果。例如，在微距模式下的最大广角拍摄花朵时，相机可同时为花朵及背景进行对焦。但在最大长焦拍摄时，背景会在对焦范围外，从而突出花朵。



在微距模式下使用广角变焦



在微距模式下使用长焦变焦

AV 连接线 AVC-DC300.....	127
CF 卡	23
格式化	107
使用	25
安装	23
DPOF 打印命令	110
打印风格	113
重置	115
选择图像	110
ISO 感光度	85
ON/OFF 键	30
USB 端口	120

三画

广角	40
----------	----

四画

日期 / 时间	26
手动曝光	78
文件格式	87
无限远	60
分辨率	55
幻灯片播放	
播放时间	103
重复设置	103

五画

电池	
容量	147
充电	18
使用	19
安装	21
计算机系统需求	119
白平衡	82
闪光曝光锁	75
闪光灯	58
对焦锁	72
功能菜单	44

节电	31
打印 / 共享键	16
打印	108
长焦	40
白平衡	81

六画

交流电适配器套件 ACK500	140
自动对焦锁	74
自动对焦框	41
自动对焦模式	72
自动对焦辅助光	42
自动播放 (幻灯片)	100
自动对焦	39
压缩率	55
传输命令	116
色彩效果	84
自拍	64

七画

连接相机至计算机	118
连拍方式	63
删除	105
选择图像	106
单张图像	105
我的相机菜单	
更改	129
注册	131
我的相机设置	
文件格式	133
我的相机菜单	129
快速拍摄	57
防红眼功能	59
设置菜单	48
快门按钮	41
完全按下	42
半按	41
快门速度	79
声音记录	98

八画

直接连接线	15
直接传输	123
直方图	38
图像的文件大小	150
放大	90
拍摄菜单	47
图象确认	54
拍摄模式	
自动	53
各拍摄模式下可使用的	
功能	160
手动	66
短片	70
辅助拼接	67
单张图像播放	89
视频输出制式	128

九画

指示灯	17
测光方式	77
保护	104
点测光 AE 区框	36, 77

十画

索引播放	91
语言	28

十一画

液晶显示屏	33
信息显示	35
播放模式	37
拍摄模式	35
使用液晶显示屏	33
菜单	
菜单设置与默认值	47

我的相机菜单	51
播放菜单	48
拍摄菜单	47
选择菜单与设置	43
设置菜单	48
旋转	97
辅助拼接	67
接口连接线	120

十二画

腕带	14
智能自动对焦	39
短片	70
编辑	95
播放	93
连拍方式	70
提示：	
拍摄 / 播放时的提示列表	134

十三画

数码 (DIGITAL) 端子	14, 120
数码变焦	62
微距	60

十四画

模式转盘	16
模式转盘	32
静音模式	48

十五画

横竖画面转换功能	86
播放菜单	48
播放模式	32

备忘

免责声明

- 在本书编制过程中已力求内容的正确与完整，但并不保证本说明书没有任何错误或漏失。佳能公司拥有不需预先声明即可对本指南所提及的硬件及软件规格作随时修改的权利。
- 佳能公司拥有不需预先声明即可对本指南所提及的硬件及软件规格作随时修改的权利。
- 未经佳能公司事先书面授权，本指南的任何部分不得被复制、传输、抄录、储存于检索系统中，或以任何形式翻译成任何语言文字。
- 佳能公司对由于错误操作，相机故障、软件、CompactFlash™ (CF卡)、个人计算机、外设的故障，或使用非佳能内存卡所造成的数据不可靠或数据丢失的损失概不负责。

商标声明

- Canon及PowerShot是佳能公司的商标。
- CompactFlash是SanDisk Corporation的商标。
- iBook和iMac是苹果计算机公司的商标。
- Macintosh、PowerBook、Power Macintosh和QuickTime是苹果计算机公司在美国与其他国家的注册商标。
- Microsoft、Windows和Windows NT是微软公司在美国与/或其他国家的注册商标或商标。
- 上面未提及的其他名称及产品，可能为其各自公司的注册商标或商标。

版权所有 © 2004 Canon Inc. 保留所有权利。

各拍摄模式下可使用的功能

请参考下表来设置不同拍摄环境下的可用设置。完成拍摄后，各拍摄模式下所选择的设置会被保存。

功能			 自动	 手动	 辅助拼接	 短片	参考页	
分辨率	大		<input type="radio"/> *	<input type="radio"/> *	<input type="checkbox"/> *	-	第55页	
	中1		<input type="radio"/>	<input type="radio"/>	<input type="checkbox"/>	-		
	中2		<input type="radio"/>	<input type="radio"/>	<input type="checkbox"/>	-		
	小		<input type="radio"/>	<input type="radio"/>	<input type="checkbox"/>	-		
	短片	⁽¹⁾ 	-	-	-	<input type="radio"/> *		
	短片		-	-	-	<input type="radio"/> *		
压缩率	短片		-	-	-	<input type="radio"/>	第55页	
	极精细		<input type="radio"/>	<input type="radio"/>	<input type="checkbox"/>	-		
	精细		<input type="radio"/> *	<input type="radio"/> *	<input type="checkbox"/> *	-		
闪光灯	一般		<input type="radio"/>	<input type="radio"/>	<input type="checkbox"/>	-	第58页	
	自动		<input type="radio"/>	<input type="radio"/>	-	-		
	防红眼自动		<input type="radio"/> *	<input type="radio"/> *	-	-		
	开		-	<input type="radio"/>	<input type="checkbox"/>	-		
	关		<input type="radio"/>	<input type="radio"/>	<input type="checkbox"/> *	-		
	慢速闪光同步		-	<input type="radio"/>	<input type="checkbox"/>	-		
快速拍摄				<input type="radio"/>	<input type="radio"/>	-	-	第57页
微距模式				<input type="radio"/>	<input type="radio"/>	<input type="checkbox"/>	<input type="checkbox"/>	第60页
无限远模式				-	<input type="radio"/>	<input type="checkbox"/>	<input type="checkbox"/>	第60页
自动对焦锁				-	<input type="radio"/>	-	-	第72页
自动曝光锁				-	<input type="radio"/>	-	-	第74页
闪光曝光锁				-	<input type="radio"/>	-	-	第75页
拍摄方法	单次自动对焦		<input type="radio"/> *	<input type="radio"/> *	<input type="checkbox"/> *	<input type="radio"/> *	-	
	标准连拍方式		-	<input type="radio"/>	-	-	-	
	高速连拍方式		-	<input type="radio"/>	-	-	-	
	10秒自拍		<input type="radio"/>	<input type="radio"/>	<input type="checkbox"/>	<input type="checkbox"/>	-	
	2秒自拍		<input type="radio"/>	<input type="radio"/>	<input type="checkbox"/>	<input type="checkbox"/>	-	
自动对焦模式			-	<input type="radio"/>	-	-	第76页	
自动对焦辅助光			<input type="radio"/>	<input type="radio"/>	<input type="checkbox"/>	<input type="checkbox"/>	第47页	

功能	 自动	 手动	 辅助拼接	 短片	参考页
数码变焦	○	○	-	-	第62页
曝光补偿	-	○	△	○	第78页
测光方式	评价测光	-	○*	-	第77页
	中央重点 平均测光	-	○	-	
	点测光	-	○	-	
慢速快门	-	○	-	-	第79页
白平衡	-	○	△	○	第81页
色彩效果	-	○	△	○	第84页
ISO感光度	-(2)	○	-(2)	-(2)	第85页
横竖画面转换	○	○	△	-	第86页

* 默认值

○可用设置

△仅可以为第一张图像选择的设置。

 (深色部分): 即使关闭相机电源, 设置也会保持生效。

(1)  不适用于PowerShot S410 DIGITAL ELPH/DIGITAL IXUS 430。

(2)相机会自动设置ISO感光度。

除[日期/时间]、[语言]及[视频输出制式]设置外, 您可以使用相机按键进行一次操作, 重置所有其他菜单设置及更改为默认值(第52页)。