

Appareil photo numérique à écran LCD

# ***QV-3500EX***

Mode d'emploi

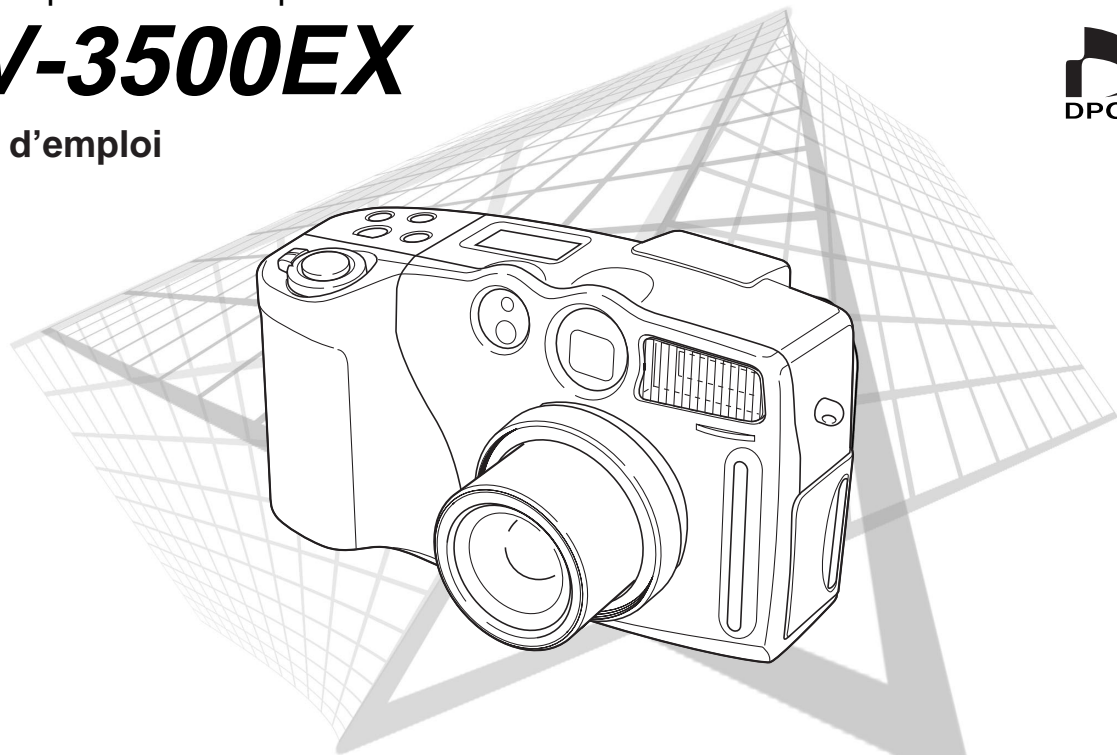

Français

**CASIO®**

# INTRODUCTION

Pour tirer le meilleur parti de votre appareil photo numérique CASIO, veuillez lire ce manuel avec attention et le ranger en lieu sûr pour toute référence future.

## Déballage

Vérifiez si tous les articles mentionnés ci-dessous se trouvent dans le carton d'emballage de l'appareil photo. Si l'un d'entre eux devait manquer, contactez votre revendeur le plus tôt possible.

*Appareil photo*



*Etui souple*

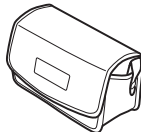

*Capuchon d'objectif/  
Cordelette de capuchon*

Le capuchon d'objectif est sur l'objectif lorsque vous déballez l'appareil.



*Carte mémoire (8 Mo)*

En place dans l'appareil photo à l'achat.



*Câble vidéo spécial*



*Piles alcalines  
(4 piles de taille AA)*

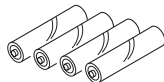

*Lanière*

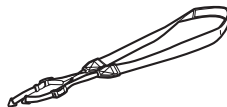

*CD-ROM*

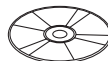

*Câble spécial USB*



*Câble de transfert  
de données*

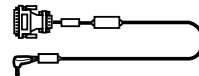

*Référence de base*

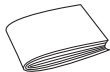

*Mode d'emploi du  
logiciel fourni*



## Table des matières

## F-2 INTRODUCTION

Déballage .....	F-2
Table des matières .....	F-3
Référence rapide .....	F-7
Préparatifs .....	F-7
Enregistrement d'une image .....	F-8
Lecture .....	F-9
Suppression d'images .....	F-10
Caractéristiques .....	F-12
Modes d'enregistrement .....	F-13
Précautions .....	F-15
Précautions d'ordre général .....	F-15
Conditions de fonctionnement .....	F-16
Condensation .....	F-16
A propos du rétroéclairage de l'appareil photo...	F-17

## F-18 FAMILIARISATION

Guide général .....	F-18
Avant .....	F-18
Arrière .....	F-19
Côté .....	F-20
Dessous .....	F-20

Objectif .....	F-21
Installation d'un convertisseur ou d'un objectif macro .....	F-21
Utilisation d'un filtre .....	F-23
Précautions relatives à l'objectif .....	F-24
Indicateurs apparaissant à l'écran .....	F-25
Mode REC .....	F-25
Mode PLAY .....	F-26
Changement du contenu de l'écran .....	F-27
Afficheur d'indicateurs .....	F-28
Témoin de fonctionnement .....	F-28
Témoin de fonctionnement .....	F-28
Témoin de flash .....	F-29
Témoin de retardateur .....	F-29
Utilisation des accessoires fournis .....	F-30
Utilisation du capuchon d'objectif .....	F-30
Fixation de la lanière .....	F-30
Réglage de la longueur de la lanière .....	F-31
Utilisation de l'étui souple .....	F-31
Alimentation .....	F-32
Recharge des piles .....	F-32
Précautions relatives aux piles .....	F-35
Indicateur de piles faibles .....	F-35
Emploi du courant secteur .....	F-36
Mise sous et hors tension de l'appareil photo .....	F-37
Réglages de l'économiseur d'énergie .....	F-37
Cartes mémoire .....	F-39
Insertion d'une carte mémoire dans l'appareil photo .....	F-39
Retrait de la carte mémoire de l'appareil photo .....	F-40
Formatage d'une carte mémoire .....	F-41
Précautions relatives à la carte mémoire .....	F-42
Précautions relatives au microdisque IBM .....	F-42

Ecrans de menus .....	F-44
Réglage de la date et de l'heure actuelles .....	F-45
Réglage de la date et de l'heure .....	F-45
Sélection du format de la date .....	F-46
Horodatage .....	F-47

**F-48 ENREGISTREMENT D'IMAGES :  
FONCTIONS DE BASE**

Enregistrement d'une seule photo .....	F-48
A propos de l'écran du mode REC .....	F-50
A propos de l'autofocus .....	F-50
Précautions relatives à l'enregistrement .....	F-50
Enregistrement d'images quand les piles sont faibles .....	F-51
Détection de l'orientation de l'appareil photo .....	F-51
Prévisualisation de la dernière image enregistrée ...	F-52
Suppression d'une image en mode REC .....	F-53
Utilisation du viseur pour l'enregistrement .....	F-53
Utilisation du zoom .....	F-54
Utilisation du zoom optique .....	F-54
Utilisation du zoom numérique .....	F-55
Utilisation du flash .....	F-56
Indicateurs d'état du flash .....	F-57
Réglage de l'intensité du flash .....	F-57
Précautions lors de l'utilisation du flash .....	F-58
Sélection du mode de mise au point .....	F-59
Utilisation du mode Autofocus .....	F-59
Utilisation du mode Macro .....	F-60

Utilisation du mode Infini .....	F-61
Utilisation du mode de mise au point manuelle .....	F-61
Utilisation du verrouillage de la mise au point .....	F-62
Spécification de la position du cadre de mise au point .....	F-63
Spécification de la taille et de la qualité de l'image ...	F-64
Utilisation du retardateur .....	F-65
Correction de l'exposition .....	F-66

**F-68 AUTRES FONCTIONS D'ENREGISTREMENT**

Utilisation du mode de déclenchement continu .....	F-68
Photographie de portraits .....	F-69
Photographie de paysages .....	F-69
Photographie de scènes nocturnes .....	F-70
Réglage instantané avec le mode Modèles de scènes .....	F-71
Spécification de l'emplacement des images du mode Modèles de scènes .....	F-73
Enregistrement de vos propres réglages de scènes .....	F-73
Importation d'une scène de la bibliothèque de modèles de scènes du CD-ROM .....	F-75
Enregistrement d'une séquence vidéo .....	F-76
Pour enregistrer une séquence vidéo dans le mode normal .....	F-76
Pour enregistrer une séquence vidéo dans le mode rétroactif .....	F-77
Photographie de panoramas .....	F-78

Spécification du mode d'exposition .....	F-79
Exposition automatique	F-79
Exposition automatique avec priorité à l'ouverture	F-80
Exposition automatique avec priorité à la vitesse d'obturation	F-81
Exposition manuelle	F-83
Sélection rapide du mode d'exposition	F-84
Sélection du mode de mesure de l'exposition .....	F-85
Sélection rapide du mode de mesure de l'exposition	F-86
Réglage du niveau de sensibilité .....	F-86
Utilisation de la fonction de filtrage .....	F-87
Sélection de la balance des blancs .....	F-88
Réglage manuel de la balance des blancs	F-88
Sélection rapide de la balance des blancs	F-89
Accentuation de certaines couleurs .....	F-90
Affichage de la grille .....	F-91
Spécification de la netteté des contours .....	F-92
Spécification de la saturation des couleurs .....	F-92
Spécification du contraste .....	F-93
Sauvegarde d'images non compressées (Mode TIFF) .....	F-93
Spécification des réglages d'alimentation par défaut ...	F-94
Réinitialisation de l'appareil photo	F-95
Utilisation des boutons de raccourcis de l'appareil photo .....	F-96
Changement des réglages du menu FUNCTION en mode REC à l'aide des boutons de raccourcis	F-96

Pour affecter des paramètres du menu FUNCTION en mode REC aux boutons de raccourcis	F-97
Accès direct au menu FUNCTION du mode REC	F-99

### **F-100** LECTURE

Fonctions de base .....	F-100
Lecture d'une séquence vidéo .....	F-101
Lecture d'un panorama .....	F-102
Agrandissement de l'image de lecture .....	F-103
Affichage de 9 images à la fois .....	F-104
Sélection d'une des 9 images	F-105
Affichage de l'histogramme .....	F-106
Utilisation de la fonction Diaporama .....	F-107
Redimensionnement de l'image .....	F-108
Découpage d'une image .....	F-109

### **F-110** SUPPRESSION D'IMAGES

Suppression de l'image affichée .....	F-110
Suppression de toutes les images sélectionnées ...	F-111
Suppression de toutes les images des dossiers sélectionnés .....	F-112
Suppression de toutes les images non protégées .....	F-113

**F-114 GESTION DES IMAGES**

Dossiers et fichiers .....	F-114
Dossiers	F-114
Fichiers	F-115
Sélection d'un dossier pour la lecture .....	F-116
Protection des images contre la suppression .....	F-116
Protection des images sélectionnées	F-116
Protection et retrait de la protection de toutes les images des dossiers sélectionnés	F-117
Protection et retrait de la protection de toutes les images	F-118
DPOF .....	F-119
Réglage des paramètres DPOF d'images particulières	F-119
Réglage des paramètres DPOF de dossiers particuliers	F-120
Réglage des paramètres DPOF de toutes les images de la carte mémoire	F-121

**F-122 AUTRES RÉGLAGES**

Changement de la langue d'affichage .....	F-122
Activation et désactivation du bip de confirmation ..	F-122

**F-123 RACCORDEMENT À UN AUTRE APPAREIL**

Raccordement à un téléviseur .....	F-124
Sélection du système vidéo	F-125

Raccordement de la télécommande filaire à l'appareil photo .....	F-126
Raccordement à un ordinateur .....	F-126
Utilisation du port USB (Windows, Macintosh)	F-127
Utilisation du port série	F-128
Utilisation d'une carte mémoire pour le transfert de données d'images .....	F-129
Données de carte mémoire	F-130
Protocole DCF	F-130
Structure des fichiers d'une carte mémoire	F-131
Fichiers d'images supportés par l'appareil photo	F-132
Précautions lors de l'emploi d'une carte mémoire sur un ordinateur	F-133
Utilisation du navigateur de carte HTML .....	F-134
Spécification du type de navigateur de carte	F-134
Visualisation du contenu des fichiers "Card Browser"	F-136
Sauvegarde de fichiers Card Browser	F-139

**F-140 RÉFÉRENCE**

Menus de l'appareil photo .....	F-140
Mode REC	F-140
Mode PLAY	F-141
Réglages de mode .....	F-142
Réglages dans chaque mode	F-142
Combinaisons du mode d'enregistrement et du mode d'exposition	F-143
Guide de dépannage .....	F-144
Messages	F-147
Références techniques .....	F-149

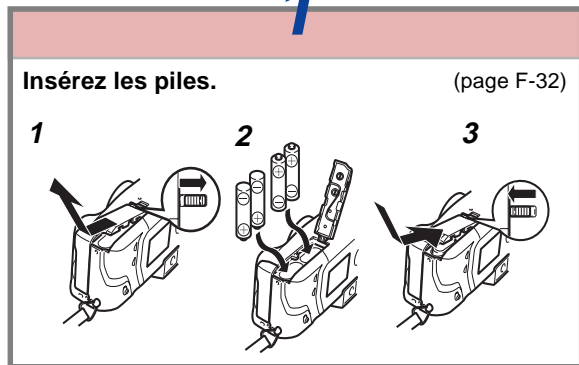
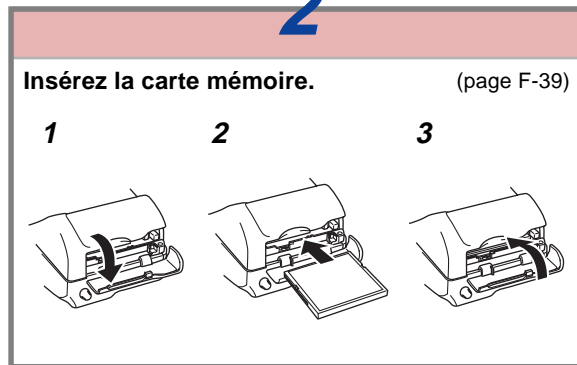
**Préparatifs****1****2****3**

## Enregistrement d'une image (page F-48)

4

Après vous être assuré que la mise au point était terminée (le témoin de fonctionnement s'allume en vert), appuyez à fond sur le déclencheur pour enregistrer l'image.

3

Dirigez l'appareil photo vers le sujet, cadrez l'image sur l'écran et appuyez à demi sur le déclencheur pour faire la mise au point.

1

Retirez le capuchon de l'objectif.

2

Tournez le commutateur POWER/Fonction pour le régler sur REC.

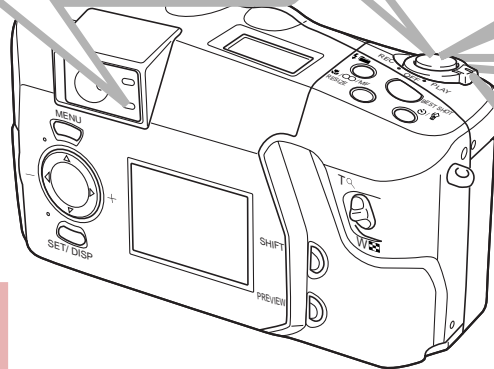

Utilisez la molette de réglage dioptrique pour régler le viseur à votre vue. (page F-54)



**Lecture (page F-100)****2**

A l'aide de [▶] (avant) et [◀] (arrière) faites défiler les images sauvegardées.

**1**

Tournez le commutateur POWER/Fonction pour le régler sur PLAY.

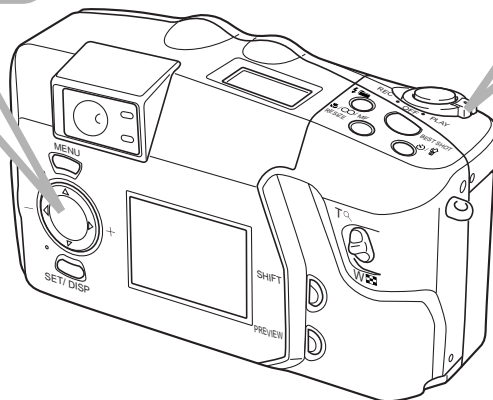

## Suppression d'images (page F-110)

2

A l'aide de [▶] (avant) et [◀] (arrière) faites défiler les images sauvegardées et affichez celle que vous voulez supprimer.

1

Tournez le commutateur POWER/Fonction pour le régler sur PLAY.

3

Appuyez sur  .

4

Assurez-vous de bien vouloir supprimer l'image que vous avez sélectionnée.

- Vous pouvez annuler l'opération en appuyant sur MENU.

5

Appuyez sur [▼] pour sélectionner "Yes", puis appuyez sur la touche SET/DISP.

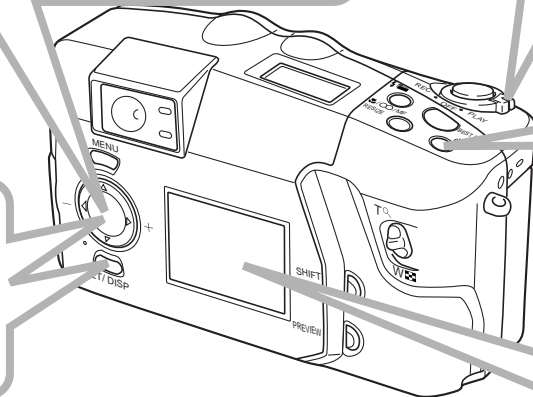

- CASIO COMPUTER CO., LTD. ne saurait être tenu responsable de dommages ou pertes pouvant résulter de l'emploi de ce manuel.
- CASIO COMPUTER CO., LTD. décline toute responsabilité en cas de pertes ou de plaintes de tiers, pouvant résulter de l'emploi du QV-3500EX.
- CASIO COMPUTER CO., LTD. ne saurait être tenu responsable des dommages ou pertes pouvant résulter de la suppression de données à la suite d'une panne, d'une réparation ou du remplacement des piles. Veuillez à toujours enregistrer toute donnée importante sur un autre support pour vous protéger contre une perte éventuelle.
- *Windows et Internet Explorer sont des marques déposées de Microsoft Corporation.*
- *Macintosh est une marque déposée de Apple Computer, Inc.*
- *CompactFlash™ et le logo  sont des marques déposées de SanDisk Corporation.*
- *Le pilote USB utilise un logiciel de Phoenix Technologies Ltd.*  
*Copyright de logiciel de compatibilité © 1997*  
*Phoenix Technologies Ltd. Tous droits réservés.*
- *IBM est une marque déposée de International Business Machines Corporation.*
- *Tous les autres noms de sociétés, de produits et de services mentionnés dans ce guide peuvent être des noms de fabrique d'autres détenteurs.*

## Caractéristiques

- CCD haute résolution de 3,34 megapixels
- Ecran LCD couleur à faible éblouissement (HAST) de 1,8 pouce
- Zoom 12X: zoom optique 3X, zoom numérique 4X
- Stockage d'images sur carte mémoire  
Supporte les cartes CompactFlash (CF TYPE I/II) et les microdisques IBM.
- Système DPOF (Digital Print Order Format)  
Les images peuvent être imprimées facilement dans l'ordre souhaité sur une imprimante conforme au format DPOF. Le format DPOF peut aussi être utilisé pour spécifier les images et leur nombre lors de l'impression par un professionnel.
- Stockage de données DCF  
Le protocole de stockage de données DCF "Design rule for Camera File system" assure l'interopatibilité entre les appareils photo numériques et les imprimantes.
- Borne VIDEO OUT  
Raccordez cette borne à votre téléviseur pour voir les images sur un grand écran.
- Compatibilité USB  
L'appareil photo peut être raccordé à un ordinateur pour un échange d'images rapide et simple.

- "Card Browser" pour fichiers HTML  
Les images sont affichées à l'écran de l'ordinateur dans un format pratique. Elles apparaissent sous forme de galerie d'images réduites.



- Logiciel de gestion et de traitement des images  
Un CD-ROM plein de logiciels utiles est fourni avec le QV-3500EX. Photo Loader automatise l'importation d'images sur votre ordinateur et Panorama Editor permet de créer des panoramas à partir de plusieurs images. D'autres applications sont également fournies, entre autres Internet Explorer (Web Browser), Outlook Express (logiciel de messagerie électronique) et QuickTime (visualiseur de séquences vidéo). Une copie du lecteur de fichiers PDF Adobe Acrobat Reader est également fournie pour la lecture de la documentation présente sur le CD-ROM.

## Modes d'enregistrement

### Mode Portrait

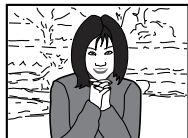

page F-69

### Mode Modèles de scènes



page F-71

### Mode Paysage

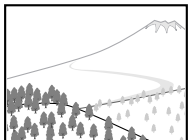

page F-69

### Mode Séquence vidéo



page F-76

### Mode Scène nocturne

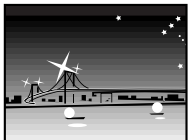

page F-70

### Mode Panorama



page F-78

### Histogramme

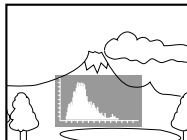

page F-106

### Quatre modes d'exposition

Programmes d'exposition automatique, Exposition automatique avec priorité à l'ouverture, Exposition automatique avec priorité à la vitesse d'obturation, Exposition manuelle

pages F-79 à F-84

### Trois modes de mesure de la lumière

Multizones, centrale et sélective

pages F-85 à F-86

### Quatre modes de mise au point

Autofocus, macro, infini et manuelle

pages F-59 à F-62

## Précautions

### Précautions d'ordre général

Veillez observer les précautions suivantes lorsque vous utilisez le QV-3500EX.

Toute mention de “cet appareil photo” ou de “l'appareil photo” dans ce manuel désigne l'appareil photo numérique CASIO QV-3500EX.

- N'essayez jamais de prendre des photos ou d'utiliser l'afficheur en conduisant un véhicule ou en marchant. Ceci peut causer un accident grave.
- N'essayez jamais d'ouvrir le boîtier de l'appareil photo ni d'entreprendre des réparations. S'ils sont exposés, les composants internes sous haute tension créent un risque d'électrocution. Pour tous les travaux d'entretien et de réparation, adressez-vous à un service après-vente agréé CASIO.
- N'activez jamais le flash en direction d'une personne conduisant un véhicule. Le conducteur pourrait être gêné et causer un accident.
- N'activez jamais le flash trop près des yeux du sujet. La lumière intense du flash peut causer des lésions visuelles, surtout aux enfants en bas âge. Lorsque vous utilisez le flash, l'appareil photo doit être au moins à un mètre des yeux du sujet.

- Gardez l'appareil photo à l'abri de l'eau et d'autres liquides et ne le mouillez jamais. L'humidité crée un risque d'incendie et de choc électrique. N'utilisez jamais l'appareil photo à l'extérieur sous la pluie ou la neige, au bord de la mer ou sur une plage, dans une salle de bain, etc.
- Si une matière étrangère ou de l'eau devait pénétrer dans l'appareil photo, éteignez-le immédiatement, débranchez l'adaptateur secteur de la prise murale et contactez votre revendeur ou un service après-vente agréé CASIO. L'emploi de l'appareil photo dans ces conditions crée un risque d'incendie et d'électrocution.
- Si de la fumée ou une odeur étrange devait se dégager de l'appareil photo, éteignez-le immédiatement et débranchez l'adaptateur secteur de la prise secteur. L'emploi de l'appareil photo dans ces conditions crée un risque d'incendie et d'électrocution. Après vous être assuré qu'aucune fumée ne sortait de l'appareil photo, apportez celui-ci à un service après-vente CASIO pour le faire réparer. N'essayez jamais de le réparer vous-même.
- Au moins une fois par an, débranchez l'adaptateur secteur de la prise secteur et nettoyez le pourtour des broches de la fiche. La saleté accumulée autour des broches peut causer un incendie.
- Si le boîtier de l'appareil photo devait être fissuré à la suite d'une chute, etc. éteignez immédiatement l'appareil photo, débranchez l'adaptateur secteur de la prise secteur et contactez le service après-vente CASIO le plus proche.

- N'utilisez jamais l'appareil photo à l'intérieur d'un avion ou dans les lieux où c'est interdit. Ceci peut causer un accident.
- Les images stockées dans l'appareil photo peuvent être détruites à la suite d'un mauvais fonctionnement de l'appareil ou d'un dommage. Veillez à toujours faire des copies de sauvegarde de vos données en les transférant sur un ordinateur personnel.
- N'ouvrez jamais le couvercle du logement des piles et ne débranchez pas l'adaptateur secteur de l'appareil photo ou de la prise secteur pendant l'enregistrement d'images. Non seulement l'image affichée ne pourra pas être enregistrée mais d'autres images enregistrées dans la mémoire de l'appareil photo risquent d'être détruites.

## Conditions de fonctionnement

- Cet appareil photo peut être utilisé dans une plage de température comprise entre 0°C et 40°C.
- N'utilisez pas et ne rangez pas l'appareil photo dans les endroits suivants :
  - Endroit exposé à la lumière directe du soleil
  - Endroit exposé à une haute humidité ou poussière
  - A proximité de climatiseurs, appareils de chauffage ou autres endroits exposés à des températures extrêmes.
  - A l'intérieur d'un véhicule fermé, surtout s'il est garé en plein soleil
  - Endroit soumis à de fortes vibrations

## Condensation

- Si vous portez l'appareil photo à l'intérieur d'une pièce par temps froid ou si vous l'exposez à de brusques changements de température, de la condensation peut se former sur les composants externes ou internes. La condensation peut causer un mauvais fonctionnement. C'est pourquoi il faut éviter d'exposer l'appareil photo à la condensation.
- Pour éviter la condensation d'humidité, mettez l'appareil photo dans un sac en plastique avant de l'apporter à un endroit plus chaud ou froid que l'endroit actuel. Laissez-le dans le sac en plastique jusqu'à ce que l'air à l'intérieur du sac change et atteigne la température du nouvel endroit. Si de la condensation se forme malgré ces précautions, retirez les piles de l'appareil photo et laissez le couvercle du logement de piles ouvert pendant quelques heures.



## A propos du rétroéclairage de l'appareil photo...

- L'appareil photo est équipé d'une lampe fluorescente pour éclairer l'écran LCD.
- La durée normale de service de cette lampe est de six ans environ si l'appareil photo est utilisé chaque jour pendant deux heures environ.
- Si l'image devait apparaître anormalement sombre, apportez l'appareil photo à votre revendeur ou à un service après-vente agréé CASIO pour faire remplacer cette lampe. Le remplacement de la lampe est à vos frais.
- A très basse température, le rétroéclairage peut mettre plus de temps à s'éclairer qu'à l'ordinaire, ou des bandes rouges peuvent apparaître sur l'image. Il ne s'agit pas d'un mauvais fonctionnement et l'appareil fonctionnera à nouveau normalement à une température plus élevée.

# FAMILIARISATION

Cette partie contient des informations importantes qu'il faut connaître avant d'utiliser l'appareil photo.

## Guide général

Les illustrations suivantes indiquent le nom de chaque élément, bouton et commutateur de l'appareil photo.

### Avant

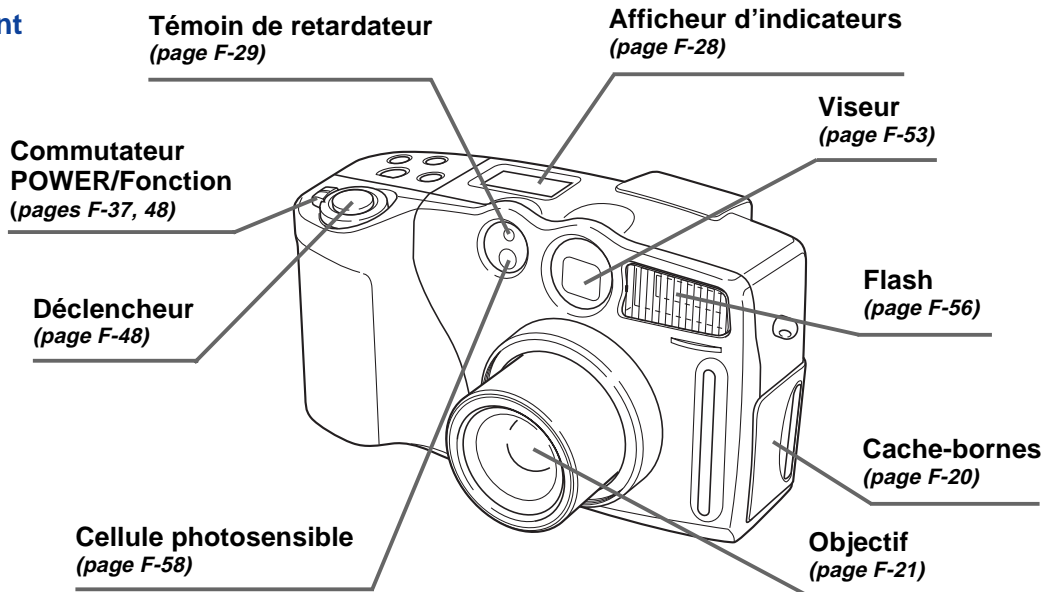

## Arrière

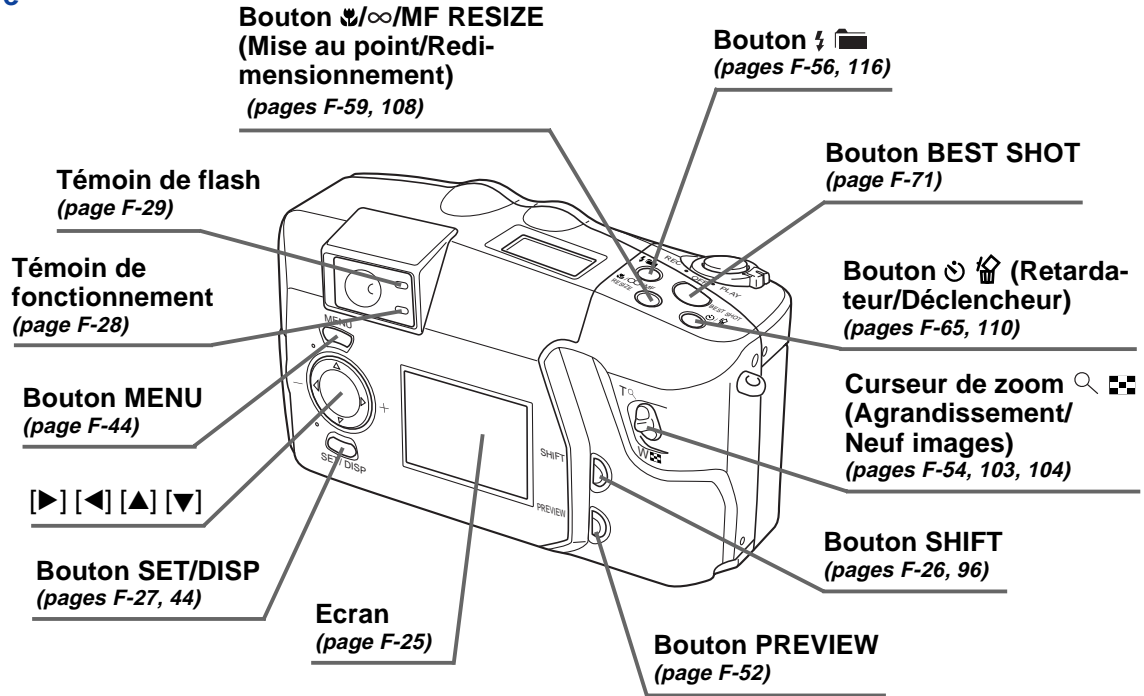

Côté

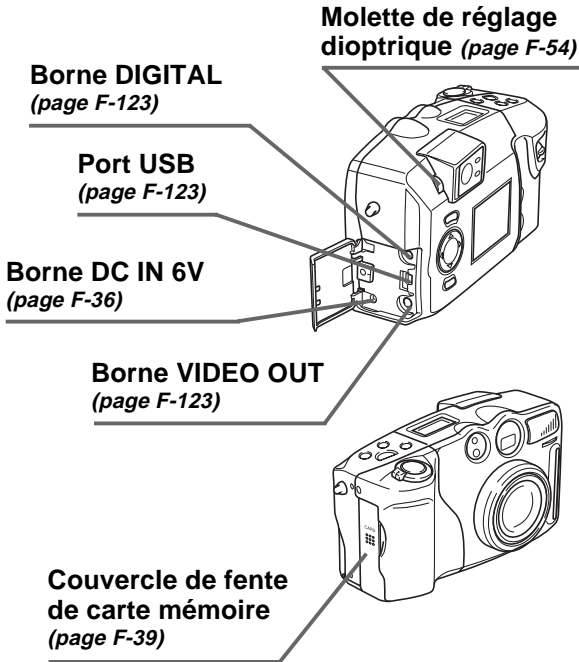

Dessous

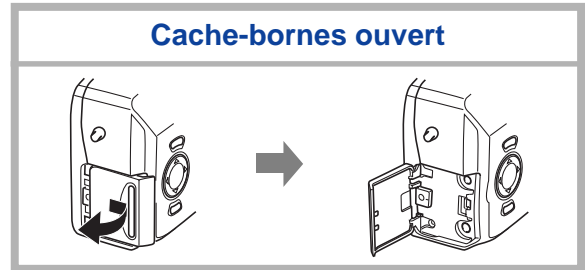
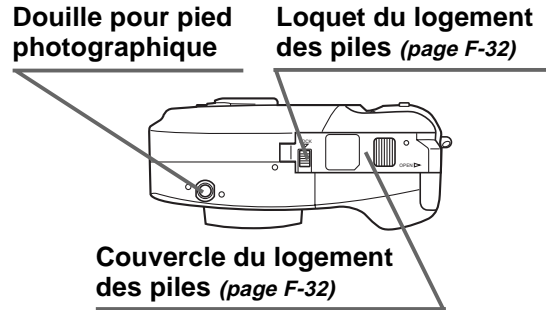

## Objectif

L'objectif de l'appareil photo a un filetage sur lequel un adaptateur de convertisseur (LU-35A) (en option) peut être vissé. Cet adaptateur permet d'utiliser les convertisseurs et l'objectif macro recommandés ou les filtres en vente dans le commerce.

## Installation d'un convertisseur ou d'un objectif macro

En installant un convertisseur la distance focale peut être augmentée pour la prise de vue en position téléobjectif ou réduite pour la prise de vue en position grand angle. L'objectif macro permet de faire des gros plans.

### IMPORTANT !

- Les convertisseurs Canon Inc. et l'objectif macro indiqués ci-dessous peuvent être employés avec cet appareil.
- Ces objectifs peuvent ne pas être commercialisés dans certains pays.

- Téléconvertisseur Canon Inc. TC-DC58  
Longueur focale : Longueur focale de l'appareil photo numérique x 1,5

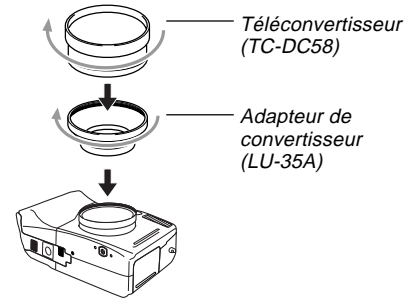

- Convertisseur grand angle Canon Inc. WC-DC58  
Longueur focale : Longueur focale de l'appareil photo numérique x 0,8

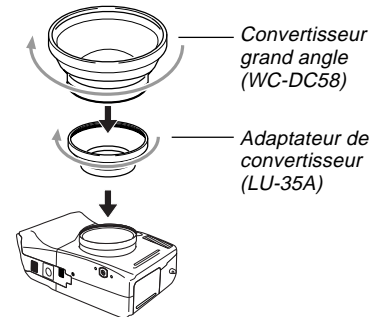

- Objectif macro 58 mm Canon Inc. 250D

Distance focale : En mode Macro, 5 cm à 14 cm de la surface de l'objectif macro au sujet (lorsque le zoom est réglé sur le grand angle maximal) ; 7 cm à 14 cm dans les autres modes

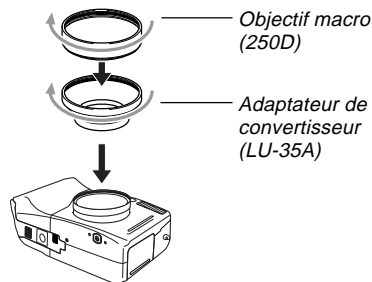

- **IMPORTANT !**

- Utilisez l'adaptateur de convertisseur (LU-35A) lorsque vous installez un convertisseur ou un objectif macro 58 mm. Sinon, l'objectif touche le convertisseur ou l'objectif macro lorsqu'il ressort de l'appareil photo, ce qui peut entraîner un problème.
- Utilisez l'écran pour cadrer l'image lorsqu'un convertisseur ou un objectif macro est installé sur l'appareil photo. N'utilisez pas le viseur, parce que l'image n'est pas modifiée par le convertisseur utilisé.
- Le flash est désactivé lorsque vous utilisez un convertisseur ou un objectif macro 58 mm.
- Lorsque l'appareil photo est en position grand angle alors qu'un téléconvertisseur est installé, des ombres apparaissent à la périphérie de l'image parce que la bague du convertisseur coupe la lumière. Il est donc nécessaire de mettre l'appareil photo en position téléphoto lorsqu'un téléconvertisseur est utilisé.
- Les mouvements de l'appareil photo sont amplifiés lorsqu'un téléconvertisseur est utilisé. C'est pourquoi il est conseillé de fixer l'appareil photo sur un pied photographique en utilisant le tampon fourni.
- En raison des caractéristiques de l'objectif macro, une légère distorsion peut apparaître sur l'image enregistrée.
- Il faut laisser le zoom à sa position extrême W lorsqu'un objectif macro est utilisé.

- Lorsque vous utilisez l'objectif macro, veillez à régler le mode de mise au point sur  (mode Macro) (page F-59). Il n'est pas possible d'obtenir une image nette dans les autres modes.

## Utilisation d'un filtre

Vous pouvez utiliser les filtres de 58 mm, en vente dans le commerce, avec cet appareil photo.

### IMPORTANT !

- Utilisez l'adaptateur de convertisseur (LU-35A) lorsque vous installez un filtre. Sinon, l'objectif touche le filtre lorsqu'il ressort de l'appareil photo, ce qui peut entraîner un problème.
- Certains filtres sont conçus de telle sorte que des ombres peuvent apparaître à la périphérie de l'image.
- L'autofocus et le flash peuvent ne pas avoir l'effet escompté lorsqu'un filtre est sur l'objectif.
- Les filtres n'agissent pas exactement comme sur les appareils photos à pellicule.
- N'utilisez pas plusieurs filtres en même temps.
- L'emploi du flash et d'un parasoleil (en vente dans le commerce) peut ne pas donner les résultats escomptés.

## Précautions relatives à l'objectif

- Les traces de doigts, la poussière et autres saletés sur l'objectif ne permettent pas d'obtenir une bonne image. Ne touchez jamais l'objectif avec les doigts. La surface de l'objectif peut être nettoyée avec une brosse-soufflet et un chiffon doux.
- L'objectif de cet appareil photo ressort du boîtier à la mise sous tension de l'appareil et rentre dedans à sa mise hors tension. Ne soumettez pas l'objectif à une force trop grande et ne posez jamais l'appareil photo avec l'objectif touchant une table, etc. N'oubliez pas d'enlever le capuchon d'objectif avant d'allumer l'appareil photo.
- Si vous réglez le commutateur POWER/Fonction sur REC lorsque le capuchon d'objectif est sur l'objectif, le message "LENS CAP!" apparaîtra sur l'écran et l'appareil photo s'éteindra automatiquement. Dans ce cas, retirez le capuchon et essayez une nouvelle fois.
- N'enlevez jamais les piles de l'appareil photo et ne débranchez pas l'adaptateur secteur lorsque l'objectif est sorti. Il ne rentrera pas dans le boîtier et peut être endommagé.



## Indicateurs apparaissant à l'écran

Les indicateurs et symboles qui apparaissent sur l'afficheur de l'appareil photo sont les suivants.

## Mode REC

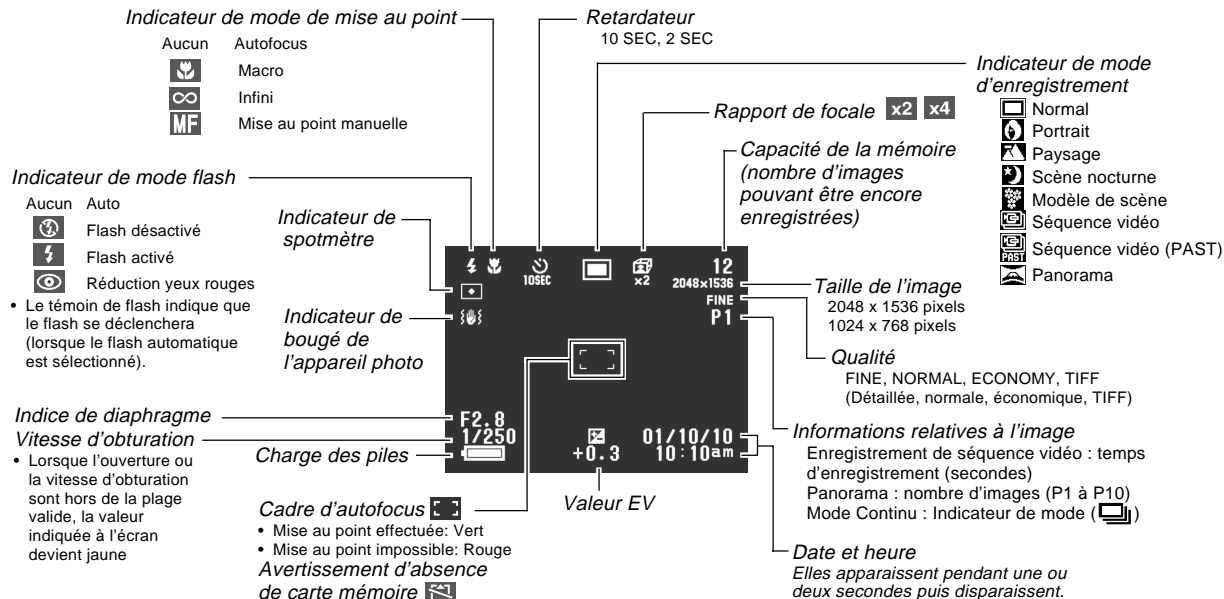

■ **Ecran lorsque SHIFT est maintenu enfoncé**

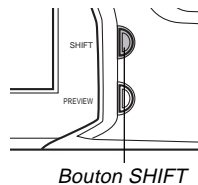

Indicateur de mode de mesure de la lumière

- (multizones)
- (centrale)
- (sélective)



Balance des blancs

- (Automatique)
- (Lumière du jour)
- (Ombre)
- (Tungstène)
- (Fluorescence)
- (Manuelle)

Indicateur de mode d'exposition

- (exposition automatique)
- (exposition automatique avec priorité à l'ouverture)
- (exposition automatique avec priorité à la vitesse d'obturation)
- (manuelle)

**Mode PLAY**

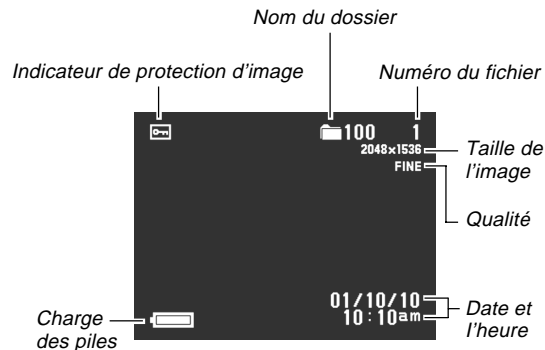

## ■ Ecran lors d'une pression de SET/DISP

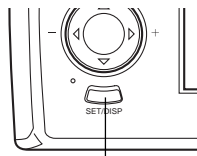

Bouton SET/DISP

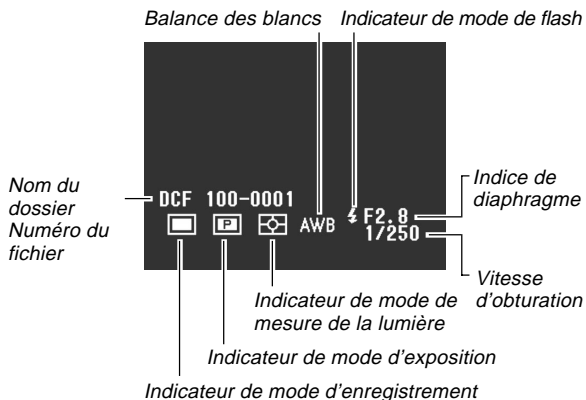

### IMPORTANT !

- Les indicateurs mentionnés ci-dessus peuvent ne pas apparaître lors de l'affichage d'images enregistrées par un autre modèle d'appareil photo numérique.

## Changement du contenu de l'écran

A chaque pression de la touche SET/DISP, le contenu de l'écran change comme indiqué ci-dessous.

### Mode REC

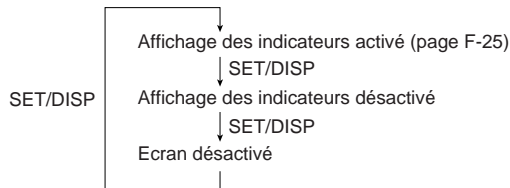

### Mode PLAY

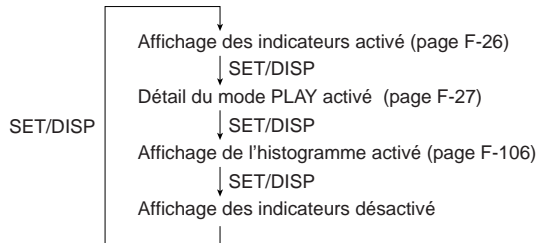

### IMPORTANT !

- L'histogramme n'apparaît pas pour les images animées (page F-101)

## Afficheur d'indicateurs

L'afficheur d'indicateurs situé sur le haut de l'appareil photo indique les réglages et l'état de l'appareil pendant l'enregistrement de photos. L'afficheur d'indicateurs est pratique surtout lorsque l'écran est éteint.

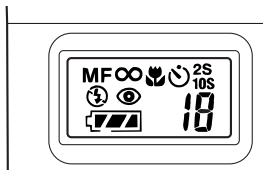

MF	Indicateur de mode manuel		Charge des piles
			Indicateur de mode macro
∞	Indicateur d'infini		
	Indicateur de flash débrayé		Réglages de l'heure du retardateur
	Indicateur de flash embrayé	Nombre	Nombre d'images restantes/Nombre d'images
	Indicateur de réduction des yeux rouges		

## Témoins de fonctionnement

### Témoin de fonctionnement

Le témoin de fonctionnement indique l'état de fonctionnement de l'appareil photo, de la façon indiquée ci-dessous.



*Témoin de fonctionnement*

### Mode REC

Couleur du témoin	Clignotant
Vert	L'une des opérations suivantes est en cours: démarrage, sauvegarde (multiple), enregistrement d'une séquence vidéo (PAST) en attente.

- Lorsque le témoin est éteint, l'appareil photo est prêt à enregistrer.

### Déclencheur (pression partielle)

Couleur du témoin	Allumé	Clignotant
Vert	Mise au point terminée.	Mise au point impossible

## Témoin de flash

Le témoin de flash s'allume également et clignote de la façon suivante pendant un enregistrement.



## Mode REC

Couleur du témoin	Clignotant
Orange	Le flash se charge.

## Déclencheur (pression partielle)

Couleur du témoin	Allumé
Orange	La photo peut être prise.

- Lorsque le témoin de fonctionnement et le témoin de flash clignotent tous deux, un message d'erreur s'affiche sur l'écran, que l'écran soit allumé ou non.

## Témoin de retardateur

Le témoin de retardateur clignote quand le retardateur fonctionne jusqu'à l'ouverture de l'obturateur.

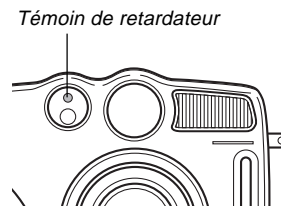

## Utilisation des accessoires fournis

### Utilisation du capuchon d'objectif

Laissez toujours le capuchon d'objectif sur l'objectif lorsque vous n'utilisez pas l'appareil photo.

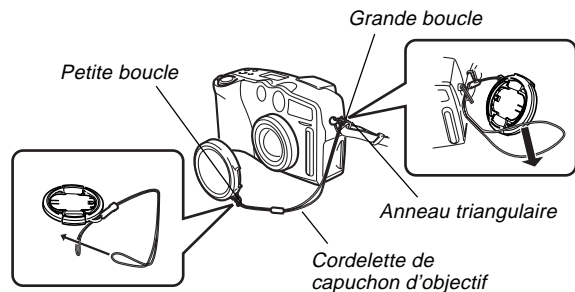

Fixez la cordelette de capuchon d'objectif sur l'anneau. Vous ne risquez pas de perdre le capuchon d'objectif.

### IMPORTANT!

- Ne pas oublier d'éteindre l'appareil photo et de laisser l'objectif rentré avant d'attacher le capuchon d'objectif.
- Ne jamais allumer l'appareil photo lorsque le capuchon est sur l'objectif.

### Fixation de la lanière

Fixez la lanière de la façon indiquée sur l'illustration.

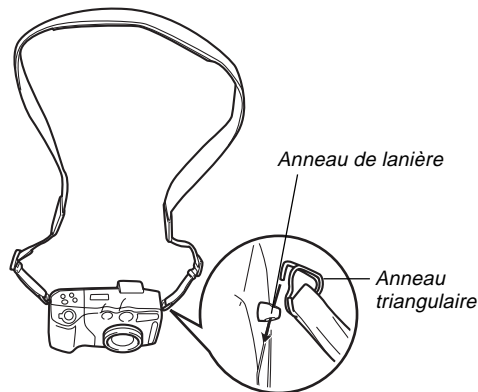

## Réglage de la longueur de la lanière

Ajustez la longueur de la lanière avec la boucle.

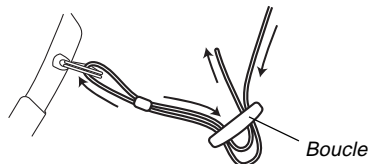

### IMPORTANT!

- Pour éviter une chute éventuelle de l'appareil photo, gardez la lanière autour du cou même lorsque vous photographiez.
- La lanière fournie est prévue pour cet appareil photo seulement. Ne pas l'utiliser dans d'autres buts.
- Ne jamais balancer l'appareil photo par la lanière.
- Ne laissez pas pendre librement l'appareil photo au cou. Il pourrait être endommagé par un choc contre d'autres objets, ou pris dans une porte ou un autre objet et causer des blessures.
- Rangez l'appareil photo hors de portée des enfants, surtout lorsque la lanière est attachée. L'enfant pourrait se mettre la lanière autour du cou et s'étrangler.

## Utilisation de l'étui souple

Rangez l'appareil photo dans l'étui souple pour le protéger quand vous ne l'utilisez pas.

*Ecran tourné vers le bas*

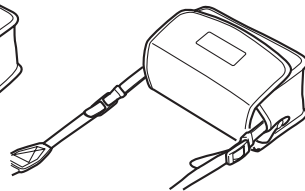
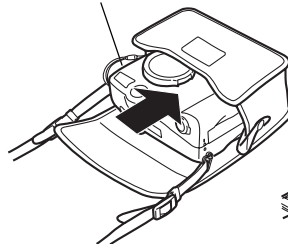

### REMARQUE

- Vous pouvez laisser l'étui souple suspendu à la lanière lorsque vous utilisez l'appareil photo.

### IMPORTANT !

- Ne rangez jamais d'autres objets que l'appareil photo dans l'étui souple.

*Lanière*

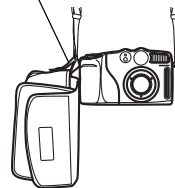

## Alimentation

Cet appareil peut être alimenté par deux sources : des piles de taille AA et le courant secteur.

Un jeu de piles alcalines de taille AA est fourni avec l'appareil photo. Les autres articles figurant dans la liste suivante sont en option.

### ■ Piles

- Quatre piles alcalines de taille AA : LR6
- Quatre piles au lithium de taille AA : FR6
- Quatre piles rechargeables aux hydrures nickel-métal de taille AA : NP-H3.

### ■ Courant secteur

- Adaptateur secteur : AD-C620
- Adaptateur secteur/Chargeur : BC-3HA

## Recharge des piles

Assurez-vous que l'appareil photo est hors tension lorsque vous rechargez et remplacez les piles.

1. Sous l'appareil photo, faites glisser le loquet de couvercle de logement de piles vers l'arrière de l'appareil (①) pour débloquer le couvercle.

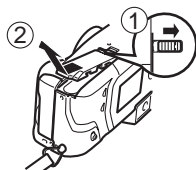

2. Tout en appuyant sur le couvercle du logement des piles, faites-le glisser vers le côté de l'appareil pour le libérer, puis levez-le vers le haut pour l'ouvrir (②).

3. Insérez les piles de sorte que leurs pôles plus (+) et moins (-) soient dirigés comme indiqué sur l'illustration.

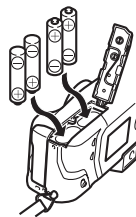

4. Fermez le couvercle du logement des piles et faites-le glisser vers le centre de l'appareil pour le bloquer (①).

5. Faites glisser le loquet de couvercle de logement des piles vers l'avant de l'appareil pour verrouiller le couvercle (②).

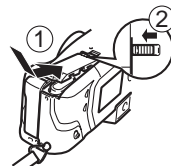

### IMPORTANT!

- N'utilisez jamais de piles au manganèse. N'utilisez que les types de piles mentionnés dans ce mode d'emploi.



### ● Renseignements sur l'autonomie des piles

Les valeurs mentionnées ci-dessous indiquent l'autonomie des piles à une température moyenne (25°C) jusqu'à l'extinction de l'appareil photo à la suite d'une décharge des piles. Il n'est pas garanti que les piles auront cette autonomie. En particulier, l'autonomie est réduite lorsque l'appareil photo est utilisé à basse température ou sans interruption.

Fonction utilisée	Piles alcalines taille AA LR6	Piles au lithium taille AA FR6	Piles Ni-MH taille AA NP-H3
Lecture continue	145 minutes	270 minutes	170 minutes
Enregistrement continu	35 minutes (210 photos)	150 minutes (900 photos)	110 minutes (660 photos)

- Les chiffres mentionnés ci-dessus sont approximatifs.
- Les valeurs précédentes sont obtenues avec les types de piles suivants :  
Alcalines : MX1500 (AA) DURACELL ULTRA  
Lithium : Energizer
- \* L'autonomie des piles varie selon la marque.
- Les valeurs précédentes sont obtenues lors d'un enregistrement en continu dans les conditions suivantes.  
Flash éteint  
Curseur de zoom entre T (téléobjectif) et W (grand angle)

L'enregistrement d'une image par minute dans les conditions précédentes réduit l'autonomie des piles d'un sixième environ comme mentionné ci-dessus. L'autonomie des piles dépend considérablement de l'emploi du flash, du zoom et d'autres fonctions et du temps où l'appareil reste sous tension.

### ● Conseils pour prolonger l'autonomie des piles

- Désactivez le flash avec le bouton  lorsque vous n'en avez pas besoin.
- Vous pouvez aussi utiliser les réglages d'économiseur d'énergie (page F-37) pour ne pas gaspiller l'énergie des piles lorsque vous oubliez d'éteindre l'appareil photo.

### ● Autonomie des piles alcalines

L'autonomie réelle des piles alcalines dépend d'un grand nombre de facteurs, en particulier de la marque, de la durée de stockage des piles avant l'emploi, de la température ambiante lors de l'enregistrement et des conditions de prise de vue. En règle générale, il est conseillé d'utiliser des piles au lithium ou Ni-MH, qui durent plus longtemps que les piles alcalines.

Dans les exemples suivants vous pouvez voir à quel point l'autonomie des piles alcalines est différente selon la situation.

Exemple 1: Autonomie des piles réduite par l'emploi intermittent de l'appareil photo.

Conditions

- Température : 25°C
- Répétition d'un cycle d'enregistrement d'une photo par minute pendant 10 minutes, suivi d'une minute de lecture et de neuf minutes d'extinction (mise sous tension, déploiement complet de l'objectif, demi-contraction de l'objectif, déploiement complet de l'objectif, enregistrement d'image, mise hors tension)
- Flash activé

Autonomie moyenne des piles : 35 minutes (32 photos)

Exemple 2: Autonomie des piles réduite par les basses températures.

Conditions

- Température : 0°C
- Répétition d'un cycle d'enregistrement d'une photo par minute pendant 10 minutes, suivi d'une minute de lecture et de neuf minutes d'extinction (mise sous tension, déploiement complet de l'objectif, demi-contraction de l'objectif, déploiement complet de l'objectif, enregistrement d'image, mise hors tension)
- Flash activé

Autonomie moyenne des piles : 8 minutes (8 photos)

### ● A propos des piles rechargeables

N'utilisez que les piles aux hydrures de nickel-métal (NP-H3) mentionnées en option. L'appareil photo risque de ne pas fonctionner correctement si d'autres piles rechargeables sont utilisées.

Adaptateur secteur/Chargeur : BC-3HA

Ensemble Piles aux hydrures de nickel-métal (jeu de 4 piles)/Chargeur rapide : BC-1HB4

Piles aux hydrures de nickel-métal (jeu de 4 piles) : NP-H3P4

### IMPORTANT!

- Veillez à toujours garder le même jeu de quatre piles, que ce soit pour la recharge ou l'alimentation de l'appareil photo. Le fait de mélanger des piles de différents jeux peut réduire l'autonomie générale des piles, voire endommager l'appareil photo.
- Les piles rechargeables ne peuvent pas être chargées lorsqu'elles sont dans l'appareil photo.

## Précautions relatives aux piles

L'emploi incorrect ou une mauvaise manipulation des piles peut entraîner une fuite ou un éclatement des piles et endommager l'appareil photo. Notez bien les précautions suivantes pour éviter tout problème de corrosion.













ATTENTION

- Utilisez seulement des piles alcalines de type LR6 (AM-3) ou des piles sèches au lithium de type FR6 ou Ni-MH (hydrures de nickel-métal) avec cet appareil photo. Ne mélangez jamais des piles vieilles avec des neuves. Les piles risquent d'éclater ou de fuir et de créer un risque de blessures.
- Assurez-vous toujours que les extrémités plus (+) et moins (-) des piles sont dirigées dans le bon sens, comme indiqué sur l'appareil photo proprement dit. Les piles peuvent éclater ou fuir et causer des blessures ou salir des objets si elles ne sont pas insérées correctement.
- Retirez les piles de l'appareil photo si vous prévoyez de ne pas utiliser l'appareil pendant plus de deux semaines.
- Ne rechargez jamais des piles non rechargeables, ne mettez jamais en contact les deux extrémités d'une pile et n'essayez jamais de démonter les piles.
- N'exposez jamais les piles à la chaleur directe et ne les jetez pas au feu. Elles risquent d'exploser.
- Ne mélangez jamais des piles de différents types.

- Des piles vides sont susceptibles de fuir, ce qui peut causer de graves dommages dans l'appareil photo. Retirez les piles de l'appareil photo dès que vous vous rendez compte qu'elles sont vides.
- Les piles qui alimentent l'appareil photo deviennent chaudes lorsqu'elles se déchargent.

## Indicateur de piles faibles

L'indicateur de charge des piles à l'écran et sur l'afficheur change de la façon suivante lorsque les piles sont sollicitées. Remplacez les quatre piles dès que possible lorsqu'elles sont épuisées. Si vous continuez d'utiliser l'appareil photo lorsque le niveau est  ou , il s'éteindra automatiquement.

Etat des piles	Piles pleines ← → Piles vides
Ecran	 →  →  → 
Afficheur d'indicateurs	 →  →  → 

## Emploi du courant secteur

Utilisez l'adaptateur secteur suivant pour alimenter l'appareil photo sur le courant secteur.

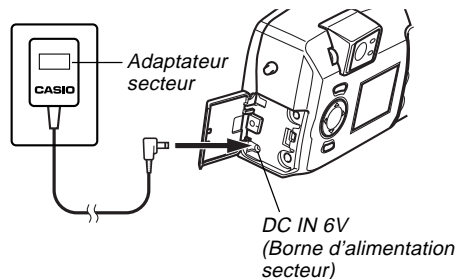

- Adaptateur secteur : AD-C620 (Option)
- Adaptateur secteur/Chargeur : BC-3HA (Option)  
Le BC-3HA fonctionne comme adaptateur secteur et comme chargeur pour les piles aux hydrures de nickel-métal de taille AA. Il est vendu avec quatre piles rechargeables aux hydrures de nickel-métal. Cet adaptateur secteur/chargeur peut être utilisé sur n'importe quelle prise secteur de 100 V à 240 V.



## Précautions relatives à l'adaptateur secteur

- N'utilisez jamais l'adaptateur secteur sur une prise secteur dont la tension ne correspond pas à celle de l'adaptateur. Ceci crée un risque d'incendie et d'électrocution. Utilisez seulement l'adaptateur secteur en option, spécifié pour cet appareil photo.
- Faites attention de ne pas couper ni endommager le cordon d'alimentation de l'adaptateur secteur, ne posez pas d'objets lourds dessus et ne l'exposez pas à la chaleur. Un cordon d'alimentation endommagé crée un risque d'incendie et d'électrocution.
- N'essayez jamais de modifier le cordon de l'adaptateur secteur et ne forcez pas lorsque vous le pliez, enrroulez ou tirez dessus. Ceci crée un risque d'incendie et d'électrocution.
- Ne touchez pas l'adaptateur secteur avec des mains mouillées. Ceci crée un risque d'électrocution.
- Ne surchargez pas les cordons d'extension ni les prises murales. Ceci crée un risque d'incendie et d'électrocution.
- Si le cordon devait être endommagé (fils internes exposés), faites-le remplacer par un service après-vente agréé CASIO. Un cordon d'adaptateur secteur endommagé crée un risque d'incendie ou d'électrocution.

- Veillez à éteindre l'appareil photo avant de brancher ou de débrancher l'adaptateur secteur.
- Éteignez toujours l'appareil photo avant de débrancher l'adaptateur secteur, même s'il contient des piles. Il s'éteint de lui-même lorsque vous débranchez l'adaptateur secteur mais il risque d'être endommagé si vous ne l'éteignez pas d'abord.
- L'adaptateur secteur est chaud au toucher après une utilisation prolongée. C'est normal et il n'y a pas lieu de s'inquiéter.
- Après avoir utilisé l'appareil photo, éteignez-le et débranchez l'adaptateur secteur de la prise secteur.
- L'appareil photo s'alimente automatiquement sur l'adaptateur secteur lorsque vous le raccordez à celui-ci.
- Utilisez toujours l'adaptateur secteur pour alimenter l'appareil photo lorsqu'il est relié à un ordinateur.

## Mise sous et hors tension de l'appareil photo

Tournez le commutateur POWER/Fonction pour mettre l'appareil photo sous ou hors tension.

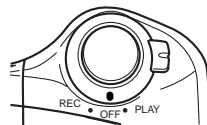

- REC : Met l'appareil photo sous tension et en mode REC.  
 PLAY : Met l'appareil photo sous tension et en mode PLAY.  
 OFF : Met l'appareil photo hors tension.

### IMPORTANT !

- Ne mettez jamais l'appareil photo sous tension lorsque le capuchon est sur l'objectif ou lorsque l'objectif est dirigé vers le bas.
- Pour rétablir l'alimentation de l'appareil photo lorsqu'elle a été coupée par l'arrêt automatique, tournez le commutateur POWER/Fonction pour le régler sur OFF puis remettez-le en position REC ou PLAY.

## Réglages de l'économiseur d'énergie

Les réglages suivants servent à spécifier les temps de mise en veille et d'extinction automatique pour préserver l'énergie des piles.

**AUTO POWER OFF**

Cette fonction éteint l'appareil photo si vous n'effectuez aucune opération pendant cinq minutes dans le mode PLAY. Dans le mode REC vous pouvez spécifier deux ou cinq minutes comme délai d'extinction.

**SLEEP**

L'écran se met en veille si vous n'effectuez aucune opération pendant un certain temps dans le mode REC. Il se rallume immédiatement par une pression d'un bouton et revient à son fonctionnement normal. Vous pouvez spécifier 30 secondes, 1 minute ou 2 minutes comme délai de mise en veille ou bien désactiver entièrement cette fonction.

**Pour accéder aux réglages d'économiseur d'énergie**

- 1. Tournez le commutateur POWER/Fonction pour le régler sur REC.**
- 2. Appuyez sur MENU.**
- 3. Utilisez [▶], [◀], [▼] et [▲] pour, sélectionner "FUNCTION" puis appuyez sur SET/DISP.**
- 4. Utilisez [▼] (bas) et [▲] (haut) pour, sélectionner le paramètre dont vous voulez changer le réglage, puis appuyez sur SET/DISP.**
  - Pour effectuer les réglages d'extinction automatique, sélectionnez "Auto Power Off".

- Pour effectuer les réglages de veille, sélectionnez "Sleep".

**5. Sur l'écran qui apparaît, utilisez [▼] et [▲] pour effectuer le réglage souhaité, puis appuyez sur SET/DISP.**

Réglages d'extinction automatique : "2 min" "5 min"

Réglages de veille : "Off" "30 sec" "1 min" "2 min"

- En mode PLAY, le délai d'extinction automatique de l'appareil photo est réglé sur cinq minutes.
- En mode PLAY, la fonction de veille est désactivée.
- Il suffit d'appuyer sur un bouton lorsque l'écran est en veille pour le rallumer et rétablir le fonctionnement normal de l'appareil photo.
- L'extinction automatique est prioritaire si vous avez défini "2 min" pour la mise en veille et l'extinction automatique. Cela signifie que l'appareil photo s'éteint si vous n'effectuez aucune opération pendant deux minutes environ dans le mode REC.
- L'extinction automatique est désactivée dans les situations suivantes :
  - Pendant un diaporama
  - Pendant une opération sur l'ordinateur, l'imprimante ou un autre périphérique relié à la borne DIGITAL ou au port USB de l'appareil photo.
  - Lorsque l'adaptateur secteur est raccordé à l'appareil photo.

## Cartes mémoire

Cet appareil photo stocke les images sur une carte mémoire (CompactFlash CF TYPE I/II) ou sur un microdisque IBM. Le terme "carte mémoire" utilisé dans ce mode d'emploi désigne la carte mémoire CompactFlash et le microdisque IBM, sauf mention contraire.

### IMPORTANT!

- Assurez-vous que l'appareil photo est éteint avant d'insérer ou de retirer la carte mémoire.
- Lorsque vous insérez une carte mémoire dans l'appareil photo, assurez-vous que la carte est orientée correctement. La face correcte doit être orientée vers le haut et l'extrémité correcte vers l'appareil photo.

## Insertion d'une carte mémoire dans l'appareil photo

1. Ouvrez le couvercle de fente de carte mémoire.

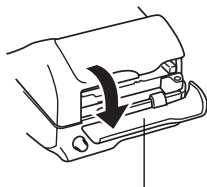

Couvercle de fente de carte mémoire

2. En dirigeant la face de la carte mémoire marquée d'une flèche dans le même sens que l'écran, insérez à fond la carte dans la fente.

- Si le bouton d'éjection est sorti, appuyez dessus avant d'insérer la carte mémoire dans la fente.

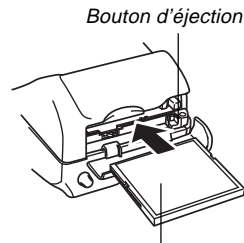

La face marquée d'une flèche doit être dirigée dans le même sens que l'écran.

3. Fermez le couvercle de fente de carte mémoire.



## Retrait de la carte mémoire de l'appareil photo

1. Ouvrez le couvercle de fente de carte mémoire.

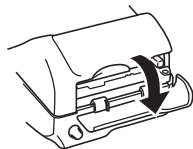

2. Appuyez sur le bouton d'éjection pour le faire ressortir de l'appareil photo.

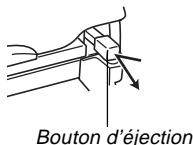

3. Appuyez une fois sur le bouton d'éjection pour éjecter la carte.

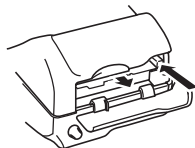

4. Retirez la carte mémoire.

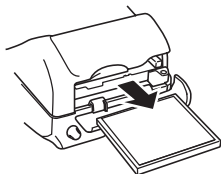

5. Fermez le couvercle de fente de carte mémoire.



### IMPORTANT!

- Insérez seulement des cartes mémoire dans la fente de carte mémoire. L'insertion d'un autre type de carte peut causer un problème.
- Si de l'eau ou une matière étrangère pénètre dans la fente de carte mémoire, éteignez immédiatement l'appareil photo, débranchez l'adaptateur secteur et contactez votre revendeur original ou votre service après-vente CASIO.
- N'éjectez jamais la carte mémoire lorsque la fente est tournée vers le bas, car elle pourrait tomber. Une chute de la carte mémoire peut entraîner une destruction des données enregistrées.
- Ne retirez jamais la carte mémoire de l'appareil photo pendant que le témoin de fonctionnement ou le témoin d'accès à la carte clignote. Les données enregistrées sur la carte risquent d'être détruites ou perdues.



## Formatage d'une carte mémoire

Vous pouvez formater une carte mémoire pour supprimer toutes les données enregistrées dessus.

### IMPORTANT!

- Le formatage d'une carte mémoire supprime toutes les images enregistrées dessus, même si certaines sont protégées (page F-116).
- Le formatage d'une carte mémoire supprime tous les modèles de scènes enregistrés sur la carte. Après le vidage de la carte, vous devez réimporter les scènes souhaitées sur la carte (page F-74).
- Les données supprimées lors du formatage d'une carte mémoire ne peuvent pas être restituées ! Vérifiez bien toutes les données pour voir si vous n'en avez plus besoin avant de formater une carte mémoire.

### 1. Réglez le commutateur POWER/Fonction sur REC ou PLAY.

### 2. Sélectionnez "Format" en utilisant une des deux opérations suivantes, puis appuyez sur SET/DISP.

Si vous êtes en	Sélectionnez sur le menu
Mode REC	"FUNCTION" → "SET UP" → "Format"
Mode PLAY	"SET UP" → "Format"

- Utilisez [▼] et [▲] pour sélectionner chaque paramètre du menu, puis appuyez sur SET/DISP pour passer au menu suivant.

### 3. En réponse au message de confirmation qui apparaît, utilisez [▼] et [▲] pour sélectionner "Yes" pour formater la carte ou "No" pour abandonner, puis appuyez sur SET/DISP.

## Précautions relatives à la carte mémoire

- Les images ne peuvent pas être enregistrées avec cet appareil photo s'il ne contient pas de carte mémoire.
- Veillez à utiliser des cartes CompactFlash de marque CASIO seulement. Le bon fonctionnement de l'appareil photo avec d'autres cartes mémoire n'est pas garanti.
- L'électricité statique, les parasites électriques et d'autres phénomènes électriques peuvent détruire partiellement ou totalement les données enregistrées sur une carte mémoire. C'est pourquoi il est nécessaire de toujours avoir des copies de sauvegarde de toutes les images que vous jugez importantes sur d'autres supports (disque magnéto-optique, disquette, disque dur d'ordinateur, etc.).
- Les problèmes de carte mémoire peuvent être corrigés par un formatage de la carte mémoire. Le reformatage d'une carte mémoire supprime toutes les images stockées sur la carte, mais vous pouvez utiliser un ordinateur pour copier les images souhaitées sur le disque dur de l'ordinateur avant le reformatage. Si vous voulez enregistrer des images à un endroit où vous ne disposerez pas d'ordinateur, il est conseillé d'emporter une ou deux cartes mémoire de rechange en cas de problème.
- Il est conseillé de formater les cartes mémoire supposées contenir des données d'images vérolées ("RECORD ERROR" affiché, couleurs de l'image étranges, images déformées) ou les cartes mémoire neuves.

- Avant de formater une carte, insérez un jeu de piles chargées (alcalines ou au lithium) dans l'appareil photo ou raccordez l'adaptateur secteur pour alimenter l'appareil photo. En cas de coupure d'alimentation, le formatage ne s'effectuera pas correctement et la carte mémoire ne pourra pas être utilisée.

## Précautions relatives au microdisque IBM

La compatibilité de l'appareil photo avec les microdisques IBM est attestée par CASIO. Toutefois, il faut noter les points importants suivants lorsque vous utilisez un microdisque IBM.

- Veillez à bien lire la notice fournie avec le microdisque avant de l'utiliser.
- Notez que le microdisque devient chaud lorsqu'il est utilisé. Faites attention lorsque vous le retirez de l'appareil photo.
- Veillez à ne pas appuyer trop fort sur la face imprimée du microdisque lorsque vous le retirez de l'appareil photo. Une pression trop forte peut endommager les composants et causer une panne.
- N'éteignez jamais l'appareil photo et ne l'exposez pas à des chocs pendant que le témoin d'accès à la carte clignote. Le microdisque risque sinon de mal fonctionner.

- Le microdisque est un appareil de très grande précision. Une chute de l'appareil photo peut entraîner une panne du microdisque même si l'appareil photo n'est pas endommagé. Manipulez l'appareil photo avec une extrême précaution lorsque le microdisque est installé.
- Le microdisque a une très grande capacité de stockage. C'est pourquoi certaines opérations peuvent durer très longtemps.
- Le microdisque peut ne pas fonctionner correctement en présence d'une pression barométrique très basse. C'est pourquoi il faut éviter de l'utiliser à de hautes altitudes.
- Un microdisque consomme plus d'électricité qu'une carte CompactFlash. Selon la façon dont il est utilisé, il peut réduire considérablement l'autonomie des piles. Lorsque vous utilisez des piles alcalines, il se peut que celles-ci s'épuisent immédiatement bien qu'elles soient neuves ; cela dépend des opérations effectuées et de la marque. Lorsque vous utilisez un microdisque, il est conseillé d'utiliser des piles aux hydrures de nickel-métal ou des piles au lithium pour alimenter l'appareil photo.
- Lorsque la charge des piles est trop faible, le temps requis entre deux photos peut s'allonger. Ce long intervalle a pour but de protéger le microdisque.

### En cas de mauvais fonctionnement du microdisque

- Contactez votre revendeur de microdisque ou le service mentionné sur la notice du microdisque.
- CASIO ne fournit aucune assistance pour l'entretien ou les réparations des microdisques.
- CASIO ne saurait être tenu responsable des pertes de données subites pendant l'utilisation d'un microdisque.
- Cet appareil photo permet d'utiliser tant une carte CompactFlash qu'un microdisque. Notez cependant qu'il est relativement plus difficile d'éjecter un microdisque qu'une carte CompactFlash.

## Ecrans de menus

Les écrans de menus s'affichent par une pression de MENU. Le contenu de l'écran de menu dépend du mode sélectionné, c'est-à-dire du mode PLAY ou du mode REC. Les instructions suivantes prennent pour exemple le mode REC.

### 1. Tournez le commutateur POWER/Fonction pour le régler sur REC.

- Pour effectuer une opération sur le menu dans le mode PLAY, tournez le commutateur POWER/Fonction pour le régler sur PLAY.

### 2. Appuyez sur MENU.

### 3. Utilisez [▶], [◀], [▼] et [▲] pour, sélectionner le paramètre souhaité puis appuyez sur SET/DISP.

- Effectuez les réglages en suivant les instructions qui apparaissent à l'écran.

[▶] [◀] [▼] [▲]: Sélection du paramètre, défilement des pages

SET/DISP: Validation du réglage affiché

MENU: Retour à l'écran antérieur

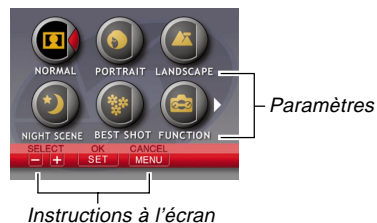

## Exemples d'affichage

Mode REC, page 1

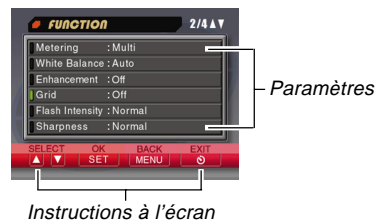

Mode REC, menu FUNCTION, page 2



- Il est parfois nécessaire d'appuyer sur le bouton   pour sortir de certains écrans de réglage.
- Voir "Menus de l'appareil photo" à la page F-140 pour de plus amples informations sur le contenu des menus.

## Réglage de la date et de l'heure actuelles

Procédez de la façon suivante pour régler la date et l'heure actuelles et pour sélectionner le format de la date.

Pendant l'enregistrement d'une image, l'heure et la date de l'image prise sont celles de l'horloge de l'appareil photo. Vous pouvez aussi utiliser la fonction d'horodatage pour inscrire la date et l'heure sur l'image.

### IMPORTANT!

- Les réglages d'heure et de date sont supprimés si l'appareil photo reste 24 heures environ sans piles et s'il n'est pas alimenté par l'adaptateur secteur. Dans ce cas, rétablissez l'alimentation et réglez à nouveau l'heure et la date avant d'utiliser l'appareil photo.
- Le clignotement de l'heure indique que les réglages de l'heure et de la date (horloge) ont été supprimés. Procédez comme indiqué sur cette page pour corriger l'heure et la date.
- Si vous ne réglez pas correctement l'heure et la date, toutes les images seront enregistrées avec la date et l'heure par défaut, qui sont probablement inexactes. Veillez à régler correctement l'horloge avant d'utiliser l'appareil photo.

## Réglage de la date et de l'heure

1. Réglez le commutateur **POWER/Fonction** sur **REC** ou **PLAY**.
2. Appuyez sur **MENU**.
3. Sélectionnez "Date/Time" en effectuant une des deux opérations suivantes, puis appuyez sur **SET/DISP**.

Si vous êtes en	Sélectionnez sur le menu
Mode REC	"FUNCTION" → "SET UP" → "Date/Time"
Mode PLAY	"SET UP" → "Date/Time"

- Utilisez [▶], [◀], [▼] et [▲] pour sélectionner chaque paramètre du menu, puis appuyez sur SET/DISP pour passer au menu suivant.

4. Sélectionnez et changez les chiffres pour régler la date et l'heure actuelles.

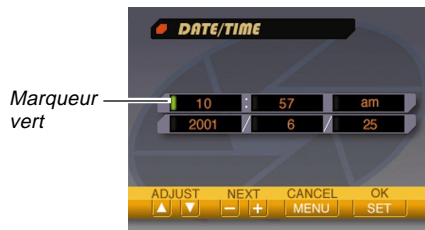

Marqueur  
vert

- [◀] / [▶]: Déplace le marqueur vert.  
[▼] / [▲]: Augmente et diminue le chiffre actuellement sélectionné.

5. Appuyez sur **SET/DISP** pour valider vos réglages.
6. Appuyez sur   pour sortir de l'écran de réglage.

## Sélection du format de la date

Vous pouvez procéder de la façon suivante pour sélectionner un des trois formats de date.

1. Réglez le commutateur **POWER/Fonction** sur **REC** ou **PLAY**.
2. Appuyez sur **MENU**.
3. Sélectionnez “Date Style” en effectuant une des deux opérations suivantes, puis appuyez sur **SET/DISP**.

Si vous êtes en	Sélectionnez sur le menu
Mode REC	“FUNCTION” → “SET UP” → “Date Style”
Mode PLAY	“SET UP” → “Date Style”

- Utilisez [▶], [◀], [▼] et [▲] pour sélectionner chaque paramètre du menu, puis appuyez sur SET/DISP pour passer au menu suivant.

4. Utilisez [▼] et [▲] pour sélectionner le réglage souhaité, puis appuyez sur SET/DISP pour le valider.

Exemple : 18 octobre 2001

Year/Month/Day (Année/Mois/Jour): 01/10/18

Day/Month/Year (Jour/Mois/Année): 18/10/01

Month/Day/Year (Mois/Jour/Année): 10/18/01

5. Appuyez sur  pour sortir de l'écran de réglage.

## Horodatage

Lorsque cette fonction est activée, la date et l'heure sont incrustées numériquement dans le coin inférieur droit de chaque image enregistrée. Une fois qu'une image a été horodatée, il n'est pas possible d'effacer la date et l'heure.



1. Tournez le commutateur POWER/Fonction pour le régler sur REC.
2. Appuyez sur MENU.
3. Sélectionnez “FUNCTION” → “Time Stamp”, puis appuyez sur SET/DISP.
4. Avec [▼] et [▲] sélectionnez le réglage souhaité, puis appuyez sur SET/DISP pour valider ce réglage.

Exemple :

Date: 18 octobre 2001

Heure: 1:25 de l'après-midi

Off: Horodatage désactivé

2001/10/18 : Année/Mois/Jour

18 1:25 après-midi : Jour Heures:Minutes

2001/10/18 1:25 après-midi : Année/Mois/Jour

Heures:Minutes

# ENREGISTREMENT D'IMAGES : FONCTIONS DE BASE

Cette section décrit les fonctions de base pour l'enregistrement d'images.

## Enregistrement d'une seule photo

Le mode d'exposition automatique de l'appareil photo (mode P) est destiné à la prise de vue simple. Dans ce mode, la vitesse d'obturation et l'ouverture sont réglées automatiquement en fonction de la luminosité du sujet.

**1. Avant d'allumer l'appareil photo, retirez le capuchon d'objectif.**

**2. Tournez le commutateur POWER/Fonction pour le régler sur REC.**

REC : Met l'appareil photo sous tension et en mode REC.

PLAY : Met l'appareil photo sous tension et en mode PLAY.

OFF : Met l'appareil photo hors tension.

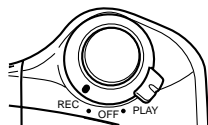

**3. Cadrez l'image à l'écran de sorte que le point sur lequel vous voulez faire la mise au point soit à l'intérieur du cadre de mise au point.**

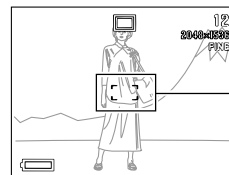

*Cadre de mise au point*

- Si vous utilisez le viseur pour cadrer l'image, placez le cadre de mise au point automatique du viseur sur le sujet qui doit être net.
- Si vous utilisez le viseur pour cadrer le sujet, appuyez deux fois sur SET/DISP pour éteindre l'écran.

**4. Appuyez à demi sur le déclencheur et maintenez la pression pour que l'autofocus fonctionne.**

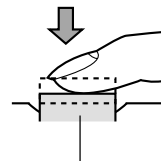

*Déclencheur*



- L'écran de moniteur se vide momentanément lorsque vous appuyez à demi sur le déclencheur.
- La mise au point automatique règle automatiquement la netteté de l'image.
- Vous pouvez savoir que l'autofocus a été effectué en contrôlant la couleur du cadre de mise au point et l'état du témoin de fonctionnement.



Témoin de fonctionnement

Cadre/Témoin	Signification
Cadre de mise au point vert et témoin de fonctionnement vert	Mise au point effectuée.
Cadre de mise au point rouge et témoin de fonctionnement vert	Mise au point non effectuée

- Veillez à ne pas bloquer l'objectif ni les détecteurs avec les doigts lorsque vous tenez l'appareil photo.
- Voir "Utilisation du mode Macro" à la page F-60 pour de plus amples informations sur les gros plans.

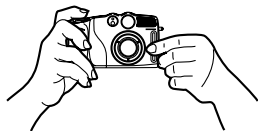

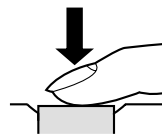

## 5. Après vous être assuré que l'image était nette, appuyez à fond sur le déclencheur pour enregistrer l'image.



- Les images enregistrées sont d'abord stockées dans une mémoire tampon puis sur la carte mémoire. Vous pouvez continuer à stocker des images tant que l'espace disponible dans la mémoire tampon est suffisant.
- Le nombre d'images que vous pouvez stocker dans l'appareil photo dépend du support de stockage et du réglage de qualité de l'image (page F-64).
- Pour éviter les bougés, appuyez doucement sur le déclencheur.
- L'emploi d'un pied photographique est conseillé pour les vitesses d'obturation lentes et les prises de vue au téléobjectif pour éviter le flou de l'image dû au bougé de l'appareil photo.

### ■ Indicateur de bougé

L'indicateur de bougé de l'appareil photo  apparaît sur l'écran lorsque le curseur de zoom est réglé sur T (téléobjectif) ou lorsqu'une vitesse d'obturation lente est utilisée.

- Si l'indicateur de bougé de l'appareil photo  apparaît, utilisez un pied photographique et la télécommande filaire pour éviter les mouvements de l'appareil photo.

## A propos de l'écran du mode REC

- Pour faciliter le cadrage, l'image qui apparaît à l'écran dans le mode REC est une image simplifiée. L'image réelle sera enregistrée selon la qualité d'image sélectionnée sur l'appareil photo. Les images enregistrées sur la carte mémoire ont une meilleure résolution et sont plus détaillées que celles qui apparaissent à l'écran en mode REC.
- A certains niveaux de luminosité du sujet, la réponse de l'écran en mode REC peut être plus lente, ce qui produit des parasites statiques sur l'image.

## A propos de l'autofocus

L'autofocus a tendance à ne pas bien fonctionner avec les sujets suivants. Si vous ne pouvez pas obtenir de bons résultats avec l'autofocus, essayez la mise au point manuelle (page F-61).

- Murs ou sujets unis et peu contrastés
- Sujets à contre-jour
- Métal poli ou autres sujets réfléchissant la lumière
- Sujets derrière des persiennes ou autres motifs horizontaux se répétant
- Images multiples à différentes distances de l'appareil photo
- Sujets faiblement éclairés
- L'autofocus peut aussi ne pas bien fonctionner lorsque l'appareil photo n'est pas stable ou bouge.

### ■ Distances focales fixes

- Lorsque l'autofocus ne peut pas faire la mise au point, les distances focales fixes sont les suivantes.

Lieu bien éclairé : 1,5 mètre minimum







Avec flash : 2 mètres environ



- L'éclairage en vert du témoin de fonctionnement et du cadre de mise au point ne signifie pas obligatoirement que l'image sera nette.

## Précautions relatives à l'enregistrement

- Ne jamais ouvrir le couvercle du logement des piles, débrancher l'adaptateur secteur de l'appareil photo ni débrancher l'adaptateur secteur de la prise secteur pendant que le témoin de fonctionnement et le témoin d'accès à la carte clignotent en vert. Non seulement l'image ne pourra pas être enregistrée mais les images déjà enregistrées sur la carte mémoire risquent d'être détruites.
- Ne pas enlever les piles, ne pas débrancher l'adaptateur secteur et ne pas retirer la carte mémoire pendant la sauvegarde des images.
- La lumière fluorescente scintille à une fréquence que l'œil humain ne peut pas détecter. Lorsque vous utilisez l'appareil photo en intérieur sous une lumière fluorescente, les couleurs ou la luminosité des images enregistrées peuvent être anormales.

## Enregistrement d'images quand les piles sont faibles

Pour éviter la perte de données d'images, les images sont enregistrées une à une sur la carte mémoire (sans aller dans la mémoire tampon) lorsque la charge des piles atteint  ou est inférieure. A ce moment, le message "Press  to cancel save" apparaît à l'écran pendant la sauvegarde. Tant que vous n'appuyez pas sur  , la sauvegarde continue, ce qui dure quelques secondes. Veillez à remplacer les quatre piles dès que possible lorsque ce message apparaît. Si vous appuyez sur   lorsque le message "Press  to cancel save" apparaît à l'écran, la sauvegarde sera annulée.

- Si vous avez inséré un microdisque dans l'appareil photo, le message précédent apparaîtra lorsque le niveau de piles  ou un niveau inférieur est indiqué.
- Le message "Press  to cancel save." apparaît aussi momentanément pendant la sauvegarde en mode Panorama et Séquence vidéo. Dans ce cas, ce message n'indique pas que les piles sont faibles.
- Le message mentionné ci-dessus n'apparaît pas lorsque l'écran est éteint.

## Détection de l'orientation de l'appareil photo

L'appareil photo détecte automatiquement s'il est orienté verticalement ou horizontalement lorsque vous enregistrez une image et sauvegarde l'orientation en même temps que les données d'image. Les images seront automatiquement orientées correctement lorsque vous les afficherez avec l'application Photo Loader fournie.

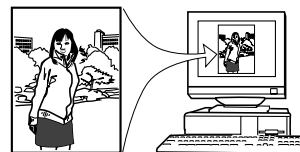

### IMPORTANT!

- Notez les précautions suivantes pour vous assurer que le détecteur de l'appareil photo détecte correctement l'orientation de l'appareil photo.
  - Veillez à ne pas bouger l'appareil photo lorsque vous enregistrez des images. Le mouvement de l'appareil photo peut causer des erreurs de détection.

- Lorsque vous enregistrez des images, tenez l'appareil photo face au sujet, comme indiqué sur l'illustration ci-dessous. Si vous inclinez l'appareil photo, une erreur de détection peut se produire. En règle générale, l'appareil photo ne doit pas être à plus de 20 degrés de la verticale.

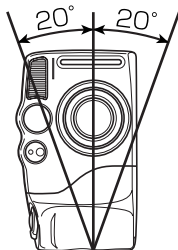

- Une inclinaison trop forte de l'appareil photo vers le haut ou le bas peut aussi entraîner une erreur de détection. En règle générale, l'appareil photo ne doit pas être dirigé à plus de 60 degrés vers le haut ou le bas.

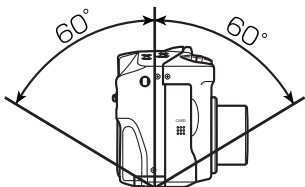

- Le détecteur d'orientation de l'appareil photo ne fonctionne pas avec les séquences vidéo.

## Prévisualisation de la dernière image enregistrée

Procédez de la façon suivante pour prévisualiser la dernière image enregistrée sans sortir du mode REC.

### 1. Appuyez sur le bouton PREVIEW et maintenez-le enfoncé pour afficher la dernière image enregistrée.



- Le bouton PREVIEW peut aussi être utilisé en mode de séquences vidéo.
- Le bouton PREVIEW n'agira pas si vous appuyez dessus immédiatement après la mise sous tension de l'appareil photo ou après l'accès au mode REC depuis le mode PLAY.

## Suppression d'une image en mode REC

Vous pouvez procéder de la façon suivante pour supprimer la dernière image enregistrée sans quitter le mode REC.

### IMPORTANT!



- Notez que la suppression d'image ne peut pas être annulée. Assurez-vous que vous n'avez pas besoin de l'image avant de la supprimer.

1. Dans le mode REC, appuyez sur le bouton **PREVIEW** pour afficher la dernière image enregistrée.
2. Appuyez sur  .
3. En réponse au message de confirmation qui apparaît, sélectionnez "Yes".
  - Sélectionnez "No" pour abandonner l'opération sans rien supprimer.
4. Appuyez sur **SET/DISP**.
  - L'image est supprimée et le mode REC rétabli.

## Utilisation du viseur pour l'enregistrement

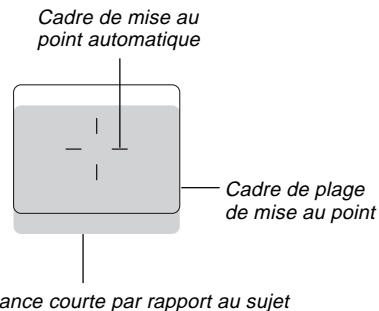
Les illustrations représentent les divers cadres apparaissant dans le viseur quand vous l'utilisez pour cadrer le sujet à enregistrer.



Le cadre de plage de mise au point est valide pour les sujets qui sont à trois mètres environ. Une autre plage de mise au point est utilisée pour les sujets plus rapprochés ou éloignés. Pour cette raison, vous devez utiliser /∞/MF/RESIZE pour passer en mode macro () ou manuel (MF) lorsque la distance entre l'appareil photo et le sujet est égale ou inférieure à 30 cm.

- L'écran s'allume automatiquement lorsque l'appareil photo est en mode macro. Utilisez l'écran pour cadrer vos images en mode macro.
  - Vous pouvez utiliser la molette de réglage dioptrique pour ajuster à votre vue l'image affichée dans le viseur.
  - Tournez la molette de réglage dioptrique pour ajuster l'image dans le viseur à votre vue.
- \* La mise au point de l'image du viseur est désactivée lorsque l'appareil photo est mis hors tension ou en mode PLAY.*

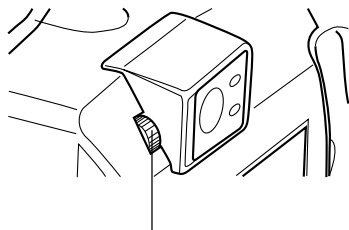

Molette de réglage dioptrique

## Utilisation du zoom

L'appareil photo est pourvu d'un zoom optique et d'un zoom numérique.

### Utilisation du zoom optique

Le zoom optique agrandit l'image en changeant la distance focale de l'objectif. Vous pouvez agrandir une image en utilisant un rapport de focale de 1 (taille normale) à 3 (trois fois la taille normale).

1. Tournez le commutateur POWER/Fonction pour le régler sur REC.
2. Déplacez le curseur de zoom vers T (téléobjectif) pour rapprocher le sujet ou vers W (grand-angle) pour l'éloigner.

T : Téléobjectif  
W : Grand-angle

Curseur de zoom

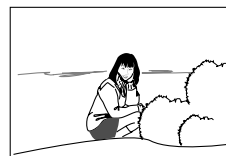
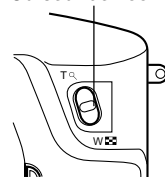

W (Grand-angle)



T (Téléobjectif)

**REMARQUES**

- Le changement du rapport de focale du zoom optique affecte aussi l'indice de diaphragme de la façon suivante.
- L'indice d'ouverture du diaphragme indiqué est celui qui est utilisé lorsque le zoom optique est réglé sur 1X. Si vous utilisez un réglage de zoom optique supérieur, l'indice d'ouverture du diaphragme sera supérieur (ouverture plus petite).
- L'emploi d'un pied photographique est recommandé pour les prises de vue au téléobjectif pour éviter le flou de l'image dû au mouvement de l'appareil photo.

**Utilisation du zoom numérique**

Avec le zoom numérique, l'image peut être agrandie deux fois (2X) ou quatre fois (4X) avant d'être sauvegardée.

- 1. Tournez le commutateur POWER/Fonction pour le régler sur REC.**
- 2. Appuyez sur MENU.**
- 3. Sélectionnez "FUNCTION" → "Digital Zoom" puis appuyez sur SET/DISP.**

**4. Sélectionnez le réglage souhaité, puis appuyez sur SET/DISP pour le valider.**

Pour	Sélectionnez
Désactiver le zoom numérique	Off
Basculer du zoom numérique 2X à 4X chaque fois que le curseur de zoom est poussé vers le réglage maximal T (téléobjectif)	Auto
Utiliser toujours le zoom numérique 2X	X2
Utiliser toujours le zoom numérique 4X	X4

- Un cadre apparaît à l'écran lorsque le zoom numérique 4X est utilisé. Seule la partie de l'image qui se trouve dans le cadre est enregistrée et l'image obtenue a 1024 x 768 pixels.
- Le zoom numérique 4X n'est pas disponible en mode Séquence vidéo ni en mode Panorama.
- Les rapports de zoom numérique 2X et 4X sont désactivés lorsque le contour de composition est affiché dans le mode Modèles de scènes.

## Utilisation du flash

Ce paragraphe décrit les différents réglages du flash qui peuvent être utilisés selon le type d'image que vous essayez d'enregistrer.

1. Tournez le commutateur POWER/Fonction pour le régler sur REC.

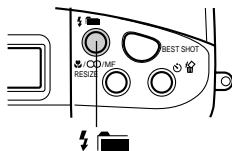

2. Appuyez sur  pour passer en revue les différents modes de flash disponibles jusqu'à ce que l'indicateur du mode souhaité apparaisse à l'écran.



Mode de flash



- A chaque pression de , les modes de flash changent dans l'ordre suivant.

Pour	Sélectionnez
Laisser le flash se déclencher automatiquement quand c'est nécessaire (flash automatique)	Aucun indicateur
Désactiver le flash (flash toujours éteint)	
Laisser le flash toujours se déclencher (flash toujours éclairé)	
Déclencher un premier éclair avant d'enregistrer au flash l'image pour réduire l'effet des yeux rouges (réduction des yeux rouges)	



## Indicateurs d'état du flash

Vous pouvez vérifier l'état du flash actuel en contrôlant l'indicateur et le témoin de fonctionnement à l'écran au moment où vous appuyez à demi sur le déclencheur.

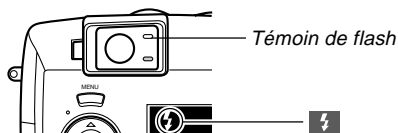

### ■ Témoin de flash

Lorsque vous appuyez à demi sur le déclencheur, l'icône du flash apparaît sur l'écran et le témoin de flash s'allume (orange) pour indiquer que le flash se déclenchera lorsque vous appuierez à fond sur le déclencheur.

### ■ Ecran

Lorsque le flash automatique ou la réduction des yeux rouges a été sélectionné en mode de flash, l'indicateur  apparaît sur l'afficheur au moment où vous appuyez à demi sur le déclencheur pour indiquer que la lumière disponible est insuffisante et que le flash va se déclencher.

## Réglage de l'intensité du flash

Procédez de la façon suivante pour régler l'intensité de l'éclair du flash.



1. Tournez le commutateur **POWER/Fonction** pour le régler sur **REC**.
2. Appuyez sur **MENU**.
3. Sélectionnez **“FUNCTION”** → **“Flash Intensity”**, puis appuyez sur **SET/DISP**.
4. Sélectionnez le réglage souhaité, puis appuyez sur **SET/DISP** pour le valider.

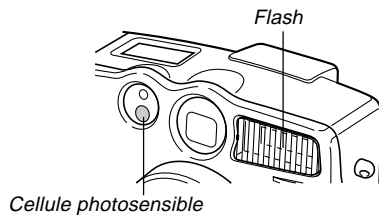

Pour	Sélectionnez
Utiliser l'éclair le plus intense du flash	Strong
Utiliser l'éclair normal du flash	Normal
Utiliser l'éclair faible du flash	Weak

## Précautions lors de l'utilisation du flash

- Veillez à ne pas toucher ni bloquer le flash et la cellule photosensible avec vos doigts. Ces parties pourraient se salir et empêcher que le flash se déclenche normalement.



- Le flash agit de façon optimale entre 0,5 mètre et 4 mètres (ouverture maximale). Hors de cette plage, l'éclair n'est pas suffisant.
- Selon les conditions de fonctionnement (type de piles utilisées, température, etc.), il faut parfois attendre 40 secondes pour que le flash se recharge.
- Le flash est désactivé pendant l'enregistrement de séquences vidéo, et ceci est indiqué par l'icône  (flash désactivé) à l'écran.
- Le flash ne se recharge pas lorsque la charge des piles est trop faible. L'indicateur  (flash désactivé) apparaît pour signaler que le flash ne se déclenchera pas correctement, ce qui peut affecter l'exposition de l'image. Le cas échéant, remplacez les piles dès que possible.

- La réduction des yeux rouges  peut ne pas fonctionner correctement lorsque l'appareil photo est dirigé directement vers le sujet ou lorsque le sujet est loin de l'appareil photo.
- Dans le mode Réduction des yeux rouges , le flash se déclenche automatiquement si l'exposition est insuffisante. C'est pourquoi, il peut ne pas se déclencher si le sujet est bien éclairé.
- La balance des blancs est fixe lorsque le flash est utilisé, c'est pourquoi la lumière du soleil, un éclairage fluorescent ou toute autre source de lumière proche peut affecter les couleurs de l'image enregistrée.

## Sélection du mode de mise au point

Vous pouvez procéder de la façon suivante pour sélectionner un des quatre modes de mise au point : Autofocus, Macro, Infini et Mise au point manuelle.

1. Tournez le commutateur POWER/Fonction pour le régler sur REC.
2. Appuyez sur /∞/MF RESIZE pour passer en revue les modes de mise au point disponibles.



Mode de mise au point



A chaque pression de /∞/MF RESIZE, les modes changent dans l'ordre suivant.

Autofocus (aucun indicateur) → Macro () → Infini () → Mise au point manuelle ()

## Utilisation du mode Autofocus

Comme le nom le suggère, le mode Autofocus fait automatiquement la mise au point au moment où vous appuyez à demi sur le déclencheur. La relation entre le rapport de focale et la distance focale lorsque l'autofocus fonctionne est la suivante.

Rapport de focale du zoom optique	Distance focale
1X	30 cm à ∞
3X	32 cm à ∞

1. Appuyez sur /∞/MF RESIZE pour passer en revue les modes de mise au point jusqu'à ce qu'aucun indicateur n'apparaisse sur l'afficheur. Le mode Autofocus est sélectionné.
2. Cadrez l'image de sorte que le sujet soit dans le cadre de mise au point, puis appuyez à demi sur le déclencheur et maintenez la pression.

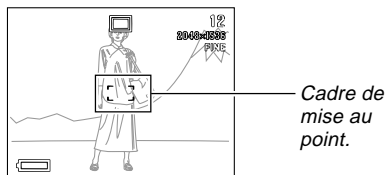

- Vous pouvez savoir que la mise au point a été effectuée en vérifiant la couleur du cadre de mise au point et du témoin de fonctionnement.

Cadre/Témoin	Signification
Cadre de mise au point vert et témoin de fonctionnement vert	Mise au point effectuée
Cadre de mise au point rouge et témoin de fonctionnement vert	Autofocus impossible

- Appuyez à fond sur le déclencheur pour enregistrer l'image.

## Utilisation du mode Macro

Le mode Macro sert à faire la mise au point sur des sujets très rapprochés pour obtenir des gros plans. La mise au point s'effectue automatiquement au moment où vous appuyez à demi sur le déclencheur. La relation entre le rapport de focale du zoom optique et la distance focale dans le mode Macro est la suivante.

Rapport de focale du zoom optique	Distance focale
1X	6 cm à 30 cm
2X	9 cm à 30 cm

- Appuyez sur /∞/MF RESIZE pour passer en revue les modes de mise au point jusqu'à ce que l'indicateur apparaisse sur l'afficheur. C'est l'indicateur du mode Macro.
- Cadrez l'image et enregistrez-la.
  - Voir "Utilisation du mode Autofocus" à la page F-59 pour de plus amples informations sur la façon dont la mise au point automatique s'effectue.
  - Vous pouvez savoir que la mise au point a été effectuée en vérifiant le témoin de fonctionnement et le cadre de mise au point. Voir "Utilisation du mode Autofocus" à la page F-59 pour le détail.

**IMPORTANT !**

- La plage de mise au point est la distance entre la surface de l'objectif et le sujet.
- Notez que vous ne pouvez utiliser le zoom 1X et 2X que pour l'enregistrement en mode Macro.

**Utilisation du mode Infini**

Le mode Infini sert à faire la mise au point près de l'infini. Ce mode est idéal pour les paysages et les sujets éloignés. La mise au point s'effectue automatiquement au moment où vous appuyez à demi sur le déclencheur.

1. Appuyez sur /∞/MF RESIZE pour passer en revue les modes de mise au point jusqu'à ce que l'indicateur apparaisse sur l'afficheur. C'est l'indicateur du mode Infini.
2. Cadrez l'image et enregistrez-la.
  - Voir "Utilisation du mode Autofocus" à la page F-59 pour de plus amples informations sur la façon dont la mise au point automatique s'effectue.
  - Vous pouvez savoir que la mise au point a été effectuée en vérifiant le témoin de fonctionnement et le cadre de mise au point. Voir "Utilisation du mode Autofocus" à la page F-59 pour le détail.

**Utilisation du mode de mise au point manuelle**

Avec la mise au point manuelle, vous effectuez les réglages de mise au point vous-même. La relation entre le rapport de focale du zoom optique et la distance focale dans le mode de mise au point manuelle est la suivante.

Rapport de focale du zoom optique	Distance focale
1X	6 cm à ∞
3X	18 cm à ∞



1. Appuyez sur /∞/MF RESIZE pour passer en revue les modes de mise au point jusqu'à ce que l'indicateur apparaisse sur l'afficheur. C'est l'indicateur du mode de mise au point manuelle.
2. Pendant que l'indicateur clignote, utilisez [] et [] pour faire la mise au point.
  - Si vous n'effectuez aucune opération pendant trois secondes environ, l'indicateur cessera de clignoter.
  - Vous pouvez appuyer sur /∞/MF RESIZE pendant que l'indicateur est affiché pour sélectionner un autre mode de mise au point, si vous voulez.
3. Appuyez sur le SET/DISP pour arrêter le clignotement de et fixer la mise au point de l'image actuelle.

- Lorsque **MF** cesse de clignoter, vous pouvez utiliser [◀] et [▶] pour corriger l'exposition (EV).
- Si **MF** cesse de clignoter avant que n'ayez le temps de faire la mise au point, appuyez à nouveau sur  / ∞/MF RESIZE pour le faire à nouveau clignoter.

#### 4. Appuyez sur le déclencheur pour enregistrer l'image.

- Le cadre de mise au point n'apparaît pas lorsque vous appuyez à demi sur le déclencheur en mode de mise au point manuelle.

### Utilisation du verrouillage de la mise au point

Normalement, la mise au point se fait automatiquement sur le sujet se trouvant à l'intérieur du cadre de mise au point lorsque l'autofocus est sélectionné. Le verrouillage de la mise au point est une technique que vous pouvez utiliser dans le mode Autofocus, Macro () et Infini (). Il permet de verrouiller la mise au point sur un sujet et de bouger ensuite l'appareil photo pour mettre un autre sujet dans le cadre de mise au point au moment de l'enregistrement. Le premier sujet cadré restera net même si un autre sujet a été cadré au moment de l'enregistrement.

#### REMARQUE

- Au lieu d'utiliser le verrouillage de la mise au point, vous pouvez aussi procéder comme indiqué dans "Spécification de la position du cadre de mise au point" à la page F-63 pour changer la position du cadre.

#### 1. Tournez le commutateur POWER/Fonction pour le régler sur REC.

#### 2. Placez le cadre de mise au point sur le sujet qui doit rester net et appuyez à demi sur le déclencheur.

- Le cadre de mise au point devient vert lorsque l'image est nette.

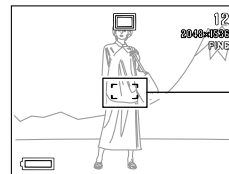

#### 3. Tout en maintenant la demi-pression sur le déclencheur, déplacez l'appareil photo et cadrez l'image souhaitée.

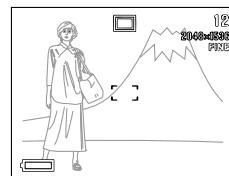

#### 4. Appuyez à fond sur le déclencheur pour enregistrer l'image.

##### REMARQUE

- Lorsque la mise au point est verrouillée, l'exposition l'est également.

### Spécification de la position du cadre de mise au point

Normalement, le cadre de mise au point se trouve au centre de l'écran. Procédez de la façon suivante pour changer la position du cadre.

##### REMARQUE

- Au lieu de déplacer le cadre de mise au point, vous pouvez aussi procéder comme indiqué dans "Utilisation du verrouillage de la mise au point" à la page F-62 pour verrouiller la mise au point sur un premier sujet et cadrer ensuite un autre sujet.

#### 1. Réglez le commutateur POWER/Fonction sur REC.

#### 2. Cadrez l'image que vous voulez enregistrer.

#### 3. Tout en appuyant sur SHIFT pour afficher toutes les positions du cadre de mise au point, utilisez [▶], [◀], [▼], et [▲] pour amener la marque [+] sur la position souhaitée.

- Le cadre de mise au point automatique sélectionné est celui où se trouve la marque [+].

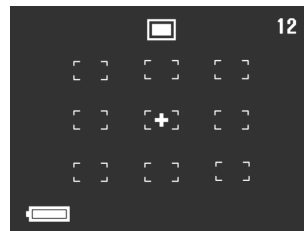

#### 4. Après avoir sélectionné le cadre de mise au point que vous voulez utiliser, relâchez SHIFT et appuyez à demi sur le déclencheur pour effectuer la mise au point automatique.

- Le cadre de mise au point sélectionné devient vert lorsque la mise au point est terminée (ou rouge s'il y a un problème de mise au point).

#### 5. Appuyez à fond sur le déclencheur pour enregistrer l'image.

## Spécification de la taille et de la qualité de l'image

Vous pouvez spécifier la taille et la qualité de l'image en fonction du type d'image que vous enregistrez.

1. Tournez le commutateur **POWER/Fonction** pour le régler sur **REC**.
2. Appuyez sur **MENU**.
3. Sélectionnez **“FUNCTION”** → **“Size/Quality”**, puis appuyez sur **SET/DISP**.
4. Sélectionnez la taille et la qualité souhaitées, puis appuyez sur **SET/DISP**.

### ■ Réglage de taille/qualité et capacité des images (Images JPEG seulement)

Taille de l'image (pixels)	Qualité	Taille du fichier	Nombre d'images		
			Carte mémoire 8 Mo	Carte mémoire 64 Mo	Microdrive 340 Mo
2048 x	FINE	1,4 MB	5	43	245
	NORMAL	1 MB	6	60	342
1536 x	ECONOMY	600 Ko	11	99	562
	FINE	350 Ko	19	167	943
1024 x	NORMAL	250 Ko	27	229	1292
	ECONOMY	150 Ko	43	365	2054

### IMPORTANT !

- Les valeurs dans le tableau sont toutes approximatives et dépendent du type d'images que vous enregistrez ainsi que d'autres facteurs.
- Lorsque vous sauvegardez deux versions d'une image dans les formats JPEG et TIFF, le fichier créé est très gros et la capacité de la mémoire est énormément réduite (page F-93)
- Pour déterminer le nombre d'images qui peuvent être enregistrées sur une carte mémoire d'une autre capacité, multipliez les capacités mentionnées dans le tableau par la valeur appropriée.
- Notez que 250 images au maximum peuvent être enregistrées dans un seul dossier. C'est pourquoi, la capacité maximale indiquée à l'écran est de 250 images, même si vous utilisez une carte pouvant contenir plus d'images.
- Le nombre d'images pouvant être enregistrées peut être différent des valeurs mentionnées ci-dessus lorsque vous utilisez le navigateur de carte (page F-134).





## Utilisation du retardateur

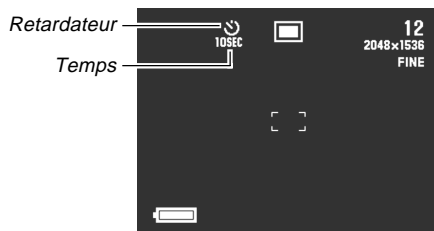
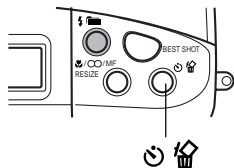

Le retardateur peut être réglé sur un des deux temps disponibles.

1. Tournez le commutateur POWER/Fonction pour le régler sur REC.
2. Appuyez sur   pour sélectionner le temps souhaité.



Réglages du temps du retardateur:

A chaque pression de   , les réglages de retardateur changent de la façon suivante.

Pour	Sélectionnez
Désactiver le retardateur	Aucune indication
Enregistrer 10 secondes après une pression du déclencheur	
Enregistrer 2 secondes après une pression du déclencheur	

3. Appuyez sur le déclencheur pour mettre la minuterie en marche.

- L'écoulement des secondes est indiqué à l'écran.
- Pour arrêter la minuterie, appuyez sur le déclencheur.

### REMARQUES

- Le stabilisateur est validé lorsque vous utilisez en même temps une petite vitesse d'obturation et le retardateur (2 secondes).
- Vous ne pouvez pas utiliser le retardateur en même temps que le mode Continu.

## Correction de l'exposition

Lorsque l'exposition automatique, l'exposition automatique avec priorité à la vitesse d'obturation ou l'exposition automatique avec priorité à l'ouverture est sélectionnée comme mode d'exposition, l'indice de lumination (indice EV) peut être réglé dans la plage indiquée ci-dessous pour corriger les conditions d'éclairage. Ce réglage permet d'obtenir de meilleurs résultats lors de la prise de vue à contre-jour, en intérieur sous un éclairage indirect, devant un arrière-plan sombre, etc.

Plage de réglage de la valeur EV : -2EV à +2EV  
Incréments : 1 tiers d'EV

1. Sélectionnez l'exposition automatique, l'exposition automatique avec priorité à la vitesse d'obturation ou l'exposition automatique avec priorité à l'ouverture comme mode d'exposition. Voir page F-79.
2. Utilisez [►] et [◄] pour changer l'indice de lumination (réglage EV).
  - La valeur EV actuelle est indiquée à l'écran.

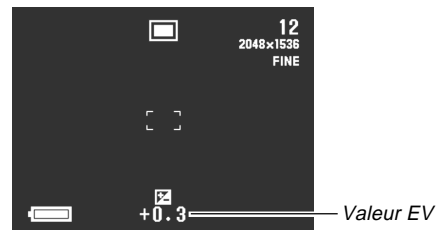

[►]: Augmentation de la valeur EV. Une valeur élevée est préférable lors de la prise de vue de sujets de couleurs légères ou à contre-jour.



[◀]: Diminution de la valeur EV. Une valeur faible est préférable lors de la prise de vue de sujets de couleurs sombres ou en extérieur par temps clair.

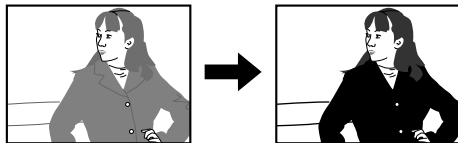

### 3. Lorsque la valeur EV est comme vous voulez, appuyez sur le déclencheur pour enregistrer l'image.

#### IMPORTANT !

- Lors de la prise de vue par temps très sombre ou très lumineux, vous n'obtiendrez peut-être pas les résultats souhaités, même en corrigeant l'exposition.
- Le réglage d'indice de lamination effectué reste valide tant que vous ne le changez pas. Pour rétablir la valeur zéro, utilisez [▶] et [◀] jusqu'à ce que [EV] disparaisse de l'écran. La valeur EV revient automatiquement à zéro à la mise hors tension de l'appareil photo.
- En mode Panorama, la correction de l'exposition obtenue pour la première image sert pour toutes les autres images.

# AUTRES FONCTIONS D'ENREGISTREMENT

Vous trouverez dans cette section d'autres fonctions d'enregistrement plus sophistiquées de cet appareil photo.

- Utilisez l'écran pour cadrer l'image lors de la prise de vues en mode Modèles de scènes, Séquence vidéo, Panorama, A (exposition automatique avec priorité à l'ouverture), S (exposition automatique avec priorité à l'obturateur) et M (exposition manuelle).

## Utilisation du mode de déclenchement continu

Le mode de déclenchement continu permet d'enregistrer jusqu'à trois images à 0,5 seconde d'intervalle.

- Vous pouvez effectuer un enregistrement continu en mode Portrait, Paysage, Scènes nocturnes, Modèles de scènes, P (programme d'exposition automatique), A (exposition automatique avec priorité à l'ouverture), S (exposition automatique avec priorité à l'obturateur) seulement.

1. Tournez le commutateur **POWER/Fonction** pour le régler sur **REC**.
2. Appuyez sur **MENU**.
3. Sélectionnez **"FUNCTION"** → **"Continuous"** et appuyez sur **SET/DISP**.
4. Sélectionnez le réglage souhaité et appuyez sur **SET/DISP**.

On: Enregistrement en continu validé  
Off: Enregistrement d'une seule image

## 5. Appuyez sur le déclencheur pour enregistrer l'image.

- Le flash ne se déclenche pas dans le mode de déclenchement continu.
- Vous ne pourrez peut-être enregistrer que deux images dans le mode de déclenchement continu lorsque vous utilisez le mode Scène nocturne et une vitesse d'obturation fixe ou lente.
- Il n'est pas possible d'utiliser le retardateur avec le mode Continu.
- Le mode de déclenchement continu est désactivé lorsque le mode TIFF est activé (page F-93).
- Certaines images du mode Modèles de scènes ne supportent pas le mode Continu.
- N'essayez pas d'utiliser le mode de déclenchement continu lorsque l'indicateur de faible charge des piles  est affiché.
- Le stockage d'images enregistrées dans le mode de déclenchement continu sur une carte mémoire peut durer 14 secondes (pour trois images).
- N'enlevez jamais les piles de l'appareil photo, ne débranchez pas l'adaptateur secteur de l'appareil photo et ne retirez pas la carte mémoire pendant la sauvegarde des images.

## Photographie de portraits

Dans le mode Portrait, l'arrière-plan devient légèrement flou pour que le premier plan ressorte mieux.

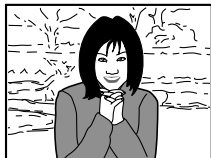

1. Tournez le commutateur POWER/Fonction pour le régler sur REC.
2. Appuyez MENU.
3. Sélectionnez "PORTRAIT" (mode Portrait), puis appuyez sur SET/DISP.
4. Appuyez sur le déclencheur pour enregistrer l'image.

### REMARQUE

- En rapprochant au maximum le sujet à l'aide du curseur de zoom, vous obtiendrez un arrière-plan encore plus flou.

## Photographie de paysages

Dans le mode Paysage, la scène complète, du premier plan à l'arrière-plan, est nette.

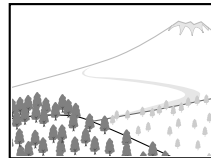

1. Tournez le commutateur POWER/Fonction pour le régler sur REC.
2. Appuyez sur MENU.
3. Sélectionnez "LANDSCAPE" (mode Paysage), puis appuyez sur SET/DISP.
4. Appuyez sur le déclencheur pour enregistrer l'image.

**REMARQUES**

- Vous pouvez accroître le champ du premier plan à l'arrière-plan et l'espace horizontal en réglant le curseur de zoom sur la position grand-angle maximale.
- Si vous utilisez le mode Paysage en intérieur, dans un lieu sombre ou à un endroit où l'éclairage est faible, les sujets éloignés risquent de ne pas être nets.

**Photographie de scènes nocturnes**

Le mode Scène nocturne emploie une exposition plus longue et permet d'obtenir de belles photos la nuit.

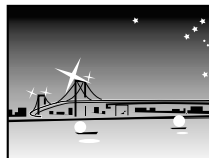

1. Tournez le commutateur POWER/Fonction pour le régler sur REC.
2. Appuyez sur MENU.
3. Sélectionnez "NIGHT SCENE" (mode Scène nocturne), puis appuyez sur SET/DISP.
4. Appuyez sur le déclencheur pour enregistrer l'image.

**REMARQUE**

- Vous pouvez utiliser le mode Scène Nocturne avec le flash pour la prise de vue de personnes à l'ombre ou la nuit.

**IMPORTANT!**

- La vitesse d'obturation est très lente dans le mode Scène nocturne et vous devez utiliser un pied photographique pour que l'appareil photo ne bouge pas.
- L'autofocus est difficile dans l'obscurité. S'il ne fonctionne pas, utilisez la mise au point manuelle (page F-61). L'image risque d'être un peu floue si le sujet bouge rapidement.
- Lorsque la vitesse d'obturation est lente, le rafraîchissement de l'écran est également lent. C'est pourquoi l'image enregistrée peut être légèrement différente de l'image affichée à l'écran lorsque vous appuyez sur le déclencheur.
- Le contraste des images en mode Scène nocturne n'est pas affecté par les changements de réglage du contraste (page F-93).

## Réglage instantané avec le mode Modèles de scènes

Le mode Modèles de scènes contient une bibliothèque de 28 images différentes. Ce mode permet de sélectionner une image correspondant à l'effet souhaité pour utiliser les mêmes réglages pour une autre image.

### ■ Réglage instantané en mode Modèles de scène



*Sunset*  
(Coucher du soleil)



*Night Scene*  
(Scène nocturne)

Voir la "Liste de scènes" fournie avec l'appareil photo pour une description complète des scènes.

### ■ Contour de composition

Avec certaines images du mode Modèles de scènes, un contour de composition apparaît sur l'écran pour vous aider à bien cadrer l'image. Le cadre d'autofocus est également ajusté en fonction du contour de composition.

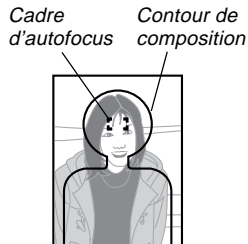

Exemple: Face and Chest  
(Visage et Buste)

### 1. Tournez le commutateur POWER/Fonction pour le régler sur REC.

### 2. Appuyez sur BEST SHOT.

- Vous pouvez aussi afficher des modèles de scènes en appuyant sur MENU, en sélectionnant "BEST SHOT" et en appuyant sur SET/DISP.



### 3. Utilisez [▶] et [◀] pour afficher la scène souhaitée puis appuyez sur SET/DISP.

- Vous pouvez aussi sauvegarder vos propres réglages. (page F-73).

### 4. Appuyez sur le déclencheur pour enregistrer l'image.

### REMARQUES

- Les images du mode Modèles de scènes n'ont pas été enregistrées avec cet appareil. Elles ne servent qu'à titre de référence.
- Les conditions ambiantes au moment de l'enregistrement d'une image peuvent empêcher d'obtenir exactement les effets de l'image sélectionnée dans le mode Modèles de scènes.
- Après avoir sélectionné une image en mode Modèles de scènes, vous pouvez effectuer des réglages manuels comme d'habitude.
- Appuyez sur BEST SHOT pour afficher la dernière scène sélectionnée.



## Spécification de l'emplacement des images du mode Modèles de scènes

Vous pouvez procéder de la façon suivante pour spécifier l'endroit où stocker les images du mode Modèles de scènes.

1. Réglez le commutateur POWER/Fonction sur REC.
2. Appuyez sur MENU.
3. Sélectionnez "FUNCTION" → "Best Shot setting" et appuyez sur SET/DISP.
4. Sélectionnez le réglage souhaité puis appuyez sur SET/DISP.

Pour afficher les scènes suivantes	Sélectionnez l'option suivante:
28 modèles de l'appareil photo, puis ceux de la carte mémoire	Built-in+CF (Mémoire intégrée + Carte mémoire)
28 modèles de l'appareil photo seulement	Built-in (Mémoire intégrée)
Modèles de la carte mémoire seulement	CF (Carte mémoire)

### REMARQUES

- Si la carte mémoire ne contient pas de modèles de scènes, vous ne pourrez choisir que les 28 modèles de l'appareil photo, même si vous sélectionnez l'option Built-in+CF ou CF.
- Voir page F-74 pour de plus amples informations sur la sauvegarde d'échantillons d'images sur une carte mémoire.

## Enregistrement de vos propres réglages de scènes

Vous pouvez enregistrer les réglages de n'importe quelle image enregistrée avec un appareil CASIO QV-3500EX comme "configuration personnalisée" pour le mode Modèles de scènes. Après avoir enregistré une configuration personnalisée, vous pouvez la rappeler comme d'autres scènes du mode Modèles de scènes.

### ■ Paramètres de la configuration personnalisée



Ces paramètres sont le mode de mise au point, l'ouverture (A et M seulement), la vitesse d'obturation (S et M seulement), la correction d'exposition, la sensibilité, le réglage de filtre, le mode d'exposition, le mode de mesure de la lumière, la balance des blancs, l'accentuation des couleurs, l'intensité du flash, la netteté, la saturation, le contraste, le mode flash.

### ■ Modèles d'appareils photo compatibles

Vous ne pouvez utiliser que les images enregistrées avec l'appareil CASIO QV-3500EX pour enregistrer une configuration personnalisée.

### ■ Nombre de configurations personnalisées

Vous pouvez enregistrer jusqu'à 250 réglages personnalisés (y compris les images importées du CD-ROM fourni sur la carte mémoire).

1. Tournez le commutateur POWER/Fonction pour le régler sur REC.
2. Appuyez sur BEST SHOT.
  - Vous pouvez aussi afficher des modèles de scènes en appuyant sur MENU, en sélectionnant "BEST SHOT" et en appuyant sur SET/DISP.
3. Appuyez sur  .



4. Utilisez [▶] et [◀] pour sélectionner l'image que vous voulez importer puis appuyez sur SET/DISP.
5. L'appareil photo revient au mode REC après l'enregistrement de la configuration. Vous pouvez maintenant procéder de la façon indiquée à la page F-72 pour sélectionner une scène et enregistrer une image.

## REMARQUES

- Appuyez sur BEST SHOT pour afficher la dernière scène sélectionnée.
- Après avoir sélectionné une image en mode Modèles de scènes, vous pouvez voir la configuration de l'appareil photo en affichant les menus que vous utilisez normalement pour le réglage manuel de l'appareil photo.
- Pour supprimer un réglage personnalisé, localisez le dossier "SCENE" de la carte mémoire sur votre ordinateur et supprimez le fichier du réglage concerné (pages F-75, F-131).

## Importation d'une scène de la bibliothèque de modèles de scènes du CD-ROM

Vous pouvez importer des modèles de scènes du CD-ROM fourni avec l'appareil photo sur la carte mémoire pour les utiliser dans le mode Modèles de scènes. En tout, il y a 64 scènes avec celles de l'appareil photo.

- Voir la "Liste des scènes" fournie avec l'appareil photo pour une description complète des scènes.

1. Faites les réglages nécessaires pour accéder au contenu de la carte mémoire depuis votre ordinateur. Vous avez le choix entre les deux méthodes suivantes pour accéder à la carte mémoire.

(1) Raccorder l'appareil photo au port USB de l'ordinateur (page F-127).

**(2) Lire directement les images de la carte mémoire (page F-129).**

- Les modèles de scènes sont enregistrés dans un dossier de la carte mémoire intitulé "SCENE". Assurez-vous donc qu'un dossier nommé "SCENE" se trouve sur la carte mémoire.
- Pour créer un dossier "SCENE" sur une nouvelle carte mémoire, insérez la carte dans l'appareil photo et sélectionnez REC ou PLAY avec le commutateur POWER/Fonction.

**2. Mettez le CD-ROM fourni dans le lecteur de CD-ROM de l'ordinateur.****3. Si vous utilisez Windows, cliquez sur "Mon ordinateur" et ouvrez la fenêtre du lecteur de CD-ROM.**

- Cette étape est inutile si vous utilisez un Macintosh.

**4. Cliquez sur "CASIO" → "BestShot Library" → "QV3500EX" → "English" et copiez les fichiers de modèles de scènes dans le dossier "SCENE" de la carte mémoire.**

- Si l'allemand a été réglé comme langue d'affichage, sélectionnez "German" au lieu de "English" à l'étape précédente.

- Les modèles de scènes sont enregistrés dans l'ordre alphabétique, selon leur nom.

**5. Insérez la carte mémoire dans l'appareil photo.****6. Spécifiez "Built-in + CF" ou "CF" pour la sauvegarde des images du mode Modèles d'images page F-73.****7. Procédez de la façon, indiquée à la page F-72 pour sélectionner un modèle de scène importé et enregistrer l'image souhaitée.****IMPORTANT!**

- Les modèles de scènes sont arrangés dans l'ordre suivant sur la carte mémoire : modèles de l'appareil photo, modèles importés du CD-ROM, images personnalisées.
- Le formatage d'une carte mémoire supprime tous les modèles de scènes enregistrés sur la carte. Après le vidage de la carte, vous devez réimporter les scènes souhaitées sur la carte (page F-41).

**REMARQUE**

- Pour supprimer un modèle de scène importé du CD-ROM sur la carte mémoire, localisez le dossier "SCENE" de la carte mémoire sur votre ordinateur et supprimez le fichier de la scène concernée (page F-131).

## Enregistrement d'une séquence vidéo

Vous pouvez enregistrer des séquences vidéo de 30 secondes environ. Vous avez le choix entre deux modes d'enregistrement : enregistrement rétroactif et enregistrement normal. Le mode rétroactif permet de saisir les images d'événements qui ont eu lieu avant que vous n'appuyiez sur le déclencheur tandis que le mode normal ne permet d'enregistrer que ce qui se passe après une pression du déclencheur.

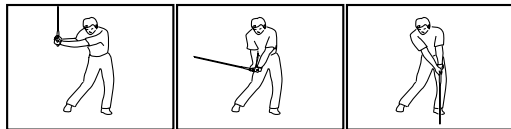

### ■ Format du fichier : AVI

Le format AVI est le standard du format Motion JPEG conseillé par l'Open DML Consortium.

### ■ Taille : 320 x 240 pixels

### ■ Mémoire requise

Environ 300 Ko/seconde

### ■ Longueur maximale de la séquence

30 secondes

## Pour enregistrer une séquence vidéo dans le mode normal

1. Tournez le commutateur POWER/Fonction pour le régler sur REC.
2. Appuyez sur MENU.
3. Sélectionnez "MOVIE" (mode Séquence vidéo), puis appuyez sur SET/DISP.
4. Dirigez l'appareil photo vers le sujet, puis appuyez à demi sur le déclencheur.
  - L'autofocus fait la mise au point au fur et à mesure que le sujet bouge.
5. Appuyez à fond sur le déclencheur pour activer l'enregistrement.
  - L'enregistrement s'effectue pendant 30 secondes.
  - Pour enregistrer une séquence vidéo de moins de 30 secondes, appuyez une nouvelle fois sur le déclencheur pour arrêter l'enregistrement.

## Pour enregistrer une séquence vidéo dans le mode rétroactif

1. Tournez le commutateur **POWER/Fonction** pour le régler sur **REC**.
2. Appuyez sur **MENU**.
3. Sélectionnez **“MOVIE (PAST)”** (mode Séquence vidéo rétroactif), puis appuyez sur **SET/DISP**.
4. Lorsque vous êtes prêt appuyez à fond sur le déclencheur.
  - L'autofocus réajuste la mise au point au fur et à mesure que le sujet se déplace.
5. Suivez le sujet avec l'appareil photo et appuyez à fond sur le déclencheur lorsque vous voulez enregistrer.
  - La seconde fois que vous appuyez sur le déclencheur, tout ce qui était devant l'objectif pendant les 30 secondes qui ont précédé la première pression du déclencheur à l'étape 4 est enregistré.

- Tout ce qui était devant l'objectif entre la première pression et la deuxième pression du déclencheur est enregistré si vous appuyez sur le déclencheur avant que les 30 secondes ne se soient écoulées après la première pression du déclencheur de l'étape 4.

### IMPORTANT!

- Le flash est désactivé pendant l'enregistrement de séquences vidéo.
- Pour voir un fichier AVI sur un ordinateur, installez QuickTime à l'aide du CD-ROM fourni avec l'appareil photo.

## Photographie de panoramas

Le mode Panorama permet d'assembler numériquement plusieurs images pour créer un panorama.

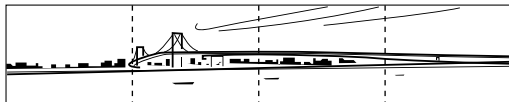

1. Tournez le commutateur POWER/Fonction pour le régler sur REC.
2. Appuyez sur MENU.
3. Sélectionnez "PANORAMA" (mode Panorama), puis appuyez sur SET/DISP.



## 4. Appuyez sur le déclencheur pour enregistrer la première image.

- Le bord droit de la première image reste visible à la gauche de l'écran pour faciliter le cadrage de l'image suivante.



## 5. Prenez les autres images qui formeront le panorama en utilisant chaque fois le bord droit de l'image précédente pour cadrer correctement l'image.

## 6. Après avoir enregistré les images souhaitées, appuyez sur MENU.

- Vous pouvez regrouper 10 images en un panorama.

**REMARQUE**

- L'appareil photo utilise pour toutes les images du panorama les réglages d'exposition et de balance des blancs obtenus pour la première image.

**Spécification du mode d'exposition**

Vous avez le choix entre les quatre modes d'exposition mentionnés ci-dessous. Dans chacun des modes d'enregistrement, le réglage du mode d'obturation peut être changé.

Mode P : Exposition automatique

Mode A : Exposition automatique avec priorité à l'ouverture

Mode S : Exposition automatique avec priorité à la vitesse d'obturation

Mode M : Manuel

**Exposition automatique**

Dans le mode P (exposition automatique), les réglages de vitesse d'obturation et de diaphragme se font automatiquement en fonction de la luminosité du sujet.

- 1. Tournez le commutateur POWER/Fonction pour le régler sur REC.**
- 2. Appuyez sur MENU.**
- 3. Sélectionnez "FUNCTION" → "Exposure Mode", puis appuyez sur SET/DISP.**
- 4. Sélectionnez "P" (Program), puis appuyez sur SET/DISP.**
- 5. Appuyez sur le déclencheur pour enregistrer l'image.**

## Exposition automatique avec priorité à l'ouverture

Le mode A (exposition automatique avec priorité à l'ouverture) est l'opposé du mode S. Il permet de spécifier l'indice d'ouverture du diaphragme ; la vitesse d'obturation se réglerait automatiquement en conséquence. Une grande ouverture du diaphragme réduit la profondeur du champ, c'est-à-dire la zone nette de la scène. Inversement, une petite ouverture du diaphragme augmente la profondeur du champ.

Grande ouverture du diaphragme



Petite ouverture du diaphragme



- Notez qu'un petit indice de diaphragme indique une grande ouverture et un indice élevé indique une petite ouverture.

### ■ Réglages d'ouverture

Ouverture	Grande	↔	Petite
	F2 • F2,3 • F2,8 • F4 • F5,6 • F8		

1. Tournez le commutateur POWER/Fonction pour le régler sur REC.
2. Appuyez sur MENU.
3. Sélectionnez "FUNCTION" → "Exposure Mode", puis appuyez sur SET/DISP.
4. Sélectionnez "A" (Priorité à l'ouverture), puis appuyez sur SET/DISP.
5. Utilisez [▼] et [▲] pour sélectionner l'ouverture souhaitée.



Pour	Appuyez sur
Réduire l'ouverture	[▲]
Augmenter l'ouverture	[▼]



## 6. Appuyez sur le déclencheur pour enregistrer l'image.

### IMPORTANT!

- Il est souvent difficile d'obtenir une bonne luminosité lors de la prise de vue de sujets très sombres ou très lumineux. Dans ce cas, essayez différents réglages d'ouverture pour trouver celui qui offre les meilleurs résultats.

## Exposition automatique avec priorité à la vitesse d'obturation

Le mode S (exposition automatique avec priorité à la vitesse d'obturation) permet de spécifier la vitesse d'obturation. L'ouverture du diaphragme est réglée en conséquence.

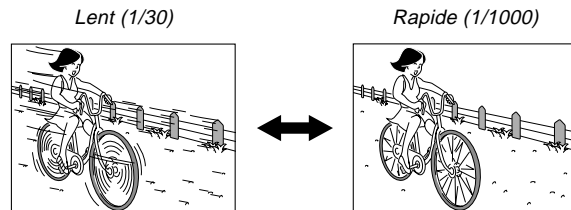

### ■ Réglages de vitesse d'obturation

Vitesse d'obturation	Lente ↔ Rapide
	BULB, 60 secondes à 1/1000 <sup>e</sup> de seconde

1. Tournez le commutateur POWER/Fonction pour le régler sur REC.
2. Appuyez sur MENU.

3. Sélectionnez “FUNCTION” → “Exposure Mode”, puis appuyez sur SET/DISP.
4. Sélectionnez “S” (Priorité à la vitesse d'obturation), puis appuyez sur SET/DISP.
5. Utilisez [▼] et [▲] pour spécifier la vitesse d'obturation.

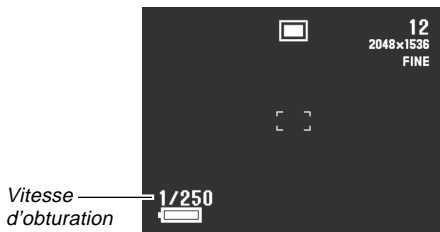

Pour	Appuyez sur
Augmenter la vitesse d'obturation	[▲]
Diminuer la vitesse d'obturation	[▼]

6. Appuyez sur le déclencheur pour enregistrer l'image.

**IMPORTANT!**

- Il est souvent difficile d'obtenir une bonne luminosité lors de la prise de vues de sujets très sombres ou très lumineux. Dans ce cas, essayez différents réglages de vitesse d'obturation pour trouver celui qui offre les meilleurs résultats.
- Lorsque la vitesse d'obturation est réglée sur “BULB”, l'exposition continue d'être réglée tant que vous tenez le déclencheur enfoncé. C'est pourquoi l'emploi d'une télécommande filaire (en option) est recommandée lorsque le réglage “BULB” (pause B) est utilisé.
- Le retardateur est désactivé lorsque la vitesse d'obturation est réglée sur “BULB”.
- La vitesse d'obturation la plus lente lorsque “BULB” est sélectionné est 60 secondes.
- Si vous utilisez une vitesse d'obturation plus lente, l'image risque d'être parasitée. L'augmentation des parasites est inversement proportionnelle à la vitesse d'obturation.
- Aux vitesses d'obturation égales ou inférieures à une seconde, l'appareil photo traite automatiquement les données pour limiter les parasites. C'est pourquoi l'enregistrement d'images est plus long. Aux vitesses d'obturation égales ou supérieures une seconde, le temps d'enregistrement de l'image peut être calculé en doublant le réglage de la vitesse d'obturation. Par exemple, l'enregistrement d'image à une vitesse d'obturation d'une seconde dure deux secondes.

- La luminosité de l'image à l'écran peut être différente de la luminosité de l'image enregistrée lorsqu'une vitesse d'obturation inférieure à 1/8<sup>e</sup> est utilisée. Avec des vitesses d'obturation plus lentes, l'exposition de l'image risque d'être hors de la plage de réglage automatique et il ne sera pas possible d'obtenir un bon réglage d'ouverture.

## Exposition manuelle

Le mode M (manuel) permet d'effectuer les réglages de vitesse d'obturation et d'ouverture de diaphragme souhaités.

- La vitesse d'obturation se règle de la façon indiquée pour l'exposition automatique avec priorité à la vitesse d'obturation (page F-81).
- L'ouverture se règle de la façon indiquée pour l'exposition automatique avec priorité à l'ouverture (page F-80).

1. Tournez le commutateur **POWER/Fonction** pour le régler sur **REC**.
2. Appuyez sur **MENU**.
3. Sélectionnez **“FUNCTION”** → **“Exposure Mode”**, puis appuyez sur **SET/DISP**.

4. Sélectionnez **“M”** (manuel), puis appuyez sur **SET/DISP**.

5. Utilisez [**◀**] et [**▶**] pour spécifier la vitesse d'obturation et utilisez [**▼**] et [**▲**] pour sélectionner l'ouverture souhaitée.



Pour	Appuyez sur
Augmenter la vitesse d'obturation	[▶]
Diminuer la vitesse d'obturation	[◀]
Réduire l'ouverture	[▲]
Augmenter l'ouverture	[▼]





## 6. Appuyez sur le déclencheur pour enregistrer l'image.

### IMPORTANT !

- La luminosité de l'image à l'écran peut être différente de la luminosité de l'image enregistrée lorsqu'une vitesse d'obturation inférieure à 1/8<sup>e</sup> est utilisée.

## Sélection rapide du mode d'exposition

Vous pouvez procéder de la façon suivante pour changer le mode d'exposition sans passer par le menu.

1. Tournez le commutateur POWER/Fonction pour le régler sur REC.
2. Tout en tenant SHIFT enfoncé, appuyez sur  pour passer en revue les différentes icônes de modes d'exposition apparaissant à l'écran.
  -  (exposition automatique) →  (exposition automatique avec priorité à l'ouverture) →  (exposition automatique avec priorité à la vitesse d'obturation) →  (manuelle).

## Sélection du mode de mesure de l'exposition

Procédez de la façon suivante pour spécifier le mode multizones, central ou sélectif pour la mesure de l'exposition.

1. Tournez le commutateur POWER/Fonction pour le régler sur REC.
2. Appuyez sur MENU.
3. Sélectionnez "FUNCTION" → "Metering", puis appuyez sur SET/DISP.
4. Sélectionnez le mode souhaité, puis appuyez sur SET/DISP.

Multi (multizones):

Ce mode sert à mesurer l'exposition de l'image complète et assure un réglage d'exposition équilibré.



Center (centrale):

Ce mode sert à mesurer l'exposition au centre de l'image.







Spot (sélective):

Ce mode sert à mesurer l'exposition d'une très petite partie de la zone de mise au point. Cette mesure n'est pas affectée par la lumière environnante, ce qui permet de régler l'exposition selon l'éclairage d'un sujet bien défini.



## Sélection rapide du mode de mesure de l'exposition

Vous pouvez aussi procéder de la façon suivante pour changer le mode d'exposition sans passer par le menu.

1. Tournez le commutateur POWER/Fonction pour le régler sur REC.
2. Tout en tenant SHIFT enfoncé, appuyez sur  / ∞/MF RESIZE pour passer en revue les icônes des modes de mesure qui apparaissent à l'écran dans l'ordre suivant.
  -  (multizones) →  (centrale) →  (sélective)

## Réglage du niveau de sensibilité

Procédez de la façon suivante pour spécifier le niveau de sensibilité.

1. Tournez le commutateur POWER/Fonction pour le régler sur REC.
2. Appuyez sur MENU.
3. Sélectionnez "FUNCTION" → "Sensitivity", puis appuyez sur SET/DISP.
4. Sélectionnez le réglage souhaité, puis appuyez sur SET/DISP.

Pour régler la sensibilité sur	Sélectionnez
ISO 100	ISO 100
ISO 180	ISO 180
ISO 300	ISO 300
ISO 500	ISO 500

**IMPORTANT!**

- Une sensibilité élevée accroît les risques de parasites sur l'image.
- Une sensibilité élevée peut rendre la mise au point automatique difficile. La luminosité minimale requise pour l'autofocus ne change pas.
- Quel que soit le réglage effectué, le réglage de sensibilité ISO 100 est automatiquement utilisé lors de la prise de vues au flash et lorsque le mode S (exposition automatique avec priorité à la vitesse d'obturation) est sélectionné.

**Utilisation de la fonction de filtrage**

Cette fonction permet de filtrer l'image par une des différentes couleurs.

- 1. Tournez le commutateur POWER/Fonction pour le régler sur REC.**
- 2. Appuyez sur MENU.**
- 3. Sélectionnez "FUNCTION" → "Filter", puis appuyez sur SET/DISP.**
- 4. Sélectionnez le réglage souhaité, puis appuyez sur SET/DISP.**

- Vous avez le choix entre les réglages suivants : Off (désactivé), B/W (noir et blanc), Sepia (sépia), Red (rouge), Green (vert), Blue (bleu), Yellow (jaune), Pink (rose) et Purple (pourpre)

**REMARQUES**

- La fonction de filtrage produit le même effet que lorsqu'une feuille de papier Cellophane de couleur est placée devant l'objectif de l'appareil photo. L'accentuation des couleurs (page F-90), par contre, change les caractéristiques de l'image pour améliorer certaines composantes de couleurs seulement.
- Si l'accentuation des couleurs (page F-90) et la fonction de filtrage sont toutes deux activées en même temps, la fonction de filtrage sera prioritaire (les couleurs ne seront pas accentuées).

## Sélection de la balance des blancs

La sélection du bon type de balance des blancs permet d'obtenir des couleurs plus naturelles sous un éclairage particulier.

1. Tournez le commutateur **POWER/Fonction** pour le régler sur **REC**.
2. Appuyez sur **MENU**.
3. Sélectionnez **“FUNCTION”** → **“White Balance”**, puis appuyez sur **SET/DISP**.
4. Sélectionnez le réglage souhaité, puis appuyez sur **SET/DISP**.

Pour	Sélectionnez
Laisser l'appareil photo régler automatiquement la balance des blancs	Auto
Faire des prises de vues en extérieur	Daylight
Faire des prises de vues à l'ombre	Shade
Faire des prises de vues sous un éclairage à incandescence (ampoule)	Tungsten
Faire des prises de vues sous un éclairage à fluorescence	Fluorescent
Régler la balance des blancs pour une source de lumière particulière	Manual

## REMARQUE

- Utilisez **“Daylight”** pour la prise de vues en mode Scène nocturne. Vous pouvez aussi utiliser la balance des blancs manuelle si le réglage **“Daylight”** ne produit pas les résultats souhaités.

## Réglage manuel de la balance des blancs

Sous certains éclairages, le réglage automatique de la balance des blancs (**“Auto”**) peut durer assez longtemps. En outre, la plage de températures de couleurs de la balance des blancs automatique est limitée. Le réglage manuel de la balance des blancs permet d'obtenir des couleurs fidèles sous un éclairage particulier.



Le réglage manuel de la balance des blancs doit être effectué dans la situation où la photo sera prise. Il faut avoir un morceau de papier blanc, ou un objet similaire, à disposition pour effectuer ce réglage.

1. Tournez le commutateur **POWER/Fonction** pour le régler sur **REC**.
2. Appuyez sur **MENU**.
3. Sélectionnez **“FUNCTION”** → **“White Balance”**, puis appuyez sur **SET/DISP**.



4. Sélectionnez “Manual”, puis appuyez sur SET/DISP.

5. Dirigez l'appareil photo vers une feuille de papier blanc ou un autre objet similaire de manière à remplir tout l'écran, puis appuyez sur SET/DISP.

- La balance des blancs est réglée et l'écran du mode REC rétabli.
- Si vous appuyez sur   sans appuyer d'abord sur SET/DISP, le dernier réglage de balance des blancs effectué manuellement sera rétabli.
- Sous un éclairage sombre, ou si vous dirigez l'appareil photo vers un objet sombre, le réglage manuel de la balance des blancs durera très longtemps. Evitez ces situations lors du réglage manuel de la balance des blancs.

#### REMARQUE





- Même si vous éteignez l'appareil photo ou revenez au réglage “Auto” ou à un autre réglage de balance des blancs, le dernier réglage manuel obtenu sera retenu dans la mémoire et rétabli la prochaine fois que vous sélectionnez “Manual” comme réglage de balance des blancs. Ce réglage est retenu quel que soit le réglage de mémoire de mode (page F-94).

## Sélection rapide de la balance des blancs

Vous pouvez procéder de la façon suivante pour changer la balance des blancs sans passer par le menu.

1. Tournez le commutateur POWER/Fonction pour le régler sur REC.

2. Tout en tenant SHIFT enfoncé, appuyez sur  pour passer en revue les différentes icônes de balance des blancs qui apparaissent à l'écran.

- **AWB** (Auto (Automatique)) →  (Daylight (Lumière de jour)) →  (Shade (Ombre)) →  (Tungsten (Tungstène)) →  (Fluorescent (Fluorescent)) → **MWB** (Manual (Manuel))
- Pour le réglage manuel de la balance des blancs, affichez l'icône **MWB**, dirigez l'appareil photo vers une feuille de papier blanc, maintenez SHIFT enfoncé, puis appuyez sur le déclencheur.

## Accentuation de certaines couleurs

Procédez de la façon suivante pour améliorer une couleur particulière de l'image enregistrée.

1. Tournez le commutateur **POWER/Fonction** pour le régler sur **REC**.
2. Appuyez sur **MENU**.
3. Sélectionnez **"FUNCTION"** → **"Enhancement"**, puis appuyez sur **SET/DISP**.
4. Sélectionnez le réglage souhaité, puis appuyez sur **SET/DISP**.

Pour	Sélectionnez
Désactiver la fonction	Off
Améliorer les rouges	Red
Améliorer les verts	Green
Améliorer les bleus	Blue
Améliorer les tons de chair	Flesh Tones

## REMARQUES

- La fonction de filtrage (page F-87) produit le même effet que lorsqu'une feuille de papier cellophane de couleur est placée devant l'objectif de l'appareil photo. L'accentuation des couleurs, par contre, change les caractéristiques de l'image pour améliorer certaines composantes de couleurs seulement.
- Si l'accentuation des couleurs et la fonction de filtrage (page F-87) sont toutes deux activées en même temps, la fonction de filtrage sera prioritaire (les couleurs ne seront pas accentuées).

## Affichage de la grille

Vous pouvez afficher une grille à l'écran pour mieux cadrer l'image avant de l'enregistrer.



1. Tournez le commutateur **POWER/Fonction** pour le régler sur **REC**.
2. Appuyez sur **MENU**.
3. Sélectionnez **"FUNCTION"** → **"Grid"**, puis appuyez sur **SET/DISP**.

4. Sélectionnez le réglage souhaité, puis appuyez sur **SET/DISP**.

Pour	Sélectionnez
Ne pas afficher la grille	Off
Afficher la grille	On

### Spécification de la netteté des contours

Procédez de la façon suivante pour contrôler la netteté des contours de l'image.

1. Tournez le commutateur POWER/Fonction pour le régler sur REC.
2. Appuyez sur MENU.
3. Sélectionnez "FUNCTION" → "Sharpness", puis appuyez sur SET/DISP.
4. Sélectionnez le réglage souhaité, puis appuyez sur SET/DISP.

Pour	Sélectionnez
Rendre les contours nets	Hard
Laisser les contours tels qu'ils sont	Normal
Rendre les contours plus doux	Soft

### Spécification de la saturation des couleurs

Procédez de la façon suivante pour contrôler la saturation des couleurs de l'image.

1. Tournez le commutateur POWER/Fonction pour le régler sur REC.
2. Appuyez sur MENU.
3. Sélectionnez "FUNCTION" → "Saturation", puis appuyez sur SET/DISP.
4. Sélectionnez le réglage souhaité, puis appuyez sur SET/DISP.

Pour	Sélectionnez
Rendre les couleurs plus intenses	High
Laisser les couleurs telles qu'elles sont	Normal
Rendre les couleurs moins intenses	Low

### Spécification du contraste

Procédez de la façon suivante pour contrôler la différence entre les zones lumineuses et les zones sombres de l'image.

1. Tournez le commutateur **POWER/Fonction** pour le régler sur **REC**.
2. Appuyez sur **MENU**.
3. Sélectionnez **"FUNCTION"** → **"Contrast"**, puis appuyez sur **SET/DISP**.
4. Sélectionnez le réglage souhaité, puis appuyez sur **SET/DISP**.

Pour	Sélectionnez
Augmenter le contraste	High
Laisser le contraste tel quel	Normal
Réduire le contraste	Low

#### REMARQUE

- Le réglage du contraste effectué n'est pas utilisé dans le mode Scène nocturne.

### Sauvegarde d'images non compressées (Mode TIFF)

Normalement, les images sont sauvegardées dans le format JPEG seulement. Avec le mode TIFF, deux versions de la même image sont sauvegardées : une version compressée JPEG et une version non compressée TIFF. La version compressée subit une légère perte de qualité. Ce n'est pas le cas avec l'image de format TIFF.

1. Réglez le commutateur **POWER/Fonction** sur **REC**.
2. Appuyez sur **MENU**.
3. Sélectionnez **"FUNCTION"** → **"TIFF mode"** puis appuyez sur **SET/DISP**.
4. Sélectionnez le réglage souhaité et appuyez sur **SET/DISP**.

Pour	Sélectionnez
Sauvegarder des images dans le format JPEG seulement (compressées)	Off
Sauvegarder deux versions de l'image, une au format compressé JPEG et l'autre au format non compressé TIFF	On

**IMPORTANT !**

- La sauvegarde d'une image dans le format TIFF prend plus de temps que la sauvegarde de l'image dans le format JPEG.
- Lorsque le mode TIFF est activé, les versions JPEG et TIFF de l'image sont sauvegardées. Les fichiers d'images deviennent alors très gros et la capacité de la mémoire est considérablement réduite (page F-64).

Format	Taille de l'image (pixels)	Taille du fichier
TIFF	2048 x 1536	9 Mo
	1024 x 768	2,3 Mo

- Lorsque vous supprimez la version JPEG d'une image dans le mode TIFF, la version TIFF est aussi supprimée.
- La version TIFF de l'image seulement ne peut pas être supprimée. Pour supprimer la version TIFF, vous devez aussi supprimer la version JPEG.
- Les images TIFF ne peuvent pas être transférées sur un ordinateur à l'aide de l'application Photo Loader (page F-129) fournie avec l'appareil photo.
- Le mode de déclenchement continu est désactivé lorsque le mode TIFF est activé (page F-68).

### Spécification des réglages d'alimentation par défaut

La configuration de la "mémoire de mode" de l'appareil photo contrôle les réglages par défaut. Lorsqu'un paramètre de la mémoire de mode est validé, le réglage de ce paramètre valide au moment de la mise hors tension de l'appareil photo est rétabli à chaque mise sous tension de l'appareil photo. Lorsqu'un paramètre de la mémoire de mode est invalidé, le réglage par défaut de ce paramètre est rétabli à chaque mise sous tension de l'appareil photo.

1. Tournez le commutateur POWER/Fonction pour le régler sur REC.
2. Appuyez sur MENU.
3. Sélectionnez "FUNCTION" → "Mode Memory", puis appuyez sur SET/DISP.
4. Sélectionnez le paramètre qui doit être validé ou invalidé, puis appuyez sur SET/DISP.
5. Validez ou invalidez le réglage, puis appuyez sur SET/DISP.

Pour rétablir	Sélectionnez
Le dernier réglage effectué	On
Le réglage par défaut	Off (default)

### ■ Paramètres et réglages de la mémoire de mode

Paramètre	Etat	
	On	Off
Recording Mode	Réglage à la mise hors tension	Normal
Continuous		Normal
TIFF Mode		Normal
Sensitivity		ISO 100
Exposure Mode		P (Exposition automatique)
Metering		Multi
White Balance		Auto
Flash		Auto
Focus		Auto
Digital Zoom		Auto
Flash Intensity		Normal

## Réinitialisation de l'appareil photo

Procédez de la façon suivante pour rétablir tous les réglages par défaut de l'appareil photo, comme indiqué dans "Menus de l'appareil photo" à la page F-140.

1. Réglez le commutateur POWER/Fonction sur REC ou PLAY.
2. Appuyez sur MENU.
3. Sélectionnez "Restore" en utilisant les touches suivantes, puis appuyez sur SET/DISP.

Si vous êtes en	Sélectionnez sur le menu
Mode REC	"FUNCTION" → "SET UP" → "Restore"
Mode PLAY	"SET UP" → "Restore"

4. En réponse au message de confirmation qui apparaît, utilisez [▼] ou [▲] pour sélectionner "Yes" pour réinitialiser l'appareil ou sur "No" pour abandonner l'opération, puis appuyez sur SET/DISP.

6. Appuyez sur  .

## Utilisation des boutons de raccourcis de l'appareil photo

Les boutons de raccourcis de l'appareil photo permettent de faire rapidement des réglages pour le mode REC souhaité. Vous pouvez procéder de trois façons.

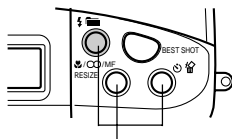

Boutons de raccourcis

### ■ Changement des réglages du menu FUNCTION en mode REC à l'aide des boutons de raccourcis

Les trois boutons de raccourcis se trouvent à la droite du viseur. Vous pouvez revoir les réglages du menu FUNCTION en mode REC en tenant le bouton SHIFT enfoncé et en appuyant sur les boutons de raccourcis. Voir page F-97.

### ■ Accès direct au menu FUNCTION

Ce raccourci permet d'afficher le menu FUNCTION en appuyant sur un seul bouton. Voir page F-99.

### ■ Affichage successif des réglages du menu FUNCTION

Ce raccourci permet de revoir tous les réglages du paramètre sélectionné sur le menu FUNCTION, sans passer par l'écran de réglage de ce paramètre.

















## Changement des réglages du menu FUNCTION en mode REC à l'aide des boutons de raccourcis

Le changement des réglages du menu FUNCTION en mode REC exige normalement plusieurs opérations : Appuyer sur MENU, utiliser [▶], [◀], [▼] et [▲] pour sélectionner "FUNCTION", appuyer sur SET/DISP, utiliser [▼] et [▲] pour sélectionner le paramètre, puis utiliser [▶] et [◀] pour changer le réglage. Les boutons de raccourcis permettent de changer les réglages de certains paramètres du menu FUNCTION en mode REC sans avoir à afficher le menu FUNCTION.

### Pour changer les réglages à l'aide des boutons de raccourcis

1. Tournez le commutateur POWER/Fonction pour le régler sur REC.
2. Appuyez en continu sur SHIFT.
  - Les icônes identifiant les paramètres du menu FUNCTION affectés aux boutons de raccourcis apparaissent sur l'écran au-dessus de chaque bouton.
3. Tout en tenant SHIFT enfoncé, appuyez sur un des boutons de raccourcis pour afficher successivement tous les réglages du paramètre affecté à ce bouton. Le réglage actuel de chaque bouton est indiqué par une icône au-dessus du bouton.



Bouton	Paramètre du menu FUNCTION en Mode REC	Icône	Paramètre
	Mode d'exposition (page F-79)		Programme AE
			Programme AE avec priorité à l'ouverture
			Programme AE avec priorité à la vitesse d'obturation
			Manuel
	Mesure de la lumière (page F-85)		Multi (Multizones)
			Center (Centrée)
			Spot (Sélective)
	Balance des blancs (page F-88)		Auto (Automatique)
			Daylight (Lumière du jour)
			Shade (Ombre)
			Tungsten (Tungstène)
			Fluorescent (Fluorescent)
			Manual (Manuel)

## Pour affecter des paramètres du menu FUNCTION en mode REC aux boutons de raccourcis

1. Tournez le commutateur POWER/Fonction pour le régler sur REC.
2. Appuyez sur MENU.
3. Utilisez [▶], [◀], [▼] et [▲] pour sélectionner "FUNCTION", puis appuyez sur SET/DISP.
4. Utilisez [▼] et [▲] pour sélectionner le paramètre que vous voulez affecter à un bouton de raccourci, puis appuyez sur SET/DISP pour afficher l'écran de réglage.

- L'exemple suivant montre l'écran de réglage de filtre.

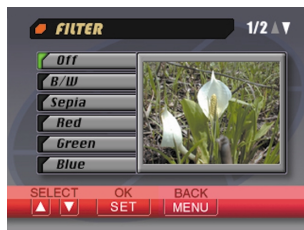

- Vous pouvez affecter à un bouton de raccourci n'importe quel paramètre marqué d'un "○" dans le tableau "Menus de l'appareil photo" à la page F-140.

### 5. Tout en tenant SHIFT enfoncé, appuyez sur le bouton de raccourci auquel vous voulez affecter le paramètre sélectionné à l'étape 4.

- Le paramètre est affecté à ce bouton et l'écran du mode REC est rétabli.
- Vous ne pouvez affecter qu'un seul paramètre du menu à chacun des trois boutons de raccourcis.

- Lorsque vous affectez un paramètre du menu à un bouton de raccourci, l'icône qui apparaît au-dessus du bouton change au moment où vous appuyez sur SHIFT en mode REC, comme indiqué ci-dessous.

Bouton	Icône par défaut	Icône après l'affectation
		SET 1
 RESIZE		SET 2
		SET 3

- Procédez comme indiqué ci-dessus pour rétablir les réglages par défaut des boutons de raccourcis. Vous devez affecter les paramètres suivants aux boutons de raccourcis pour rétablir les réglages par défaut.

Bouton	Paramètre affecté (défaut)
	Exposure Mode (Mode d'exposition)
 RESIZE	Metering (Mesure de la lumière)
	White Balance (Balance des blancs)

- Les réglages par défaut sont automatiquement rétablis lors de la réinitialisation de l'appareil photo (page F-95).

## Accès direct au menu **FUNCTION** du mode REC

En mode REC, il suffit de tenir SHIFT enfoncé et d'appuyer sur MENU pour afficher le menu **FUNCTION**.

## Affichage successif des réglages du menu **FUNCTION** en mode REC

Vous pouvez utiliser ce raccourci pour revoir tous les réglages des paramètres du menu **FUNCTION** en mode REC sans avoir à afficher l'écran de réglages pour ce paramètre.

1. Tournez le commutateur **POWER/Fonction** pour le régler sur **REC**.
2. Affichez le menu **FUNCTION** et sélectionnez le paramètre dont vous voulez changer le réglage à l'aide de [▲] et [▼].



3. Utilisez [▶] et [◀] pour revoir les réglages du paramètre actuellement sélectionné.
4. Répétez les étapes 2 et 3 pour d'autres paramètres.
5. Lorsque tout est comme vous voulez, appuyez sur ⏻ 🏠 pour sortir du menu **FUNCTION**.

Vous pouvez utiliser l'écran de l'appareil photo pour regarder les images enregistrées.

## Fonctions de base

Procédez de la façon suivante pour afficher les images enregistrées dans le mémoire de l'appareil photo.

### 1. Tournez le commutateur POWER/Fonction pour le régler sur PLAY.

PLAY : Mode PLAY pour la lecture d'images

### 2. Utilisez [▶] et [◀] pour faire défiler les images à l'écran.



Pour	Appuyez sur
Faire défiler les images vers l'avant	[▶]
Faire défiler les images vers l'arrière	[◀]

## REMARQUES

- Les images défileront plus rapidement si vous maintenez la pression sur [▶] ou [◀].
- Pour que les images défilent plus rapidement, une image de prévisualisation apparaît initialement. La qualité de cette image est inférieure à celle de l'image réelle. L'image réelle apparaît trois secondes environ après l'image de prévisualisation. Ceci ne vaut pas pour les images copiées depuis un autre appareil photo numérique.

## Lecture d'une séquence vidéo

Procédez de la façon suivante pour voir une séquence vidéo dans le mode Séquence vidéo.

1. Tournez le commutateur POWER/Fonction pour le régler sur PLAY.
2. Utilisez [▶] et [◀] pour faire défiler les images à l'écran jusqu'à ce que la séquence vidéo souhaitée apparaisse.



Icône de séquence vidéo

### 3. Appuyez sur le déclencheur pour voir la séquence.

- Les opérations pouvant être effectuées pendant la lecture d'une séquence vidéo sont les suivantes.

Si vous voulez	Appuyez sur
Afficher la séquence sur l'écran complet ou sur un quart de l'écran	SET/DISP
Voir la séquence dans le sens avant	[▶]
Voir la séquence dans le sens arrière	[◀]
Faire une pause	Déclencheur
Afficher l'image suivante pendant la pause	[▶]
Afficher l'image précédente pendant la pause	[◀]
Annuler la lecture de la séquence	MENU

## Lecture d'un panorama

Procédez de la façon suivante pour voir un panorama dans le mode Panorama.

1. Tournez le commutateur POWER/Fonction pour le régler sur PLAY.
2. Utilisez [▶] et [◀] pour faire défiler les images à l'écran jusqu'à ce que le panorama souhaité soit affiché.

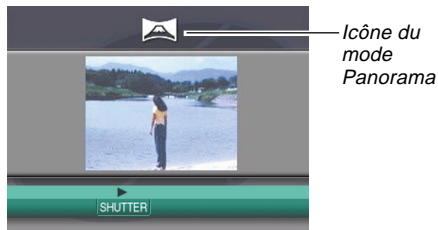

### 3. Appuyez sur le déclencheur pour voir tout le panorama.

- Les opérations pouvant être effectuées pendant la lecture d'un panorama sont les suivantes.

Si vous voulez	Appuyez sur
Afficher le panorama sur l'écran complet ou sur une partie seulement	SET/DISP
Faire défiler le panorama vers l'avant	[▶]
Faire défiler le panorama vers l'arrière	[◀]
Faire une pause	Déclencheur
Afficher l'image suivante pendant la pause	[▶]
Afficher l'image précédente pendant la pause	[◀]
Annuler la lecture de panorama	MENU

## Agrandissement de l'image de lecture

Procédez de la façon suivante pour agrandir l'image de lecture à l'écran. Vous pouvez agrandir 2 fois ou 4 fois l'image.

1. Tournez le commutateur POWER/Fonction pour le régler sur PLAY.
2. Utilisez [▶] et [◀] pour afficher l'image que vous voulez agrandir.
3. Poussez le curseur de zoom vers T (TELE) 🔍 pour faire un zoom avant sur l'image.
  - Lorsque vous actionnez le zoom, la limite de découpage de l'image (page F-109) peut apparaître sur l'image.
4. Chaque fois que le zoom est actionné, l'image s'agrandit de la façon suivante: 1X → 2X → 4X.



- Les opérations pouvant être effectuées pendant l'agrandissement d'une image sont les suivantes.

Si vous voulez	Vous devez
Afficher les instructions à l'écran	Appuyer sur SET/DISP.
Décaler la vue vers la droite	Appuyer sur [▶].
Décaler la vue vers la gauche	Appuyer sur [◀].
Décaler la vue vers le haut	Appuyer sur [▲].
Décaler la vue vers le bas	Appuyer sur [▼].
Changer de rapport dans l'ordre: 1X ⇄ 2X ⇄ 4X	Utiliser le curseur de zoom.
Revenir à la taille normale	Appuyer sur MENU.

**IMPORTANT!**

- Il n'est pas possible d'agrandir les images des séquences vidéo ou des panoramas.

**REMARQUE**

- Si vous poussez le curseur de zoom vers W (WIDE)  lorsqu'une image de taille normale (1X) est affichée, 9 images apparaîtront.

**Affichage de 9 images à la fois**

Procédez de la façon suivante pour afficher neuf images à l'écran.

1. Tournez le commutateur POWER/Fonction pour le régler sur PLAY.
2. Poussez le curseur de zoom vers W (WIDE) .

- Un écran de 9 images apparaît, à partir de la dernière image enregistrée.

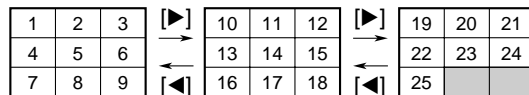

- Les opérations pouvant être effectuées pendant l'affichage simultané de 9 images sont les suivantes.

Pour	Appuyez sur
Faire défiler les images vers l'avant	[▶]
Faire défiler les images vers l'arrière	[◀]
Afficher le pointeur de sélection (voir le paragraphe suivant)	SET/DISP
Annuler l'affichage de 9 images	Un bouton sauf les trois ci-dessus.



## Sélection d'une des 9 images

1. Affichez 9 images.

2. Appuyez sur SET/DISP.

- Un pointeur apparaît dans le coin supérieur gauche de l'écran.



3. Utilisez [▶], [◀], [▼] et [▲] pour positionner le pointeur sur l'image que vous voulez sélectionner, puis appuyez sur SET/DISP.

- L'image sélectionnée apparaît seule.



## Affichage de l'histogramme

Vous pouvez afficher un histogramme des composantes de luminance de l'image. L'histogramme sert à vérifier l'exposition d'une image.

1. Réglez le commutateur POWER/Fonction sur PLAY.
2. Utilisez [▶] et [◀] pour afficher l'image dont vous voulez voir l'histogramme.
3. Appuyez un certain nombre de fois sur SET/DISP jusqu'à ce que l'histogramme apparaisse.
  - Voir "Changement du contenu de l'écran" à la page F-27 pour de plus amples informations sur le changement du contenu de l'écran lorsque vous appuyez sur la touche SET/DISP.



Histogramme

4. Utilisez [▶] et [◀] pour afficher une autre image, si nécessaire.
5. Pour dégager l'histogramme, appuyez un certain nombre de fois sur SET/DISP.

### IMPORTANT !

- L'histogramme n'apparaît pas pendant la lecture de séquences vidéo (page F-101).
- Dans le cas d'un panorama (page F-102), l'histogramme de la première image seulement est affiché.
- A l'emploi d'un flash ou du mode multi-mesures, ou dans certaines situations de prise de vue, l'exposition indiquée par l'histogramme peut être différente de l'exposition réelle de l'image au moment de son enregistrement.

### ■ A propos de l'histogramme

L'histogramme est un graphique indiquant les niveaux de luminance en pixels. L'axe vertical représente le nombre de pixels tandis que l'axe horizontal représente la luminance. Les informations de l'histogramme peuvent être utilisées lors de la correction ou de la retouche de l'image pour déterminer si les détails de l'image contiennent assez d'ombres (côté gauche), de demi-tons (centre) ou de lumière (côté droit). Comme il permet aussi de visualiser la plage de couleurs d'une image, il est très utile lors de la retouche.

**REMARQUE**

- Si l'histogramme est déséquilibré, il est préférable d'essayer d'enregistrer à nouveau l'image après avoir corrigé l'indice de lumination (EV) (page F-66), l'indice de diaphragme pour l'exposition automatique avec priorité à l'ouverture (page F-80) ou la vitesse d'obturation ou l'indice de diaphragme lors d'une exposition manuelle (page F-81).

**Utilisation de la fonction Diaporama**

La fonction Diaporama permet de faire défiler automatiquement les images à intervalles fixes et dans l'ordre.



- 1. Tournez le commutateur POWER/Fonction pour le régler sur PLAY.**
- 2. Appuyez sur MENU.**
- 3. Sélectionnez "SLIDE SHOW", puis appuyez sur SET/DISP.**
  - Le diaporama commence.
  - Si vous appuyez sur MENU à ce moment, vous pourrez afficher l'écran sur lequel se règle l'intervalle de changement des images. L'intervalle peut être réglé entre 3 et 30 secondes.
- 4. Pour arrêter le diaporama, appuyez sur un bouton, sauf sur MENU.**

**IMPORTANT!**

- L'extinction automatique (page F-38) est désactivée pendant le diaporama. Si vous laissez tourner le diaporama quand l'appareil photo fonctionne sur les piles, celles-ci seront vite épuisées. N'oubliez pas d'arrêter le diaporama lorsque vous avez terminé.
- Tous les boutons sont désactivés pendant le changement d'image. Attendez que l'image soit figée avant d'effectuer une opération, ou maintenez la pression sur le bouton jusqu'à ce que l'image s'arrête.
- Les images copiées depuis un autre appareil photo numérique ou un ordinateur peuvent mettre plus de temps à apparaître qu'elles ne devraient pour l'intervalle sélectionné.

## Redimensionnement de l'image

Vous pouvez procéder de la façon suivante pour changer une image au format VGA (640 x 480 pixels).

- Le format VGA est idéal pour envoyer des photos avec du courrier électronique ou les incorporer à des pages Internet.

- 1. Réglez le commutateur POWER/Fonction sur PLAY.**
- 2. Utilisez [▶] et [◀] pour afficher l'image que vous voulez redimensionner.**

- 3. Appuyez sur /∞/MF RESIZE.**

- 4. En réponse au message de confirmation qui apparaît, utilisez [▼] et [▲] pour sélectionner "Yes".**

- Sélectionnez "No" pour abandonner l'opération sans redimensionner l'image.

- 5. Appuyez sur SET/DISP.**

**IMPORTANT !**

- La version redimensionnée de l'image est sauvegardée sous forme de nouveau fichier.
- L'image originale est conservée dans la mémoire.
- Les images inférieures à 640 x 480 pixels ne peuvent pas être redimensionnées.
- Les images du mode Séquence vidéo, Panorama et TIFF (non compressées) ne peuvent pas être redimensionnées.
- Le redimensionnement d'une image n'est pas possible si le message "MEMORY FULL Delete unneeded images" apparaît pendant le redimensionnement.

## Découpage d'une image

Procédez de la façon suivante pour couper une partie d'une image et utiliser la partie restante de l'image pour la joindre à un courrier électronique ou l'insérer à une page Internet, etc.

1. Réglez le commutateur POWER/Fonction sur **PLAY**.
2. Utilisez [▶] et [◀] pour afficher l'image que vous voulez couper.
3. Poussez le curseur de zoom vers **T (TELE)**  pour faire un zoom avant sur l'image.
  - Lorsque vous actionnez le curseur de zoom, la limite de découpage apparaît sur l'image. Vous ne pouvez pas couper une partie de l'image si le cadre de découpage n'apparaît pas.
4. Utilisez [▶], [◀], [▼] et [▲] pour encadrer la zone que vous voulez découper.



5. Appuyez sur /∞/MF **RESIZE**.
6. En réponse au message de confirmation qui apparaît, utilisez [▼] et [▲] pour sélectionner "Yes".
  - Sélectionnez "No" pour abandonner l'opération sans découper l'image.
7. Appuyez sur **SET/DISP**.

### IMPORTANT !

- La version découpée de l'image est sauvegardée dans un nouveau fichier.
- L'image originale, non découpée, est conservée dans la mémoire.
- Les images des modes Séquence vidéo, Panorama et TIFF (non compressées) ne peuvent pas être découpées.
- L'image ne peut pas être découpée si le message "MEMORY FULL Delete unneeded images" apparaît lors du découpage.

### REMARQUE

- Le découpage affecte la taille d'une image de la façon suivante.

Taille d'une image complète (pixels)	Image découpée et agrandie 2 fois (pixels)	Image découpée et agrandie 4 fois (pixels)
2048 × 1536	800 × 600	320 × 240
1024 × 768	320 × 240	Découpage impossible
800 × 600	320 × 240	Découpage impossible

# SUPPRESSION D'IMAGES



Vous avez le choix entre les quatre méthodes suivantes pour supprimer certaines images de la mémoire : supprimer l'image actuellement affichée, supprimer une ou plusieurs images sélectionnées, supprimer toutes les images d'un ou de plusieurs dossiers ou supprimer toutes les images présentes dans la mémoire de l'appareil photo.

## IMPORTANT!

- Les images supprimées ne peuvent pas être restituées. Avant de supprimer une image, assurez-vous que vous n'en avez plus besoin ou qu'elle est sauvegardée sur votre ordinateur, une disquette ou un autre support. Soyez particulièrement prudent lorsque vous voulez supprimer toutes les images non protégées, car toutes les images qui n'ont pas été protégées seront supprimées.
- Une image protégée ne peut pas être supprimée. Reportez-vous à "Protection des images contre la suppression" à la page F-116 pour de plus amples informations sur la protection et le retrait de la protection d'images.
- Les opérations de suppression sont désactivées lorsque toutes les images que contient la carte mémoire de l'appareil photo sont protégées.

## Suppression de l'image affichée

Procédez de la façon suivante pour supprimer l'image affichée à l'écran.

1. **Tournez le commutateur POWER/Fonction pour le régler sur PLAY.**
2. **Utilisez [▶] et [◀] pour faire défiler les images et afficher celle que vous voulez supprimer.**
3. **Appuyez sur  .**
4. **En réponse au message de confirmation qui apparaît, utilisez [▼] et [▲] pour sélectionner "Yes".**
  - Si vous changez d'avis et ne voulez pas supprimer l'image, sélectionnez "No".
5. **Appuyez sur SET/DISP.**
  - Si vous affichez un panorama ou une séquence vidéo à l'étape 2 ci-dessus, toutes les images du panorama ou de la séquence vidéo seront supprimées.

**REMARQUE**

- Aucun espace vide ne reste entre les images lorsqu'elles sont supprimées. Après la suppression d'une image, les images restantes se décalent pour remplir l'espace vide obtenu. Les images se décalent de la façon suivante lorsque l'image 100-3 est supprimée.

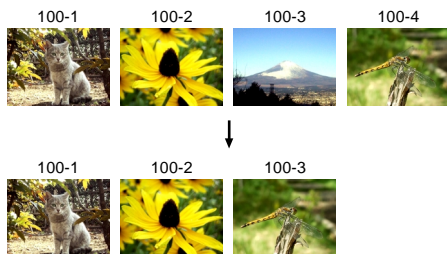



## Suppression de toutes les images sélectionnées

Procédez de la façon suivante pour supprimer une ou plusieurs images à la fois.

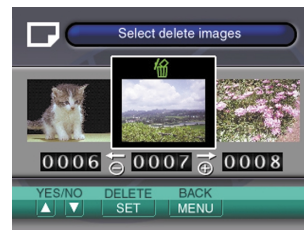
1. Tournez le commutateur POWER/Fonction pour le régler sur PLAY.
2. Appuyez sur MENU.
3. Sélectionnez "DELETE" → "Select", puis appuyez sur SET/DISP.
4. Utilisez [▶] et [◀] pour afficher l'image que vous voulez supprimer.
5. Appuyez sur [▼] ou [▲] pour activer ou non l'icône  de l'image affichée.



- Les images marquées de l'icône  sont destinées à être supprimées. Elles seront supprimées à l'étape suivante.
- Notez que l'image qui était à l'écran au moment où vous avez appuyé sur MENU à l'étape 2 apparaît d'abord avec l'icône .
- Vous pouvez répéter les étapes 4 et 5 pour désigner plusieurs images si vous voulez.

## 6. Appuyez sur SET/DISP.

## 7. En réponse au message de confirmation qui apparaît, utilisez [▼] et [▲] pour sélectionner "Yes".

- Si vous changez d'avis et voulez annuler l'opération, sélectionnez "No".

## 8. Appuyez sur SET/DISP.



## Suppression de toutes les images des dossiers sélectionnés

Procédez de la façon suivante pour sélectionner un ou plusieurs dossiers et supprimer les images qu'ils contiennent.

1. Tournez le commutateur POWER/Fonction pour le régler sur PLAY.
2. Appuyez sur MENU.
3. Sélectionnez "DELETE" → "Folder", puis appuyez sur SET/DISP.
4. Utilisez [▶] et [◀] pour afficher le dossier dont vous voulez supprimer les images.
5. Appuyez sur [▼] ou [▲] pour activer ou non l'icône  du dossier affiché.





- Les dossiers marqués de l'icône  sont destinés à être supprimés. Toutes leurs images seront supprimées à l'étape suivante.
- Notez que le dossier qui était à l'écran au moment où vous avez appuyé sur MENU à l'étape 2 apparaît d'abord avec l'icône .
- Vous pouvez répéter les étapes 4 et 5 pour désigner plusieurs dossiers si vous voulez.

## 6. Appuyez sur SET/DISP.

## 7. En réponse au message de confirmation qui apparaît, utilisez [▼] et [▲] pour sélectionner "Yes".

- Si vous changez d'avis et voulez annuler l'opération, sélectionnez "No".

## 8. Appuyez sur SET/DISP.

## Suppression de toutes les images non protégées

Procédez de la façon suivante pour supprimer toutes les images enregistrées sur la carte mémoire de l'appareil photo.

1. Tournez le commutateur POWER/Fonction pour le régler sur PLAY.
2. Appuyez sur MENU.
3. Sélectionnez "DELETE" → "All", puis appuyez sur SET/DISP.
4. En réponse au message de confirmation qui apparaît, utilisez [▼] et [▲] pour sélectionner "Yes".
  - Si vous changez d'avis et ne voulez pas supprimer l'image, sélectionnez "No".
5. Appuyez sur SET/DISP.

Les différentes fonctions de gestion d'images de l'appareil photo permettent un suivi des images. Par exemple, vous pouvez protéger certaines images pour qu'elles ne soient pas supprimées ou désigner les images que vous voulez imprimer (grâce au système DPOF).

## Dossiers et fichiers

Lorsque vous prenez une photo, un dossier est automatiquement créé à la date indiquée par l'horloge de l'appareil photo. Toutes les photos prises dans la même journée sont classées dans le même dossier.

- Pour de plus amples informations sur l'organisation des dossiers sur la carte mémoire, reportez-vous à "Utilisation d'une carte mémoire pour le transfert de données d'images" à la page F-129.

## Dossiers

Un dossier est automatiquement créé pour la première image prise dans une journée. Ce dossier est désigné par la date du jour, comme indiqué ci-dessous. Une carte mémoire peut contenir 900 dossiers (il existe toutefois certaines restrictions).

Exemple: Dossier créé le 19 juillet, 100<sup>e</sup> dossier sur la carte mémoire

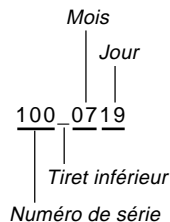

- Le nombre réel de fichiers que vous pouvez stocker sur la carte mémoire dépend de la capacité de la carte, des réglages de qualité d'images et d'autres facteurs.

## Fichiers

Chaque dossier peut contenir jusqu'à 250 fichiers d'images. Si vous essayez de sauvegarder la 251<sup>e</sup> image dans un dossier, un nouveau dossier sera automatiquement créé et l'image classée dans ce dossier. Le fichier est désigné par la date du jour, comme indiqué ci-dessous.

Exemple: 26<sup>e</sup> image prise le 7 novembre

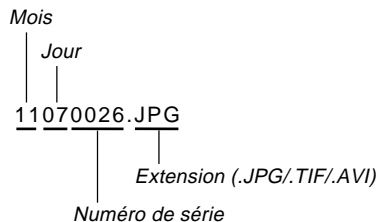

- Outre les fichiers d'images, les cartes mémoire contiennent aussi un certain nombre de fichiers utilisés par le système pour la gestion des données d'images.
- Le nombre réel de fichiers pouvant être stockés sur une carte mémoire dépend de la capacité de la carte, des réglages de qualité des images et d'autres facteurs.
- Les images de panorama sont stockées par groupes d'images.
- Si un dossier contient plus de 250 fichiers d'images (suite à la copie d'images depuis un autre appareil photo ou une autre source), seules les 250 premières images (selon le nom) pourront être affichées.

### Sélection d'un dossier pour la lecture

Procédez de la façon suivante pour sélectionner un dossier particulier et afficher les images qu'il contient.

1. Tournez le commutateur POWER/Fonction pour le régler sur PLAY.
2. Appuyez sur .
3. Utilisez [▶] et [◀] pour sélectionner le dossier souhaité, puis appuyez sur SET/DISP.
  - L'image du premier fichier (selon le nom) se trouvant dans le dossier sélectionné s'affiche.

### Protection des images contre la suppression



La protection d'images a pour but d'empêcher un effacement accidentel des images stockées sur la carte mémoire. Une image protégée ne peut être supprimée que lorsque la protection est désactivée (page F-110). Vous pouvez protéger et enlever la protection d'une seule image, de toutes les images d'un dossier ou de toutes les images de la carte mémoire.

### Protection des images sélectionnées

1. Tournez le commutateur POWER/Fonction pour le régler sur PLAY.
2. Appuyez sur MENU.
3. Sélectionnez "PROTECT" → "Select", puis appuyez sur SET/DISP.
4. Utilisez [▶] et [◀] pour afficher l'image que vous voulez protéger.

5. Appuyez sur [▼] ou [▲] pour activer ou désactiver l'icône  de l'image affichée.





- Une image marquée de l'icône  est destinée à être protégée. Elle est protégée lorsque vous effectuez l'étape suivante. Une image sans l'icône  n'est pas protégée.
  - Vous pouvez répéter les étapes 4 et 5 pour activer l'icône  de plusieurs images si vous voulez.
6. Appuyez sur SET/DISP pour protéger toutes les images marquées et ne pas protéger les images non marquées.

## Protection et retrait de la protection de toutes les images des dossiers sélectionnés

1. Tournez le commutateur POWER/Fonction pour le régler sur PLAY.
2. Appuyez sur MENU.
3. Sélectionnez "PROTECT" → "Folder", puis appuyez sur SET/DISP.
4. Utilisez [▶] et [◀] pour afficher le dossier dont vous voulez protéger les images.
5. Appuyez sur [▼] ou [▲] pour activer ou désactiver l'icône  du dossier affiché.



- Tous les dossiers marqués de l'icône  sont destinés à être protégés. Toutes les images de ces dossiers seront protégées à l'étape suivante. Toutes les images des dossiers sans l'icône  ne seront pas protégées.
  - Vous pouvez répéter les étapes 4 et 5 pour activer l'icône  de plusieurs dossiers si vous voulez.
- 6. Appuyez sur SET/DISP pour protéger toutes les images des dossiers marqués et ne pas protéger les images des dossiers non marqués.**

## Protection et retrait de la protection de toutes les images

- 1. Tournez le commutateur POWER/Fonction pour le régler sur PLAY.**
- 2. Appuyez sur MENU.**
- 3. Sélectionnez "PROTECT" → "All", puis appuyez sur SET/DISP.**
- 4. Sélectionnez le réglage de protection de mémoire souhaité, puis appuyez sur SET/DISP pour le valider.**

Pour	Sélectionnez
Protéger toutes les images de la carte mémoire	On
Rétirer la protection de toutes les images de la carte mémoire	Off

## DPOF

Les lettres “DPOF” sont l’abréviation de “Digital Print Order Format”, un format conçu pour l’enregistrement d’images sur les cartes mémoire et sur d’autres supports. Ce format est aussi utilisé pour l’impression des images des appareils photo numériques car il permet d’indiquer l’ordre et le nombre des copies à effectuer. Il permet d’imprimer les images sur une imprimante compatible DPOF ou de les faire imprimer par un professionnel selon le nombre de copies spécifié sur la carte.



#### ■ Paramètres DPOF

Nom de fichier, nombre de copies, etc.

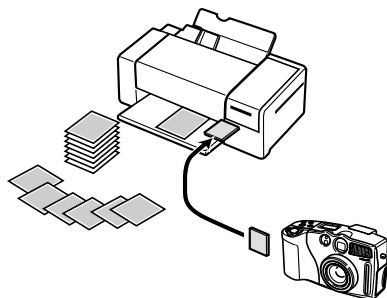



## Réglage des paramètres DPOF d’images particulières

1. Tournez le commutateur POWER/Fonction pour le régler sur PLAY.
2. Appuyez sur MENU.
3. Sélectionnez “DPOF” → “Select”, puis appuyez sur SET/DISP.
4. Utilisez [▶] et [◀] pour afficher l’image que vous voulez imprimer.
5. Effectuez les opérations suivantes pour régler les paramètres DPOF souhaités.



Pour	Appuyez sur
Diminuer le nombre de copies	[▼]
Augmenter le nombre de copies	[▲]
Activer ou désactiver l'impression de la date	PREVIEW

- Une image sélectionnée pour l'impression est marquée de l'icône .
  - Une image pour laquelle l'impression de la date d'enregistrement est validée est marquée de l'icône .
  - Vous pouvez répéter les étapes 4 et 5 pour régler les paramètres DPOF de plusieurs fichiers d'images, si nécessaire.
- 6. Lorsque vous avez effectué les réglages nécessaires, appuyez sur SET/DISP pour arrêter la procédure.**

## Réglage des paramètres DPOF de dossiers particuliers

- 1. Tournez le commutateur POWER/Fonction pour le régler sur PLAY.**
- 2. Appuyez sur MENU.**
- 3. Sélectionnez "DPOF" → "Folder", puis appuyez sur SET/DISP.**
- 4. Utilisez [▶] et [◀] pour afficher le dossier dont vous voulez imprimer les images.**
- 5. Procédez comme indiqué à l'étape 5 de "Réglage des paramètres DPOF d'images particulières" à la page F-119 pour effectuer les réglages souhaités.**
- 6. Lorsque vous avez effectué les réglages souhaités, appuyez sur SET/DISP pour arrêter la procédure.**



## Réglage des paramètres DPOF de toutes les images de la carte mémoire

1. Tournez le commutateur POWER/Fonction pour le régler sur PLAY.
2. Appuyez sur MENU.
3. Sélectionnez “DPOF” → “All”, puis appuyez sur SET/DISP.
4. Effectuez les opérations mentionnées ci-dessous pour régler les paramètres DPOF souhaités.



Pour	Appuyez sur
Diminuer le nombre de copies	[▼]
Augmenter le nombre de copies	[▲]
Activer ou désactiver l'impression de la date	PREVIEW

5. Lorsque vous avez effectué les réglages nécessaires, appuyez sur SET/DISP pour arrêter la procédure.

# AUTRES RÉGLAGES

## Changement de la langue d'affichage

Procédez de la façon suivante pour changer la langue d'affichage et choisir l'anglais ou l'allemand.

1. Réglez le commutateur POWER/Fonction sur REC ou PLAY.
2. Appuyez sur MENU.
3. Sélectionnez "Language/Sprache" en effectuant une des deux opérations suivantes, puis appuyez sur SET/DISP.

Si vous êtes en	Sélectionnez sur le menu
Mode REC	"FUNCTION" → "SET UP" → "Language/Sprache"
Mode PLAY	"SET UP" → "Language/Sprache"

4. Sélectionnez le réglage souhaité, puis appuyez sur SET/DISP.

Pour	Sélectionnez
Afficher le texte en anglais	English
Afficher le texte en allemand	Deutsch

## Activation et désactivation du bip de confirmation

Procédez de la façon suivante pour activer ou désactiver le bip qui retentit lorsque vous appuyez sur un bouton.

1. Réglez le commutateur POWER/Fonction sur REC ou PLAY.
2. Appuyez sur MENU.
3. Sélectionnez "Beep" en effectuant une des deux opérations suivantes, puis appuyez sur SET/DISP.

Si vous êtes en	Sélectionnez sur le menu
Mode REC	"FUNCTION" → "SET UP" → "Beep"
Mode PLAY	"SET UP" → "Beep"

4. Sélectionnez le réglage souhaité, puis appuyez sur SET/DISP.

Pour	Sélectionnez
Activer le bip de confirmation	On
Désactiver le bip de confirmation	Off

# RACCORDEMENT À UN AUTRE APPAREIL

Votre appareil photo comporte trois bornes pour la connexion à un autre appareil : une borne VIDEO OUT, une borne DIGITAL et un port USB. Vous pouvez utiliser ces trois bornes pour relier l'appareil photo à un téléviseur, un magnétoscope, un ordinateur ou un autre appareil.

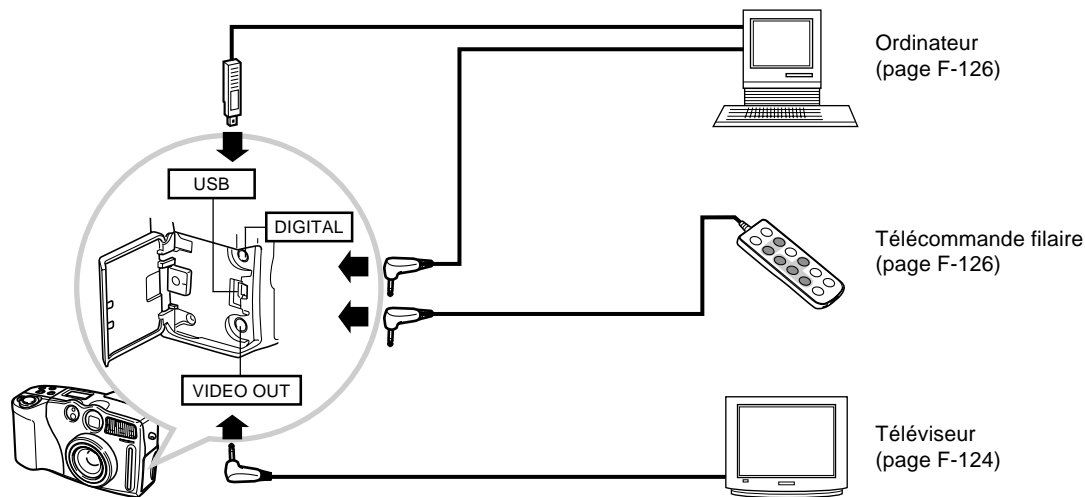

### IMPORTANT!

- Veuillez à désactiver l'appareil photo et l'autre appareil avant d'effectuer les liaisons.
- Consultez la documentation fournie avec l'autre appareil pour toute information sur les liaisons.
- Il n'est pas conseillé de laisser longtemps la même image affichée à l'écran d'un téléviseur ou d'un ordinateur, car elle peut "s'incruster" sur l'écran. Le cas échéant, une image rémanente reste visible même après le débranchement de l'appareil photo. Faites donc attention de ne pas laisser longtemps la même image affichée à l'écran.
- Sur cet appareil photo il n'est pas possible d'échanger des données avec d'autres appareils photo CASIO par une liaison câblée.

### Raccordement à un téléviseur

Les images affichées à l'écran de l'appareil photo (pendant l'enregistrement ou la lecture) peuvent aussi être affichées à l'écran d'un téléviseur. Raccordez l'appareil photo et le téléviseur comme indiqué ci-dessous.

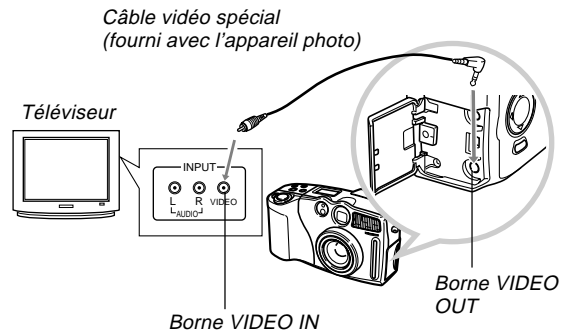

1. Utilisez le câble vidéo pour relier l'appareil photo au téléviseur comme indiqué sur l'illustration.
2. Effectuez les opérations requises sur le téléviseur pour sélectionner l'entrée vidéo.
  - Voir la documentation fournie avec le téléviseur pour de plus amples informations à ce sujet.
3. Effectuez les opérations nécessaires pour la lecture et l'enregistrement sur l'appareil photo.

**IMPORTANT!**

- Les icônes et les indicateurs qui apparaissent normalement à l'écran de l'appareil photo apparaissent aussi à l'écran du téléviseur.

**Sélection du système vidéo**

Votre appareil photo est conçu pour le système vidéo NTSC (utilisé aux Etats-Unis, au Japon et dans d'autres pays) et le système vidéo PAL (utilisé en Europe et dans d'autres régions). Le système vidéo que vous devez utiliser dépend du système employé par l'appareil que vous relierez à la borne VIDEO OUT de l'appareil photo.

**IMPORTANT!**

- Si vous sélectionnez le système PAL pour le signal vidéo, l'écran s'éteindra au moment où vous brancherez le câble sur la borne VIDEO OUT.

1. Réglez le commutateur POWER/Fonction sur REC ou PLAY.
2. Appuyez sur MENU.
3. Sélectionnez "VIDEO OUT" en effectuant une des deux opérations suivantes, puis appuyez sur SET/DISP.

Si vous êtes en	Sélectionnez sur le menu
Mode REC	"FUNCTION" → "SET UP" → "VIDEO OUT"
Mode PLAY	"SET UP" → "VIDEO OUT"

4. Utilisez [▼] et [▲] pour sélectionner "NTSC" ou "PAL", puis appuyez sur SET/DISP.

## Raccordement de la télécommande filaire à l'appareil photo

La télécommande filaire proposée en option permet de faire fonctionner l'appareil photo sans avoir à le toucher. Elle permet donc de faire des prises de vue en utilisant des vitesses de ralenti très lentes ou les réglages de téléobjectif (avec un pied photographique) sans bougé. Vous pouvez aussi l'utiliser pour faire défiler les images sur un téléviseur lors d'une présentation. Pour de plus amples informations sur l'emploi de la télécommande filaire, voir la notice fournie.

Modèle de  
télécommande filaire : WR-2C (Option)

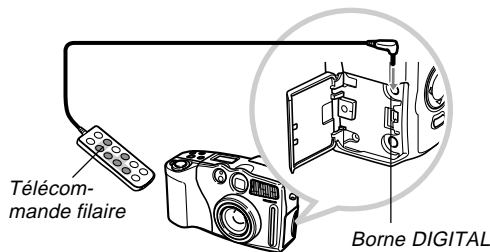

- Vous pouvez effectuer les opérations suivantes avec la télécommande filaire : activation du déclencheur, réglage du curseur de zoom, sélection de MENU,  $\infty$ /MF, [+], [-], SET/DISP, SHIFT,  $\frac{1}{2}$ ,  $\odot$ .

## Raccordement à un ordinateur

Le CD-ROM fourni avec l'appareil photo contient un logiciel spécial (Photo Loader) qui permet de transférer rapidement les images de l'appareil photo sur un ordinateur. Vous pouvez effectuer les connexions suivantes.

### ■ Windows

- Connexion au port USB
- Connexion au port série (RS-232C)

### ■ Macintosh

- Connexion au port USB
- Photo Loader ne peut pas être exécuté sur un Apple Macintosh. Mais vous pouvez utiliser le câble USB pour relier l'appareil photo à un Macintosh et importer les images manuellement.

## Utilisation du port USB (Windows, Macintosh)

Grâce au port USB de l'appareil photo et aux accessoires, vous pouvez relier facilement l'appareil photo à un ordinateur pourvu d'un port USB pour importer et exporter des données d'images. Installez d'abord le logiciel USB fourni avec le CD-ROM sur votre ordinateur, puis utilisez le câble spécial USB pour relier les deux appareils. Une fois que l'ordinateur est relié à l'appareil photo, il le reconnaît comme périphérique de stockage.

- Consultez le mode d'emploi du logiciel fourni pour de plus amples informations sur les liaisons, l'installation du pilote USB, la configuration minimale de l'ordinateur et d'autres informations.

### ■ Raccordement à un ordinateur par le câble USB

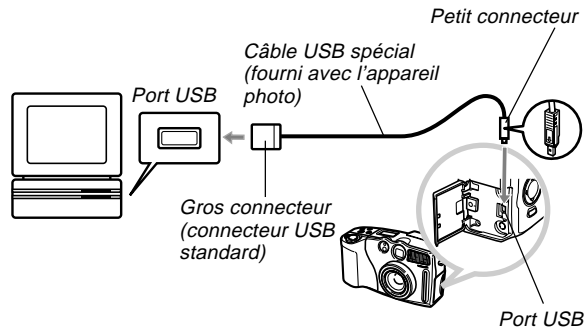

- Lorsque vous raccordez le câble USB à l'appareil photo, assurez-vous que la flèche sur la fiche est alignée sur la flèche marquée sur le côté de la borne de l'appareil photo.
- Enfoncez à fond les connecteurs USB dans les ports. Une mauvaise connexion peut entraîner un dysfonctionnement.
- L'appareil photo n'est pas alimenté par le câble USB. Veillez à utiliser l'adaptateur secteur disponible en option pour alimenter l'appareil photo lorsque vous effectuez une liaison par câble USB.
- Un câble spécial pour appareil photo QV doit être utilisé. Il n'est pas possible d'établir la connexion avec un câble USB ordinaire.

- Ne débranchez jamais le câble USB pendant une communication de données. Les données en mémoire pourraient être détruites.
- La communication de données USB est possible dans les deux modes REC et PLAY.
- Veillez à débrancher le câble USB de l'appareil photo et de l'ordinateur après l'échange de données.
- Il n'est pas possible d'éteindre l'appareil photo tant que le câble USB est raccordé. Débranchez d'abord le câble USB puis éteignez l'appareil photo.

## Utilisation du port série

Vous pouvez aussi relier l'ordinateur à la borne DIGITAL de l'appareil photo pour importer et exporter des données d'images. Pour utiliser cette liaison, il faut installer le logiciel "Photo Loader" fourni avec le CD-ROM sur l'ordinateur et utiliser un câble de transfert de données CASIO en vente dans le commerce. Le type de câble qu'il faut utiliser dépend du type d'ordinateur que vous voulez raccorder.

- Dans ce manuel vous trouverez des instructions sur les liaisons physiques seulement. Consultez le mode d'emploi du logiciel fourni pour de plus amples informations sur les connexions, l'installation de Photo Loader, etc.

### ■ Windows

Le câble de transfert de données permet de relier l'appareil photo à un IBM PC/AT ou à un ordinateur compatible pourvu d'un port série RS-232C D-Sub à 9 broches, comme indiqué ci-dessous.

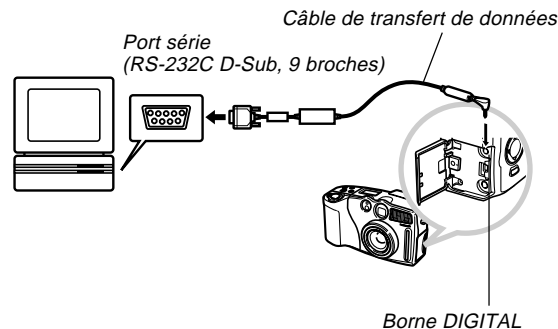



**IMPORTANT!**

- Veillez à éteindre l'appareil photo, l'ordinateur et tous les périphériques raccordés à l'ordinateur (moniteur, disque dur, etc.) avant de relier l'appareil photo à l'ordinateur.
- Après avoir relié l'appareil photo à l'ordinateur, réglez le commutateur POWER/Fonction sur PLAY. La communication de données avec l'ordinateur est désactivée quand l'appareil photo est dans le mode REC.
- Ne branchez et débranchez jamais le câble pendant la communication de données. Ceci peut créer des problèmes lors de l'exécution des programmes, détruire des données ou endommager l'appareil photo et l'ordinateur.
- L'appareil photo risque de s'éteindre brusquement, si ses piles s'épuisent pendant le transfert de données. C'est pourquoi il est conseillé d'utiliser l'adaptateur secteur (en option) chaque fois que vous effectuez un transfert de données avec l'appareil photo.
- L'appareil photo n'accepte pas la communication de données avec les logiciels de liaison PC CASIO suivants qui sont vendus dans le commerce : LK-1, LK-1A, LK-10V, LK-11W, LK-2, LK-2A, LK-2V, LK-21.

**Utilisation d'une carte mémoire pour le transfert de données d'images**

Vous pouvez utiliser non seulement des liaisons câblées, comme décrit dans les paragraphes précédents, pour échanger des données entre l'appareil photo et un ordinateur, mais aussi lire directement les données de la carte mémoire. Le logiciel Photo Loader fourni avec le CD-ROM peut lire automatiquement les images de la carte mémoire et les stocker dans les dossiers du disque dur de votre ordinateur.

Vous trouverez ici des informations d'ordre général sur la lecture directe d'images depuis une carte mémoire. Certains détails peuvent être différents selon le type d'ordinateur utilisé.

**■ Ordinateur avec fente pour carte CompactFlash**

Insérez simplement la carte mémoire dans la fente de carte CompactFlash de votre ordinateur.

### ■ Ordinateur avec fente pour carte PC

Vous devez acheter un adaptateur de carte PC CASIO (CA-10), en vente dans le commerce. Consultez la notice fournie avec l'adaptateur de carte PC pour le détail sur son emploi.

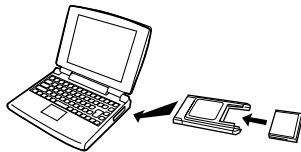

### ■ Autre ordinateur

Pour accéder au contenu d'une carte mémoire sur un ordinateur sans fente de carte CompactFlash ou fente de carte PC, utilisez un lecteur/enregistreur de carte PC et un adaptateur de carte PC CASIO (CA-10), tout deux en vente dans le commerce. Consultez la notice du lecteur/enregistreur de carte PC et de l'adaptateur de carte PC pour le détail sur leur emploi.

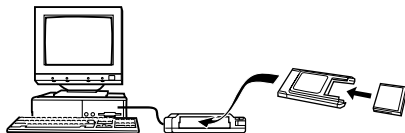

## Données de carte mémoire

Les images enregistrées sur cet appareil photo et d'autres données sont stockées sur la carte mémoire conformément au protocole DCF ("Design rule for Camera File system"). Le protocole DCF est destiné à faciliter l'échange de données d'images et d'autres données entre les appareils photo numériques et d'autres appareils.

## Protocole DCF

Les périphériques DCF (appareils photo numériques, imprimantes, etc.) peuvent échanger des images entre eux. Le protocole DCF définit le format des données de fichiers d'images et la structure des répertoires de la carte mémoire pour que les images puissent être affichées sur les appareils photo numériques DCF d'autres fabricants et imprimées sur des imprimantes DCF. En outre, votre appareil photo numérique CASIO utilise les dates contenues dans les noms de dossiers et de fichiers d'images pour faciliter la gestion des images.

## Structure des fichiers d'une carte mémoire

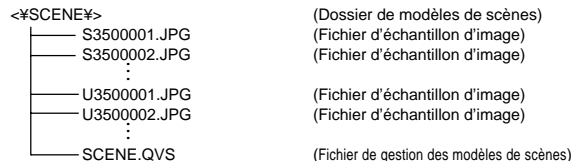
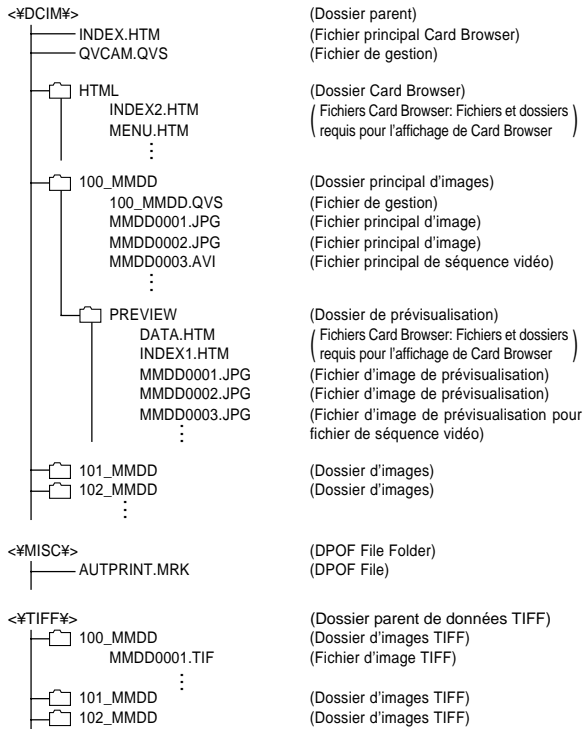

### ■ Contenu des dossiers et fichiers

- Dossier parent  
Contenu : Tous les fichiers utilisés par l'appareil photo numérique
- Fichier principal "Card Browser"  
Contenu : Modèle de Card Browser, utilisé pour la prévisualisation d'images avec un navigateur web.
- Fichier de gestion  
Contenu : Informations sur la gestion des dossiers, l'ordre des images, etc.
- Dossier "Card Browser"  
Contenu : Fichiers utilisés par le navigateur de carte
- Fichier "Card Browser"  
Contenu : Données utilisées par le navigateur de carte
- Dossier principal d'images  
Contenu : Fichiers d'images enregistrées par l'appareil photo

- Fichier principal d'image  
Contenu : Fichier d'image fixe enregistrée par l'appareil photo
- Fichier principal de séquence vidéo  
Contenu : Fichier de séquence vidéo enregistrée par l'appareil photo
- Dossier de prévisualisation  
Contenu : Images de prévisualisation
- Fichier d'image de prévisualisation  
Contenu : Image de prévisualisation d'image fixe et fichiers de séquences vidéo utilisés pour la lecture temporaire et la prévisualisation avec le navigateur de carte
- Dossier de fichiers "DPOF"  
Contenu : Fichiers "DPOF"
- Dossier parent de données TIFF  
Contenu : Tous les fichiers liés aux images de format TIFF
- Dossier d'images TIFF  
Contenu : Fichiers d'images de format TIFF
- Fichier d'image TIFF  
Contenu : Fichier d'image de format TIFF
- Dossier de modèles de scènes  
Contenu : Modèles de scènes du CD-ROM

- Fichier d'échantillon d'image  
Fichiers du mode Modèles de scènes

### REMARQUE

- La structure des fichiers d'une carte mémoire peut être différente selon le type de navigateur de carte utilisé (page F-134).

### Fichiers d'images supportés par l'appareil photo

- Fichiers d'images enregistrées par l'appareil photo numérique CASIO QV-3500EX.
- Fichiers d'images au protocole DCF

Certaines fonctions DCF peuvent ne pas être supportées.

## Précautions lors de l'emploi d'une carte mémoire sur un ordinateur

- Cet appareil photo utilise les fichiers de gestion pour désigner l'ordre et les attributs des fichiers d'images. C'est pourquoi il se peut que vous n'obteniez pas le même ordre, ou bien que les images d'un panorama soient désordonnées et que les images défilent plus lentement si vous utilisez votre ordinateur pour modifier ou supprimer des fichiers de la carte mémoire, pour changer le contenu des fichiers de gestion ou pour changer l'ordre des fichiers d'images et leurs attributs avant de les réimporter sur l'appareil photo.
- Le dossier "DCIM" est le dossier principal (parent) qui regroupe tous les fichiers d'une carte mémoire. Lorsque vous importez le contenu d'une carte mémoire sur un disque dur, une disquette, un disque MO ou un autre moyen de stockage, gardez tout le contenu de chaque dossier DCIM et n'utilisez jamais l'ordinateur pour éditer ou supprimer des fichiers de gestion (les fichiers qui ont l'extension .QVS). Vous pouvez changer le nom du dossier DCIM sur votre ordinateur. Par exemple désignez une date pour vous souvenir du contenu des dossiers DCIM. Toutefois, n'oubliez pas que le dossier doit être intitulé DCIM pour pouvoir être lu par l'appareil photo. Il faudra donc lui redonner le nom DCIM avant de le recopier sur une carte mémoire pour l'ouvrir sur l'appareil photo. L'appareil photo ne reconnaît pas d'autre nom de dossier.

- Ceci vaut également pour les noms des dossiers à l'intérieur du dossier DCIM. Les noms originaux de ces dossiers doivent être rétablis avant d'être copiés sur la carte mémoire pour que les images puissent être affichées sur l'appareil photo.
- Il est conseillé de reformater la carte mémoire et d'en supprimer tout le contenu après l'avoir copié sur un autre support si d'autres images doivent être enregistrées sur cette carte.
- L'appareil photo formate les cartes mémoire au format ATA. Cela signifie que tous les fichiers de la carte mémoire apparaîtront sous forme de fichiers de texte sur un Macintosh. Pour voir les fichiers de la carte mémoire sur un Macintosh, utilisez PC Exchange pour associer les fichiers de la carte mémoire (qui sont des fichiers JPEG/TIFF) à une application capable de lire les fichiers JPEG/TIFF.

## Utilisation du navigateur de carte HTML

Le navigateur de carte de l'appareil photo génère des fichiers HTML qui permettent d'afficher une liste d'images réduites, faciles à sélectionner, ainsi que les propriétés de chaque image.

- Les fichiers "Card Browser" peuvent être vus avec les navigateurs Web suivants. Pour pouvoir lire les fichiers de séquences vidéo, QuickTime doit être installé.

Microsoft Internet Explorer 4.01 ou ultérieur  
Netscape Communicator 4.5 ou ultérieur



## Spécification du type de navigateur de carte



1. Réglez le commutateur **POWER/Fonction** sur **REC** ou **PLAY**.
2. Appuyez sur **MENU**.
3. Sélectionnez "**Card Browser**" en effectuant une des opérations suivantes, puis appuyez sur **SET/DISP**.

Si vous êtes en	Sélectionnez sur le menu
Mode REC	"FUNCTION" → "SET UP" → "Card Browser"
Mode PLAY	"SET UP" → "Card Browser"

#### 4. Sélectionnez le réglage “Card Browser” souhaité.

Si vous voulez	Sélectionnez
Désactiver “Card Browser” (pas de fichiers HTML générés)	Off
Une performance maximale, en particulier accéder aux propriétés des images et à la fonction Diaporama <ul style="list-style-type: none"> <li>Ce format utilise un script Java de haut niveau et exige Microsoft Internet Explorer 4.01 ou ultérieur ou Netscape Communicator 4.5 ou ultérieur.</li> </ul>	Type1
Une visualisation légère des images avec accès aux propriétés de l'image	Type2
Une visualisation élémentaire de l'image avec la fonction Diaporama <ul style="list-style-type: none"> <li>Ce format utilise un script Java de haut niveau et exige Microsoft Internet Explorer 4.01 ou ultérieur ou Netscape Communicator 4.5 ou ultérieur.</li> </ul>	Type3
Une visualisation minimale de l'image	Type4

#### 5. Après avoir effectué le réglage souhaité, appuyez sur SET/DISP.

- Lorsqu'un type de navigateur de carte est sélectionné (Type 1 à 4), un nom de fichier “INDEX.HTM” est créé dans le dossier “DCIM” à la mise hors tension de l'appareil photo. D'autres fichiers sont aussi créés et enregistrés sur la carte mémoire à ce moment.
- Si vous appuyez sur   au lieu de SET/DISP à l'étape 5, les fichiers “Card Browser” seront immédiatement créés. Ceci est indiqué par le message “One moment please...”. N'éteignez jamais l'appareil photo quand ce message est affiché.

#### REMARQUE

- Si la carte mémoire dans l'appareil photo contient un grand nombre de fichiers, un certain temps sera nécessaire pour que l'appareil photo crée les fichiers HTML puis s'éteigne. Il est donc conseillé de laisser “Card Browser” désactivé quand vous n'en avez pas besoin. La routine effectuée lors de l'extinction de l'appareil photo est bien plus courte lorsque le navigateur de carte est désactivé.

**IMPORTANT!**

- Lorsque “Card Browser” est activé, l'écran se vide au moment où vous éteignez l'appareil photo mais le témoin de fonctionnement continue de clignoter pendant toute la durée où les fichiers “Card Browser” sont créés. Si vous effectuez une des opérations mentionnées ci-dessous pendant le clignotement du témoin de fonctionnement, non seulement les fichiers “Card Browser” ne seront pas créés, mais les données de la carte mémoire risquent d'être détruites.
- Ouverture du couvercle de fente de carte mémoire
- Débranchement de l'adaptateur secteur
- Retrait des piles de l'appareil photo
- Autres manipulations similaires
- Notez que les fichiers “Card Browser” peuvent être détruits si les piles s'épuisent ou si la carte mémoire devient pleine pendant la génération de fichiers.
- Vous pouvez spécifier la langue du texte affiché à l'écran “Card Browser” en procédant comme indiqué dans “Changement de la langue d'affichage” (page F-122).

**Visualisation du contenu des fichiers  
“Card Browser”**

Utilisez le navigateur Web de votre ordinateur pour voir le contenu des fichiers “Card Browser”.

- 1. Transférez les données d'images de l'appareil photo sur votre ordinateur par une liaison câblée (page F-126) ou en accédant à la carte mémoire depuis l'ordinateur (page F-129).**
- 2. Sur la carte mémoire, ouvrez le dossier intitulé “DCIM”.**



### 3. Utilisez le navigateur Web pour ouvrir le fichier intitulé "INDEX.HTM".

- Une galerie d'images réduites de toutes les images présentes dans le dossier le plus ancien de la carte mémoire s'affiche.



Nom de dossier

Image réduite

Nom de fichier

### 4. Vous pouvez sélectionner les options mentionnées ci-dessous sur l'écran pour effectuer les opérations suivantes.

Pour	Cliquez sur
Démarrer un diaporama automatique d'images de grand format (intervalles 5 secondes)	AUTO
Démarrer un diaporama manuel d'images de grand format (changement d'images par un clic)	MANUAL

- La version 640 x 480 pixels de l'image s'affiche par un clic sur une image de l'écran INDEX ou DATA. Pour afficher l'image au format où elle a été enregistrée, cliquez sur l'image de grand format.

#### IMPORTANT!

- Les images du diaporama sont affichées en grand format, quelle que soit la taille à laquelle elles ont été enregistrées.
- La galerie d'images réduites utilise le contenu du dossier de prévisualisation (page F-132). Les images copiées d'un autre appareil photo numérique ou d'un ordinateur n'ont pas d'images de prévisualisation et leurs images réduites n'apparaissent pas dans la galerie d'images réduites. Dans ce cas, faites défiler les images sur l'écran de l'appareil photo jusqu'à ce que l'image copiée apparaisse. A ce moment, l'appareil photo génère automatiquement une image de prévisualisation qui apparaît dans la galerie d'images réduites du navigateur de carte.



INDEX (Index)



DATA (Données)

- Propriétés de l'image

L'écran des propriétés de l'image fournit les informations suivantes.

- File Size : Taille du fichier
- Resolution : Résolution
- Quality : Qualité
- Recording mode : Mode d'enregistrement
- AE : Mode d'exposition automatique
- Light metering : Mode de mesure de l'exposition
- Shutter speed : Vitesse d'obturation
- Aperture stop : Arrêt du diaphragme
- Exposure comp : Correction de l'exposition
- Focusing mode : Mode de mise au point
- Flash mode : Mode Flash
- Sharpness : Netteté
- Saturation : Saturation
- Contrast : Contraste
- White balance : Balance des blancs
- Sensitivity : Sensibilité
- Filter : Réglage de filtre
- Enhancement : Réglage d'accentuation des couleurs
- Flash intensity : Intensité du flash
- Digital zoom : Réglage du zoom numérique
- Date : Enregistrement de la date et de l'heure
- Model : Nom de modèle de l'appareil photo

- 5. Pour sortir de “Card Browser”, fermez simplement le navigateur Web.**

## Sauvegarde de fichiers Card Browser

- Pour sauvegarder les fichiers Card Browser utilisez une liaison par câble USB (page F-127) ou le transfert par carte mémoire (page F-129) et copier le dossier DCIM de la carte mémoire sur un disque dur, une disquette, un disque MO ou un autre moyen de stockage. N'utilisez jamais l'ordinateur pour éditer ou supprimer des fichiers, pour ajouter de nouvelles images ou en supprimer. Sinon vous ne pourrez pas voir normalement les images avec Card Browser.
- Vous pouvez utiliser l'application Photo Loader du CD-ROM fourni pour sauvegarder les fichiers Card Browser. Consultez la notice de Photo Loader sur le disque pour plus d'informations.
- Il est vivement conseillé de transférer les données d'une carte mémoire sur un autre moyen de stockage pour reformater la carte mémoire et en supprimer le contenu avant d'enregistrer de nouvelles images.

# RÉFÉRENCE

## Menus de l'appareil photo

Vous trouverez ici une liste des menus qui apparaissent dans le mode REC et le mode PLAY ainsi que leurs réglages.

- Les réglages soulignés dans les tableaux suivants sont les réglages par défaut.
- “○” indique des paramètres qui peuvent être inclus dans un raccourci (page F-96).

## Mode REC

NORMAL (normal)		
PORTRAIT (portrait)		
LANDSCAPE (paysage)		
NIGHT SCENE (scène nocturne)		
BEST SHOT (Modèles de scènes)		
MOVIE (séquence vidéo)		
MOVIE (PAST) (séquence vidéo rétroactive)		
PANORAMA (panorama)		
<b>FUNCTION (FONCTION)</b> Continuous (Continu)	<u>Off</u> (désactivé) / On (activé)	○
Size/Quality (taille/qualité)	2048 x 1536 / <u>Fine</u> (fin) 2048 x 1536 / Normal (normal) 2048 x 1536 / Economy (économique) 1024 x 768 / Fine (fin) 1024 x 768 / Normal (normal) 1024 x 768 / Economy (économique)	○
TIFF mode (Mode TIFF)	<u>Off</u> (désactivé) / On (activé)	○
Sensitivity (sensibilité)	<u>ISO 100</u> / ISO 180 / ISO 300 / ISO 500	○

<b>FUNCTION (FONCTION)</b>	Filter (filtre)	<u>Off</u> (désactivé) / B/W (N/B) / Sepia (sépia) / Red (rouge) / Green (vert) / Blue (bleu) / Yellow (jaune) / Pink (rose) / Purple (violet)	○	
	Exposure Mode (mode d'exposition)	P / A / S / M	○	
	Metering (mesure de l'exposition)	<u>Multi</u> (multizones) / Center (centrée) / Spot (sélective)	○	
	White Balance (balance des blancs)	<u>Auto</u> (automatique) / Daylight (lumière du jour) / Shade (ombre) / Tungsten (tungstène) / Fluorescent (fluorescence) / Manual (manuelle)	○	
	Enhancement (accentuation des couleurs)	<u>Off</u> (désactivé) / Red (rouge) / Green (vert) / Blue (bleu) / Flesh Tones (tons chair)	○	
	Grid (grille)	<u>Off</u> (désactivé) / On (activé)	○	
	Flash Intensity (intensité du flash)	Strong (fort) / <u>Normal</u> (normal) / Weak (faible)	○	
	Sharpness (netteté)	Hard (contour net) / <u>Normal</u> (contour normal) / Soft (contour doux)	○	
	Saturation	High (élevé) / <u>Normal</u> (normal) / Low (faible)	○	
	Contrast (contraste)	High (élevé) / <u>Normal</u> (normal) / Low (faible)	○	
	Time Stamp (horodatage)	<u>Off</u> (désactivé) Année / Mois / Jour Jour Heures:Minutes Année / Mois / Jour Heures:Minutes	○	
	Digital Zoom (Zoom numérique)	Off (désactivé) / <u>Auto</u> (automatique) / X2 / X4	○	
	Sleep (veille)	Off (désactivé) / 30sec / <u>1min</u> / 2min	○	
	Auto Power Off (extinction automatique)	<u>2min</u> / 5min	○	
	Best Shot setting (Réglage Modèles de scènes)	<u>Built-in</u> (mémoire intégrée) / <u>carte mémoire</u> / Built-in (mémoire intégrée) / carte mémoire	○	
	Mode Memory (mémoire de mode)	Recording Mode (mode d'enregistrement)	<u>Off</u> (désactivé) / On (activé)	○
		Continuous (Continu)	<u>Off</u> (désactivé) / On (activé)	○
	TIFF mode (Mode TIFF)	<u>Off</u> (désactivé) / On (activé)	○	
	Sensitivity (sensibilité)	<u>Off</u> (désactivé) / On (activé)	○	

Mode Memory (mémoire de mode)	Exposure Mode (mode d'exposition)	Off (désactivé) / On (activé)	○
	Metering (mesure de l'exposition)	Off (désactivé) / On (activé)	○
	White Balance (balance des blancs)	Off (désactivé) / On (activé)	○
	Flash (flash)	Off (désactivé) / On (activé)	○
	Focus (focus)	Off (désactivé) / On (activé)	○
	Digital Zoom (zoom numérique)	Off (désactivé) / On (activé)	○
	Flash Intensity (intensité du flash)	Off (désactivé) / On (activé)	○
	SET UP (réglage)	Card Browser (navigateur de carte)	Off / Type1 / Type2 / Type3 / Type4
Beep (bip)		Off (désactivé) / On (activé)	○
Date Style (style de la date)		Year / Month / Day (Année / Mois / Jour) Day / Month / Year (Jour / Mois / Année) Month / Day / Year (Mois / Jour / Année)	○
Date / Time (date/heure)		Réglage de l'heure	○
Language (langue) / Sprache (langue)		English (anglais) / Deutsch (Allemand)	○
Format (format)		No (non) / Yes (oui)	○
Video Out (sortie vidéo)		NTSC / PAL	○
Link* (liaison)		Off (désactivé) / Mode1 / Mode2 / Mode3	○
Restore (nétablissement)		No (non) / Yes (oui)	○

\* Cette fonction n'est pas disponible sur ce modèle.

## Mode PLAY

SET UP (configuration)	Card Browser (navigateur de carte)	Off / Type1 / Type2 / Type3 / Type4
	Beep (bip)	Off (désactivé) / On (activé)
	Date Style (style de la date)	Year / Month / Day (Année / Mois / Jour) Day / Month / Year (Jour / Mois / Année) Month / Day / Year (Mois / Jour / Année)
	Date / Time (date/heure)	Réglage de l'heure
	Language (langue) / Sprache (langue)	English (anglais) / Deutsch (Allemand)
	Format (format)	No (non) / Yes (oui)
	Video Out (sortie vidéo)	NTSC / PAL
	Link* (liaison)	Off (désactivé) / Mode1 / Mode2 / Mode3
	Restore (nétablissement)	No (non) / Yes (oui)
	DELETE (supprimer)	Select (sélection) / Folder (dossier) / All (tout)
DPOF	Select (sélection) / Folder (dossier) / All (tout)	
PROTECT (protection)	Select (sélection) / Folder (dossier) / All (tout)	
SLIDE SHOW (diaporama)		

\* Cette fonction n'est pas disponible sur ce modèle.

Réglages de mode

Réglages dans chaque mode

○ : Disponible    △ : Partiellement disponible    × : Non disponible

		Pression partielle du déclencheur		Mode de flash	Déclencheur	Affichage du cadre de mise au point
		Verrouillage AF	Verrouillage AE			
Modes d'enregistrement	Normal (normal)	○	○	○	○	○
	Portrait (portrait)	○	○	○	○	○
	Landscape (paysage)	○	○	○	○	○
	Night Scene (scène nocturne)	○	○	○	○	○
	Best Shot (Modèles de scènes)	○	○	○	○	○
	Movie (Normal) (séquence vidéo normale)	×	×	×	○	×
	Movie (Past) (séquence vidéo rétroactive)	×	×	×	×	×
	Panorama (panorama)	○	○	○	○	○
Mode d'exposition	P Mode	○	○	○	○	○
	A Mode	○	○	○	○	○
	S Mode	○	○	○	△	○
	M Mode	○	○	○	△	○

△ : Lorsque la pause B "BULB" est sélectionnée comme réglage de vitesse d'obturation le retardateur ne peut pas être utilisé.

## Combinaisons du mode d'enregistrement et du mode d'exposition

Le tableau suivant montre dans quelle mesure chaque mode d'enregistrement peut être utilisé avec chaque mode d'exposition.

○ : Disponible × : Non disponible

		Mode d'exposition			
		P Mode	A Mode	S Mode	M Mode
Modes d'enregistrement	Normal (normal)	○	○	○	○
	Portrait (portrait)	○	○	○	○
	Landscape (paysage)	○	○	○	○
	Night Scene (scène nocturne)	○	○	○	○
	Best Shot (Modèles de scènes)	○	○	○	○
	Movie (Normal) (séquence vidéo normale)	○	○	×	×
	Movie (Past) (séquence vidéo rétroactive)	○	○	×	×
	Panorama (panorama)	○	○	○	○

Guide de dépannage

	Symptôme	Cause probable	Solution
Alimentation	Pas d'alimentation	<ol style="list-style-type: none"> <li>1. Les piles ne sont pas orientées correctement.</li> <li>2. Les piles sont épuisées.</li> <li>3. L'adaptateur secteur n'est pas le bon.</li> </ol>	<ol style="list-style-type: none"> <li>1. Insérez les piles correctement (page F-32).</li> <li>2. Remplacez les piles par un jeu de piles neuves (page F-32).</li> <li>3. Utilisez l'adaptateur secteur spécifié.</li> </ol>
	Coupure subite de l'alimentation.	<ol style="list-style-type: none"> <li>1. Activation de l'extinction automatique (page F-38).</li> <li>2. Les piles sont épuisées.</li> <li>3. Vous réglez le commutateur POWER/Fonction sur REC alors que le capuchon d'objectif est attaché.</li> </ol>	<ol style="list-style-type: none"> <li>1. Rallumez l'appareil photo.</li> <li>2. Remplacez les piles par un jeu de piles neuves (page F-32).</li> <li>3. Enlevez le capuchon et allumez l'appareil.</li> </ol>
	Indicateur  à l'écran le dans le viseur.	Les piles sont faibles.	Remplacez les piles par un jeu de piles neuves (page F-32).
Enregistrement	L'image n'est pas enregistrée lorsque vous appuyez sur le déclencheur.	<ol style="list-style-type: none"> <li>1. Le commutateur POWER/Fonction est réglé sur PLAY.</li> <li>2. Le flash se recharge.</li> <li>3. Le message "MEMORY FULL" apparaît à l'écran.</li> <li>4. Pas de carte mémoire dans l'appareil photo.</li> </ol>	<ol style="list-style-type: none"> <li>1. Réglez-le sur REC.</li> <li>2. Attendez que la recharge soit terminée.</li> <li>3. Supprimez les images dont vous n'avez plus besoin de la mémoire de l'appareil photo ou changer de carte mémoire.</li> <li>4. Insérez une carte mémoire.</li> </ol>
	Impossible de faire correctement la mise au point.	<ol style="list-style-type: none"> <li>1. L'objectif est sale.</li> <li>2. Le sujet est hors du cadre de mise au point.</li> <li>3. Les conditions d'éclairage ne permettent pas de faire la mise au point.</li> <li>4. L'appareil photo n'est pas stable ou bouge.</li> </ol>	<ol style="list-style-type: none"> <li>1. Nettoyez-le.</li> <li>2. Cadrez l'image de sorte que le sujet soit dans le cadre de mise au point.</li> <li>3. Passez au mode manuel et effectuez la mise au point manuellement (page F-61).</li> <li>4. Utilisez un pied photographique.</li> </ol>
	L'image enregistrée est floue.	Mise au point impossible.	Assurez-vous que le sujet sur lequel vous voulez faire la mise au point est dans le cadre de mise au point.



## RÉFÉRENCE

	Symptôme	Cause probable	Solution
Enregistrement	Coupure de courant pendant une prise de vue avec retardateur.	Les piles sont épuisées.	Remplacez les piles par un jeu de piles neuves (page F-32).
	L'image est floue à l'écran.	<ol style="list-style-type: none"> <li>1. Mauvaise mise au point dans le mode manuel.</li> <li>2. Vous essayez d'enregistrer une scène ou des portraits dans le mode Macro.</li> <li>3. Vous essayez d'utiliser le mode Autofocus pour un sujet qui est trop près.</li> </ol>	<ol style="list-style-type: none"> <li>1. Faites la mise au point (page F-61).</li> <li>2. Utilisez l'autofocus pour les scènes et portraits.</li> <li>3. Utilisez le mode Macro pour les gros plans.</li> </ol>
	L'image enregistrée n'est pas sauvegardée.	<ol style="list-style-type: none"> <li>1. Les piles étaient trop faibles au moment de la sauvegarde.</li> <li>2. Ouverture de la fente de carte mémoire avant la fin de la sauvegarde de l'image.</li> </ol>	<ol style="list-style-type: none"> <li>1. Remplacez les piles par un jeu de piles neuves.</li> <li>2. Laissez le couvercle de la carte mémoire fermé jusqu'à ce que la sauvegarde soit terminée.</li> </ol>
Lecture	Les couleurs de l'image enregistrée sont différentes de celles qui apparaissent à l'écran.	<ol style="list-style-type: none"> <li>1. Lumière du soleil ou d'une autre source atteignant directement l'objectif.</li> <li>2. Réglage de la qualité de l'image.</li> </ol>	<ol style="list-style-type: none"> <li>1. Réorientez l'appareil photo de sorte que la lumière n'atteigne pas directement l'objectif.</li> <li>2. Sélectionnez une qualité d'image supérieure.</li> </ol>
	[▶] et [◀] ne fonctionnent pas lors de l'affichage de 9 images.	Vous utilisez [▶] et [◀] pendant le défilement des images.	Attendez que l'image s'arrête pour appuyer sur [▶] et [◀] .
	Impossible d'afficher une image particulière.	L'image a été enregistrée sur un appareil qui ne supporte pas le protocole DCF.	Les systèmes de gestion de fichiers des appareils photo numériques qui ne supportent pas le protocole DCF sont différents de celui de cet appareil photo. Cet appareil photo ne peut pas lire les cartes enregistrées avec ce type d'appareils photo.

## RÉFÉRENCE

	Symptôme	Cause probable	Solution
Lecture	Le contenu de l'écran de l'appareil photo n'apparaît pas à l'écran du téléviseur raccordé.	<ol style="list-style-type: none"> <li>1. La liaison appareil photo – téléviseur n'est pas correcte.</li> <li>2. Mauvais réglage du téléviseur.</li> <li>3. Mauvais système vidéo sélectionné pour le signal de sortie.</li> </ol>	<ol style="list-style-type: none"> <li>1. Raccordez correctement les deux appareils avec un câble vidéo (page F-124).</li> <li>2. Consultez le mode d'emploi du téléviseur et sélectionnez l'entrée vidéo correcte.</li> <li>3. Sélectionnez le système approprié selon l'appareil que vous utilisez (page F-125).</li> </ol>
Suppression	Impossible d'accéder à l'écran de suppression d'images.	Toutes les images de la carte mémoire sont protégées.	Retirez la protection des images que vous voulez supprimer (page F-116).
Autre	Impossible de sélectionner les options du menu dans le mode PLAY.	<ol style="list-style-type: none"> <li>1. Certaines fonctions ne peuvent pas être sélectionnées pour la lecture de certains types d'images.</li> <li>2. Aucune image sur la carte mémoire.</li> </ol>	<ol style="list-style-type: none"> <li>1. Sélectionnez une autre fonction ou changez d'image.</li> <li>2. Enregistrez une image pour pouvoir sélectionner les fonctions.</li> </ol>
	Tous les boutons et commutateurs sont inactifs.	Circuits endommagés par une charge électrostatique de l'appareil raccordé ou un impact violent.	Retirez les piles et débranchez l'adaptateur secteur si vous en utilisez un. Remettez la source d'alimentation et allumez l'appareil photo. Si le problème n'est pas résolu, contactez votre revendeur ou un service après-vente agréé CASIO.
	Rien n'apparaît à l'écran.	<ol style="list-style-type: none"> <li>1. L'écran est en veille.</li> <li>2. Communication par le câble USB en cours.</li> </ol>	<ol style="list-style-type: none"> <li>1. Réactivez-le (page F-37).</li> <li>2. Lorsque la communication par le câble USB est terminée, débranchez le câble USB de l'appareil photo.</li> </ol>

## Messages

**RECORD ERROR** Présence d'un problème lors de la compression de données d'images au moment de la sauvegarde sur la carte mémoire. Réenregistrez l'image.

**There are no images on this memory card!** Il n'y a aucune image sur la carte mémoire.

**This camera cannot display the image you selected!** Le fichier d'image que vous essayez de voir est corrompu ou a été enregistré par un appareil photo dont le format de fichier n'est pas supporté par cet appareil photo.

**REPLACE BATTERY!** La charge des piles est faible. L'appareil photo s'éteint rapidement après l'affichage de ce message.

**NO FORMAT → MENU** La carte mémoire que vous utilisez n'est pas formatée. Vous devez la formater avant de l'utiliser pour stocker des images (page F-41).

**CF ERROR** Présence d'un problème au niveau de la carte mémoire. Procédez de la façon suivante pour résoudre ce problème.

**To use this card, you must turn the camera off and then back on again. If this message appears again, you need to format this CompactFlash card. FORMAT → MENU**

### Avertissement!

Les opérations suivantes suppriment tous les fichiers actuellement stockés sur la carte mémoire. Avant de continuer, essayez de sauvegarder le contenu de la carte mémoire sur le disque dur de votre ordinateur ou d'un autre périphérique de stockage.

1. Appuyez sur MENU.



2. Utilisez [▼] et [▲] pour sélectionner "Yes", puis appuyez sur SET/DISP.
  - Pour annuler le formatage, appuyez sur MENU.
  - Lorsque vous formatez une carte mémoire, utilisez l'adaptateur secteur pour alimenter l'appareil photo ou remplacez les piles par un jeu de piles alcalines ou au lithium neuves avant de commencer. Un formatage incomplet ou un mauvais fonctionnement de la carte mémoire peuvent provenir d'une baisse soudaine d'énergie.

- Le message "There are no images on this memory card!" apparaît à l'écran lorsque le formatage de la carte mémoire est terminé.



### Insert memory card!

Il n'y a pas de carte mémoire dans l'appareil photo. Insérez-en une (page F-39).

### MEMORY FULL Change quality/SIZE or delete unneeded images

La mémoire est insuffisante pour enregistrer l'image avec les réglages de qualité et de taille actuels. Changez les réglages de qualité et de taille et essayez une nouvelle fois, ou supprimez certaines images de la carte mémoire (page F-110).

### MEMORY FULL Delete unneeded images

- La mémoire n'est pas suffisante pour d'autres enregistrements. Supprimez de la carte mémoire les images dont vous n'avez pas besoin (page F-110).
- Le dossier DCIM ou un fichier (page F-131) ne peut pas être créé parce que la mémoire est insuffisante lors de l'importation de données d'un ordinateur sur la carte mémoire. Utilisez l'ordinateur pour supprimer les images inutiles et libérer de l'espace sur la carte mémoire pour les images que vous voulez importer. Vous pouvez aussi appuyer sur le bouton MENU et formater la carte mémoire sur l'appareil photo, mais toutes les images se trouvant actuellement sur la carte mémoire seront supprimées.

### LENS CAP!

- Ce message apparaît et l'appareil s'éteint automatiquement si vous réglez le commutateur POWER/Fonction sur REC alors que le capuchon est sur l'objectif. Retirez le capuchon et allumez l'appareil.

## Références techniques

**Description** ..... Appareil photo numérique

**Modèle** ..... QV-3500EX

**Format de fichier des**

**images enregistrées** ..... Image fixes (panoramas inclus) JPEG (Exif. Ver. 2.1)/TIFF, standard DCF ("Design rule for Camera File system" Norme pour le système de gestion des fichiers d'appareils photo), compatible DPOF  
Séquence vidéo: AVI (JPEG)

**Support d'enregistrement** ..... Carte CompactFlash (Type I/II), IBM Microdrive

**Taille des images**

**enregistrées** ..... 2048 x 1536 pixels, 1024 x 768 pixels

**Capacité standard de la mémoire, Nombre de fichiers d'images, Taille des images transmises par un ordinateur (Images JPEG seulement)**

Taille de l'image (pixels)	Qualité	Taille du fichier	Statique		
			Nombre d'images		
			Carte mémoire 8 Mo	Carte mémoire 64 Mo	Microdrive 340 Mo
2048 x 1536	FINE	1,4 MB/image	5 images	43 images	245 images
	NORMAL	1 MB/image	6 images	60 images	342 images
		600 KB/image	11 images	99 images	562 images
1024 x 768	FINE	350 KB/image	19 images	167 images	943 images
	NORMAL	250 KB/image	27 images	229 images	1292 images
		ECONOMY	150 KB/image	43 images	365 images

Séquence vidéo (320 x 240 pixels)	
Capacité de stockage	Environ 300Ko/seconde
Durée d'enregistrement	30 secondes par séquence vidéo (NORMAL)
	30 secondes par séquence vidéo (PAST)

• Les chiffres indiqués ci-dessus sont approximatifs.

**Suppression d'images** ..... Image unique, toutes les images d'un dossier, toutes les images de la mémoire (avec protection d'images)

**Élément d'image** ..... CCD 1/1,8 pouce (Nombre total de pixels : 3,34 millions, Nombre de pixels efficaces : 3,24 millions)

**Objectif** ..... F2 à 2,5 ; f = 7 à 21 mm (équivalent à un objectif de 33 à 100 mm pour les pellicules de 35 mm)

**Zoom** ..... Zoom optique : 3X ;  
Zoom numérique : 12X (combiné au zoom optique)  
La taille de l'image est de 1024 x 768 pixels lorsque le zoom numérique est utilisé.

**Mise au point** ..... Automatique par détection du contraste (modes autofocus, macro, infini); mise au point manuelle; verrouillage de la mise au point, cadre de mise au point mobile

**Plage de mise au point** ..... Mise au point normale : 0,3 m à ∞  
Mise au point macro :  
6 cm à 30 cm (zoom 1X)  
9 cm à 30 cm (zoom 2X)  
La plage de mise au point est la distance entre la surface de l'objectif et le sujet.

### Réglage de l'exposition

Mesure de la lumière: ..... Multi-motifs, point central et sélective par CCD

Exposition: ..... Programmes d'exposition automatique (AE), Exposition automatique avec priorité à l'obturation, Exposition automatique avec priorité à l'ouverture, Exposition manuelle

Compensation de l'exposition: ..... -2EV à +2EV (unité 1/3 EV)

**Obturbateur** ..... Electronique à CCD, obturbation mécanique, BULB, 60 seconde à 1/1000<sup>e</sup> de seconde

**Ouverture** ..... F2 à F8 commutation automatique ou manuelle

**Balance des blancs** ..... Automatique, fixe (4 modes), commutation manuelle

**Retardateur** ..... 10 secondes, 2 secondes

### Flash intégré

Modes de flash: ..... AUTO, ON, OFF, réduction des yeux rouges

Plage du flash: ..... Approximativement 0,5 à 4 mètres

**Fonctions d'enregistrement** .... Une photo, continu, séquence vidéo, panorama, paysage, scène nocturne, portrait, retardateur, macro, modèles de scènes

**Ecran** ..... TFT 1,8 pouce, LCD HAST couleur à faible éblouissement (122.100 pixels, 555 x 220)

**Viseur** ..... Écran LCD ou viseur optique.

**Horloge** ..... Numérique au quartz pour l'enregistrement de l'heure et de la date et le stockage de données d'image ; calendrier automatique jusqu'à 2049

**Bornes d'entrée/sortie** ..... DIGITAL IN/OUT, Port USB (miniport spécial), Connecteur d'adaptateur secteur, VIDEO OUT (NTSC, PAL)

**Alimentation** ..... Quatre piles alcalines ou au lithium de taille AA  
Quatre piles rechargeables aux hydrures métalliques de nickel de taille AA (NP-H3)  
Adaptateur secteur (AD-C620)  
Chargeur-adaptateur secteur (BC-3HA)

### Autonomie des piles

Les valeurs mentionnées ci-dessous indiquent le nombre d'heures avant la coupure de l'alimentation à une température de fonctionnement normale (25°C). Ces valeurs servent à titre indicatif seulement et ne garantissent pas que n'importe quel jeu de piles aura l'autonomie indiquée. A basses températures, l'autonomie des piles est réduite.

Type d'opération	Piles alcalines LR6 de taille AA	Piles au lithium FR6 de taille AA	Piles Ni-MH NP-H3 taille AA
Reproduction continue	145 minutes	270 minutes	170 minutes
Enregistrement continu	Ca. 35 minutes (210 photos)	Ca. 150 minutes (900 photos)	Ca. 110 minutes (660 photos)

- Les chiffres mentionnés ci-dessus sont approximatifs.
- Les indications précédentes se réfèrent à l'emploi des types de piles suivantes :
  - Alcalines: MX1500 (AA) DURACELL ULTRA
  - Lithium: Energizer
- L'autonomie des piles varie selon la marque.

Les valeurs mentionnées pour l'enregistrement en continu indiquent le nombre de photos prises sans flash. Le nombre de photos dépend de l'emploi du flash et de la mise en ou hors service du flash.

**Consommation** ..... Approx. 6,6 W

**Dimensions** ..... 134,5 (L) x 80,5 (H) x 57,5 (P) mm

**Poids** ..... Approx. 320 g (sans les piles)

**Accessoires fournis .....** Carte mémoire CompactFlash 8 Mo; Lanière; Capuchon d'objectif; Cordelette de capuchon; Etui souple; Câble USB spécial; Câble vidéo spécial; Câble de transfert de données; CD-ROM; Quatre piles alcalines LR6; Référence de base; Mode d'emploi du logiciel fourni

- Cet appareil photo n'a pas de pile indépendante pour l'alimentation de l'horloge. Les réglages de l'horloge seront effacés si l'alimentation de l'appareil photo est coupée (piles épuisées lorsque l'appareil n'est pas raccordé à une prise secteur par l'adaptateur secteur) pendant 24 heures environ. Après avoir remis des piles neuves en place ou raccordé l'appareil à une prise secteur, vous devrez régler à nouveau l'heure et la date.
- Le panneau à cristaux liquides de cet appareil photo est le produit d'une technique de grande précision avec un taux d'efficacité des pixels atteignant 99,99%. Cela signifie toutefois que 0,01% des pixels peuvent ne pas être éclairés ou rester toujours éclairés.