

**hp**  
photosmart  
serie 620  
digitale  
camera



gebruikers-  
handleiding





## Informatie over handelsmerken en auteursrechten

© Copyright 2002 Hewlett-Packard Company

Alle rechten voorbehouden. Niets uit dit document mag worden gefotokopieerd, verveelvoudigd of vertaald in een andere taal zonder de voorafgaande schriftelijke toestemming van Hewlett-Packard Company.

De informatie in dit document kan zonder voorafgaande kennisgeving worden gewijzigd. Hewlett-Packard is niet aansprakelijk voor fouten in dit document of voor schade die voortvloeit uit de terbeschikkingstelling, de kwaliteit of het gebruik van dit materiaal.

Microsoft® en Windows® zijn geregistreerde handelsmerken van Microsoft Corporation.

Apple, Macintosh en Mac zijn geregistreerde handelsmerken van Apple Computer, Inc.



Het SD-logo is een handelsmerk.

## Verstandig omgaan met afval

Dit HP-product bevat de volgende materialen die mogelijk niet als gewoon afval kunnen worden weggegooid:

- Alkalimangaandioxide-zink- of lithiumijzerdisulfidebatterijen (type AA).
- Lood in het soldeer en bepaalde circuits.

Het is mogelijk dat er uit milieuoverwegingen regels bestaan voor de verwerking van deze materialen. Neem voor informatie over afvalscheiding of hergebruik contact op met de gemeentereiniging of de EIA (Electronic Industries Alliance) ([www.eiae.org](http://www.eiae.org)).



Bij dit product zijn batterijen geleverd. Wanneer deze leeg zijn, moet u ze niet weggooien maar inleveren als KCA.



# Inhoud

## 1-Aan de slag

Cameraonderdelen . . . . .	8
Installatie . . . . .	13
Het polsbandje bevestigen. . . . .	13
De batterijen plaatsen. . . . .	13
De (optionele) geheugenkaart plaatsen . . . . .	14
De voeding inschakelen . . . . .	14
De taal kiezen . . . . .	15
De datum en tijd instellen . . . . .	15
De software installeren . . . . .	16
Windows . . . . .	16
Macintosh. . . . .	17

## 2-Foto's en videoclips maken

Foto's maken. . . . .	19
Werken met de focusvergrendeling . . . . .	20
Werken met directe controle . . . . .	20
Videoclips opnemen . . . . .	21
De voorbeeldmodus gebruiken . . . . .	22
De zelfontspanner gebruiken . . . . .	23
De zoomfunctie gebruiken . . . . .	23
Optisch zoomen . . . . .	23
Digitaal zoomen. . . . .	24
De flitser gebruiken . . . . .	25
De opnamekwaliteit wijzigen . . . . .	26

## 3-De afspeelmodus en het hoofdmenu gebruiken

De afspeelmodus gebruiken . . . . .	29
Opnames bekijken . . . . .	30
Videoclips opnemen . . . . .	31
Het hoofdmenu gebruiken . . . . .	31
Foto's draaien . . . . .	32
Opnames verwijderen. . . . .	33

Opnames als schets bekijken . . . . .	34
Opnames vergroten . . . . .	34
Het menu Setup (Instellingen) gebruiken . . . . .	35
Date & Time (Datum & tijd) . . . . .	35
Welcome Screen (Welkomsschermb). . . . .	35
USB Configuration (USB-configuratie) . . . . .	36
Move images to Card (Opnames naar kaart verplaatsen). . . . .	37
Language (Taal) . . . . .	38
Exit (Afsluiten) . . . . .	38
<b>4-Werken met hp instant share</b>	
Foto's delen via hp instant share . . . . .	41
Werken met de hp instant share e-mailservice . . . . .	41
E-mailadressen toevoegen, wijzigen en verwijderen. . . . .	42
Opnames selecteren die u per e-mail wilt versturen. . . . .	43
Windows . . . . .	44
Macintosh . . . . .	44
<b>5-Opnames ontladen, afdrukken en weergeven</b> . . . . .	
Ontladen op een computer . . . . .	45
Opnames afdrukken . . . . .	46
Opnames weergeven op een tv . . . . .	47
Een diavoorstelling weergeven . . . . .	47
<b>6-Probleemoplossing en ondersteuning</b>	
Problemen en oplossingen. . . . .	51
Foutberichten . . . . .	60
Foutberichten op de camera . . . . .	60
Foutberichten op de computer . . . . .	65
Hulp en ondersteuning . . . . .	65
Help-informatie op het web . . . . .	65
HP-productondersteuning . . . . .	65
De HP-website voor digitale fotografie . . . . .	65

De HP-website met toegankelijkheids- informatie . . . . .	66
Contact opnemen met hp customer support. . . . .	66
Wat kan hp voor u betekenen? . . . . .	66
Voordat u belt . . . . .	66
Ondersteuning in de Verenigde Staten . . . . .	67
Een jaar lang gratis telefonische ondersteuning . . . . .	67
Na het eerste jaar . . . . .	67
Ondersteuning wereldwijd . . . . .	68
Beperkte garantie van Hewlett-Packard . . . . .	71
Informatie over de voorschriften . . . . .	73
<b>Bijlage A: Batterijen en accessoires</b>	
Omgaan met batterijen . . . . .	75
De werkingsduur van batterijen verlengen . . . . .	76
Oplaadbare batterijen . . . . .	76
Energiebesparing . . . . .	76
Accessoires aanschaffen . . . . .	77
<b>Bijlage B: camerabasisstation</b>	
Opnames ontladen op een computer via het basisstation . . . . .	81
Opnames afdrukken via het basisstation . . . . .	82
Opnames weergeven op een tv via het basisstation . . . . .	82
<b>Bijlage C: Naslaginformatie</b>	
Cameraspecificaties . . . . .	83





# 1 Aan de slag

De digitale camera HP Photosmart 620 heeft een resolutie van 2,1 megapixels en beschikt over een optische zoomcapaciteit van 3x, een digitale zoomcapaciteit van 4x en 8 MB intern geheugen. Als u meer geheugen nodig hebt, kunt u een optionele geheugenkaart aanschaffen.

Via het menu **Delen** kunt u de opnames selecteren die u wilt afdrukken of per e-mail verzenden. Vervolgens kunt u de geselecteerde foto's automatisch laten versturen of afdrukken wanneer u de camera op de computer aansluit. Op bepaalde HP-printers kunt u de geselecteerde foto's ook rechtstreeks afdrukken. U hoeft de computer dan helemaal niet te gebruiken.

Voor meer gebruiksgemak kunt u het camerabasisstation HP Photosmart 8881 aanschaffen. Dankzij het camerabasisstation kunt u op eenvoudige wijze opnames op een computer downloaden, opnames op een printer afdrukken of deze een voor een of als diavoorstelling op een televisietoestel bekijken.

**OPMERKING** Bij de camera wordt

een inzetstuk voor het camerabasisstation geleverd.

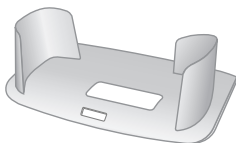

Met behulp van dit inzetstuk kunt u uw camera (en andere camera's van hetzelfde model)

in het HP-camerabasisstation plaatsen. Gebruik het inzetstuk nooit zonder het camerabasisstation en gooi het vooral NIET weg. De gebruiksaanwijzingen voor het inzetstuk vindt u bij het camerabasisstation en in bijlage B van deze handleiding.

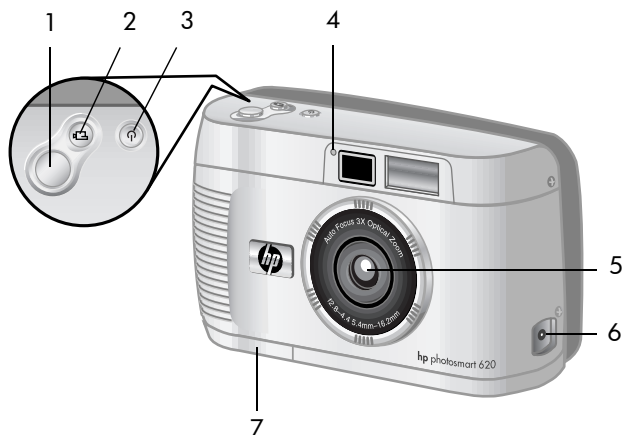

# Cameraonderdelen



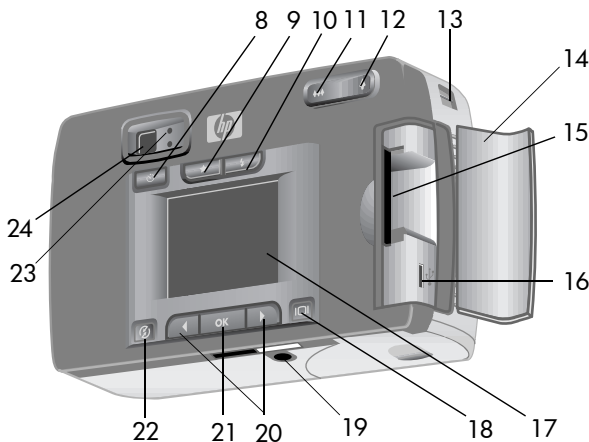

#	Naam	Beschrijving
1	Knop <b>Sluiter</b>	Door deze knop half in te drukken stelt u scherp en vergrendelt u de belichting van de camera, en door deze helemaal in te drukken maakt u een foto.
2	 Knop <b>Video</b>	Hiermee neemt u een videoclip op. U start de opname met één druk op de knop en u stopt de opname door nog een keer te drukken.
3	 Knop <b>Aan/uit</b>	Hiermee zet u de camera aan en uit.

#	Naam	Beschrijving
4	Video-/zelfontspanner-lampje	<ul style="list-style-type: none"> <li>• Een onderbroken brandend rood lampje geeft aan dat er een video-opname wordt gemaakt.</li> <li>• Een knipperend rood lampje geeft aan dat de zelfontspanner is geactiveerd.</li> </ul>
5	Zoomlens	Met de optische zoomlens (3x) kunt u zowel tele- als groothoekopnames maken.
6	Aansluiting voor voedingsadapter	Hierop kunt u een optionele HP-netvoedingsadapter aansluiten als u de camera wilt gebruiken zonder batterijen of als u de optionele oplaadbare batterijen wilt opladen.
7	Klepje van batterijvak	Geeft toegang tot het batterijvak.



#	Naam	Beschrijving
8	☹ Knop Zelfontspanner	Hiermee activeert u de zelfontspanner (10 seconden) voor foto's en videoclips.
9	★ Knop Kwaliteit	Hiermee verhoogt u de beeldkwaliteit van <b>goed</b> tot <b>beter</b> en <b>best</b>
10	⚡ Knop Flitser	Hiermee selecteert u de instelling voor de <b>Flitser</b> .
11	☰ Knop Uitzoomen	Hiermee kunt u de lens in de groothoekstand zetten.
12	Knop ☷ Inzoomen	Hiermee kunt u de lens in de telestand zetten.
13	Bevestigingspunt voor polsbandje	Hier kunt u het polsbandje bevestigen.

#	Naam	Beschrijving
14	Klepje van vak voor geheugenkaart	Geeft toegang tot de geheugenkaart en de USB-aansluiting.
15	Geheugenkaartsleuf	In deze sleuf plaatst u de geheugenkaart.
16	USB-aansluiting	Hier kunt u een computer of een printer aansluiten via een USB-kabel.
17	LCD-scherm	Hier verschijnen menu's waarmee u de camera kunt bedienen. Tevens kunt u op dit scherm een voorbeeld van de foto bekijken en de eenmaal genomen foto achteraf nog eens bekijken.
18	Knop  LCD-scherm	Hiermee schakelt u de voorbeeldmodus in of het LCD-scherm uit.
19	Bevestigingspunt voor statief	Hiermee kunt u de camera op een statief plaatsen.
20	 Pijltoetsen	Hiermee kunt u menuopties kiezen en door opnames navigeren.
21	OK knop	Hiermee kunt u overschakelen op de afspeelmodus en menuopties selecteren.
22	 Knop <b>Delen</b>	Hiermee schakelt u het menu <b>HP Instant Share</b> in en uit.

#	Naam	Beschrijving
23	Zoekerlampje	<ul style="list-style-type: none"><li>• Een knipperend oranje lampje geeft aan dat de camera bezig is of dat er een fout optreedt.</li><li>• Een knipperend groen lampje geeft aan dat de camera zich niet kan scherpstellen of dat u de camera stil moet houden voor een lange belichtingstijd.</li></ul>
24	Optische zoeker	Hiermee kunt u het onderwerp van de foto inkaderen.

# Installatie

## Het polsbandje bevestigen

Bevestig het polsbandje zoals wordt aangegeven in de illustratie.

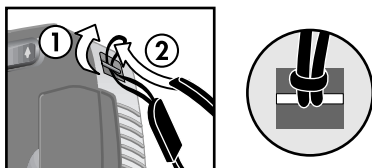

**OPMERKING** Het polsbandje laat zich het makkelijkst bevestigen vanaf de onderkant van de camera.

## De batterijen plaatsen

1 Open de batterijklep aan de onderzijde van de camera.

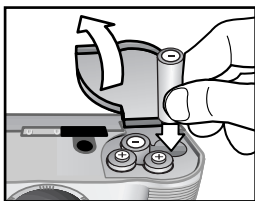

2 Plaats de batterijen zoals aangegeven.

**OPMERKING** Zie Bijlage A: Batterijen en accessoires op pagina 75 voor meer informatie over batterijen.

## De (optionele) geheugenkaart plaatsen

Uw digitale camera bevat 8 MB (megabyte) intern geheugen voor de opslag van foto's en videoclips. Als u meer foto's en videoclips wilt opslaan, kunt u een (afzonderlijk aan te schaffen) geheugenkaart gebruiken. Nadat u opnames hebt ontladen op een computer, kunt u de kaart opnieuw gebruiken.

- 1 Open het klepje van de geheugenkaartsleuf.

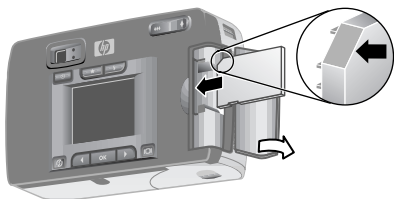

- 2 Plaats de geheugenkaart op de aangegeven manier.
- 3 Sluit en vergrendel het klepje van de geheugenkaartsleuf.

U kunt de geheugenkaart verwijderen door deze uit de kaartsleuf te trekken.

## De voeding inschakelen

- Druk op de knop **Aan/uit**  om de camera aan te zetten. Wanneer de camera gereed is, brandt het oranje zoekerlampje ononderbroken.





## De taal kiezen

Wanneer u de camera voor het eerst aanzet, verschijnt het volgende scherm en wordt u gevraagd een taal te kiezen.

- 1 Ga naar de gewenste taal door de **pijltoetsen** ◀ ▶ te gebruiken.
- 2 Druk op **OK** om de gemarkeerde taal te kiezen.



## De datum en tijd instellen

- 1 Druk net zo lang op **OK** totdat de gewenste datumnotatie wordt weergegeven (M = maand, D = dag, Y = jaar). Druk op de **rechterpijltoets** ▶ om de datum te markeren.
- 2 Druk op **OK** om de eerste waarde te selecteren en wijzig deze vervolgens met behulp van de knoppen ◀ ▶. Druk op **OK** om uw keuze te bevestigen. Stel de overige waarden op dezelfde manier in.
- 3 Druk op de knop ▶ om de tijdnotatie te markeren en druk vervolgens op **OK** om wijzigingen aan te brengen.
- 4 Druk op de knop ▶ om de tijd te markeren. Stel de tijdwaarden op dezelfde manier in als de datumwaarden (zie stap 2).
- 5 Wanneer u klaar bent met het instellen van de datum en tijd, drukt u op de knop ▶ om **Exit** (Afsluiten) te markeren en drukt u op **OK**.



Als u de batterijen uit de camera verwijdert en deze niet binnen tien minuten terugplaatst, kan het zijn dat u de datum en tijd opnieuw moet instellen. Zie **Bijlage A: Batterijen en accessoires** op pagina 75 voor meer informatie over batterijen.

## De software installeren

Met de software kunt u opnames van de camera ontladen en deze bekijken, afdrukken of per e-mail versturen. Bovendien kunt u er het menu **Delen** van de camera mee configureren.

**OPMERKING** voor Windows-gebruikers: voor een goede werking van de HP-software voor foto- en beeldbewerking moet u beschikken over Internet Explorer 5.0 (Service Pack 2).

### Windows

**1** Plaats de cd met de HP-software voor foto- & beeldbewerking in het cd-station van de computer. Het installatievenster wordt automatisch weergegeven.

**OPMERKING** Als het installatievenster niet uit zichzelf verschijnt, klikt u op **Start** en kiest u **Uitvoeren**. Typ *X:\Setup.exe*, waarbij *X* de letter van het cd-station aangeeft.

**2** Klik op **Volgende** en installeer de software aan de hand van de aanwijzingen op het scherm.

**Zo installeert u de bonussoftware:**

**1** Klik op **Start**, kies **Uitvoeren** en typ de volgende opdracht in het vak **Openen**: *X:\Bonus\setup.exe* (waarbij *X* de letter van het cd-station aangeeft).

**2** Klik op **OK** en installeer de bonussoftware aan de hand van de aanwijzingen op het scherm.

## **Macintosh**

- 1** Plaats de cd met de HP-software voor foto- & beeldbewerking in het cd-station van de computer.
- 2** Dubbelklik op het pictogram van het cd-station op het bureaublad.
- 3** Dubbelklik op het pictogram van het installatieprogramma.
- 4** Installeer de software aan de hand van de aanwijzingen op het scherm.

### **Zo installeert u de bonussoftware:**

- 1** Dubbelklik op het pictogram van het installatieprogramma in de Bonus-map op de cd-rom.
- 2** Installeer de bonussoftware aan de hand van de aanwijzingen op het scherm.



## 2

# Foto's en videoclips maken

## Foto's maken

U kunt een foto maken met of zonder het LCD-scherm. Zo maakt u een foto:

- 1 Richt de zoeker op het onderwerp dat u wilt fotograferen. Dit moet zich binnen het kader bevinden.
- 2 Houd de camera stil en druk de knop **Sluiter** half in. De belichtingstijd en focus worden automatisch ingesteld.
- 3 Wanneer het groene lampje van zoeker brandt, drukt u de knop **Sluiter** helemaal in om de foto te nemen.



Als u bij weinig licht toch zo scherp mogelijke foto's wilt maken, plaatst u de camera op een statief en zorgt u ervoor dat er voldoende contrast in het scherpstellingsgebied aanwezig is.

Voor de beste resultaten bij weinig licht zet u de flitser aan wanneer het onderwerp zich op minder dan 2 meter van de camera bevindt. Wanneer het onderwerp zich op meer dan 2 meter afstand bevindt, zet u de flitser uit en plaatst u de camera op een statief om onscherpte van de opname te voorkomen. Wanneer u de flitser uitschakelt, wordt de opname helderder vanwege de langere belichtingstijd.

Als het oranje zoekerlampje knippert, moet u wachten met het maken van opnames. Dit betekent namelijk dat de camera wordt opgestart, dat de flitser wordt opgeladen of dat er sprake is van een andere omstandigheid. Zie **Hoofdstuk 6: Probleemoplossing en ondersteuning** op pagina 51 voor informatie over het opsporen en oplossen van problemen.

## Werken met de focusvergrendeling

Met behulp van de focusvergrendeling kunt u scherpstellen op een onderwerp dat zich niet in het middelpunt van het beeld bevindt. U kunt deze functie bovendien gebruiken om vóór de opname te controleren of de opname scherp is. Zo kunt u de focusvergrendeling gebruiken:

- 1 Druk de knop **Sluiter** half in om de belichting en de focus te vergrendelen. Wanneer de belichting en de focus zijn vergrendeld, gaat het groene lampje van de zoeker branden.
- 2 Wanneer u de knop **Sluiter** half ingedrukt blijft houden, kunt u het onderwerp opnieuw inkaderen.
- 3 Druk de knop **Sluiter** helemaal in.

## Werken met directe controle

Telkens wanneer u een foto hebt gemaakt, wordt deze weergegeven op het LCD-scherm en opgeslagen in het geheugen. U kunt de opname wissen voordat deze wordt opgeslagen door te drukken op de **linkerpijltoets** ◀.

# Videoclips opnemen

Zo neemt u een videoclip op:

- 1 Richt de camera op het onderwerp dat u wilt vastleggen.
- 2 Druk de knop **Video**  in. Wanneer u de knop weer loslaat, wordt met opnemen begonnen. De aanduiding **REC** verschijnt op het LCD-scherm. Er wordt geen geluid opgenomen.

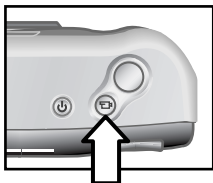



- 3 U kunt de opname op ieder gewenst moment stoppen door nogmaals op de knop  te drukken.

Wanneer de opname is beëindigd, verschijnt het laatste beeld van de videoclip op het LCD-scherm in de modus Directe controle. Intussen wordt de videoclip in het geheugen opgeslagen, tenzij u de clip verwijdert.



Terwijl de opname wordt gemaakt, knippert het groene zoekerlampje en brandt het rode video-/zelfontspannerlampje ononderbroken. Op het LCD-scherm wordt aangegeven hoeveel opnametijd er nog rest. Wanneer de beschikbare opnametijd is verstreken, stopt de camera automatisch met opnemen.

**OPMERKING** U kunt het begin van de opname 10 seconden uitstellen door op de knop **Zelfontspanner**  te drukken om de zelfontspanner te activeren en vervolgens op de knop  te drukken.

Hoewel de maximale opnametijd voor een videoclip altijd 30 seconden bedraagt, kunt u het aantal videoclips dat kan worden gemaakt vergroten door een geheugenkaart te gebruiken. Videoclips kunnen erg groot zijn en veel geheugenruimte innemen.

## De voorbeeldmodus gebruiken

U kunt op het LCD-scherm ook een voorbeeld van de foto weergeven en zo nauwkeurig bekijken hoe de foto eruit zal zien. Dit is handig bij close-upfoto's en in gevallen waarin het inkaderen van het onderwerp met zorg dient te gebeuren.



Zo maakt u een foto met het LCD-scherm:

- 1 Druk op de knop **LCD-scherm**  om de voorbeeldmodus te activeren.
- 2 Richt de camera op het onderwerp zodat het te zien is op het LCD-scherm en druk op de knop **Sluiter**.

U kunt via de voorbeeldmodus niet alleen foto's en videoclips maken. U kunt ook inzoomen op het onderwerp, de instellingen voor de flitser aanpassen, bepalen hoeveel foto's u kunt maken of de kwaliteit van de opname verhogen.

**OPMERKING** Bij veelvuldig gebruik van het LCD-scherm raken de batterijen snel leeg.



# De zelfontspanner gebruiken

Zo gebruikt u de zelfontspanner:

- 1 Bevestig de camera op een statief of plaats deze op een solide ondergrond.
- 2 Kader het onderwerp in met behulp van de zoeker of het LCD-scherf.
- 3 Druk eenmaal op de knop . Het pictogram van de zelfontspanner verschijnt op het LCD-scherf.
- 4 Druk de knop **Sluiter** helemaal in en laat deze vervolgens los. Het video-/zelfontspannerlampje en het zoekerlampje knipperen 10 seconden voordat de foto wordt gemaakt.

# De zoomfunctie gebruiken

## Optisch zoomen



Met optisch zoomen kunt u het onderwerp dichterbij laten lijken. Zo gebruikt u de optische zoomfunctie:

- Druk op de knop **In-/uitzoomen**  om de lensinstelling te wijzigen van groothoek in tele (1x tot 3x) en weer terug. Met behulp van de telefotopositie kunt u close-ups maken.

U kunt de optische zoomfunctie gebruiken voor videoclips, maar u kunt de instelling niet wijzigen tijdens het opnemen.

## Digitaal zoomen

Zo gebruikt u de digitale zoomfunctie:





- 1 Druk op  om de voorbeeldmodus te activeren en kader de foto in met behulp van het LCD-scherm.
- 2 Houd de rechterkant van de knop  ingedrukt totdat u de maximale stand voor de optische zoomfunctie bereikt. Laat de knop vervolgens los.
- 3 Houd de rechterkant van de knop  nogmaals ingedrukt om de digitale zoomfunctie in te schakelen. (Digitaal zoomen is mogelijk van 1,3x tot 4x.) Op het LCD-scherm verschijnt een geel bijsnijkkader om het gebied aan te geven dat wordt vastgelegd.

Als u de digitale zoomfunctie wilt annuleren, houd u de rechterkant van de knop  ingedrukt totdat het zoomen ophoudt. Laat de knop vervolgens los. U kunt de digitale zoomfunctie ook annuleren door de voorbeeldmodus te sluiten.

**OPMERKING** De digitale zoomfunctie werkt niet tijdens het opnemen van videoclips.

# De flitser gebruiken

Wanneer de camera aanstaat, wordt de flitser automatisch ingesteld op **Automatisch flitsen**. Als u de instelling voor de flitser wijzigt, blijft deze instelling geldig totdat u de instelling wijzigt of de camera uitschakelt. Door de knop **flitser**  in te drukken doorloopt u de instellingen in de volgorde die hieronder wordt aangegeven.

Pictogram	Instelling	Beschrijving
	<b>Auto-matisch flitsen</b>	De camera bepaalt zelf de belichting en gebruikt zo nodig de flitser.
	<b>Rode-ogen-correctie</b>	De camera bepaalt zelf de belichting en gebruikt zo nodig de flitser om het optreden van het rode-ogeneffect tegen te gaan.
	<b>Flitser aan</b>	De camera maakt altijd gebruik van de flitser. Als uw onderwerp aan de achterzijde wordt belicht, kunt u de flitser gebruiken om de voorzijde van het onderwerp extra te belichten. Dit type belichting wordt ook wel "invulflits" genoemd.
	<b>Flitser uit</b>	De camera maakt geen gebruik van de flitser. Gebruik deze instelling wanneer u de flitser niet wilt gebruiken (bijvoorbeeld bij verafgelegen objecten). In dit geval kan er een lange belichtingstijd nodig zijn, waarvoor een statief onontbeerlijk is.

## De opnamekwaliteit wijzigen

De camera kent drie instellingen voor de opnamekwaliteit: **Goed**, **Beter** en **Best**. De huidige kwaliteitsinstelling wordt aangegeven op het LCD-scherm, naast het aantal foto's dat kan worden gemaakt. Met deze instelling bepaalt u de kwaliteit van de opnames en daarmee het aantal opnames dat kan worden opgeslagen in het interne geheugen of op de geheugenkaart. Hoe hoger de kwaliteit van de opnames, des te meer geheugenruimte ze innemen. In de volgende tabel wordt per instelling aangegeven hoeveel foto's u bij benadering kunt nemen bij gebruik van het interne geheugen of een geheugenkaart van 16 MB en zonder gebruik van de digitale zoomfunctie.

Instelling	Pictogram	Beschrijving en capaciteit
Goed	★	Dit is de meest geheugenbesparende instelling. Deze instelling wordt aanbevolen voor het verzenden van opnames in e-mail of voor gebruik op het Internet.  Intern geheugen—87 opnames Geheugenkaart van 16 MB— 200 opnames

Instelling	Pictogram	Beschrijving en capaciteit
<b>Beter</b>	★ ★	<p>Deze instelling zorgt voor opnames van hoge kwaliteit en vereist minder geheugen dan de <b>Best</b>. Deze instelling is aan te bevelen voor het afdrucken van opnames op 10 bij 15 cm (4 bij 6 inch). Dit is de standaardkwaliteitsinstelling.</p> <p>Intern geheugen— 14 opnames Geheugenkaart van 16 MB— 32 opnames</p>
<b>Best</b>	★ ★ ★	<p>Deze instelling zorgt voor opnames van de hoogste kwaliteit en vereist het meeste geheugen. Deze instelling is aan te bevelen als u opnames wilt vergroten of opnames wilt afdrucken die een formaat hebben van 20 bij 25 cm (8 bij 10 inch) of groter.</p> <p>Intern geheugen—7 opnames Geheugenkaart van 16 MB— 17 opnames</p>

Zo wijzigt u de opnamekwaliteit:

Druk net zo lang op de knop **Kwaliteit** ★ totdat de gewenste instelling wordt weergegeven op het LCD-scherm.

Achtereenvolgens worden de instellingen **Goed**, **Beter** en **Best** weergegeven.



# 3 De afspeelmodus en het hoofdmenu gebruiken

## De afspeelmodus gebruiken

Wanneer u foto's hebt genomen en op de camera hebt opgeslagen, kunt u ze bekijken in de afspeelmodus. U kunt ook videoclipen bekijken.



#	Pictogram	Beschrijving
1	★★★	Geeft de kwaliteitsinstelling van de opname aan.
2	2x	Geeft de zoomfactor aan.
3	12.25.2001	De datum waarop de opname is gemaakt.
4	SD	Zichtbaar als er een geheugenkaart is geplaatst.

#	Pictogram	Beschrijving
5		Geeft de batterijstatus aan.
6	12 of 43	Het nummer van de opname en het totaal aantal opnames dat op de camera of de geheugenkaart (indien geplaatst) is opgeslagen.

## Opnames bekijken

Zo kunt u de opnames bekijken die zijn opgeslagen in het camerageheugen:

- 1 Druk op OK of gebruik de knoppen ◀ ▶ om de afspeelmodus te activeren.
- 2 Gebruik de knoppen ◀ ▶ om door de opnames te bladeren. Houd de knoppen ◀ ▶ ingedrukt als u automatisch wilt bladeren.

**OPMERKING** De batterijen gaan langer mee als u tijdens het bekijken van uw opnames de camera aansluit op een optionele HP-netvoedingsadapter. Zie **Bijlage A: Batterijen en accessoires** op pagina 75 voor meer informatie.

Als er op de camera of de geheugenkaart geen opnames zijn opgeslagen, verschijnt de aanduiding **No images** (Geen opnames) op het LCD-scherm. U kunt terugkeren naar de voorbeeldmodus door op de knop  te drukken.





## Videoclips opnemen

U kunt videoclips op de camera op dezelfde manier bekijken als foto's. Wanneer u een videoclip aan het bekijken bent, verschijnen rechtsonder op het LCD-scherm een videopictogram en een voortgangsbalk. Er wordt automatisch met het afspelen van videoclips begonnen. Tijdens het bekijken van videoclips:





- kunt u naar het volgende beeld gaan door op de knop ▶ te drukken.
- kunt u naar het eerste beeld van de videoclip of naar het vorige beeld gaan door op de knop ◀ te drukken.

## Het hoofdmenu gebruiken

Met de opties in het hoofdmenu kunt u in de afspeelmodus foto's draaien, wissen of vergroten. U kunt ook schetsen van uw foto's bekijken of de instellingen van de camera wijzigen. U activeert het hoofdmenu door tweemaal op OK te drukken (of eenmaal als de afspeelmodus actief is). Met de knoppen ◀ ▶ kunt u door de menuopties bladeren.



Pictogram	Beschrijving
	Hiermee draait u de foto met de wijzers van de klok mee in stappen van 90 graden.
	Hiermee verwijdert u de huidige opname of alle opnames en bestanden, of formateert u het interne geheugen of de geheugenkaart.  Met Undelete (Verwijderen ongedaan maken) kunt u de laatst uitgevoerde verwijderactie ongedaan maken.

Pictogram	Beschrijving
	Hiermee kunt u schetsen of miniatuurversies van opnames bekijken (negen per keer).
	Hiermee vergroot u de weergave van de huidige opname.
	Hiermee kunt u de instellingen van de camera wijzigen.
	Hiermee sluit u het <b>hoofdmenu</b> .

## Foto's draaien

Wanneer u de optie **Rotate** (Draaien)  kiest in het **hoofdmenu** wordt de huidige opname op het LCD-scherm met de wijzers van de klok mee gedraaid in stappen van 90 graden. Deze wijziging is permanent. Als u een opname wilt draaien, drukt u op **OK** en kiest u **ROTATE**.

Wanneer u nogmaals op **OK** drukt, wordt de opname opnieuw 90 graden gedraaid.

**OPMERKING** Deze optie kan alleen voor foto's worden gebruikt, niet voor videoclips.



## Opnames verwijderen

Wanneer u de optie **Delete** (Verwijderen)  kiest in het hoofdmenu worden de huidige opname of alle opnames gewist.

Ga naar de gewenste opname met behulp van de knoppen ◀ ▶.

Markeer de opname en druk op **OK**.

Bij gebruik van de optie  kunt u kiezen uit :





- **This Image** (Deze opname)- Hiermee verwijdert u de huidige opname.
- **All Images** (Alle opnames) of **All Images on Card** (Alle opnames op kaart) - Hiermee verwijdert u alle opnames uit het interne geheugen of van de geheugenkaart (indien geplaatst).
- **Format Memory** (Geheugen formatteren) of **Format Card** (Kaart formatteren) - Hiermee verwijdert u alle opnames en bestanden uit het interne geheugen of van de geheugenkaart (indien geplaatst) en formatteert u het interne geheugen of de geheugenkaart.
- **Undelete** (Verwijderen ongedaan maken) - Deze optie verschijnt als u foto's of videoclips hebt verwijderd. Hiermee kunt u de laatst uitgevoerde verwijderactie ongedaan maken. De optie **Undelete** blijft beschikbaar totdat u een andere foto of videoclip maakt of verwijderd, of totdat u de camera uitschakelt of aansluit op uw computer.
- **Exit** (Afsluiten) - Hiermee sluit u het menu **Delete**.



## Opnames als schets bekijken

Wanneer u de optie **View Thumbnails** (Schetsen bekijken)  kiest in het **hoofdmenu** worden er maximaal negen schetsen tegelijk weergegeven op het LCD-scherm.



U kunt door de schetsen bladeren met behulp van de knoppen  . Als u een opname vergroot wilt bekijken, selecteert u deze en drukt u op **OK** (door nogmaals op **OK** te drukken schakelt u deze optie weer uit). Gebruik de knoppen   om naar de volgende set met opnames gaan.



## Opnames vergroten

Wanneer u de optie **Magnify** (Vergroten)  kiest in het **hoofdmenu** worden de opnames op het LCD-scherm vergroot.

Selecteer de opname die u wilt vergroten en druk op **OK**. Terwijl de opname wordt vergroot, verschijnt er een voortgangsbalk op het LCD-scherm.



Met de knoppen ◀ ▶ kunt u door de vergrote opname schuiven. Wanneer u op OK drukt, verschijnt het menu Vergroten. In dit menu kunt u de schuifrichting wijzigen, de vergrotingsfactor aanpassen of de optie uitschakelen.

**OPMERKING** Deze optie kan alleen voor foto's worden gebruikt, niet voor videoclipps.

## Het menu Setup (Instellingen) gebruiken

Met deze optie in het hoofdmenu kunt u voorkeursinstellingen op de camera opgeven.

U kunt door de opties in het menu Setup  bladeren door de knoppen ◀ ▶ te gebruiken en een optie kiezen door op OK te drukken.



### Date & Time (Datum & tijd)

Met deze instelling kunt u de huidige datum en tijd voor de camera opgeven. Zie Hoofdstuk 1: Aan de slag op pagina 7 voor meer informatie over het instellen van de datum en de tijd.

### Welcome Screen (Welkomsscherm)

Met deze instelling bepaalt u welke opname wordt weergegeven wanneer u de camera aanzet. U kunt een van de opnames op uw camera kiezen of de standaardinstelling, het HP-logo, gebruiken.



Zo stelt u de optie **Welcome Screen** in:

- 1 Druk op **OK** of gebruik de knoppen ◀ ▶ om de afspeelmodus te activeren.
- 2 Ga naar de opname die u wilt gebruiken en activeer het menu **Setup**.
- 3 Selecteer **Welcome Screen** en druk op **OK**. Selecteer **This Image** en druk vervolgens nogmaals op **OK**.

## USB Configuration (USB-configuratie)

Deze instelling bepaalt hoe de camera wordt weergegeven wanneer deze op een computer wordt aangesloten. Zo wijzigt u de instelling voor deze aansluiting:

- 1 Selecteer **USB Configuration** (USB-configuratie) in het menu **Setup**.
- 2 Selecteer een van de volgende opties met de knoppen ◀ ▶ en druk op **OK**.
  - **Digital Camera** (Digitale camera). Deze optie zorgt ervoor dat de computer de camera herkent als digitale camera (PTP-standaard (Picture Transfer Protocol-standaard)). Dit is de standaardinstelling op de camera.
  - **Disk Drive** (Schijfstation) - Zorgt ervoor dat de computer de camera herkent als schijfstation (MSDC-standaard (Mass Storage Device Class-standaard)). Gebruik deze instelling voor het ontladen en delen van opnames op een Macintosh-computer of voor het ontladen van opnames op een Windows-systeem waarop de HP-software voor foto- & beeldbewerking niet is geïnstalleerd.



## Move images to Card (Opnames naar kaart verplaatsen)

Met deze optie kunt u opnames van het interne geheugen van de camera overzetten naar een geheugenkaart. Deze optie verschijnt alleen als u een geheugenkaart hebt geplaatst en het interne geheugen minimaal één opname bevat.



Als de geheugenkaart genoeg capaciteit heeft voor de opslag van alle opnames in het interne geheugen, wordt u gevraagd of u alle opnames wilt overzetten. Als er niet voldoende ruimte meer is op de geheugenkaart, kunt u niet meer opnames verplaatsen dan er op de kaart passen.



Als u **Yes (Ja)** selecteert op de vraag of u de opnames wilt verplaatsen, verschijnt er een voortgangsbalk op het LCD-scherm die aangeeft hoeveel opnames er zijn verplaatst. De opnames die eerder in het interne geheugen waren opgeslagen, worden verwijderd nadat ze op de geheugenkaart zijn overgezet.



**OPMERKING** Wanneer u een geheugenkaart plaatst, kunt u alleen de opnames die op de geheugenkaart staan op het LCD-scherm bekijken. Als u de opnames wilt bekijken die zich in het interne geheugen bevinden, moet u eerst de geheugenkaart verwijderen.

## **Language (Taal)**

Deze instelling bepaalt in welke taal de menu's en de tekst op het LCD-scherm worden weergegeven. Zie **Hoofdstuk 1: Aan de slag** op pagina 7 voor informatie over het instellen van een taal voor uw camera.

## **Exit (Afsluiten)**

Met deze optie sluit u het menu **Setup** en keert u terug naar de afspeelmodus.







## 4 Werken met hp instant share

Deze camera is voorzien van een bijzondere functie, genaamd **HP Instant Share**. Met deze functie kunt u opnames op de camera selecteren die later automatisch worden verwerkt wanneer u de camera aansluit op de computer of op bepaalde HP-printers.





Zo kunt u opnames selecteren die u wilt laten afdrukken en de camera vervolgens op de computer of de printer aansluiten, waarna de geselecteerde opnames automatisch worden afgedrukt.

U kunt ook opnames selecteren die automatisch moeten worden verwerkt door de e-mailservice van HP. Wanneer u de camera op de computer aansluit, worden de geselecteerde opnames per e-mail verstuurd naar uw familie of vrienden, of een willekeurig ander e-mailadres. Hierop wordt verderop in dit hoofdstuk nader ingegaan.

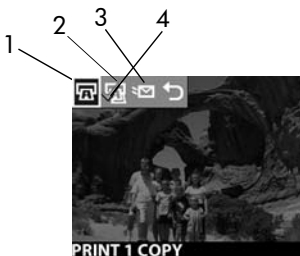







Wanneer u op de knop **Delen**  drukt op de camera, wordt de opname die u het meest recentelijk hebt gemaakt of bekeken weergegeven op het LCD-scherm, samen met de e-mail- of afdrukbestemmingen die u voor die opname hebt opgegeven. Met de knoppen   kunt u door de opnames bladeren en de bestemmingen voor de overige opnames op de camera bekijken.

Nadat u op de knop  hebt gedrukt, kunt u het menu **Delen** activeren door op **OK** te drukken. In de volgende tabel vindt u meer informatie over het menu **Delen**.



#	Pictogram	Beschrijving
1		<b>Print 1 copy</b> (1 exemplaar afdrukken) van de huidige opname.  Als het papierformaat 4 bij 6 inch of 8,5 bij 11 inch is, wordt de foto afgedrukt met het formaat 4 bij 6 inch. Als het papierformaat A4 of A6 is, wordt de foto afgedrukt met het formaat A6.
2		<b>Print 2 copy</b> (2 exemplaren afdrukken) van de huidige opname.
3		<b>E-mail...</b> Hiermee voegt u e-mailadressen toe aan het menu <b>Delen</b> . Verderop in dit hoofdstuk wordt uitgelegd hoe dit in zijn werk gaat.
4		Een vinkje geeft aan dat de bestemming is geselecteerd voor de opname die momenteel wordt weergegeven. (Per opname kunt u meerdere bestemmingen selecteren.)

## Foto's delen via hp instant share

- 1 Zet de camera aan en druk op de knop .
- 2 Gebruik de knoppen   om naar de opname te gaan die u wilt afdrukken. Videoclips kunnen niet worden geselecteerd voor afdrukken.
- 3 Druk op OK om het menu **Delen** te activeren en gebruik de knoppen   om naar de gewenste afdrুকoptie te gaan.
- 4 Druk op OK. Er verschijnt een vinkje (  ) naast die optie.
- 5 Ga naar andere opnames met behulp van de knoppen   en herhaal stap 3 en 4 om afdrুকopties te selecteren voor elke opname.
- 6 Wanneer u klaar bent met het selecteren van de opnames die u wilt laten afdrukken, drukt u op de knop .
- 7 Zodra u de camera op uw computer of een compatibele printer aansluit, worden de geselecteerde opnames automatisch afgedrukt. Zie **Hoofdstuk 5: Opnames ontladen, afdrukken en weergeven** op pagina 45 voor informatie over het aansluiten van de camera op computer of printer.

**OPMERKING** Via het menu **Delen** maakt u een standaard DPOF-bestand (Digital Print Order Format) voor afdrুকopties.

## Werken met de hp instant share e-mailservice

Het versturen van opnames per e-mail met HP Instant Share geschiedt in drie stappen:

- 1 Eerst voeg u e-mailadressen toe aan het menu **Delen** op de camera (met behulp van de computer en de camera).
- 2 Vervolgens selecteert u de opnames die u per e-mail wilt versturen (via het menu **Delen** op de camera).
- 3 Ten slotte sluit u de camera op uw computer aan om de geselecteerde opnames te versturen.





## E-mailadressen toevoegen, wijzigen en verwijderen

**OPMERKING** Om deze procedure te kunnen uitvoeren moet u een Internet-verbinding hebben.

- 1 Zet de camera aan, druk op de knop **Delen** , selecteer de optie **E-mail...**  en druk op **OK**. Op het LCD-scherm van de camera verschijnt een bericht waarin wordt gevraagd de camera aan te sluiten op de computer.
- 2 Sluit de camera aan op uw computer (met de USB-kabel of een optioneel camerabasisstation van HP).
- 3 Klik op **Retrieve from Camera** (Ophalen van camera) op de computer.
- 4 Controleer op het scherm **Modify Share Menu** (Menu Delen wijzigen) of de aanduiding **Photo E-mail** (Foto's per e-mail verzenden) wordt weergegeven boven de knop **Add...** en klik vervolgens op de knop **Add...(Toevoegen)**.
- 5 Als u een Macintosh-computer gebruikt, gaat u verder met stap 7. Als u een Windows-computer gebruikt, wordt u gevraagd u aan te melden bij het programma HP Passport. Via HP Passport kunt u kosteloos gebruikmaken van de e-mailservice van HP en andere services die in de toekomst beschikbaar komen. Wanneer dit scherm voor het eerst wordt weergegeven, moet u zich opgeven als nieuwe gebruiker. Volg hiervoor de aanwijzingen op het scherm.
- 6 Als u eenmaal bent geregistreerd, meldt u zich aan bij het programma HP Passport. Vervolgens verschijnt het scherm **Photo E-mail Setup** (Instellingen foto's verzenden via e-mail). Hier kunt u een e-mailadres opgeven en aangeven hoe dit in het menu **Delen** op de camera moet worden weergegeven. U kunt ook een onderwerp en een boodschap typen voor de e-mail die naar het opgegeven adres wordt gestuurd. Wanneer u het formulier hebt ingevuld, klikt u op **Next** (Volgende). Er verschijnt een bevestigingsscherm. Klik op **Finish** (Voltooien).

- 7 Als het goed is, verschijnt de zojuist toegevoegde e-mailbestemming op het scherm **Modify Share Menu** (Menu Delen wijzigen) in de sectie **Current Share Menu** (Huidig menu Delen). U kunt meer e-mailadressen aan het menu **Delen** op de camera toevoegen door de stappen 4-6 te herhalen. U hoeft u daarbij niet meer aan te melden bij het programma HP Passport.
- 8 Wanneer u klaar bent met het toevoegen van e-mailadressen, klikt u op **Save to Camera** (Opslaan op camera) om de nieuwe adressen op te slaan in het menu **Delen** op de camera. Wanneer op de computer wordt bevestigd dat de adressen op de camera zijn opgeslagen, koppelt u de camera los van de computer en drukt u op de knop  om de nieuwe e-mailbestemmingen in het menu **Delen** te bekijken.
- 9 U kunt nu de opnames selecteren die u per e-mail wilt versturen. In het volgende gedeelte wordt uitgelegd hoe dit in zijn werk gaat.

## **Opnames selecteren die u per e-mail wilt versturen**

- 1 Zet de camera aan en druk op de knop .
- 2 Gebruik de knoppen   om naar de opname te gaan die u per wilt e-mail versturen. Videoclips kunnen niet worden geselecteerd voor verzending per e-mail.
- 3 Druk op **OK** om het menu **Delen** te activeren en gebruik de knoppen   om naar de e-mailbestemming te gaan die u wilt selecteren.
- 4 Druk op **OK** om de e-mailbestemming te selecteren. Er verschijnt een vinkje bij de geselecteerde bestemming. (U kunt per opname meerdere e-mailbestemmingen of afdrুকopties selecteren.)

- 5 Ga naar andere opnames door de knoppen ◀ ▶ te gebruiken en herhaal stap 3 en 4 om de e-mailbestemmingen te selecteren voor elke opname.
- 6 Wanneer u klaar bent met het selecteren van de opnames die u per e-mail wilt versturen, drukt u op de knop .
- 7 Wanneer u de camera de volgende keer op uw computer aansluit, worden de opnames ontladen op de computer en diegene die zijn geselecteerd voor verzending via e-mail naar de opgegeven bestemmingen gestuurd.

Opnames worden op een Windows-computer op een andere manier per e-mail verzonden dan op een Macintosh-computer.

## Windows

De opnames worden niet rechtstreeks naar de ontvanger gestuurd. In plaats daarvan wordt er een bericht gestuurd naar elk e-mailadres dat u hebt geselecteerd in het menu **Delen**. Het bericht bevat een miniatuurversie of schets van elke opname die u voor dat adres hebt geselecteerd, naast een koppeling naar een webpagina waarop de ontvanger de opnames kan bekijken. Vanaf die webpagina kan de ontvanger dan bijvoorbeeld uw e-mailbericht beantwoorden of de opname afdrukken. Op deze manier kunnen mensen met verschillende e-mailprogramma's uw opnames bekijken zonder dat ze hoeven te worstelen met e-mailbijlagen.

## Macintosh

Opnames worden rechtstreeks verstuurd naar de ontvangers met behulp van het standaardprogramma voor e-mail op uw computer.

# 5 Opnames ontladen, afdrukken en weergeven

Wanneer u eenmaal een aantal foto's hebt gemaakt, kunt u de foto's van de camera ontladen op een computer, deze rechtstreeks op een printer afdrukken of deze weergeven op een televisie (door gebruik te maken van het optionele HP-camerabasisstation).

## Ontladen op een computer

**OPMERKING** U kunt hiervoor ook het optionele camerabasisstation van HP gebruiken. Zie **Bijlage B: camerabasisstation** op pagina 79 voor details.

**OPMERKING** Als u een Macintosh-computer gebruikt, stelt u de camera in op **Disk Drive (Schijfstation)** in het menu **USB Configuration (USB-configuratie)** in het menu **Setup (Instellingen)**.

- 1 Bij uw camera wordt een speciale USB-kabel geleverd waarmee u de camera op een computer kunt aansluiten. Sluit de grote connector van die USB-kabel aan op de computer.
- 2 Open het klepje dat toegang geeft tot de geheugenkaart aan de zijkant van de camera en sluit de kleine connector van de USB-kabel aan op de USB-aansluiting van de camera.

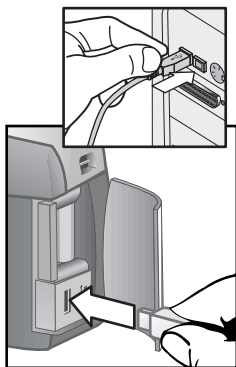

- 3 Zet de camera aan. Het programma HP Image Unload wordt gestart op de computer en de opnames op de camera worden automatisch ontladen op de computer. Als de camera opnames bevat die u in het menu **Delen** hebt geselecteerd voor afdrukken of verzending per e-mail, worden deze acties uitgevoerd nadat de opnames in kwestie op de computer zijn ontladen.
- 4 Wanneer **Finished** (Voltooid) verschijnt op het computerscherm, zijn uw opnames opgeslagen en verwerkt. U kunt de camera nu loskoppelen van de computer.

**OPMERKING** Als u de opnames van de camera wilt ontladen op een computer waarop de HP-software voor foto- & beeldbewerking niet is geïnstalleerd, selecteert u de optie **Disk Drive** in het menu **USB Configuration** dat zich bevindt in het menu **Setup** op de camera. Hierdoor kan de camera op de computer worden benaderd als schijfstation.

## Opnames afdrukken

**OPMERKING** U kunt hiervoor ook het optionele camerabasisstation van HP gebruiken. Zie **Bijlage B: camerabasisstation** op pagina 79.

Voor het afdrukken van de opnames die op de computer zijn ontladen kunt u de HP-software voor foto- & beeldbewerking gebruiken die bij de camera wordt geleverd.

U kunt de camera ook rechtstreeks aansluiten op een willekeurige printer van het type HP DeskJet of Photosmart die is voorzien van een USB-aansluiting en de opnames afdrukken die op de camera zijn geselecteerd via het menu **Delen** of alle opnames op de camera afdrukken.



- 1 Bij uw camera wordt een speciale USB-kabel geleverd waarmee u de camera rechtstreeks op een printer kunt aansluiten.
- 2 Sluit de vierkante connector van de USB-kabel aan op de printer.
- 3 Open het klepje dat toegang geeft tot de geheugenkaart aan de zijkant van de camera en sluit de kleine connector van de USB-kabel aan op de USB-aansluiting van de camera.
- 4 Pas de afdrukinstellingen aan via het menu **Print Setup** (Printerinstellingen) op de camera om de procedure te voltooien.

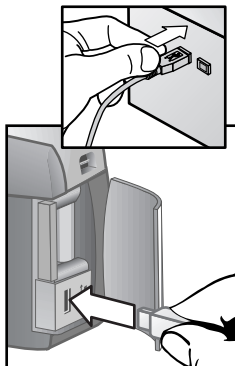

## Opnames weergeven op een tv

U kunt de opnames van uw camera op bijna elke tv op eenvoudige wijze bekijken in de vorm van een diavoorstelling. U moet hiervoor het optionele camerabasisstation van HP gebruiken. Zie **Bijlage B: camerabasisstation** op pagina 79.

## Een diavoorstelling weergeven

Zodra u de camera met behulp van het optionele camerabasisstation van HP hebt aangesloten op de tv, kunt u beginnen.

- 1 Zet de camera aan. De knop  op het basisstation licht op. Druk op de knop . Het menu **Slideshow** (Diavoorstelling) verschijnt. De menuopties worden beschreven in de volgende tabel.

Optie	Beschrijving
NTSC Television (NTSC-televisie)	Voornamelijk gebruikt in Noord-Amerika en Japan
PAL Television (PAL-televisie)	Voornamelijk gebruikt in Europa en Azië
5 Sec/Image (10 sec./opname)	Elke opname wordt 5 seconden lang weergegeven
10 Sec/Image (10 sec./opname)	Elke opname wordt 10 seconden lang weergegeven
Manual Advance (Handmatig bladeren)	Met de knoppen ◀ ▶ op de camera kunt u de opnames een voor een weergeven
Begin	Hiermee start u de diavoorstelling

- 2** Als u een optie in het menu **Slideshow** wilt wijzigen, selecteert u de optie en drukt u op **OK**. Telkens als u op **OK** drukt, wordt de volgende optie geselecteerd. Alle selecties (met uitzondering van **Begin**) worden opgeslagen op de camera en gebruikt als standaardinstellingen, totdat u deze opnieuw wijzigt.
- 3** U start de diavoorstelling door **Begin** te selecteren. Het LCD-scherm van de camera wordt uitgeschakeld en de diavoorstelling wordt weergegeven op de tv. Tijdens de diavoorstelling worden de opnames weergegeven in de volgorde waarin ze zijn gemaakt of bekeken, te beginnen met de laatste opname. Wanneer het einde van de reeks is bereikt, wordt de hele reeks opnieuw weergegeven. Videoclips worden altijd helemaal afgespeeld, ongeacht de snelheid die u hebt opgegeven in het menu **Slideshow**.

**4** U kunt de diavoorstelling stoppen door te drukken op de knop  op het basisstation of door de camera uit te zetten.

U kunt tijdens de diavoorstelling te allen tijde op de knoppen ◀ ▶ drukken om verder of terug te gaan. Door deze knoppen in te drukken en ingedrukt te houden, kunt u de opnames automatisch herhalen, net als in de afspeelmodus.

**OPMERKING** Het hoofdmenu en het menu **Delen** zijn beschikbaar tijdens de diavoorstelling. Tijdens de diavoorstelling kunt u opnames draaien, verwijderen, delen, enzovoort, en miniatuurweergaves of schetsen bekijken.



# 6 Probleemoplossing en ondersteuning

## Problemen en oplossingen

Probleem	Mogelijke oorzaak	Oplossing
Ik kan de camera niet aanzetten.	De batterijen werken niet goed.	<p>Gebruik uitsluitend batterijen voor fotografische toepassingen van het type AA lithium, alkaline of NiMH.</p> <p>Controleer of de batterijen op de juiste manier zijn geplaatst.</p> <p>Het is mogelijk dat batterijen bijna of helemaal leeg zijn. Plaats nieuwe of opgeladen batterijen.</p>
	De HP-netvoedingsadapter werkt niet naar behoren.	Controleer of de HP-netvoedingsadapter niet beschadigd of defect is. Als deze niet beschadigd lijkt, sluit u deze aan op een werkend stopcontact.
	De HP-netvoedingsadapter is aangesloten op de camera, maar niet op het stopcontact.	Als u de batterijvoeding wilt gebruiken, moet u de HP-netvoedingsadapter loskoppelen van de camera. Als u de HP-netvoedingsadapter wilt gebruiken, sluit u deze aan op een werkend stopcontact.

Probleem	Mogelijke oorzaak	Oplossing
<b>De camera reageert niet wanneer ik op een knop druk.</b>	De camera staat uit.	Zet de camera aan.
	De camera is aangesloten op een computer.	De knoppen van de camera reageren niet wanneer de camera is verbonden met een computer, met uitzondering van de knop  .
	De batterijen zijn leeg.	Vervang de batterijen of laad ze op.
	De camera werkt niet meer.	Plaats de batterijen opnieuw. Vervang zo nodig de batterijen.
<b>De camera maakt geen foto wanneer ik op de knop Sluiter druk.</b>	U hebt niet hard genoeg op de knop Sluiter gedrukt.	Druk de knop Sluiter helemaal in.

Probleem	Mogelijke oorzaak	Oplossing
Ik moet de batterijen in de camera om de haverklap vervangen.	Bij veelvuldig gebruik van het LCD-scherm en de flitser wordt veel stroom verbruikt.	<p>Gebruik de HP-netvoedingsadapter wanneer u het LCD-scherm langere tijd gebruikt en wanneer u meerdere foto's op de computer wilt ontladen.</p> <p>Gebruik de flitser alleen wanneer nodig.</p> <p>Gebruik geen gewone alkalibatterijen. Gebruik krachtiger batterijen, zoals kwalitatief goede alkali- of photolithiumbatterijen, of schakel over op oplaadbare NiMH-batterijen.</p>
	De NiMH-batterijen die u gebruikt, zijn niet op de juiste manier opgeladen.	Pas nadat ze vier keer volledig zijn ontladen en opgeladen bereiken NiMH-batterijen hun maximale capaciteit en werkingsduur.
De aangegeven datum en/of tijd klopt niet.	De batterijen zijn leeg of zijn meer dan 10 minuten verwijderd geweest uit de camera.	Stel de datum en tijd opnieuw in met behulp van de menu's op de camera.

Probleem	Mogelijke oorzaak	Oplossing
<p>Er verstrijkt veel tijd tussen het moment dat ik op de knop Sluiter druk en het moment dat er daadwerkelijk een foto wordt gemaakt.</p>	<p>Het duurt even voordat de camera is scherpgesteld en de belichting is bepaald.</p>	<p>Druk de knop <b>Sluiter</b> half in zodat de camera kan scherpstellen. Wanneer u de knop vervolgens helemaal indrukt, wordt er sneller een foto gemaakt.</p>
	<p>De flitser wordt momenteel opgeladen.</p>	<p>Wacht totdat het oranje lampje in de zoeker ophoudt met knipperen voordat u weer een foto maakt.</p>
	<p>De zelfontspanner is geactiveerd.</p>	<p>Schakel de zelfontspanner uit.</p>
	<p>De camera is nog bezig met het opslaan van de laatste opname die u hebt gemaakt.</p>	<p>Wacht een paar seconden totdat de opname is verwerkt en druk vervolgens op de knop <b>Sluiter</b>. De camera kan maximaal drie opnames tegelijk opslaan in het geheugen.</p>



Probleem	Mogelijke oorzaak	Oplossing
De opname is wazig.	Het onderwerp bevond zich te dicht bij de camera lens.	Zorg ervoor dat de afstand tussen de camera en het onderwerp minimaal 20 cm (de minimale brandpuntsafstand) bedraagt.
	U hebt de camera bewogen terwijl u de foto maakte.	Houd de camera stil terwijl u op de knop <b>Sluiter</b> drukt of gebruik een statief.
	Er is weinig licht en de flitser staat uit.	In lichtzwakke omstandigheden is een langere belichtingstijd nodig. Zet de camera op een statief, verbeter de belichting of gebruik de flitser.

Probleem	Mogelijke oorzaak	Oplossing
De opname is onderbelicht.	Er was niet voldoende licht.	Druk voordat u de foto neemt de knop <b>Sluiter</b> half in om de scherpte en belichting automatisch in te stellen. Gebruik de instelling <b>Flitser uit</b> en beweeg de camera niet. Wacht totdat het licht beter wordt of gebruik indirecte belichting.
	De sluitersnelheid was te hoog.	Gebruik de instelling <b>Flitser uit</b> zodat er een langere belichtings-tijd wordt gebruikt en houd de camera stil (of gebruik een statief).
	De flitser stond aan, maar de afstand tot het onderwerp was te groot.	Zorg ervoor dat het onderwerp niet meer dan 3 meter van de camera is verwijderd wanneer u de foto neemt met de flitser.
	Achter het onderwerp bevond zich een lichtbron.	Gebruik de instelling <b>Flitser aan</b> om het onderwerp bij te lichten wanneer zich op de achtergrond een sterke lichtbron zoals de zon of een raam bevindt.
	U bedekte de flitser met uw vingers.	Blijf met uw vingers uit de buurt van de flitser wanneer u een foto maakt.

Probleem	Mogelijke oorzaak	Oplossing
De opname is overbelicht.	De flitser produceerde te veel licht.	Schakel de instelling <b>Flitser uit</b> in.
	Een natuurlijke of kunstmatige lichtbron (niet de flitser) gaf te veel licht.	Probeer de foto vanuit een andere hoek te maken. Richt de camera niet direct op een heldere lichtbron of een reflecterend oppervlak tijdens een zonnige dag.
	U stond te dicht bij het onderwerp om de flitser te kunnen gebruiken.	Neem wat meer afstand tot het onderwerp of schakel de instelling <b>Flitser uit</b> in en probeer het opnieuw.

Probleem	Mogelijke oorzaak	Oplossing
<p>Wanneer ik de camera op mijn computer aansluit, verschijnt er een bericht met de mededeling dat de camera niet kan worden gevonden.</p>	De camera staat uit.	Zet de camera aan.
	De kabel is niet op de juiste manier aangesloten.	Zorg ervoor dat de kabel aan beide kanten goed vastzit.
	De camera is op de computer aangesloten via een USB-hub en deze is niet compatibel met de camera.	Sluit de camera rechtstreeks aan op een USB-poort op de computer.
	De camera werkt niet naar behoren.	Sluit de camera rechtstreeks aan op een printer van het type HP DeskJet of HP Photosmart die is uitgerust met een USB-poort en probeer een opname af te drukken. Zo kunt u controleren of de opname, het geheugen, de USB-verbinding met de camera en de USB-kabel in orde zijn.

Probleem	Mogelijke oorzaak	Oplossing
<b>Wanneer ik de camera op een Macintosh-computer aansluit, verschijnt het pictogram voor het schijfstation niet op het bureaublad.</b>	Bij de instelling <b>USB Configuration</b> is de optie <b>Disk Drive</b> niet ingeschakeld.	Wijzig de optie bij <b>USB Configuration</b> in <b>Disk Drive</b> .

# Foutberichten

Er kunnen foutberichten worden weergegeven op het LCD-scherm van de camera of op het computerscherm.

## Foutberichten op de camera

Bericht	Mogelijke oorzaak	Oplossing
<b>BATTERIES DEPLETED Camera is shutting down (BATTERIJEN LEEG Camera wordt afgesloten)</b>	De batterijen leveren niet genoeg stroom meer.	Vervang de batterijen, gebruik een optionele HP-netvoedingsadapter of laad de batterijen op met een optioneel camera-basisstation.
<b>Batteries are too low for Preview (Batterijen leveren niet genoeg stroom voor voorbeeldweergave)</b>	De batterijen leveren niet genoeg stroom meer voor de voorbeeldweergave.	Schakel over op de afspeelmodus of maak foto's zonder het LCD-scherm te gebruiken. Vervang de batterijen, gebruik een optionele HP-netvoedingsadapter of laad de batterijen op met een optioneel camerabasisstation.
<b>Batteries are too low to record a video clip (Batterijen leveren niet genoeg stroom voor opname van videoclip)</b>	De batterijen leveren niet genoeg stroom om een videoclip te kunnen opnemen.	Vervang de batterijen of laad ze opnieuw op. U kunt ook een optionele HP-netvoedingsadapter gebruiken tijdens het opnemen van video-beelden.

Bericht	Mogelijke oorzaak	Oplossing
Unsupported card (Kaart wordt niet ondersteund)	De geheugenkaart in de geheugensleuf is onbruikbaar of beschadigd.	Controleer of de kaart geschikt is voor de gebruikte camera.
The card requires formatting (De kaart moet worden geformatteerd)	De geheugenkaart moet worden geformatteerd.	Druk op OK om de optie <b>Format Card</b> (Kaart formatteren) in het menu <b>Delete</b> (Verwijderen) weer te geven. Hierbij worden alle bestaande gegevens op de kaart gewist.
The card is locked (De kaart is vergrendeld)	De geheugenkaart is beveiligd tegen schrijven.	Druk op OK om de opdracht te annuleren. Hef de vergrendeling van de geheugenkaart op of plaats een andere kaart.
The card is too full to move any images (De kaart is zo vol dat opnames niet kunnen worden verplaatst)	Er is niet voldoende ruimte op de geheugenkaart om opnames op te slaan.	Ontlaad de opnames van de geheugenkaart op de computer en verwijder alle opnames van de geheugenkaart.
Invalid date (Datum ongeldig)	De ingestelde datum is onjuist.	Geef de juiste datum op.

Bericht	Mogelijke oorzaak	Oplossing
Unsupported image file (Opnamebestand niet ondersteund)	U probeert een opname te vergroten, te draaien of af te drukken dat niet op deze camera is gemaakt.	U kunt foto's die met een andere digitale camera zijn gemaakt alleen bekijken en verwijderen.
Memory is too full (Geheugen is te vol) OF The card is too full (De kaart is te vol)	Er is niet voldoende geheugen om een opname te draaien.	Ontlaad de foto's van de camera, verwijder foto's die u niet wilt bewaren of vervang de geheugenkaart door een andere.
Unknown USB device (USB-apparaat onbekend)	Het aangesloten USB-apparaat is geen printer.	Koppel het huidige USB-apparaat los en sluit de printer aan.
Unsupported printer (Printer niet ondersteund)	De printer wordt niet ondersteund.	Koppel de USB-kabel los en sluit een HP-printer aan, bijvoorbeeld: HP Photosmart of HP DeskJet.
Unable to communicate with the printer (Kan niet communiceren met de printer)	Er is iets mis met de printer.	Controleer de printer.



Bericht	Mogelijke oorzaak	Oplossing
Disengage photo tray (Schakel fotolade uit)	Het geselecteerde papierformaat kan niet worden gebruikt met de fotolade van de printer.	Schakel de fotolade uit.
Printer top cover is open (Bovenklep van printer is open)	De bovenklep van de printer staat open.	Sluit de bovenklep van de printer.
Incorrect or missing print cartridge (Inktpatroon is onjuist of ontbreekt)	Zorg ervoor dat u het juiste type inktpatronen gebruikt.	Installeer een andere inktpatroon, zet de printer uit en vervolgens weer aan.
Printer has a paper jam (Het papier in de printer is vastgelopen)	Het papier is vastgelopen in de printer of de wagen met de inktpatronen zit vast.	Zet de printer uit. Verwijder het vastgelopen papier uit de printer en zet de printer weer aan.

Bericht	Mogelijke oorzaak	Oplossing
Printer is out of paper (Papier in printer is op)	Het papier in de printer is op.	Als OK op het LCD-scherm wordt weergegeven, doet u papier in de printer en drukt u op OK.  Anders laad u papier in de printer en drukt u op OK of Continue op de printer.
Printing canceled (Afdrukken geannuleerd)	De afdruktaak is geannuleerd.	Druk op OK op de camera. Geef de afdruktaak opnieuw op.

**OPMERKING** Als er een foutcode van drie cijfers op het LCD-scherm verschijnt, zet u de camera uit. Als er opnieuw een foutcode verschijnt wanneer u de camera aanzet, noteert u het nummer van de foutcode en neemt u contact op met Customer Support.

## Foutberichten op de computer

Bericht	Mogelijke oorzaak	Oplossing
Connection between the imaging device and computer failed (Verbinding tussen het apparaat voor beeldverwerking en de computer is verbroken)	Misschien is de camera aangesloten op een computer via een USB-hub.	Controleer of de camera aanstaat, probeer deze rechtstreeks op de computer aan te sluiten of koppel andere apparaten die op de hub zijn aangesloten los.

## Hulp en ondersteuning

### Help-informatie op het web

#### HP-productondersteuning

Ga naar [www.hp.com/cposupport/loc/regional.html](http://www.hp.com/cposupport/loc/regional.html), selecteer uw taal en geef uw cameramodel op in het vak "quick find" voor informatie over het installeren en gebruiken van uw camera, het downloaden van stuurprogramma's, het oplossen van problemen, het bestellen van onderdelen en de garantievoorwaarden.

#### De HP-website voor digitale fotografie

Breng een bezoek aan [www.hp.com/photosmart](http://www.hp.com/photosmart). Hier vindt u tips voor een effectiever en creatiever gebruik van uw camera en kunt u terecht voor bijgewerkte stuurprogramma's en software voor digitale camera's van HP.

## **De HP-website met toegankelijkheidsinformatie**

Breng een bezoek aan [www.hp.com/hpinfo/community/accessibility/prodserv/](http://www.hp.com/hpinfo/community/accessibility/prodserv/) als u gehandicapt bent en hulp nodig hebt.

## **Contact opnemen met hp customer support**

Als u op het web niet de gewenste informatie vindt, u ondersteuning nodig hebt of uw camera moet worden gerepareerd, kunt u ook telefonisch of per e-mail contact opnemen met HP. De prijzen, beschikbaarheid en tijden kunnen zonder voorafgaande kennisgeving worden gewijzigd.

## **Wat kan hp voor u betekenen?**

Neem contact op met de telefonische ondersteuning van HP als u moeilijkheden ondervindt bij het aansluiten, installeren, configureren of bedienen van de camera. Als u problemen ondervindt met hardware en software van andere fabrikanten dan HP, neemt u contact op met de fabrikant in kwestie.

## **Voordat u belt**

Lees de informatie over het opsporen en oplossen van problemen.

Zorg ervoor dat u de volgende gegevens bij de hand hebt wanneer u belt:

- het serienummer (dit vindt u aan de onderzijde van de camera)
- de productnaam
- de datum van aankoop

# Ondersteuning in de Verenigde Staten

## Een jaar lang gratis telefonische ondersteuning

Tot een jaar na aankoop kunt u gebruikmaken van gratis telefonische ondersteuning. Als u vanuit het buitenland belt, gelden de desbetreffende internationale telefoontarieven.

Bel (+1) (208) 323-2551.

Onze ondersteuningstechnici zijn bereikbaar op maandag tot en met vrijdag van 6:00 tot 20:00 uur Mountain Time, en op zaterdag van 9:00 tot 16:00 uur.

Als u denkt dat er wat mis is met uw HP-product, neemt u contact op met HP Customer Support, waar men u kan helpen te bepalen of het moet worden nagekeken. Anders gaat u naar [www.hp.com/cps-support/guide/psd/repairhelp.html](http://www.hp.com/cps-support/guide/psd/repairhelp.html) voor informatie over het dichtstbijzijnde verkoop- en servicepunt.

## Na het eerste jaar

Bel (+1) (208) 323-2551.

De kosten bedragen 25,00 (U.S.) dollar per gesprek en worden verrekend via uw creditcard. Deze worden in rekening gebracht zodra u een ondersteuningstechnicus aan de lijn krijgt.

# Ondersteuning wereldwijd

In Azië en het zuidelijke deel van de Stille Oceaan kunt u gedurende één (1) jaar gratis gebruikmaken van de telefonische ondersteuning en in het Midden-Oosten en Afrika gedurende 30 dagen.

De informatie in dit document en de voorwaarden met betrekking tot telefonische ondersteuning van HP kunnen zonder voorafgaande waarschuwing worden gewijzigd. Ga voor actuele relevante informatie naar [www.hp.com/cposupport/loc/regional.html](http://www.hp.com/cposupport/loc/regional.html).

U kunt ook bij uw leverancier informeren of rechtstreeks contact opnemen met HP via het telefoonnummer dat verderop in dit document wordt vermeld. Bel +44 (0)207 512 52 02 voor Engelstalige ondersteuning binnen Europa.

**Algerije** +213 (0) 61 56 45 43

**Argentinië** 0810 555 5520

**Australië** +63 (3) 8877 8000 (of lokaal (03) 8877 8000)

**Bahrein** 800-728

**België** Nederlands: +32 (0)2 626 8806 Frans: +32 (0)2 626 8807

**Brazilië** 3747 7799 (Grande São Paulo) 0800 157 751 (buiten Grande São Paulo)

**Canada** 905 206 4663 (voor ondersteuning tijdens de garantieperiode)

877 621 4722 (voor ondersteuning na afloop van de garantieperiode)

**Chili** 800 360 999 (Post-sales Home Computing)

**China** +86 (10) 6564 5959

**Colombia** 9 800 114 726

**Denemarken** +45 39 29 4099

**Duitsland** +49 (0)180 52 58 143 (0,12 euro/min.)

**Egypte** 02 532 5222

**Filippijnen** +63 (2) 867-3551  
**Finland** +358 (0)203 47 288  
**Frankrijk** +33 (0)8 92 69 60 22 (0,34 euro/min.)  
**Griekenland** +30 10 60 73 603  
**Guatemala** 1 800 999 5305  
**Hongarije** +36 (0)1 382 1111  
**Hongkong SAR** +852 3002 8555  
**Ierland** +353 (0)1 662 5525  
**India** 1 600 112267 of +91 11 682 6035  
**Indonesië** +62 (21) 350 3408  
**Israël** +972 (0) 9 830 4848  
**Italië** +39 02 264 10350  
**Japan** 0570 000 511 (binnen Japan)  
+81 3 3335 9800 (buiten Japan)  
**Korea, Republiek** +82 (2) 3270 0700 (Seoul)  
0-80-999-0700 (buiten Seoul)  
**Maleisië** 1-800-805-405  
**Marokko** +212 224-04747  
**Mexico** 52 58 9922 (Mexico-stad) 01-800-472-6684 (buiten Mexico-stad)  
**Midden-Oosten/Afrika** +44 (0) 207 512 52 02  
**Nederland** +31 (0)20 606 8751  
**Nieuw-Zeeland** +64 (9) 356 6640  
**Noorwegen** +47 22 11 6299  
**Oekraïne** +7 (380-44) 490-3520  
**Oostenrijk** +43 (0) 810 00 6080  
**Peru** 0 800 10111  
**Polen** +48 22 865 98 00  
**Portugal** +351 21 3176333  
**Puerto Rico** 1 877 232 0589

**Roemenië** +40 1 315 44 42 (of lokaal 01 3154442)  
**Russische Federatie** +7 095 797 3520 (Moskou)  
+7 812 346 7997 (Sint-Petersburg)  
**Saudi-Arabië** 800 897 14440  
**Singapore** +65 6272 5300  
**Slowakije** +421-2-68208080  
**Spanje** +34 902 321 123  
**Taiwan** 0 800 01 0055  
**Thailand** +66 (2) 661 4000  
**Tsjechië, Republiek** +42 (0)2 6130 7310  
**Tunesië** +216 1 891 222  
**Turkije** +90 216 579 71 71  
**Venezuela** 0 800 4746 8368  
**Verenigde Arabische Emiraten** 971 4 883 8454  
**Verenigd Koninkrijk** +44 (0) 207 512 52 02  
**Vietnam** +84 (0) 8 823 4530  
**Zuid-Afrika** 086 000 1030 (RZA) +27-11 258 9301 (buiten RZA)  
**Zweden** +46 (0)8 619 2170  
**Zwitserland** +41 (0)848 80 11 11



# Beperkte garantie van Hewlett-Packard

U hebt één jaar beperkt garantie op de camera HP Photosmart 620.

- HP garandeert de eindgebruiker-(de klant) dat de door HP geleverde hardware, accessoires, software en toebehoren vrij zijn van gebreken in materiaal en constructie, gedurende de hierboven aangegeven periode vanaf de datum van aankoop. Als u HP binnen de gestelde garantieperiode op de hoogte stelt van een dergelijk gebrek, zal HP producten die daadwerkelijk onvolkomenheden vertonen, naar eigen keuze repareren of vervangen. Een vervangend product is nieuw of functioneel gelijkwaardig aan een nieuw product.
- Hewlett-Packard (HP) garandeert u dat HP-software gedurende de hierboven aangegeven periode, gerekend vanaf de aankoopdatum, geen problemen zal ondervinden met uitvoeren van de programma-instructies vanwege gebreken in materiaal en constructie. Als u HP binnen de gestelde garantieperiode op de hoogte stelt van een dergelijk gebrek, zal HP de software vervangen waarbij door dergelijke onvolkomenheden de programma-instructies niet kunnen worden uitgevoerd.
- HP garandeert niet dat de HP-hardware ononderbroken of zonder fouten zal functioneren. Als HP niet in staat blijkt binnen een redelijke termijn een product te repareren of te vervangen zodat het functioneert zoals u volgens de garantie mag verwachten, hebt u recht op restitutie van de aankoopprijs na onmiddellijke inlevering van het product.
- HP-producten kunnen gereviseerde onderdelen bevatten die functioneel gelijkwaardig zijn aan nieuwe onderdelen of kunnen incidenteel zijn gebruikt.

- Deze garantie is niet van toepassing op gebreken die het gevolg zijn van (a) onjuist of onvoldoende onderhoud of onjuiste of onvoldoende kalibratie, (b) het gebruik van software, interfaces, onderdelen of toebehoren die niet zijn geleverd door HP, (c) misbruik of onrechtmatige wijzigingen, (d) gebruik onder omstandigheden die vallen buiten de aangegeven omgevingspecificaties voor het product of (e) onjuiste voorbereiding of onderhoud van de bedrijfslocatie.
- DE GARANTIEBEPALINGEN DIE HIERBOVEN WORDEN BESCHREVEN, ZIJN EXCLUSIEF EN VERVANGEN ALLE ANDERE, HETZIJ MONDELING OF SCHRIFTELIJK, HETZIJ UITDRUKKELIJK OF STILZWIJGEND VAN AARD. HP WIJST SPECIFIEK ENIGE EN ALLE STILZWIJGENDE GARANTIES AF, MET INBEGRIIP VAN, ZONDER BEPERKING, GARANTIES INZAKE VERKOOPBAARHEID EN GESCHIKTHEID VOOR EEN BEPAALD DOEL. Sommige landen staan geen beperkingen toe van de duur van een geïmpliceerde garantie. Het is dus mogelijk dat de bovengenoemde beperking of uitsluiting niet op u van toepassing is. Deze garantie biedt u specifieke wettelijke rechten. Het is mogelijk dat u ook andere rechten hebt die van land tot land verschillen.
- De beperkte garantie van HP is van toepassing in elk land waarin HP ondersteuning biedt voor dit product en waarin HP dit product op de markt heeft gebracht. De garantieservice die wordt verleend kan per land verschillen, afhankelijk van de geldende standaards. HP zal de vorm of functionaliteit van het product niet aanpassen om het te kunnen gebruiken in een land waarin het wegens wettelijke bepalingen en voorschriften nooit uitgebracht zal worden.
- IN DE WETTELIJK TOEGESTANE MATE HEBT U ALLEEN DE MOGELIJKHEDEN TOT VERHAAL DIE WORDEN VERMELD IN DEZE GARANTIEVERKLARING. MET UITZONDERING VAN HETGEEN HIERBOVEN WORDT VERMELD IS HP (OF DE LEVERANCIERS VAN HP), IN GEEN GEVAL AANSPRAKELIJK VOOR HET VERLIES VAN GEGEVENS OF VOOR DIRECTE, SPECIALE, INCIDENTELE OF GEVOLGSCHADE (WAARONDER WINSTDERVING) OF ANDERE SCHADE; OF DEZE NU IS GEBASEERD OP CONTRACT, ONRECHTMATIGE DAAD OF ENIGE ANDERE JURIDISCHE THEORIE.

Sommige landen staan geen uitsluiting of beperking toe van bijkomende schade of gevolgschade. De bovengenoemde beperking of uitsluiting is dus mogelijk niet op u van toepassing.

- DE IN DEZE VERKLARING GESTELDE GARANTIEVOORWAARDEN VORMEN, BEHALVE IN DE WETTELIJK TOEGESTANE MATE, GEEN UITSLUITING, BEPERKING OF WIJZIGING VAN, MAAR EEN AANVULLING OP DE VERPLICHTE EN WETTELIJK VOORGESCHREVEN RECHTEN DIE VAN TOEPASSING ZIJN OP DE VERKOOP VAN DIT PRODUCT.

## **Informatie over de voorschriften**

Meer informatie over de voorschriften vindt u in het bestand `regulatory_supplement.htm` op de cd die wordt geleverd bij uw camera.





# Bijlage A: Batterijen en accessoires

## Omgaan met batterijen

Wanneer u de batterijen uit de camera verwijdert, blijven de datum- en tijdstellingen nog ca. 10 minuten behouden. Als de batterijen meer dan 10 minuten uit de camera verwijderd zijn geweest, wordt de klok ingesteld op de tijd en datum waarop de camera voor het laatst is gebruikt. Het kan zijn dat u wordt gevraagd de juiste datum en tijd op te geven.

**OPMERKING** Als u de camera langere tijd niet gebruikt (meer dan een maand), is het raadzaam de batterijen uit de camera te verwijderen.

Op het LCD-scherm worden de volgende batterijstatusindicatoren weergegeven.

Status	Pictogram	Beschrijving
Vol		De batterijen zijn voor 30-100 procent van de capaciteit geladen.
Minder dan halfvol		De batterijen zijn voor 10-30 procent van de capaciteit geladen.
Leeg		De batterijen zijn voor minder dan 10 procent van de capaciteit geladen en moeten worden opgeladen of vervangen.
N.v.t.		De camera werkt op netstroom

De camera werkt op vier AA-batterijen. U kunt batterijen gebruiken van het type alkali, photolithium en NiMH. Voor de beste resultaten met uw camera gebruikt u photolithium- of NiMH-batterijen.

## De werkingsduur van batterijen verlengen

- Gebruik een optionele HP-netvoedingsadapter of een HP-camerabasisstation wanneer u foto's op de computer ontladst of afdrukt, of de camera op de tv aansluit.
- Zet de camera uit als u enige tijd geen foto's maakt.
- Gebruik zo mogelijk de instelling **Automatisch flitsen** in plaats van **Flitser aan** of **Rode-ogencorrectie**.

## Oplaadbare batterijen

NiMH-batterijen kunnen worden opgeladen met behulp van een batterijlader of een optioneel HP-camerabasisstation (beide apart aan te schaffen). Oplaadbare batterijen kunnen op twee manieren worden opgeladen: via een afzonderlijke batterijlader of met de camera, die u hiervoor in het basisstation plaatst of aansluit op de netvoedingsadapter. Beide accessoires zijn optioneel.

**OPMERKING** Oplaadbare batterijen gaan langer mee als ze volledig zijn ontladen voordat ze worden opgeladen.

## Energiebesparing

Als er 60 seconden lang geen knop wordt ingedrukt, wordt het LCD-scherm automatisch uitgeschakeld om de batterijen te sparen. Als er 5 minuten lang geen knoppen worden ingedrukt, schakelt de camera zichzelf uit (tenzij er wordt afgedrukt vanaf de camera of de camera is aangesloten op een computer).

**OPMERKING** Als de camera is aangesloten op een netvoedingsadapter, wordt de functie voor energiebesparing na 10 minuten geactiveerd.

# Accessoires aanschaffen

Aanvullende accessoires voor uw camera kunt u aanschaffen bij een winkel bij u in de buurt of on line via [www.hpshopping.com](http://www.hpshopping.com). Hieronder volgt een lijst met enkele accessoires voor de digitale camera HP photosmart 620:

**OPMERKING** HP ondersteunt alleen HP-netvoedingsadapters en andere accessoires die uitdrukkelijk zijn goedgekeurd door HP.

- HP-netvoedingsadapter
  - Noord-Amerika - C8875A #001
  - Buiten Noord-Amerika - C8875A #002
- Camerabasisstation HP Photosmart 888 1
- SD-geheugenkaart (Secure Digital) (met een maximale capaciteit van 128 MB)
- Accessoirespakket voor digitale camera's van HP (Y1788 in de Verenigde Staten, Y1789 buiten de Verenigde Staten). Dit pakket bevat:
  - Cameratas
  - Oplaadbare NiMH-batterijen
  - Batterijlader
- Accessoirespakket voor digitale camera's van HP (C8884A). Dit pakket bevat:
  - Cameratas
  - Oplaadbare NiMH-batterijen
  - Batterijlader
  - SD-geheugenkaart van 32 MB
  - Statief







# Bijlage B: camerabasisstation

**OPMERKING** Het camerabasisstation werkt alleen op netvoeding. Gebruik daarom **ALLEEN** de HP-netvoedingsadapter en de kabels die bij het camerabasisstation worden geleverd.

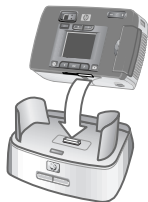
- 1 Volg de bijgeleverde instructies voor het installeren van het HP-camerabasisstation. Dit houdt onder meer in het plaatsen van het inzetstuk in het basisstation, het plaatsen van de oplaadbare batterijen in de camera, het aansluiten van de netvoeding en het aansluiten van het camerabasisstation op een computer, printer en/of televisie.
- 2 Zorg ervoor dat de camera op de juiste manier is ingesteld en koppel eventuele kabels los van de camera voordat u deze in het basisstation plaatst.
- 3 Plaats de camera met de achterkant naar voren in het HP-camera-basisstation.



Aan de achterzijde van het camerabasisstation bevinden zich drie I/O-aansluitingen:

 — Voor aansluiting op de tv

 — Voor rechtstreekse aansluiting op HP USB DeskJet- en PhotoSmart-printers

 — Voor aansluiting op uw computer



De aansluitingen voor computer en printer worden bedekt door een schuifje waardoor u niet beide aansluitingen tegelijkertijd kunt gebruiken (het camerabasisstation is geen USB-hub).

Boven op het camerabasisstation bevindt zich een lampje dat de status van de batterijlader aangeeft. Als het lampje knippert, betekent dit dat de batterijen worden opgeladen.

Op de voorzijde bevinden zich twee knoppen, die oplichten wanneer de camera op het bijbehorende apparaat is aangesloten.

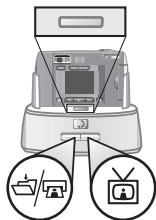

 — Met deze knop activeert u de verbinding met de computer of de printer, afhankelijk van welk apparaat op het basisstation is aangesloten.

 — Met deze knop activeert u de verbinding met het televisietoestel.

De functies van de lampjes op het basisstation worden beschreven in de volgende tabel.

Toestand	Betekenis
Lampje brandt	Het camerabasisstation krijgt stroom en er is een apparaat aangesloten. Wanneer u de knop voor het ene apparaat indrukt, gaat het lampje van de andere knop uit.
Lampje knippert	Het bijbehorende apparaat is actief.

Toestand	Betekenis
Lampje brandt niet	<ul style="list-style-type: none"> <li>• Het bijbehorende apparaat is niet aangesloten op het camerabasisstation.</li> <li>• Het bijbehorende apparaat is niet beschikbaar omdat het andere apparaat actief is.</li> <li>• Het camerabasisstation krijgt geen stroom of er is geen camera aangesloten.</li> </ul>

## Opnames ontladen op een computer via het basisstation

**OPMERKING** Als u een Macintosh-computer gebruikt, stelt u de camera in op **Disk Drive** (Schijfstation) in het menu **USB Configuration** (USB-configuratie) in het menu **Setup** (Instellingen).

- 1 Ga na of het HP-camerabasisstation is aangesloten op de computer.
- 2 Plaats de camera in het HP-camerabasisstation. De camera wordt automatisch ingeschakeld en er verschijnt een inleidend scherm over het basisstation.
- 3 Druk op de knop  op het basisstation om te beginnen met het ontladen van de opnames. Het programma HP Image Unload wordt gestart op de computer en de opnames op de camera worden automatisch ontladen op de computer. Als de camera opnames bevat die u in het menu **Delen** hebt geselecteerd voor afdrukken of verzending per e-mail, worden deze acties uitgevoerd nadat de opnames in kwestie op de computer zijn ontladen.
- 4 Wanneer al uw opnames zijn ontladen en verwerkt, verschijnt het inleidende scherm over het basisstation weer op de camera. U kunt de camera nu uit het basisstation verwijderen of deze laten zitten om de batterijen op te laden.

## Opnames afdrukken via het basisstation

- 1 Ga na of het HP-camerabasisstation is aangesloten op de printer. (Het basisstation kan niet tegelijkertijd rechtstreeks worden aangesloten op een computer en een printer.)
- 2 Plaats de camera in het HP-camerabasisstation. De camera wordt automatisch ingeschakeld en er verschijnt een inleidend scherm over het basisstation.
- 3 Druk op de knop  op het basisstation om te beginnen met afdrukken.
- 4 Pas de afdrukinstellingen aan via het menu **Print Setup** (Printerinstellingen) op de camera om de procedure te voltooien.
- 5 Wanneer de afdruktaak is verwerkt, verschijnt het inleidende scherm over het basisstation weer op de camera. U kunt de camera nu uit het basisstation verwijderen of deze laten zitten om de batterijen op te laden.

## Opnames weergeven op een tv via het basisstation

- 1 Ga na of het HP-camerabasisstation is aangesloten op de tv.
- 2 Raadpleeg de documentatie bij uw tv om te bepalen hoe u de tv moet instellen voor het weergeven van videobeelden van de camera in plaats van beelden die via de antenne of kabel-tv worden ontvangen.
- 3 Plaats de camera in het basisstation. De camera wordt automatisch ingeschakeld en er verschijnt een inleidend scherm over het basisstation.
- 4 Druk op de knop  op het basisstation. Het menu **Slideshow** (Diavoorstelling) verschijnt op het LCD-scherm van de camera.

De overige stappen van deze procedure worden beschreven in de sectie **Hoofdstuk 5: Opnames ontladen, afdrukken en weergeven** op pagina 45.

# Bijlage C: Naslaginformatie

## Cameraspecificaties

Functie	Beschrijving												
Sensor	2,1 MP												
Kleurendiepte	30 bits (10 bits x 3 kleuren)												
Resolutie	<b>Goed</b> 0,3 MP (640 x 480) <b>Beter</b> 2,0 MP (1632 x 1232) <b>Best</b> 2,0 MP (1632 x 1232)												
Geheugentype	Intern flash-geheugen van 8 MB SD-geheugenkaart (Secure Digital) van maximaal 128 MB												
Capaciteit van intern geheugen	<table border="1"><thead><tr><th>Kwaliteit</th><th>Opnames</th><th>Bestandsgrootte</th></tr></thead><tbody><tr><td>Goed</td><td>87</td><td>80 kB</td></tr><tr><td>Beter</td><td>14</td><td>500 kB</td></tr><tr><td>Best</td><td>7</td><td>900 kB</td></tr></tbody></table>	Kwaliteit	Opnames	Bestandsgrootte	Goed	87	80 kB	Beter	14	500 kB	Best	7	900 kB
Kwaliteit	Opnames	Bestandsgrootte											
Goed	87	80 kB											
Beter	14	500 kB											
Best	7	900 kB											
Lens	Brandpuntsafstand <ul style="list-style-type: none"><li>• Groothoek: 5,4 mm</li><li>• Tele: 16,2 mm</li></ul> F-getal <ul style="list-style-type: none"><li>• Groothoek: <i>f</i>2.8 en <i>f</i>5.6</li><li>• Tele: <i>f</i>4.4 en <i>f</i>8.6</li></ul>												

Functie	Beschrijving
Zoomfunctie	3x optisch, 4x digitaal 3x/6x vergroting bij afspelen
Opnamemodi	Foto en video
Belichting	Automatisch
Sluitersnelheid	1/1000 tot 1/3 seconde
Opnemen en afspelen van video	Videoclip opnemen
Geluid	Geen
Flitsinstellingen	Automatisch flitsen, Rode-ogencorrectie, Flitser aan, Flitser uit
Focus	Autofocusbereik: 20 cm tot oneindig
ISO (gevoeligheid)	100
Meting	Gemiddelde
Witbalans	Daglicht, bewolkt, zonsondergang, gloeilicht, fluorescentielicht
Zelfontspanner	Vertraging van 10 seconden
Zoeker	Optische "real image" zoeker
Flitsbereik	Ingebouwde flitser met een bereik van max. 2 meter
LCD-scherm	Kleuren-TFT van 1,5 inch met verlichting
Gecomprimeerde indeling	JPEG AVI (Motion JPEG) voor video

Functie	Beschrijving
Voeding	4 AA-batterijen (inbegrepen) of optionele HP-netvoedingsadapter (6 V / 2000 mA)  De camera heeft een verbruik van maximaal 1,5 W.
Aansluitmogelijkheden	<ul style="list-style-type: none"> <li>● USB op computer of USB op HP DeskJet- en HP Photosmart-printers</li> <li>● DC IN 6 V</li> <li>● Camerabasisstation <ul style="list-style-type: none"> <li>• Video op tv</li> </ul> </li> </ul>
Standaards	PTP MSDC NTSC/PAL JPEG DPOF EXIF DCF
Materiaal behuizing	Plastic
Bevestigingspunt voor statief	Ja
Afmetingen	Externe afmetingen: 120 mm (L) x 50 mm (B) x 74 mm (H)
Gewicht	203 g





# Index

## A

- aan/uit
  - in- en uitschakelen 14
  - knop 8
- aanpassen, camera-instellingen 32
- aanschaffen, accessoires 77
- aansluitingen
  - camerabasisstation 79
  - USB 11, 45, 47
  - voedingsadapter 9
- aansluitmogelijkheden voor camera 85
- accessoires voor camera 77
- afdrukken
  - foto's 40, 41
  - opnames 46
  - opnames via camerabasisstation 82
- afmetingen van camera 85
- afspeelmodus
  - gebruiken 29
  - menu 31
  - overschakelen op 11
- Automatisch flitsen, instelling 25

## B

- basisstation, camera *Zie* Camerabasisstation
- batterijen
  - aanbevolen typen 75
  - batterijstatusindicators 30, 75
  - berichten 60
  - gebruik 75

- opladen 76
- plaatsen 13
- problemen oplossen 51, 53, 60
- toegangsklepje 9
- werkingsduur verlengen 76
- batterijlader 77
- belichting, vergrendelen 8, 20
- berichten, fout- 60, 65
- besparen, energie 76
- Best, opnamekwaliteit 27
- Beter, opnamekwaliteit 27
- bevestigen
  - polsbandje 10
  - statief 11
- bladeren, door opnames 11
- bonussoftware 16, 17

## C

- camerabasisstation
  - aanschaffen 77
  - aansluitingen 79
  - afdrukken van opnames 82
  - in- en uitschakelen 80
  - instellen 79
  - inzetstuk 7
  - opnames ontladen op computer 81
  - voor aansluiting op computer, printers en tv 79
- close-upfoto's 9
- compressie-indeling 84
- computer
  - aansluiten op 79

- opnames ontladen met camerabasisstation 81
- opnames ontladen op 45
- controleren van foto's *Zie* bekijken

## D

- datum en tijd instelling 15
- problemen oplossen 53
- datum waarop opname is gemaakt 29
- Delen, knop 11, 39
- Delen, menu *Zie* HP Instant Share
- diavoorstelling, weergeven 47
- digitaal zoomen 24
- draaien, opnames 31, 32

## E

- e-mail adressen toevoegen, wijzigen en verwijderen 42
- foto's versturen per 40, 41
- opnames selecteren voor 43
- energie besparen 76

## F

- flitser effectief bereik 84
- gebruiken 25
- in- en uitschakelen 25
- knop 10
- focus bereik 84
- vergrendelen 20
- formatteren, geheugen 31, 33

- foto's afdrukken 40, 41
- bekijken van opgeslagen 29
- close-up 23
- maken 19
- versturen per e-mail 40, 41
- voorbeeldweergave 22
- foto's *Zie* opnames
- foutberichten 60, 65

## G

- garantie verklaring 71
- geheugenkaart capaciteit 26
- formatteren 31, 33
- indicator 29
- niet ondersteund 61
- opnames verplaatsen naar intern geheugen 37
- opnames verwijderen 33
- plaatsen 14
- sleuf 11
- te vol 61
- vergrendeld 61
- gewicht van camera 85
- Goed, opnamekwaliteit 26
- groothoekopnames 9

## H

- HP Customer Support *Zie* ondersteuning
- HP Instant Share beschrijving 39
- menu in- en uitschakelen 11, 40

## I

- in- en uitschakelen
  - aan/uit 14
  - camerabasisstation 80
  - flitser 25
  - menu HP Instant Share 40
  - videoclips 8
- installeren, software 16
- intern geheugen
  - capaciteit 26, 83
  - formatteren 31, 33
  - opnames verplaatsen naar geheugenkaart 37
  - opnames verwijderen 33
- invulflits 25
- inzetstuk voor
  - camerabasisstation 7
- ISO, gevoeligheid 84

## K

- klantenondersteuning *Zie* ondersteuning
- klepjes
  - batterijen 9
  - geheugenkaart 14
- kleurendiepte 83
- knipperende lampjes
  - camerabasisstation 80
  - groen 12
  - oranje 12, 20
  - rood 9
- kwaliteit
  - instellingen 26
  - wijzigen voor opnames 26
- Kwaliteit, knop 10

## L

- lampjes
  - camerabasisstation 80
  - zelfontspanner 9
  - zoeker 12
- LCD-scherm, knop 11
- LED's *Zie* lampjes
- lensspecificaties 83

## M

- Macintosh
  - e-mail versturen vanaf camera 44
  - installeren, software 17
  - problemen met aansluiting oplossen 59
- maken, foto's 19
- Mass Storage Device Class (MSDC) 36
- MSDC (Mass Storage Device Class) 36

## N

- netvoedingsadapter
  - aanschaffen 77
  - aansluiting 9
  - problemen oplossen 51

## O

- OK, knop 11
- onderbelichte opname 56
- ondersteuning
  - Verenigde Staten 67
  - websites 65
  - wereldwijd 68
- ontladen, opnames 45
- opladen, batterijen 76
- opnamekwaliteit *Zie* kwaliteit

opnames  
afdrukken 46  
afdrukken via  
    camerabasisstation 82  
bekijken op tv via  
    camerabasisstation 82  
bekijken van opgeslagen 30  
bestemmingen selecteren 40  
datum gemaakt 29  
draaien 31, 32  
in- en uitschakelen 11  
met directe controle 20  
ontladen op computer 45  
ontladen van  
    camerabasisstation op  
    computer 81  
problemen oplossen 55, 56,  
    57  
schetsen bekijken 32, 34  
selecteren voor automatische  
    verwerking 39  
selecteren voor versturen per  
    e-mail 43  
vergroten 32, 34  
verplaatsen van intern  
    geheugen naar  
    geheugenkaart 37  
verwijderen 33  
voorbeeldweergave 22  
weergeven op tv 47  
*Zie ook foto's*  
opnemen, videoclips 21  
opsporen en oplossen,  
    problemen 51  
optisch zoomen 23  
optische zoeker 12  
overbelichte opname 57

**P**  
Picture Transfer Protocol (PTP)  
    36  
plaatsen  
    batterijen 13  
    camera in camerabasisstation  
    79  
    geheugenkaart 14  
polsbandje 10, 13  
printers  
    camerabasisstation aansluiten  
    op 79  
    problemen oplossen 62, 63  
PTP (Picture Transfer Protocol)  
    36

**R**  
resolutie *Zie* kwaliteit  
rode-ogencorrectie 25

**S**  
schetsen, bekijken 32, 34  
schijfstation, camera als 36  
service *Zie* ondersteuning  
Setup, menu 35  
sluiter  
    knop 8  
    problemen oplossen 52, 54  
    snelheid 84  
snelheid van sluiter 84  
software  
    bonus 16, 17  
    installeren 16  
specificaties voor camera 83  
standaards voor camera 85  
statief, bevestigingspunt 11

## T

- taal, instelling 15, 38
- technische ondersteuning *Zie*
  - ondersteuning
- telefonische ondersteuning
  - Verenigde Staten 67
  - wereldwijd 68
- teleopnames 9
- tijd en datum
  - instelling 15
  - problemen oplossen 53
- tv
  - camerabasisstation aansluiten op 79
  - diavoorstelling weergeven 47
  - opnames bekijken via camerabasisstation 82
  - opnames weergeven 47

## U

- Uitzoomen, knop 10
- USB
  - aansluiting 11, 45, 47
  - configureren 36
  - onbekend apparaat 62

## V

- vergrendelde geheugenkaart 61
- vergrendelen
  - belichting 8, 20
  - focus 20
- vergroten, opnames 32, 34
- verwijderen
  - e-mailadressen 42
  - opnames 33
- Video, knop 8
- Video-/zelfontspannerlampje 9
- videoclips

- controleren 31
- maximale opnametijd 22
- opnametijd verlengen 22
- opnemen 8, 21
- voeding
  - adapter 9, 77
  - problemen oplossen 51, 53, 60
  - specificaties 85
- voorbeeldmodus
  - gebruiken 22
  - in- en uitschakelen 11
- voorschriften, informatie 73

## W

- wazige opnames 55
- websites voor ondersteuning 65
- weergeven
  - diavoorstelling op tv 47
  - opgeslagen foto's 29
  - opgeslagen opnames 30
  - opnames 20
  - opnames op tv 47
  - opnames op tv via camerabasisstation 82
  - schetsen 32
  - videoclips 31
- Welcome Screen, instelling 35
- Windows
  - e-mail versturen vanaf camera 44
  - software-installatie 16

## Z

- zelfontspanner
  - gebruiken 23
  - knop 10
  - lampje 9

- vertraging 84
- zoeker
  - lampje 12
  - optisch 12
- zoomen
  - digitaal 24
  - lens 9
  - optisch 23



[www.hp.com/photosmart](http://www.hp.com/photosmart)

Gedruckt in Singapore 2002



i n v e n t



Q2170-90014