

# HP Photosmart E317 cámara digital



## Manual del usuario



## Información legal y advertencias

© Copyright 2005 Hewlett-Packard Development Company, L.P.

La información que aparece en este documento está sujeta a cambios sin previo aviso. Las únicas garantías de los productos y servicios de HP se detallan en las declaraciones de garantía expresa que acompañan a dichos productos y servicios. Nada de lo que aquí se contenga se considerará como garantía adicional. HP no se hará responsable de los errores u omisiones técnicos o editoriales aquí contenidos.

Windows® es una marca registrada de Microsoft Corporation.



El logotipo SD es una marca comercial de su propietario.

**Información importante para nuestros clientes de la Unión Europea:** Para contribuir a la protección del medio ambiente, este producto debe reciclarse por ley al final de su vida útil. El símbolo siguiente indica que este producto no se puede tirar a la basura doméstica. Devuélvalo al centro de recogida autorizado más próximo, donde se recuperará o eliminará adecuadamente. Para obtener más información sobre la devolución y el reciclaje de los productos HP, visite:

[www.hp.com/hpinfo/globalcitizenship/environment/recycle/index.html](http://www.hp.com/hpinfo/globalcitizenship/environment/recycle/index.html)



### Introduzca la siguiente información para referencias futuras:

Número de modelo (en la parte delantera de la cámara) \_\_\_\_\_

Número de serie (número de 10 dígitos en la parte inferior de la cámara) \_\_\_\_\_

Fecha de adquisición de la cámara \_\_\_\_\_

Impreso en China



---

# Contenido

1	Procedimientos iniciales . . . . .	9
	Configuración . . . . .	10
	1 Fijación de la muñequera . . . . .	10
	2 Instalación de las pilas . . . . .	11
	3 Encendido de la cámara. . . . .	12
	4 Elección del idioma . . . . .	13
	5 Ajuste de la fecha y la hora . . . . .	14
	6 Instalación y formateado de una tarjeta de memoria (opcional) . . . . .	15
	7 Instalación del software . . . . .	17
	Windows® . . . . .	17
	Macintosh. . . . .	18
	Manual del usuario del CD. . . . .	18
	Componentes de la cámara . . . . .	19
	Parte trasera de la cámara . . . . .	19
	Parte superior de la cámara . . . . .	21
	Parte frontal, lateral izquierda e inferior de la cámara . . . . .	22
	Modos de la cámara . . . . .	24
	Menús de la cámara. . . . .	24
2	Toma de imágenes y grabación de videoclips . . . . .	27
	Utilización de Vista en directo . . . . .	27
	Toma de imágenes fijas. . . . .	29
	Grabación de videoclips . . . . .	30
	Utilización del zoom digital . . . . .	31
	Ajuste del flash. . . . .	32
	Utilización de los modos de enfoque. . . . .	34

Utilización de los ajustes del temporizador automático . . . . .	35
Utilización del Menú Captura . . . . .	37
Modos de fotografía . . . . .	38
Calidad imagen . . . . .	41
Estampado de fecha y hora . . . . .	43
Compensación EV . . . . .	45
Equilibrio de blanco. . . . .	46
Velocidad ISO . . . . .	48
<b>3 Revisión de imágenes y videoclips. . . . .</b>	<b>49</b>
Utilización de Reproducción. . . . .	49
Pantalla resumen de todas las imágenes. . . . .	52
Utilización del Menú Reproducción . . . . .	53
Eliminar . . . . .	55
Visualización de viñetas . . . . .	56
Ampliación de imágenes . . . . .	57
Imprimir . . . . .	58
Rotar . . . . .	59
Grabar audio . . . . .	60
<b>4 Transferencia e impresión de imágenes . . . . .</b>	<b>61</b>
Transferencia de imágenes al equipo . . . . .	61
Impresión de imágenes directamente desde la cámara. . . . .	62
<b>5 Utilización del menú Configurar . . . . .</b>	<b>65</b>
Brillo de pantalla . . . . .	66
Sonidos de cámara . . . . .	67
Fecha y hora . . . . .	68
Configuración USB . . . . .	69
Idioma. . . . .	70
Cómo mover imágenes a una tarjeta. . . . .	71
Restablecimiento de ajustes . . . . .	72

6 Solución de problemas y asistencia técnica . .	73
Restauración de la cámara . . . . .	74
Software HP Image Zone. . . . .	75
Requisitos del sistema (Solamente Windows) . . . . .	75
HP Image Zone Express (sólo Windows). . . . .	76
Utilización de la cámara sin instalar el software HP Image Zone . . . . .	77
Transferencia de imágenes a un equipo sin el software HP Image Zone . . . . .	77
Conexión de la cámara como cámara digital. . . . .	77
Utilización de un lector de tarjetas de memoria . . . . .	78
Configuración de la cámara como unidad de disco . . . . .	81
Problemas y soluciones . . . . .	82
Mensajes de error en la cámara. . . . .	96
Mensajes de error en el equipo . . . . .	107
Cómo obtener asistencia . . . . .	109
Sitio Web de accesibilidad de HP. . . . .	109
Sitio Web de HP Photosmart. . . . .	109
Proceso de asistencia técnica . . . . .	109
Asistencia técnica telefónica. . . . .	111
Números de asistencia técnica telefónica. . . . .	113
A Administración de las pilas. . . . .	115
Puntos más importantes sobre las pilas . . . . .	115
Prolongación de la duración de la pila . . . . .	116
Precauciones de seguridad en el uso de pilas . . . . .	116
Rendimiento según el tipo de pila . . . . .	118

Número de disparos por tipo de pila. . . . .	119
Indicadores de alimentación. . . . .	120
Recarga de pilas de NiMH . . . . .	121
Precauciones de seguridad para recargar pilas de NiMH. . . . .	123
Tiempo de espera en suspensión para conservar energía. . . . .	123
<b>B Adquisición de accesorios de la cámara . . .</b>	<b>125</b>
<b>C Cuidado de la cámara. . . . .</b>	<b>127</b>
Cuidados básicos de la cámara . . . . .	127
Limpieza de la cámara . . . . .	129
Limpieza del objetivo de la cámara . . . . .	129
Limpieza del cuerpo de la cámara y de la pantalla de imagen. . . . .	130
<b>D Especificaciones . . . . .</b>	<b>131</b>
Capacidad de memoria. . . . .	136



---

# 1 Procedimientos iniciales

Felicitaciones por haber adquirido la cámara digital HP Photosmart E317 y bienvenido al mundo de la fotografía digital.

En este manual se explican las funciones de la cámara que puede utilizar para conseguir resultados excelentes al mismo tiempo que disfruta de la toma de fotografías. Estas son algunas de las características de la cámara:

- **Funciones de audio y video:** grabe videoclips (consulte página 30) o agregue clips de audio a las imágenes fijas (consulte página 60).
- **Transferencia de imágenes a un equipo:** transfiera fácilmente las imágenes de la cámara al equipo. Consulte la página 61.
- **Impresión directa:** imprima directamente desde la cámara con cualquier impresora certificada PictBridge sin necesidad de conectarse al equipo. Consulte la página 62.
- **Memoria interna o tarjeta de memoria:** guarde imágenes en la memoria interna de la cámara o en una tarjeta de memoria opcional de su agrado. Consulte página 15.

# Configuración

Para localizar un componente de la cámara (como un botón o un indicador luminoso) mientras sigue las instrucciones de esta sección, consulte **Componentes de la cámara** en la página 19.

## 1. Fijación de la muñequera

Ajuste la muñequera en el soporte para la muñeca de la parte lateral de la cámara, como se muestra en la ilustración.



## 2. Instalación de las pilas

1. Abra la tapa de las pilas y la tarjeta de memoria que se encuentra en el lateral de la cámara. Para ello, deslice la tapa hacia la parte delantera de la cámara.
2. Introduzca las pilas como se indica en el interior de la puerta.
3. Cierre la tapa de las pilas/tarjeta de memoria presionando hacia dentro y deslícela hacia la parte trasera de la cámara hasta que quede cerrada.



Compruebe el rendimiento de las pilas de NiMH, litio y alcalinas con esta cámara en **Rendimiento según el tipo de pila** en la página 118. El número de disparos aproximado que puede realizar con cada tipo de pilas aparece en **Número de disparos por tipo de pila** en la página 119. Si desea consejos para optimizar el rendimiento de las pilas, consulte **Apéndice A, Administración de las pilas**, empezando en la página 115.

**CONSEJO:** Si utiliza pilas recargables de NiMH, puede recargarlas con el cargador rápido opcional HP Photosmart. Para obtener más información, consulte **Apéndice B, Adquisición de accesorios de la cámara**, empezando en la página 125.

### 3. Encendido de la cámara

Para encender la cámara, abra la tapa de la lente hasta que oiga un clic y la lente quede al descubierto. El indicador de alimentación/memoria de la parte trasera de la cámara se enciende en verde. Al encenderse la cámara, el logotipo HP aparece en la pantalla de imagen.





Para apagar la cámara, cierre la tapa de la lente hasta que oiga un clic y la lente quede cubierta.

**PRECAUCIÓN:** Al deslizar la tapa de la lente, tenga cuidado de no tocar la lente con los dedos. Las huellas de dedos en la lente pueden alterar la calidad de la imagen. Si desea obtener información sobre cómo limpiar la lente, consulte **Limpieza de la cámara** en la página 129.

## 4. Elección del idioma

La primera vez que enciende la cámara debe elegir un idioma.

1. Desplácese hasta el idioma deseado con los botones ▲▼ ◀▶ del **controlador** .
2. Presione el botón  para seleccionar el idioma resaltado.



**CONSEJO:** Para cambiar de idioma en otro momento, utilice el ajuste **Idioma** del **Menú Configurar**. Consulte **Capítulo 5, Utilización del menú Configurar**.

## 5. Ajuste de la fecha y la hora

La cámara está provista de un reloj que graba la fecha y la hora en que se toma cada imagen. Esta información se graba en las propiedades de la imagen, que pueden consultarse en el modo **Reproducción** cuando se ven las imágenes en **Consejos sobre la imagen** o en el equipo. Si lo desea, la fecha y hora también pueden aparecer estampadas en la imagen (consulte **Estampado de fecha y hora** en la página 43).

1. El primer elemento que se resalta es el formato de la fecha y la hora. Si desea cambiar el formato, utilice los botones ▲▼. Cuando el formato de la fecha y la hora sean correctos, presione el botón ► para pasar al siguiente ajuste.
2. Ajuste el valor de la selección resaltada con los botones ▲▼.
3. Presione los botones ◀▶ para desplazarse a otras selecciones.
4. Repita los pasos 2 y 3 hasta que haya configurado la hora.
5. Presione el botón  $\frac{\text{Menu}}{\text{OK}}$  una vez que haya introducido los valores de fecha y hora correctos. Se abre una pantalla de confirmación en la que se le pregunta si la fecha y hora establecidas son correctas. Si es así, presione el botón  $\frac{\text{Menu}}{\text{OK}}$  para seleccionar **Sí**.  
Si, por el contrario, la fecha y la hora no son correctas, presione el botón ▼ para resaltar **No** y, a continuación, presione el botón  $\frac{\text{Menu}}{\text{OK}}$ . Se vuelve a abrir la pantalla **Fecha y hora**. Repita los pasos 1 al 5 para establecer la fecha y hora correctas.

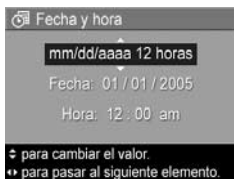

**CONSEJO:** Para cambiar la fecha y la hora en otro momento, utilice el ajuste **Fecha y hora** del **Menú Configurar**. Consulte **Capítulo 5, Utilización del menú Configurar**.

## 6. Instalación y formateado de una tarjeta de memoria (opcional)

La cámara digital dispone de memoria interna que le permite almacenar imágenes y videoclips. Sin embargo, también puede almacenarlos en una tarjeta de memoria (adquirida por separado). Para obtener más información sobre las tarjetas de memoria admitidas, consulte **Almacenamiento** en la página 134.

1. Apague la cámara y abra la tapa de las pilas y de la tarjeta de memoria del lateral de la cámara.
2. Introduzca la tarjeta de memoria en la ranura pequeña que se encuentra detrás de las pilas, con el extremo de la muesca hacia abajo, tal como se muestra en la imagen. Asegúrese de que encaja en su sitio.
3. Cierre la tapa y encienda la cámara.
4. Presione el botón  $\frac{\text{Menu}}{\text{OK}}$  y después utilice  $\blacktriangleright$  para abrir el **Menú Reproducción**  $\blacktriangleright$ .
5. Presione el botón  $\blacktriangledown$  para resaltar **Eliminar** y, a continuación, presione el botón  $\frac{\text{Menu}}{\text{OK}}$  para abrir el submenú **Eliminar**.



6. Utilice el botón ▼ para resaltar **Formatear tarjeta** y, a continuación,  $\frac{\text{Menu}}{\text{OK}}$  para abrir la pantalla de confirmación **Formatear tarjeta**.
7. Presione el botón ▼ para resaltar **Sí** y, a continuación, presione el botón  $\frac{\text{Menu}}{\text{OK}}$  para formatear la tarjeta.  
El mensaje **Formateando la tarjeta...** parece en la pantalla de imagen mientras la cámara formatea la tarjeta de memoria. Cuando la cámara haya completado el formateo, aparece la pantalla Resumen de todas las imágenes (consulte **Pantalla resumen de todas las imágenes** en la página 52).

Para extraer la tarjeta de memoria de la cámara, primero apague la cámara. Abra la tapa de las pilas/tarjeta de memoria y presione el borde superior de la tarjeta, que saltará fuera de la ranura.

**NOTA:** Al instalar una tarjeta de memoria en la cámara, se guardan en la tarjeta todas las imágenes y los videoclips nuevos, con lo cual ya no podrá ver las imágenes guardadas en la memoria interna de la cámara. Para utilizar la memoria interna y ver las imágenes guardadas allí, extraiga la tarjeta de memoria o transfiera las imágenes de la memoria interna a la tarjeta de memoria (consulte **Cómo mover imágenes a una tarjeta** en la página 71).



## 7. Instalación del software

El software HP Image Zone le permite transferir imágenes.

**NOTA:** Si no desea instalarlo, igualmente puede transferir las imágenes. Para obtener más información, consulte **Utilización de la cámara sin instalar el software HP Image Zone** en la página 77.

**NOTA:** Si tiene dificultades para instalar o utilizar el software HP Image Zone, encontrará más información en el sitio Web de Asistencia técnica al cliente de HP: **[www.hp.com/support](http://www.hp.com/support)**.

### Windows<sup>®</sup>

Para instalar correctamente el software HP Image Zone, deberá disponer en su equipo de al menos 64 MB de RAM y tener instalado Windows 2000, XP, 98, 98 SE o Me, e Internet Explorer 5.5 Service Pack 2 o posterior. Se recomienda Internet Explorer 6. Si su equipo cumple estos requisitos, el proceso de instalación instalará la versión completa de HP Image Zone o HP Image Zone Express. Consulte las diferencias entre ambas versiones en **Software HP Image Zone** en la página 75 y **HP Image Zone Express (sólo Windows)** en la página 76.

1. Cierre todos los programas y desactive temporalmente todos los programas antivirus que utilice en el equipo.
2. Introduzca el CD del software HP Image Zone en la unidad de CD de su ordenador y siga las instrucciones en pantalla. Si no se abre la pantalla de instalación, en el menú **Inicio**, haga clic en **Ejecutar** y escriba **D:\Setup.exe**, donde **D** es la letra de la unidad de CD-ROM y, a continuación, haga clic en **Aceptar**.
3. Cuando el software HP Image Zone se haya instalado, vuelva a activar el programa antivirus que desactivó en el paso 1.

## Macintosh

1. Cierre todos los programas y desactive temporalmente todos los programas antivirus que utilice en el equipo.
2. Introduzca el CD del software HP Image Zone en la unidad de CD del equipo.
3. Haga doble clic en el icono del CD en el escritorio del equipo.
4. Haga doble clic en el icono del instalador y, a continuación, siga las instrucciones mostradas en la pantalla.
5. Cuando el software HP Image Zone se haya instalado, vuelva a activar el programa antivirus que desactivó en el paso 1.

## Manual del usuario del CD

Existe una copia del manual del usuario de esta cámara en varios idiomas en el CD del software HP Image Zone. Para ver el Manual del usuario de la cámara:

1. Introduzca el CD del software HP Image Zone en la unidad de CD del equipo.
2. **En Windows:** Para ver el manual del usuario, haga clic en **Ver Manual del usuario** en la página principal de la pantalla de instalación del CD.

**En Macintosh:** Consulte el archivo **léame** que se encuentra en la carpeta **docs** del CD del software HP Image Zone para localizar el manual del usuario en su idioma.



**NOTA:** Si desea una experiencia interactiva de aprendizaje (en inglés) que lo guíe a través de las funciones más utilizadas de la cámara y le ofrezca sugerencias básicas sobre fotografía digital, instale y ejecute el programa Guía interactiva de usuario del CD de software.





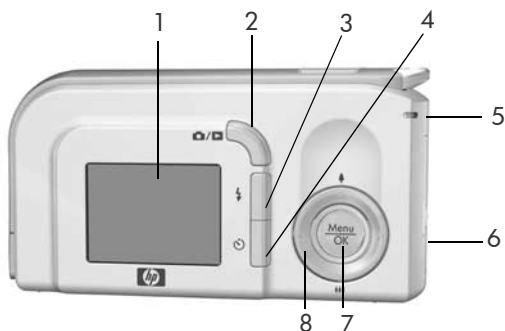











# Componentes de la cámara

Consulte las páginas entre paréntesis que aparecen después de los nombres de los componentes para obtener más información acerca de ellos.

## Parte trasera de la cámara



#	Nombre	Descripción
1	Pantalla de imagen (página 27)	Permite encuadrar las imágenes y videoclips en el modo <b>Vista en directo</b> y revisarlos a continuación en el modo <b>Reproducción</b> , así como ver todos los menús.
2	 /  Botón <b>Vista en directo/ Reproducción</b>	<ul style="list-style-type: none"><li>• Si aparece <b>Vista en directo</b>, puede cambiar al modo <b>Reproducción</b>.</li><li>• Si aparece <b>Reproducción</b>, puede cambiar al modo <b>Vista en directo</b>.</li><li>• Si la pantalla de imagen está apagada pero la cámara está encendida, permite encenderla.</li><li>• Cierra los menús que aparecen en la pantalla de imagen.</li></ul>

#	Nombre	Descripción
3	 Botón <b>Flash</b> (página 32)	Permite seleccionar entre los distintos ajustes de flash.
4	 Botón <b>Autotemporizador</b> (página 35)	Permite tomar fotografías con el temporizador automático.
5	Indicador luminoso de alimentación/memoria	<ul style="list-style-type: none"> <li>• <b>Verde permanente:</b> la cámara está encendida.</li> <li>• <b>Verde parpadeante:</b> la cámara está grabando en la memoria interna o en la tarjeta de memoria instalada.</li> </ul>
6	Puerta de las pilas/tarjeta de memoria (páginas 11, 15)	Permite introducir y extraer las pilas y la tarjeta de memoria opcional.
7	 <b>Menu</b> <b>OK</b> (páginas 37, 53)	Abre los menús de la cámara, selecciona opciones de menú y confirma ciertas acciones en la pantalla de imagen.
8	 <b>Controlador</b> con los botones   y  	<ul style="list-style-type: none"> <li>•  : permite desplazarse por los menús en vertical.</li> <li>•  : permite desplazarse por los menús e imágenes de la pantalla de imagen en horizontal.</li> <li>•  Botón <b>Acercar</b> (botón  ): en el modo <b>Vista en directo</b>, permite utilizar el zoom digital para acercar la imagen a una resolución inferior mientras se toman fotografías fijas (página 31).</li> <li>•  Botón <b>Alejar</b> (botón  ): en el modo <b>Vista en directo</b>, permite utilizar el zoom digital para alejar la imagen a una resolución superior mientras se toman fotografías fijas (página 31).</li> </ul>

## Parte superior de la cámara



#	Nombre	Descripción
1	<b>Disparador</b> (página 29)	Toma una fotografía.
2	Soporte para muñequera (página 10)	Permite fijar una muñequera a la cámara.
3	 Botón <b>Video</b> (página 30)	Inicia y detiene la grabación de un videoclip.

## Parte frontal, lateral izquierda e inferior de la cámara

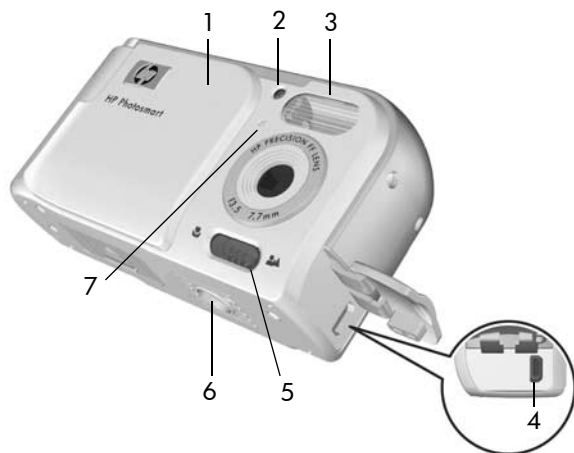



#	Nombre	Descripción
1	Tapa de la lente/ interruptor de encendido (página 12)	Enciende y apaga la cámara, y protege la lente cuando la cámara está apagada.
2	Indicador luminoso del – Temporizador/ Video (páginas 30, 35)	Parpadea durante la cuenta atrás antes de tomar una imagen con el <b>Autotemporizador</b> . También se ilumina de forma permanente cuando se está grabando un vídeo.
3	Flash (página 32)	Ofrece luz adicional para mejorar la toma de imágenes.

#	Nombre	Descripción
4	 Conector USB (páginas 61, 62)	Permite conectar un cable USB de la cámara a un equipo que admita USB o a cualquier impresora certificada PictBridge.
5	Interruptor Modo de enfoque (página 34)	Le permite alternar entre los modos de enfoque <b>Normal</b> y <b>Macro</b> .
6	Soporte para trípode	Permite montar la cámara en un trípode.
7	Micrófono (página 34)	Graba los clips de audio que se adjuntan a las imágenes fijas y la parte de audio de los videoclips.

# Modos de la cámara







La cámara cuenta con dos estados principales que le permiten realizar determinadas tareas.

- **Vista en directo:** permite tomar imágenes fijas y grabar videoclips. Si desea obtener información sobre cómo utilizar el modo **Vista en directo** , consulte **Capítulo 2, Toma de imágenes y grabación de videoclips**, empezando en la página 27.
- **Reproducción:** permite revisar las imágenes fijas y videoclips capturados. Si desea obtener información sobre cómo utilizar el modo **Reproducción** , consulte **Capítulo 3, Revisión de imágenes y videoclips**, empezando en la página 49.







Para cambiar de **Vista en directo** a **Reproducción** y viceversa, presione el botón **Vista en directo/Reproducción**  / .

## Menús de la cámara

La cámara dispone de tres menús que, al acceder a ellos, aparecen en la pantalla de imagen de la parte posterior de la cámara.

Para acceder a los menús, presione el botón  y a continuación   para ir al menú que desee. Para seleccionar una opción de menú, utilice los botones   para resaltarla y  para mostrar los submenús y modificar los ajustes.

Para salir de un menú, utilice una de estas opciones:

- Presione el botón **Vista en directo/Reproducción**  / .
- Utilice los botones   para ir a la opción de menú  **SALIR** y presione el botón .



**CONSEJO:** En el **Menú Captura** y **Menú Configurar**, puede modificar los ajustes resaltando las opciones con los botones ◀▶ para cambiar la configuración.

El **menú Captura**  permite establecer los valores de la fotografía como calidad de imagen, velocidad ISO e impresión de fecha y hora en las imágenes.

Si desea obtener información sobre cómo utilizar este menú, consulte **Utilización del Menú Captura** en la página 37.



El **menú Reproducción**  permite ampliar y girar imágenes, agregarles clips de audio, seleccionarlas para su impresión y eliminarlas.

Si desea obtener información sobre cómo utilizar este menú, consulte **Utilización del Menú Reproducción** en la página 53.



El **menú Configurar**  le permite modificar ajustes como el brillo de la pantalla, la fecha y la hora, y el idioma, entre otros. También permite mover imágenes de la memoria interna a la tarjeta de memoria opcional. Si desea obtener

información sobre cómo utilizar este menú, consulte **Capítulo 5, Utilización del menú Configurar**, empezando en la página 65.









---

## 2 Toma de imágenes y grabación de videoclips



### Utilización de Vista en directo

La pantalla de imagen permite encuadrar imágenes y videoclips con la **Vista en directo**. Si desea activar la **Vista en directo** cuando la pantalla de imagen está apagada, presione el botón **Vista en directo/Reproducción**  /  hasta que aparezca el icono **Vista en directo**  en la esquina superior izquierda de la pantalla.

**CONSEJO:** Para conservar la energía de las pilas, la pantalla de imagen se apaga cuando la cámara no se utiliza durante un periodo de tiempo largo. Puede volver a activar la pantalla de imagen presionando el botón **Vista en directo/Reproducción**  / .



En la siguiente tabla, se describe la información que aparece en el modo **Vista en directo** cuando los ajustes de la cámara tienen sus valores predeterminados y en la cámara hay instalada una tarjeta de memoria opcional. Si cambia otros ajustes de la cámara, los iconos correspondientes también aparecen en **Vista en directo**.



#	Icono	Descripción
1		Icono de <b>Vista en directo</b> , que indica que la cámara está en el modo <b>Vista en directo</b> . Este icono desaparece transcurridos unos segundos.
2		Indica que hay una tarjeta de memoria instalada en la cámara.
3		Indicador de alimentación, por ejemplo, el indicador de nivel de carga de las pilas lleno (consulte <b>Indicadores de alimentación</b> en la página 120).
4	<b>12</b>	Recuento de imágenes restantes (depende del ajuste actual de <b>Calidad imagen</b> y del espacio que quede en la memoria).
5	<b>5 MP</b>	Ajuste de <b>Calidad imagen</b> (el valor predeterminado es <b>5 MP</b> )

# Toma de imágenes fijas

Para tomar una imagen fija:

1. Presione el botón **Vista en directo/ Reproducción**  /  hasta que aparezca el icono **Vista en directo**  en la esquina superior izquierda de la pantalla de imagen y, a continuación, encuadre el sujeto de la fotografía en la pantalla de imagen.





2. Presione el **disparador** para tomar la imagen.  
Se oye un pitido cuando la fotografía se ha tomado.

**CONSEJO:** Sujete la cámara con ambas manos y presione con suavidad el **disparador** para reducir el movimiento de la cámara y evitar que las fotografías salgan movidas.

Tras tomar una imagen, la imagen aparece durante unos segundos en la pantalla de imagen. Es lo que se conoce como **revisión instantánea**. Puede eliminar la imagen durante **Revisión instantánea** presionando el botón  y seleccionando después **Esta imagen** en el submenú **Eliminar**.

# Grabación de videoclips

1. Presione el botón **Vista en directo/Reproducción**  /  hasta que aparezca el icono **Vista en directo**  en la esquina superior izquierda de la pantalla de imagen y, a continuación, encuadre el sujeto del vídeo en la pantalla de imagen.
2. Para empezar a grabar el vídeo, presione y suelte el botón **Vídeo**  , que se encuentra en la parte superior de la cámara. En la pantalla de imagen aparecen un icono de vídeo  , la palabra **REC**, un contador de vídeo y un mensaje indicando cómo detener la grabación. El indicador del autotemporizador/vídeo se ilumina en rojo.
3. Para detener la grabación, presione y suelte otra vez el botón **Vídeo**  ; de lo contrario, el vídeo continúa grabándose hasta que la cámara se quede sin memoria.

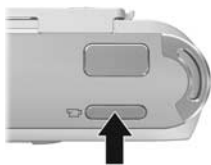

Tras finalizar la grabación, el primer fotograma del videoclip aparecerá durante 3 segundos en la pantalla de imagen. Es lo que se conoce como **revisión instantánea**. Puede eliminar el videoclip durante la **revisión instantánea** presionando el botón  y después **Esta imagen** en el submenú **Eliminar**.

Un videoclip incluye audio. Para oír el audio de sus videoclips, transfíralos a un equipo y utilice el software HP Image Zone.

**NOTA:** El zoom digital no se puede utilizar mientras se graban videoclips.

# Utilización del zoom digital

Utilice el zoom digital para capturar sólo una parte de la escena que aparece en la pantalla de imagen. A medida que se acerca, un cuadrado amarillo rodea la parte de la escena que desea capturar, lo que le permite eliminar de las partes que no desee incluir en la fotografía.

1. Si se encuentra en el modo **Vista en directo**, presione el botón ▲ (icono **Acercar** 📍) para accionar el zoom digital.
2. Mantenga presionado **Acercar** 📍 hasta que el cuadro amarillo rodee el área de la imagen que desea capturar. Si se acerca demasiado y quiere alejarse, presione el botón ▼ (icono **Alejar** 📍📍📍) para ampliar la selección.





El número de resolución situado a la derecha de la pantalla también se reduce a medida que se amplía digitalmente la imagen. Por ejemplo, aparece **2,2 MP** en lugar de **5 MP**, lo que indica que la imagen se ha reducido a un tamaño de 2,2 megapíxeles.





3. Cuando la imagen tenga el tamaño deseado, presione el botón del **Disparador** para tomar la imagen.
4. Para desactivar el zoom digital, presione el botón ▼ (icono **Alejar** 📍📍📍) hasta que desaparezca el cuadro amarillo.

**NOTA:** El zoom digital reduce la resolución de la imagen, de modo que tenderá a ser más pixelada o granulada que si se hubiese tomado la misma imagen sin el zoom. Para desea obtener imágenes de mayor calidad, por ejemplo, si se va a imprimir, limite el uso del zoom digital.

**NOTA:** El zoom digital no se puede utilizar mientras se graban videoclips.

# Ajuste del flash

El botón **Flash**  le permite alternar entre los ajustes de flash de la cámara. Para cambiar el ajuste de flash, presione el botón **Flash**  hasta que aparezca el ajuste deseado en la pantalla de imagen. La siguiente tabla describe todos los ajustes del flash de la cámara.

Ajuste	Descripción
<b>Flash automático</b> 	La cámara mide el nivel de luz y utiliza el flash si es necesario.
<b>Ojos rojos</b> 	La cámara mide el nivel de luz y utiliza el flash con reducción de ojos rojos si es necesario (si desea una descripción de la reducción de ojos rojos, consulte <b>Ojos rojos</b> en la página 33).
<b>Flash encendido</b> 	La cámara siempre utiliza el flash. Si la luz se encuentra detrás del sujeto, puede utilizar este ajuste para aumentar la luz delante del sujeto. Es lo que se conoce como flash de relleno.
<b>Flash apagado</b> 	La cámara no utiliza el flash, independientemente del tipo de iluminación. Utilice este ajuste para capturar imágenes de sujetos que estén poco iluminados y se encuentren fuera del alcance del flash. El tiempo de exposición puede aumentar cuando utiliza este ajuste por lo tanto debería utilizar un trípode para evitar el movimiento de la cámara.

**NOTA:** El flash no se puede utilizar en el modo **Puesta de sol** ni durante la grabación de videoclips.



Si el ajuste de flash no coincide con el ajuste predeterminado **Flash automático**, el icono del ajuste aparecerá en la pantalla **Vista en directo**. El nuevo ajuste permanecerá activo hasta que vuelva a cambiarse o hasta que se apague la cámara. El ajuste de flash regresa al valor predeterminado **Flash automático** cuando se apaga la cámara.



## Ojos rojos

El fenómeno de ojos rojos se produce cuando la luz del flash se refleja en los ojos del sujeto de la imagen, lo que provoca en ocasiones que los ojos de las personas aparezcan rojos y los de los animales verdes o blancos en la imagen capturada. Cuando se utiliza el flash con la reducción de ojos rojos, la cámara dispara el flash tres veces rápidamente antes de disparar el flash principal para que las pupilas del sujeto se cierren, reduciendo así el efecto de ojos rojos. Tomar una imagen con reducción de ojos rojos tarda un poco más de lo normal porque se retrasa el disparador para el flash adicional. Por lo tanto, asegúrese de que los sujetos esperen al flash adicional.



# Utilización de los modos de enfoque

Los modos de enfoque modifican la distancia focal de la cámara para que sea posible fotografiar objetos próximos o lejanos.

Para cambiar el modo de enfoque, deslice el interruptor **Modo enfoque** situado en el frente de la cámara. La siguiente tabla describe todos los ajustes de ambos modos de enfoque de la cámara.

Ajuste	Descripción
<b>Normal</b> 	Utilice el modo <b>Normal</b> cuando deba tomar fotografías de sujetos ubicados a más de 1 metro de distancia.
<b>Macro</b> 	El modo <b>Macro</b> permite tomar imágenes en primer plano de sujetos situados a una distancia inferior a 1 m. En este modo, la cámara enfoca a un rango de distancia de 60 cm a 1 m (24 a 39 pulgadas) y aparece el icono Macro en la pantalla de imagen.

# Utilización de los ajustes del temporizador automático

1. Coloque la cámara sobre un trípode o sobre una superficie estable.
2. Presione el botón **Temporizador**  hasta que aparezca **Autotemporizador**  en la pantalla de imagen y encuadre el sujeto (consulte página 27).
3. Los pasos siguientes dependen de si se va a tomar una imagen fija o si se está grabando un videoclip.

## Para imágenes fijas:

Presione el **disparador**. Aparece en pantalla la cuenta regresiva y el indicador luminoso del Autotemporizador/Vídeo parpadea durante 10 segundos antes de tomar la fotografía.

## Para videoclips:

Para comenzar a grabar vídeo, presione el botón **Vídeo**  y suéltelo. Aparece una cuenta atrás de 10 segundos en la pantalla de imagen. A continuación, el indicador luminoso del Autotemporizador/Vídeo situado en la parte delantera de la cámara parpadea 10 segundos antes de que la cámara empiece a grabar el vídeo.



Para detener la grabación del videoclip, presione otra vez el botón **Vídeo** ; de lo contrario, continuará grabándose hasta que la cámara se quede sin memoria.

El ajuste del autotemporizador vuelve al ajuste predeterminado **Normal** después de haber tomado la imagen o grabado el videoclip.



**CONSEJO:** Si está tomando imágenes en condiciones de escasa luz con o sin un trípode, puede utilizar el autotemporizador para evitar que salgan borrosas debido al movimiento de la cámara. Coloque la cámara en una superficie firme o en un trípode, encuadre el sujeto, presione el **disparador** hasta el fondo y retire la mano de la cámara. Pasarán 10 segundos antes de que la cámara tome la imagen, por lo que se habrá eliminado cualquier movimiento de la cámara que se hubiera provocado al presionar el **disparador**.

# Utilización del Menú Captura

El **Menú Captura** permite configurar diversos ajustes que afectan a las características de las imágenes y los videoclips que capture con la cámara.

1. Para mostrar el **Menú Captura**, presione el botón  $\frac{\text{Menu}}{\text{OK}}$  en el modo **Vista en directo**. Si no está en el modo **Vista en directo**, presione el botón **Vista en directo/ Reproducción**  /  y, a continuación, el botón  $\frac{\text{Menu}}{\text{OK}}$ .



2. Utilice los botones  $\blacktriangle$   $\blacktriangledown$  para desplazarse por las opciones del **Menú Captura**.
3. Presione el botón  $\frac{\text{Menu}}{\text{OK}}$  para seleccionar una opción resaltada y abrir un submenú, o utilice los botones  $\blacktriangleleft$   $\blacktriangleright$  para cambiar el ajuste de la opción resaltada sin necesidad de abrir el submenú.
4. Dentro de un submenú, utilice los botones  $\blacktriangle$   $\blacktriangledown$  y, a continuación, el botón  $\frac{\text{Menu}}{\text{OK}}$  para cambiar el ajuste de la opción del **Menú Captura**.
5. Para salir del **Menú Captura**, presione el botón **Vista en directo/Reproducción**  / . Hay otras formas de salir de un menú; consulte **Menús de la cámara** en la página 24 para conocerlas.

# Modos de fotografía



Esta configuración es un ajuste predefinido de la cámara, optimizado para obtener mejores resultados en la toma de imágenes fijas de determinados tipos de escenas. En cada modo de fotografía, la cámara selecciona los mejores ajustes, como la velocidad ISO, el valor de diafragma (apertura), la velocidad de obturación, etc. y los optimiza para esa escena o situación concreta.



**NOTA:** Los modos de fotografía no funcionan durante la grabación de videoclips.

1. En el **menú Captura**, (página 37), seleccione **Modo de fotografía**.
2. En el submenú **Modo de fotografía**, utilice los botones ▲▼ para resaltar un ajuste.
3. Presione el botón  $\frac{\text{Menu}}{\text{OK}}$  para guardar el ajuste y regresar al **menú Captura**.



En la siguiente tabla se explican los ajustes de **Modo de fotografía** con más detalle:

Ajuste	Descripción
<b>Modo Automático</b>	El <b>Modo Automático</b> resulta útil cuando necesita tomar una buena fotografía rápidamente y no tiene tiempo de seleccionar un modo de fotografía especial en la cámara. El <b>Modo Automático</b> funciona bien para la mayoría de las fotografías en situaciones normales. La cámara selecciona automáticamente los mejores valores de diafragma (apertura), velocidad ISO y velocidad de obturación para la escena.
<b>Acción</b> 	Utilice el modo <b>Acción</b> para capturar eventos deportivos, vehículos en movimiento o cualquier escena en la que desee detener el movimiento. En este modo, la cámara utiliza velocidades de obturación más rápidas y velocidades ISO superiores para detener el movimiento.
<b>Paisaje</b> 	Utilice el modo <b>Paisaje</b> para capturar escenas con una perspectiva amplia, como montañas o rascacielos, si quiere que tanto el primer plano como el fondo estén enfocados. La cámara combina un valor de diafragma superior para obtener una mayor profundidad de campo con una saturación mayor para lograr un efecto más vivo.

Ajuste	Descripción
<b>Retrato</b> 	Utilice el modo <b>Retrato</b> para imágenes en las que una o varias personas sean el punto de sujeto principal. La cámara combina un valor de diafragma inferior para difuminar el fondo, con una menor nitidez para obtener un efecto más natural.
<b>Puesta de sol</b> 	Utilice el modo <b>Puesta de sol</b> para capturar escenas en exteriores durante la puesta de sol. Este modo enfoca al infinito y ajusta el flash en <b>Flash apagado</b> . Mejora la saturación de los colores y conserva el calor de la escena resaltando los tonos anaranjados del atardecer.

Si se utiliza un modo distinto al **Modo Automático**, el icono del ajuste correspondiente aparece en la pantalla **Vista en directo**. El nuevo ajuste permanecerá activo hasta que vuelva a cambiarse o hasta que se apague la cámara. El modo de fotografía se restaura al valor predeterminado **Modo Automático** cuando se apaga la cámara.



# Calidad imagen

Este ajuste permite establecer la resolución y la compresión JPEG de las imágenes fijas que se capturen con la cámara. El submenú **Calidad imagen** incluye cinco ajustes de configuración.

1. En el **Menú Captura** (página 37), seleccione **Calidad imagen**.
2. En el submenú **Calidad imagen**, utilice los botones ▲▼ para resaltar un ajuste.
3. Presione el botón  $\frac{\text{Menu}}{\text{OK}}$  para guardar el ajuste y regresar al **menú Captura**.



En la siguiente tabla se explican los ajustes de **Calidad imagen** con más detalle:

Ajuste	Descripción
<b>5 MP Óptima</b>	Las imágenes tendrán una resolución completa y la compresión más baja. Con este ajuste se obtienen imágenes de gran calidad pero se utiliza más memoria. Utilice este ajuste si va a imprimir imágenes de hasta 297 x 420 mm (11 x 17 pulgadas).
<b>5 MP</b>	Las imágenes tendrán una resolución completa y compresión media. Con este ajuste se obtienen imágenes de alta calidad, pero utiliza menos memoria que el ajuste <b>5 MP Ópt.</b> anterior. Este es el ajuste predeterminado y se recomienda si desea imprimir imágenes con un tamaño de hasta 210 x 297 cm (8,5 x 11 pulgadas).

Ajuste	Descripción
<b>3 MP</b>	Las imágenes tendrán una resolución y compresión 3/5. Este es el ajuste con el que más memoria se ahorra y se recomienda si desea imprimir imágenes con un tamaño de hasta 130 x 180 mm (5 x 7 pulgadas).
<b>1 MP</b>	Las imágenes tendrán una resolución aproximada de 1 megapíxel y compresión media. Es un ajuste que ocupa muy poca memoria y permite obtener imágenes de menor calidad. Esta configuración resulta adecuada para fotografías instantáneas.
<b>VGA</b>	Las imágenes tendrán una resolución de 640 x 480 (la más baja) y compresión media. Es un ajuste que ocupa muy poca memoria, pero se obtienen imágenes de menor calidad. Este ajuste está indicado para imágenes que vaya a enviar por correo electrónico o quiera utilizar en una página Web.

El ajuste **Calidad imagen** influye tanto en la calidad de las imágenes como en el número de fotografías que se pueden guardar en la memoria interna de la cámara o en una tarjeta de memoria opcional. Por ejemplo, con el ajuste **5 MP Ópt.** se obtienen imágenes de la mejor calidad pero se consume más memoria que con el siguiente ajuste inferior **5 MP**. Asimismo, se pueden guardar muchas más imágenes fijas en la memoria con los ajustes **3 MP**, **1 MP** o **VGA** que con el ajuste **5 MP**; sin embargo, estos ajustes producen imágenes de una calidad inferior.

El número de **Imágenes restantes** de la parte inferior de la pantalla del submenú **Calidad imagen** se actualiza al resaltar cada uno de los ajustes. Consulte **Capacidad de memoria** en la página 136 para obtener más información sobre cómo afecta el ajuste **Calidad imagen** al número de imágenes que se puede guardar en la memoria interna de la cámara.

El ajuste **Calidad imagen** aparecerá en la pantalla **Vista en directo**. El nuevo ajuste permanece activo hasta que vuelva a cambiarse, incluso si se apaga la cámara.

**NOTA:** Cuando se utiliza el zoom digital, la resolución se reduce al acercarse al objeto. Consulte **Utilización del zoom digital** en la página 31.

**NOTA:** Los ajustes **Calidad imagen** no tienen validez cuando se graban videoclips.

## Estampado de fecha y hora

Con este ajuste se estampa la fecha, o la fecha y la hora, en que se capturó la imagen en la esquina inferior izquierda de la imagen. Una vez seleccionado alguno de los ajustes de **Estamp. fecha y hora**, se estampará la fecha, o la fecha y la hora, en todas las imágenes fijas que se tomen a partir de ese momento, pero no en las imágenes capturadas con anterioridad.

Una vez tomada la imagen con el ajuste **Sólo fecha** o **Fecha y hora**, no podrá eliminarse la fecha, o la fecha y la hora, que se estampe en la imagen.



**CONSEJO:** Compruebe que la fecha y la hora sean correctas antes de utilizar esta función (consulte **Fecha y hora** en la página 68).

1. En el **Menú Captura** (página 37), seleccione **Estamp. fecha y hora**.
2. En el submenú **Estamp. fecha y hora**, utilice los botones ▲▼ para resaltar un ajuste.



3. Presione el botón  para guardar el ajuste y regresar al **menú Captura**.

En la siguiente tabla se explican los ajustes con más detalle:

Ajuste	Descripción
<b>Desactivado</b>	La cámara no estampará la fecha, ni la fecha y la hora, en la imagen.
<b>Sólo fecha</b> 	La cámara estampará la fecha de forma permanente en la esquina inferior izquierda de la imagen.
<b>Fecha y hora</b> 	La cámara estampará la fecha y la hora de forma permanente en la esquina inferior izquierda de la imagen.

Si el nuevo ajuste no coincide con el ajuste predeterminado **Desactivada**, el icono del ajuste aparecerá en la pantalla **Vista en directo**. El nuevo ajuste permanece activo hasta que vuelva a cambiarse, incluso si se apaga la cámara.

**NOTA:** El ajuste **Fecha y hora** no funciona durante la grabación de videoclips.

# Compensación EV

En condiciones de iluminación difícil, puede utilizar **Compensación EV (Valor de exposición)** para anular el ajuste de exposición automática que realiza la cámara.

**Compensación EV** resulta útil en escenas que contengan muchos objetos claros (como un objeto blanco sobre un fondo claro) o muchos objetos oscuros (como un sujeto negro sobre un fondo oscuro). Las escenas que contienen muchos objetos claros o muchos objetos oscuros se volverían grises si no utilizara la **Compensación EV**. Para una escena con muchos objetos claros, aumente la **Compensación EV** a un número positivo para obtener un resultado más brillante. Para una escena con muchos objetos oscuros, reduzca la **Compensación EV** para oscurecer la escena y que se acerque más al negro.

1. En el **Menú Captura**, (página 37), seleccione **Compensación EV**.
2. En el submenú **Compensación EV**, utilice los botones ◀▶ para cambiar el ajuste EV pasos de 0,33 de -2,0 a +2,0. El nuevo ajuste se aplica a la pantalla **Vista en directo** detrás del menú, para que pueda ver el efecto que tendrá cada ajuste en la imagen.
3. Presione el botón  $\frac{\text{Menu}}{\text{OK}}$  para guardar el ajuste y regresar al **menú Captura**.



Si el ajuste no coincide con el ajuste predeterminado **0,0** (cero), el valor numérico aparecerá en la pantalla **Vista en directo** junto al icono . El nuevo ajuste permanecerá activo hasta que vuelva a cambiarse o hasta que se apague la cámara. El ajuste de **Compensación EV** se restaura al valor predeterminado **0,0** cuando se apaga la cámara.

# Equilibrio de blanco



Con diferentes tipos de condiciones de iluminación se obtienen diferentes colores. Por ejemplo, la luz del sol es más azul, mientras que la de tungsteno interior es más amarilla. En las escenas con predominio de un color, quizá sea necesario ajustar el equilibrio de blanco para que la cámara pueda reproducir los colores con más precisión y garantizar que los blancos salgan blancos en la imagen final. También puede ajustar el equilibrio de blanco para producir efectos creativos. Por ejemplo, el uso del ajuste **Sol** puede dar un aspecto más cálido a la imagen.

1. En el **Menú Captura**, (página 37), seleccione **Equilibrio de blanco**.
2. En el submenú **Equilibrio de blanco**, utilice los botones ▲▼ para resaltar un ajuste. El nuevo ajuste se aplica a la pantalla **Vista en directo** detrás del menú, para que pueda ver el efecto que tendrá cada ajuste en la imagen.
3. Presione el botón  para guardar el ajuste y regresar al **menú Captura**.



En la siguiente tabla se explican los ajustes con más detalle:

Ajuste	Descripción
<b>Auto.</b>	La cámara identifica y corrige automáticamente la iluminación de la escena. Es el ajuste predeterminado.
 <b>Sol</b>	La cámara equilibra el color suponiendo que el sujeto se encuentra en un espacio exterior con un tiempo soleado o nublado de gran luminosidad.

Ajuste	Descripción
<b>Sombra</b> 	La cámara equilibra el color suponiendo que el sujeto se encuentra en un espacio exterior a la sombra, con nubes oscuras o al anochecer.
<b>Tungsteno</b> 	La cámara equilibra el color en función de un espacio iluminado por luces incandescentes o halógenas (iluminación típica del hogar).
<b>Fluorescente</b> 	La cámara equilibra el color en función de un espacio iluminado por luz fluorescente.

Si el ajuste no coincide con el ajuste predeterminado **Automático**, el icono del ajuste aparecerá en la pantalla **Vista en directo**. El nuevo ajuste permanecerá activo hasta que vuelva a cambiarse o hasta que se apague la cámara. El ajuste de **Equilibrio de blanco** se restaura al valor predeterminado **Automático** cuando se apaga la cámara.

# Velocidad ISO

Este ajuste controla la sensibilidad de la cámara a la luz. Cuando la **Velocidad ISO** está en el ajuste predeterminado **Automática**, la cámara selecciona la velocidad ISO más adecuada para la escena.

Con velocidades ISO menores, se obtienen imágenes con la mínima cantidad de grano (o ruido), pero da lugar a velocidades de obturación más lentas. Si se toma una imagen en condiciones de poca luz sin flash en **ISO 100**, debería usar trípode. Por el contrario, unas velocidades ISO más elevadas permiten velocidades de obturación más rápidas y se pueden utilizar para tomar fotos sin flash en ambientes oscuros o para tomar fotos de objetos en movimiento rápido. Las velocidades ISO más elevadas producen imágenes con más grano (o ruido).

1. En el **menú Captura**, (página 37), seleccione **Velocidad ISO**.
2. En el submenú **Velocidad ISO**, utilice los botones ▲▼ para resaltar un ajuste.
3. Presione el botón  $\frac{\text{Menu}}{\text{OK}}$  para guardar el ajuste y regresar al **menú Captura**.



Si el ajuste no coincide con el predeterminado **Automática**, el icono correspondiente (que se incluye en el submenú **Velocidad ISO**) aparecerá en la pantalla **Vista en directo**. El nuevo ajuste permanecerá activo hasta que vuelva a cambiarse o hasta que se apague la cámara. El ajuste de **Velocidad ISO** se restaura al valor predeterminado **Automática** cuando se apaga la cámara.

**NOTA:** El ajuste **Velocidad ISO** no funciona durante la grabación de videoclips.













---

## 3 Revisión de imágenes y videoclips

Puede utilizar el modo **Reproducción** para revisar las imágenes y videoclips almacenados en la cámara.

Asimismo, el **menú Reproducción** le permite ver miniaturas de las imágenes o ampliar las imágenes para poder verlas más de cerca en la cámara, eliminar imágenes o videoclips y manipular imágenes. Para todo esto y mucho más, consulte **Utilización del Menú Reproducción** en la página 53.





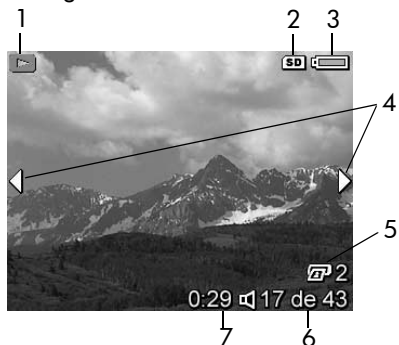

### Utilización de Reproducción

1. Presione el botón **Vista en directo/Reproducción**  /  hasta que aparezca el icono **Reproducción**  en la esquina superior izquierda de la pantalla de imagen.
2. Utilice los botones   para desplazarse por las imágenes y los videoclips. Mantenga presionado cualquiera de los botones   para desplazarse más deprisa. En el caso de videoclips, que se indican mediante el icono , sólo verá el primer fotograma durante 2 segundos. Después, comienza la reproducción automáticamente.
3. Para cambiar a **Vista en directo** después de revisar las imágenes y videoclips, vuelva a presionar el botón **Vista en directo/Reproducción**  / .

**NOTA:** Para oír los clips de audio agregados a las imágenes fijas, transfíralos a su equipo y utilice el software HP Image Zone.

Durante la **Reproducción**, la pantalla de imagen también muestra información adicional acerca de cada imagen o videoclip. En la siguiente tabla se describe esta información.





#	Icono	Descripción
1		Icono <b>Reproducción</b> , que indica que la cámara está en el modo <b>Reproducción</b> . Este icono desaparece transcurridos unos segundos.
2		Aparece únicamente cuando la cámara tiene tarjeta de memoria instalada.
3		Indicador de alimentación, por ejemplo, el indicador de nivel de carga de las pilas lleno (consulte <b>Indicadores de alimentación</b> en la página 120).
4		Aparece durante los primeros segundos al entrar en <b>Reproducción</b> para indicar que puede desplazarse por las imágenes o videoclips con los botones ◀▶.
5	 <b>2</b>	Indica que se ha seleccionado la imagen para imprimir dos copias (consulte <b>Imprimir</b> en la página 58).
6	<b>17 de 43</b>	Muestra el número de esta imagen o videoclip en relación con el número total de imágenes y videoclips guardado en la memoria.
7	<b>0:29</b>  o 	<ul style="list-style-type: none"> <li>• Muestra la duración de este clip de audio o videoclip.</li> <li>• Indica que esta imagen tiene un clip de audio adjunto.</li> <li>• Indica que se trata de un videoclip.</li> </ul>

# Pantalla resumen de todas las imágenes











Al presionar el botón ► mientras visualiza la última imagen, se abre la pantalla **Resumen de todas las imágenes** que muestra el número de fotografías tomadas y el número de imágenes restantes. En el margen superior izquierdo de la pantalla se



muestra un contador que indica el número total de imágenes seleccionadas para su impresión . Además, en el margen superior derecho de la pantalla aparecen los iconos correspondientes a la tarjeta de memoria opcional, si está instalada, (según indica el icono **SD** ) y al indicador de alimentación (consulte **Indicadores de alimentación** en la página 120).

# Utilización del Menú Reproducción

El **menú Reproducción** le permite eliminar las imágenes fijas o los videoclips, anular la eliminación de imágenes y dar formato a la memoria interna de la cámara o a la tarjeta de memoria opcional. Asimismo, puede grabar clips de audio para adjuntarlos a una imagen, ver miniaturas, ampliar y rotar imágenes y seleccionar imágenes para impresión.

1. Para mostrar el **menú Reproducción**, presione el botón  cuando esté en **Reproducción**. Si no está en el modo **Reproducción**, presione el botón **Vista en directo/Reproducción**  /  hasta que se encuentre en el modo **Reproducción** y, a continuación, presione el botón .
2. Utilice los botones   para resaltar la opción que desea utilizar del **menú Reproducción** a la izquierda de la pantalla de imagen. Las opciones del menú **Reproducción** se explican más adelante en esta sección.
3. Vaya a la imagen o el videoclip que desee utilizar con los botones  . Esto facilita la repetición de la misma acción en varias imágenes o videoclips, como por ejemplo, eliminar varias imágenes o videoclips.
4. Seleccione la opción que haya resaltado en el **menú Reproducción** presionando el botón . Siga las instrucciones en pantalla para completar la tarea seleccionada.
5. Para salir del **menú Reproducción**, presione el botón **Vista en directo/Reproducción**  / . Hay otras formas de salir de un menú; consulte **Menús de la cámara** en la página 24 para conocerlas.

La tabla siguiente resume las opciones del **menú Reproducción**.



#	Icono	Descripción
1		<b>Eliminar:</b> muestra un submenú que permite eliminar la imagen o el videoclip actuales, eliminar todas las imágenes y videoclips, dar formato a la memoria interna o a una tarjeta de memoria opcional y recuperar la última imagen eliminada. (Consulte <b>Eliminar</b> en la página 55.)
2		<b>Ver miniaturas:</b> muestra una vista en miniatura de las imágenes y los fotogramas de videoclip en la pantalla de imagen. (Consulte <b>Visualización de viñetas</b> en la página 56.)
3		<b>Aumentar:</b> amplía la imagen visualizada actualmente. (Consulte <b>Ampliación de imágenes</b> en la página 57.)
4		<b>Imprimir :</b> le permite especificar el número de copias de la imagen actual que desea imprimir cuando conecte la cámara a un equipo o impresora. (Consulte <b>Imprimir</b> en la página 58.)
5		<b>Rotar:</b> gira la imagen actual en incrementos de 90 grados. (Consulte <b>Rotar</b> en la página 59.)
6		<b>Grabar audio:</b> graba un clip de audio que se adjunta a la imagen fija. (Consulte <b>Grabar audio</b> en la página 60.)
7		<b>SALIR:</b> sale del <b>Menú Reproducción</b> .

# Eliminar

En el **menú Reproducción** (página 53), al seleccionar **Eliminar**, se abre el submenú **¿Eliminar?**. Utilice los botones ▲▼ para resaltar una opción y, a continuación, presione el botón  $\frac{\text{Menu}}{\text{OK}}$  para seleccionarla.



El submenú **¿Eliminar?** contiene las opciones siguientes:

- **Cancelar:** vuelve al **Menú Reproducción** sin eliminar la imagen o videoclip que se muestra en ese momento.
- **Esta imagen:** elimina la imagen o videoclip que se muestra en ese momento.
- **Toda imagen (en la tarjeta/en memoria):** elimina todas las imágenes y videoclips de la memoria interna o de la tarjeta de memoria opcional instalada en la cámara.
- **Formatear (memoria o tarjeta):** elimina todas las imágenes, videoclips y archivos de la memoria interna o de la tarjeta de memoria opcional y, después, formatea dicha memoria interna o tarjeta. Para evitar que se dañen las imágenes y tarjetas, utilice **Formatear tarjeta** para formatear cualquier tarjeta de memoria antes de utilizarla por primera vez y cuando quiera eliminar todas las imágenes y videoclips guardados en ellas.
- **Recuperar última:** recupera la última imagen eliminada. Esta opción sólo aparece si se ha utilizado antes la función **Eliminar**. Puede recuperar solamente la última imagen eliminada. Cuando se pasa a la siguiente operación, por ejemplo, apagar la cámara o tomar otra fotografía, la imagen que ha eliminado ya no se puede recuperar.

# Visualización de viñetas

En el **menú Reproducción** (página 53), al seleccionar **Ver miniaturas**, puede ver las imágenes fijas tomadas y los primeros fotogramas de los videoclips grabados, en una matriz compuesta por nueve imágenes en miniatura y fotogramas de videoclip por pantalla.

1. En el **menú Reproducción**, seleccione **Ver miniaturas**. En la pantalla de imagen aparece una visualización en forma de **miniatura** con un máximo de nueve imágenes y fotogramas de videoclip. Un borde amarillo rodea la imagen o fotograma de videoclip seleccionado en ese momento.



2. Utilice los botones ◀▶ para desplazarse en horizontal entre las distintas miniaturas.
3. Utilice los botones ▲▼ para desplazarse verticalmente a la miniatura que se encuentra justo encima o debajo de la miniatura seleccionada.
4. Presione el botón  para salir de la vista de **miniaturas** y volver a **Reproducción**. La imagen o el videoclip seleccionado en ese momento (rodeado por un borde amarillo en la vista **Viñetas**) aparece nuevamente en la pantalla de imagen en vista completa.

En el margen inferior de la pantalla de imagen, un icono de impresión indica que se ha seleccionado la imagen actual para impresión; un icono de audio significa que hay un clip de audio adjunto a esta imagen fija, y un icono de vídeo significa que la imagen es un videoclip.



# Ampliación de imágenes

En el **menú Reproducción** (página 53), al seleccionar **Aumentar**, se amplía automáticamente 2x la imagen que se está visualizando. Se muestra la parte central de la imagen ampliada.



1. En el **menú Reproducción**, seleccione **Ampliar**.
2. Para desplazarse por la imagen ampliada, utilice los botones ◀▶ y ▲▼.
3. Para incrementar la ampliación a 4x, presione el botón  $\frac{\text{Menu}}{\text{OK}}$ . Vuelva a presionar el botón  $\frac{\text{Menu}}{\text{OK}}$  para volver a la ampliación normal.
4. Presione el botón  $\frac{\text{Menu}}{\text{OK}}$  para salir de **Aumentar** y volver a **Reproducción**.

**NOTA:** Sólo pueden ampliarse imágenes fijas; los videoclips no pueden ampliarse.

# Imprimir

En el **menú Reproducción** (página 53), cuando selecciona **Imprimir**, la cámara muestra un submenú que permite seleccionar una imagen fija para impresión.

1. En el **menú Reproducción**, seleccione **Imprimir**. Aparece la pantalla selección de impresión en la pantalla de imagen, e indica en el centro de la pantalla la cantidad de copias que se debe imprimir.



2. Utilice los botones ▲▼ para aumentar o reducir la cantidad de copias que se debe imprimir.
3. Utilice los botones ◀▶ para seleccionar más imágenes para imprimir.
4. Una vez que haya seleccionado las imágenes para imprimir, presione el botón  $\frac{\text{Menu}}{\text{OK}}$  para volver al menú Reproducción.

Se imprimen las imágenes seleccionadas para impresión al conectar la cámara a una impresora certificada PictBridge (consulte **Impresión de imágenes directamente desde la cámara** en la página 62) o a un equipo que tenga instalado el software HP Image Zone (consulte **Software HP Image Zone** en la página 75).

**NOTA:** La opción **Imprimir** no está disponible para videoclips.

# Rotar

En el **Menú Reproducción** (página 53), cuando selecciona **Rotar**, la cámara muestra un submenú que permite rotar la imagen en incrementos de 90 grados.

1. En el **Menú Reproducción**, seleccione **Rotar**.
2. Utilice los botones ◀▶ para rotar la imagen en el sentido de las agujas del reloj o en el sentido contrario. La imagen rota en la pantalla de imagen.
3. Cuando la imagen esté en la orientación deseada, presione el botón  $\frac{\text{Menu}}{\text{OK}}$  para guardar la nueva orientación.

**NOTA:** La opción **Rotar** no está disponible para videoclips.

# Grabar audio

En el **menú Reproducción** (página 53), al seleccionar **Grabar audio**, puede adjuntar un clip de audio a una imagen fija que ya haya tomado, o reemplazar un clip de audio ya adjunto a una imagen.

1. En el **menú Reproducción**, seleccione **Grabar audio**. Comienza de inmediato la grabación de audio.
2. Para detenerla, presione el botón  $\frac{\text{Menu}}{\text{OK}}$ ; de lo contrario, la grabación de audio continuará hasta que la cámara se quede sin memoria.

Si la imagen mostrada en ese momento tiene adjunto un clip de audio, al seleccionar **Grabar audio**, en su lugar se abre el submenú **Grabar audio**. Este submenú incluye las opciones siguientes:

- **Mantener clip actual:** conserva el clip de audio actual y vuelve al **Menú Reproducción**.
- **Grabar nuevo clip:** comienza a grabar audio, sustituyendo al clip de audio anterior.
- **Eliminar clip:** elimina el clip de audio actual y vuelve al **Menú Reproducción**.

**CONSEJO:** Para oír los clips de audio, transfiera las imágenes con clips adjuntos a su equipo y utilice el software HP Image Zone.

**NOTA:** La opción **Grabar audio** no está disponible para videoclips.

# 4 Transferencia e impresión de imágenes

## Transferencia de imágenes al equipo

**CONSEJO:** También puede realizar esta tarea con un lector de tarjetas de memoria (consulte **Utilización de un lector de tarjetas de memoria** en la página 78).

1. Verifique que el software HP Image Zone o HP Image Zone Express (solamente Windows) esté instalado en su equipo (consulte **Instalación del software** en la página 17). Para transferir imágenes a un equipo que no tenga instalado el software HP Image Zone, consulte **Utilización de la cámara sin instalar el software HP Image Zone** en la página 77.
2. Con la cámara se incluye un cable USB especial para conectarla a un equipo. Conecte el extremo más largo de dicho cable USB al equipo.
3. Abra la tapa del lateral de la cámara más cercano a la lente y conecte el extremo más pequeño del cable USB al conector USB de la cámara.



#### 4. Encienda la cámara.

- **En Windows:** El software HP Image Transfer proporciona la función de descarga. En la pantalla **Transferir imágenes de la cámara o tarjeta**, haga clic en **Iniciar transferencia**. Se transfieren las imágenes al equipo. Cuando aparezca la pantalla **Resumen de acciones realizadas**, podrá desconectar la cámara del equipo.
- **En Macintosh:** Image capture o iPhoto ofrecen la función de descarga. Cuando la descarga esté completa, puede desconectar la cámara del equipo.

## Impresión de imágenes directamente desde la cámara

Puede conectar la cámara directamente a cualquier impresora certificada PictBridge para imprimir las imágenes. Para comprobar si su impresora es PictBridge, busque el logotipo PictBridge en la carcasa.



1. Compruebe que el equipo está encendido. No deben aparecer indicadores luminosos parpadeantes en la impresora ni mensajes de error relacionados con la misma. Ponga papel en la impresora, si es necesario.
2. Conecte la cámara a la impresora.
  - a. Asegúrese de que el ajuste **Configuración USB** de la cámara esté establecido en **Cámara digital** (consulte **Configuración USB** en la página 69).

b. Por medio del cable USB incluido con la cámara, conecte el extremo más largo y plano del cable USB al conector correspondiente de la impresora compatible con PictBridge.



**CONSEJO:** El conector PictBridge suele estar situado en el frontal de la impresora.

3. Abra la tapa del lateral de la cámara más cercano a la lente y conecte el extremo pequeño del cable USB al conector USB de la cámara.

4. Cuando la cámara esté conectada a la impresora, aparece el menú **Configurar impresora** en la cámara. Si ya ha seleccionado las imágenes que desea imprimir mediante el **menú Reproducción** de la cámara, se mostrará el número de imágenes seleccionadas. De lo contrario, aparecerá **Imágenes: TODAS**.

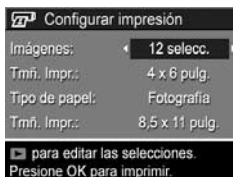

5. Para cambiar los ajustes del menú **Configurar impresora**, utilice los botones ▲▼ de la cámara para seleccionar una opción de menú y, a continuación, utilice los botones ◀▶ de la cámara para cambiar el ajuste.

6. Cuando los ajustes sean correctos, presione el botón <sup>Menu</sup>OK de la cámara para comenzar la impresión.

Después de conectar la cámara a la impresora, puede imprimir las imágenes seleccionadas o todas las imágenes de la cámara.

**CONSEJO:** La impresión directa desde la cámara tiene la siguiente limitación:  
los videoclips no se pueden imprimir directamente desde la cámara. Consulte el manual de la impresora para más información.  
Para evitar esta limitación utilice el software HP Image Zone (consulte **Software HP Image Zone** en la página 75).

**NOTA:** Si conecta la cámara a una impresora que no sea HP y tiene problemas para imprimir, consulte al fabricante de la impresora. HP no ofrece asistencia técnica para impresoras que no sean HP.

Además del método descrito en esta sección, también puede imprimir imágenes directamente desde la impresora con este método:

- Si dispone de una tarjeta de memoria opcional con imágenes o videoclips guardados y su impresora viene equipada con una ranura para tarjetas de memoria, para imprimir las imágenes o los videoclips, extraiga la tarjeta de memoria de la cámara e introdúzcala en la ranura de la impresora. Si la impresora puede imprimir videoclips, puede insertar la tarjeta de memoria directamente en la ranura de memoria de la impresora e imprimir el videoclip. Consulte el manual de la impresora para obtener información más detallada.











## 5 Utilización del menú Configurar

El **menú Configurar** le permite establecer varios ajustes de la cámara, como los sonidos de la cámara, la fecha y la hora, y la configuración de la conexión USB.

1. Si está en el modo **Vista en directo**, presione el botón **Vista en directo/Reproducción**  /  y, a continuación, el botón  $\frac{\text{Menu}}{\text{OK}}$ .
2. Vaya a la ficha **Menú Configurar**  con los botones  .



3. Utilice los botones   para desplazarse por las opciones del **menú Configurar**.
4. Presione el botón  $\frac{\text{Menu}}{\text{OK}}$  para seleccionar una opción resaltada y abrir un submenú, o utilice los botones   para cambiar el ajuste de la opción resaltada sin necesidad de abrir el submenú.
5. Dentro de un submenú, utilice los botones   y, a continuación, el botón  $\frac{\text{Menu}}{\text{OK}}$  para cambiar el ajuste de la opción del **menú Configurar**.
6. Para salir del **menú Configurar**, presione el botón **Vista en directo/Reproducción**  / . Hay otras formas de salir de un menú; consulte **Menús de la cámara** en la página 24 para conocerlas.

# Brillo de pantalla

Este ajuste permite configurar el brillo de la pantalla de imagen para la visualización. Este ajuste puede utilizarse para aumentar el brillo en ambientes muy iluminados y reducirlo para prolongar la duración de la pila.

El ajuste predeterminado de **Brillo de pantalla** es **Mediano**.

1. En el **menú Configurar** (página 65), seleccione **Brillo de pantalla**.

2. En el submenú **Brillo de pantalla** resalte el nivel de brillo que desee para la pantalla de imagen.

El nuevo ajuste se aplica a la pantalla **Vista en directo** detrás del menú, para que pueda ver el efecto que tendrá en el brillo de la pantalla.



3. Presione el botón  $\frac{\text{Menu}}{\text{OK}}$  para guardar el ajuste y regresar al **menú Configurar**.

El nuevo ajuste permanece activo hasta que vuelva a cambiarse, incluso si se apaga la cámara.

# Sonidos de cámara

Los sonidos de la cámara son los sonidos que la cámara emite cuando se enciende, al presionar un botón o cuando se toma una fotografía. Los sonidos de la cámara no son los sonidos de audio que se graban con las imágenes o los videoclips.

El ajuste predeterminado de **Sonidos de cámara** es **Act.**

1. En el **menú Configurar** (página 65), seleccione **Sonidos de cámara**.
2. En el submenú **Sonidos de cámara**, resalte **Desactivados** o **Activados**.
3. Presione el botón  $\frac{\text{Menu}}{\text{OK}}$  para guardar el ajuste y regresar al **menú Configurar**.

El nuevo ajuste permanece activo hasta que vuelva a cambiarse, incluso si se apaga la cámara.

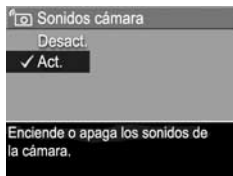

# Fecha y hora

Este ajuste permite establecer el formato de fecha y hora, así como la fecha y hora actuales de la cámara. Normalmente, esta acción se realiza al configurar la cámara por primera vez, aunque es posible que necesite volver a ajustar la fecha y la hora si viaja a diferentes zonas horarias, si la cámara ha estado apagada durante mucho tiempo o si la fecha y hora están mal.

El formato de fecha y hora elegido será el utilizado para mostrar la información de fecha en **Reproducción**. Además, el formato elegido en este ajuste también se utiliza en la función **Estamp. fecha y hora** (consulte **Estampado de fecha y hora** en la página 43).

1. En el **menú Configurar** (página 65), seleccione **Fecha y hora**.
2. En el submenú **Fecha y hora**, ajuste el valor de la selección resaltada con los botones ▲▼.
3. Presione los botones ◀▶ para desplazarse a otras selecciones.
4. Repita los pasos 2 y 3 hasta establecer el formato correcto de fecha/hora, fecha y hora.
5. Presione el botón  $\frac{\text{Menu}}{\text{OK}}$  para guardar el ajuste y regresar al **menú Configurar**.

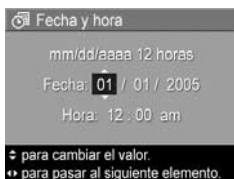

El ajuste de fecha y hora se conserva hasta que vuelve a cambiarse, incluso si se apaga la cámara. La configuración de la fecha y la hora también se mantiene actualizada mientras las pilas colocadas en la cámara tengan carga, o al extraerlas durante menos de 10 minutos.

Si la cámara permanece sin pilas durante un largo periodo de tiempo, el reloj se ajusta en la última fecha y hora en que se apagó la cámara. Es posible que, la próxima vez que encienda la cámara, se le pida que actualice la fecha y hora.

## Configuración USB

Este ajuste determina cómo se reconoce la cámara al conectarla a un equipo.

1. En el **menú Configurar** (página 65), seleccione **USB**.
2. En el submenú **Configuración USB** resalte una de estas opciones:
  - **Cámara digital**: el equipo reconoce la cámara como una cámara digital con el estándar PTP (protocolo de transferencia de imágenes). Ésta es la configuración predeterminada de la cámara, y es la que se necesita para configurar la cámara para impresión con una impresora certificada PictBridge.
  - **Unidad de disco**: el equipo reconoce la cámara como una unidad de disco con el estándar MSDC (clase de dispositivo de almacenamiento masivo). Este ajuste se utiliza para transferir imágenes a un equipo Windows 2000, 98 SE o Me que no tiene instalado el software HP Image Zone (consulte **Transferencia de imágenes a un equipo sin el software HP Image Zone** en la página 77). Es posible que no pueda utilizar este ajuste si tiene instalado Windows 98 en su equipo sin el software HP Image Zone.
3. Presione el botón  para guardar el ajuste y regresar al **menú Configurar**.



El nuevo ajuste permanece activo hasta que vuelva a cambiarse, incluso si se apaga la cámara.

# Idioma

Este ajuste permite establecer el idioma utilizado en la interfaz de la cámara, como el texto en los menús.

1. En el **menú Configurar** (página 65), seleccione



2. En el submenú **Idioma**, utilice ▲▼ y ◀▶ para resaltar el idioma que desee utilizar.

3. Presione el botón  $\frac{\text{Menu}}{\text{OK}}$  para guardar el ajuste y regresar al **menú Configurar**.

El nuevo ajuste permanece activo hasta que vuelva a cambiarse, incluso si se apaga la cámara.

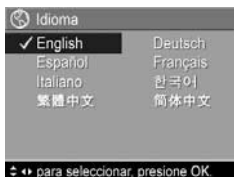

# Cómo mover imágenes a una tarjeta

Esta opción permite mover imágenes de la memoria interna a una tarjeta de memoria opcional que haya insertado en la cámara (consulte **Instalación y formateado de una tarjeta de memoria (opcional)** en la página 15). Encontrará esta opción en el **menú Configurar** si hay una tarjeta de memoria opcional instalada en la cámara y la memoria interna contiene al menos una imagen.

1. En el **menú Configurar** (página 65), resalte **Mover imágenes a tarjeta...** y presione el botón  $\frac{\text{Menu}}{\text{OK}}$ .
2. Aparece una mensaje de confirmación en la pantalla de imagen.
  - Si la tarjeta de memoria tiene capacidad suficiente para todas las imágenes de la memoria interna, la pantalla de confirmación le pregunta si desea mover todas las imágenes.
  - Si sólo caben algunas imágenes, la pantalla de confirmación le pregunta cuántas imágenes desea mover y le pide que confirme que desea moverlas.
  - Si no se puede mover ninguna imagen a la tarjeta de memoria, la pantalla de confirmación muestra el mensaje **TARJETA LLENA**.
3. Para mover las imágenes, resalte **Sí** y presione  $\frac{\text{Menu}}{\text{OK}}$ .

Mientras se trasladan las imágenes aparece una barra de progreso. Todas las imágenes que se mueven correctamente a la tarjeta de memoria se eliminan de la memoria interna de la cámara. Cuando se hayan movido las imágenes, podrá volver al **menú Configurar**.

# Restablecimiento de ajustes

Esta opción permite restablecer los ajustes originales de la cámara.

1. Si tiene instalada una tarjeta de memoria opcional en la cámara, retírela (consulte página 16).
2. En el **menú Configurar** (página 65), seleccione **Restablecer ajustes...**
3. En el submenú **¿Restablecer todo ajuste?**, seleccione una de las siguientes opciones:
  - **Cancelar:** sale del menú sin restablecer los ajustes.
  - **Sí:** restablece los valores predeterminados de la cámara en el **menú Captura** y el **menú Configurar** (excepto **Fecha y hora, Idioma** y **Configuración USB**).
4. Presione el botón  $\frac{\text{Menu}}{\text{OK}}$  para restablecer los ajustes y regresar al **menú Configurar**.
5. Si ha retirado una tarjeta de memoria opcional en el paso 1, vuelva a instalarla.



---

# 6 Solución de problemas y asistencia técnica

Este capítulo contiene información sobre los siguientes temas:

- Restauración de la cámara (página 74).
- El software HP Image Zone, incluidos los requisitos del sistema y HP Image Zone Express (página 75).
- Utilización de la cámara sin instalar el software HP Image Zone (página 77).
- Posibles problemas, causas y soluciones (página 82).
- Mensajes de error en la cámara (página 96).
- Mensajes de error en el equipo (página 107).
- Cómo obtener asistencia de HP, incluida la asistencia Web y telefónica (página 109).

**NOTA:** Para obtener más información sobre las soluciones a los problemas aquí mencionados, así como cualquier otro problema relacionado con la cámara o el software HP Image Zone, consulte el sitio Web de asistencia técnica al cliente de HP: **[www.hp.com/support](http://www.hp.com/support)**.

# Restauración de la cámara

Si su cámara no responde al presionar los botones, intente restaurarla de la siguiente manera:

1. Apague la cámara.
2. Si tiene instalada una tarjeta de memoria opcional, extráigala. (Aunque no es preciso extraer la tarjeta de memoria opcional para efectuar la restauración, esta medida descarta la tarjeta de memoria como posible causa del problema.)
3. Retire las pilas de la cámara durante 5 a 10 segundos.
4. Vuelva a poner las pilas y cierre la puerta de las pilas/tarjeta de memoria.
5. Cuando haya comprobado que la cámara funciona sin tarjeta de memoria opcional, apague la cámara y vuelva a introducir la tarjeta si dispone de ella.

# Software HP Image Zone

El software HP Image Zone incluye diversas funciones que amplían las prestaciones de la cámara. Con la versión completa del software HP Image Zone, puede utilizar **HP Instant Share** para enviar por correo electrónico sus fotografías, sin enviar archivos adjuntos grandes. También puede crear álbumes en línea o solicitar copias procesadas profesionalmente directamente desde el equipo.

Si el equipo utiliza el sistema operativo Windows, el proceso de instalación del software HP Image Zone (consulte **Instalación del software** en la página 17) instala automáticamente la versión completa del software HP Image Zone, la versión HP Image Zone Express, o ningún software HP Image Zone. Depende de la configuración del sistema, como se explica en la sección siguiente. HP Image Zone Express carece de algunas funciones que se incluyen en la versión completa de HP Image Zone. Consulte **HP Image Zone Express (sólo Windows)** en la página 76.

## Requisitos del sistema (Solamente Windows)

**NOTA:** Los requisitos del sistema mencionados en esta sección sólo afectan a los equipos que tienen instalado el sistema operativo Windows.

Según la configuración del sistema de su equipo, el proceso de instalación instalará la versión completa del software HP Image Zone, la versión HP Image Zone Express o no instalará HP Image Zone.

- Si su equipo dispone de Windows 2000 o XP y de una memoria RAM de 128 MB o más, el proceso de instalación instalará la versión completa de HP Image Zone.
- Si tiene instalado Windows 2000 o XP y dispone de entre 64 y 128 MB de RAM, el proceso de instalación instalará HP Image Zone Express. Consulte **HP Image Zone Express (sólo Windows)** en la página 76.
- Si tiene instalado Windows 98, 98 SE o Me y dispone de al menos 64 MB de RAM, el proceso de instalación instalará HP Image Zone Express.
- Si su equipo cuenta con menos de 64 MB de RAM, no podrá instalar el software HP Image Zone. Consulte **Utilización de la cámara sin instalar el software HP Image Zone** en la página 77.

## HP Image Zone Express (sólo Windows)

HP Image Zone Express cuenta con la mayoría de las funciones de la versión completa del software HP Image Zone, incluida la transferencia de imágenes y videoclips de la cámara a un equipo. No obstante, no podrá ver los videoclips transferidos en Image Zone Express: para verlos necesitará otro programa de visualización.

# Utilización de la cámara sin instalar el software HP Image Zone

Aún puede transferir imágenes y videoclips de la cámara al equipo sin instalar HP Image Zone ni HP Image Zone Express. Sin embargo, el proceso de transferencia será diferente, ya que normalmente el software HP Image Zone maneja esta tarea. En la sección siguiente encontrará más información.

## Transferencia de imágenes a un equipo sin el software HP Image Zone

Si no instala o no puede instalar el software HP Image Zone en su equipo, hay tres maneras de transferir las imágenes de la cámara al equipo:

- Conecte la cámara al equipo como Cámara digital (Windows XP o Mac OS X solamente)
- Utilice un lector de tarjetas de memoria
- Configure la cámara como unidad de disco

## Conexión de la cámara como cámara digital

Si tiene un sistema Windows XP o Mac OS X, conecte la cámara directamente al equipo, y el sistema operativo lanzará un programa que le ayuda a transferir las imágenes. Verifique que la **Configuración USB** de la cámara en el **menú Configurar** esté en **Cámara digital**, y a continuación, conecte la cámara al equipo por medio del cable USB.

## Utilización de un lector de tarjetas de memoria

Si está utilizando una tarjeta de memoria en la cámara, bastará con retirarla de la cámara e insertarla en un lector de tarjetas de memoria (debe adquirirlo por separado). El lector de tarjetas de memoria actúa como una unidad de disquete o de CD-ROM. Además, algunos equipos e impresoras HP Photosmart tienen ranuras de tarjetas de memoria incorporadas que se utilizan como un lector de tarjetas de memoria normal para guardar imágenes en el equipo.

### Transferencia de imágenes a un equipo Windows utilizando un lector de tarjetas de memoria

1. Extraiga la tarjeta de memoria de la cámara e insértela en el lector de tarjetas de memoria (o en la ranura para tarjetas de memoria del equipo o la impresora).
2. Haga clic con el botón derecho del ratón en el icono **Mi PC** del escritorio y, a continuación, seleccione **Explorar** en el menú.
3. Se abre una pantalla en la que aparece una lista de unidades de disco bajo **Mi PC**. La tarjeta de memoria se muestra como una unidad de disco extraíble. Haga clic en el signo + que aparece a la izquierda del disco extraíble.
4. Bajo el disco extraíble aparecen dos directorios (carpetas). Haga clic en el signo + que aparece al lado de la carpeta denominada **DCIM**; deberá aparecer un subdirectorio de la cámara. Cuando haga clic en el subdirectorio mostrado bajo **DCIM**, en la parte de la derecha de la pantalla del Explorador deberá aparecer la lista de sus imágenes.

**NOTA:** Puede que haya más de un directorio en **DCIM**.

Si no encuentra las imágenes, compruebe las carpetas del directorio **DCIM**.

5. Seleccione todas las imágenes (en el menú desplegable **Editar**, haga clic en **Seleccionar todo**) y, a continuación, cópielas (en el menú **Editar**, haga clic en **Copiar**).
  6. Haga clic en **Disco local** bajo **Mi PC**. Ahora está trabajando en la unidad de disco duro del equipo.
  7. Cree una carpeta nueva en **Disco local** (vaya al menú desplegable **Archivo** y haga clic en **Nuevo** y, seguidamente, en **Carpeta**). En la parte de la derecha de la pantalla del Explorador aparecerá una carpeta denominada **Nueva carpeta**). Mientras aparece resaltado el texto de esta carpeta nueva, podrá escribir un nombre nuevo (por ejemplo, **Imágenes**). Para cambiar más adelante el nombre de la carpeta, simplemente haga clic con el botón derecho del ratón en el nombre de la carpeta, elija **Cambiar nombre** en el menú que se abre y escriba el nombre nuevo.
  8. Haga clic en la carpeta nueva que acaba de crear, vaya al menú desplegable **Editar** y haga clic en **Pegar**.
  9. Las imágenes que copió en el paso 5 deberán pegarse en esta carpeta nueva de la unidad de disco duro de su equipo. Para comprobar si las imágenes se han transferido correctamente desde la tarjeta de memoria, haga clic en la carpeta nueva. En esa carpeta debe figurar la misma lista de archivos que apareció cuando las examinó en la tarjeta de memoria (paso 4).
  10. Cuando haya comprobado que las imágenes se han transferido correctamente de la tarjeta de memoria al equipo, vuelva a insertar la tarjeta en la cámara. Para liberar espacio en la tarjeta, puede eliminar las imágenes o formatear la tarjeta (opción **Eliminar** del menú **Reproducción** de la cámara).
- NOTA:** Se recomienda formatear la tarjeta en lugar de borrar las imágenes; de este modo, se evita que se dañen las imágenes y tarjetas.

## Transferencia de imágenes a un equipo Macintosh utilizando un lector de tarjetas de memoria

1. Extraiga la tarjeta de memoria de la cámara e insértela en el lector de tarjetas de memoria (o en la ranura para tarjetas de memoria del equipo o la impresora).
2. Según la configuración del equipo y/o la versión del sistema operativo Mac que esté ejecutando, se inicia automáticamente una aplicación denominada Image Capture o iPhoto que lo guiará a través del proceso de transferencia de imágenes desde la cámara al equipo.
  - Si se inicia la aplicación Image Capture, haga clic en el botón **Descargar algunas** o en **Descargar todas** para transferir las imágenes al equipo. De forma predeterminada, las imágenes se colocarán en la carpeta **Imágenes** o **Películas** (según el tipo de archivo).
  - Si se inicia la aplicación iPhoto, haga clic en el botón **Importar** para transferir las imágenes al equipo. Las imágenes se guardarán en la aplicación iPhoto. De este modo, para acceder a ellas más adelante, simplemente cabe ejecutar iPhoto.
  - Si ninguna aplicación se inicia automáticamente, o si desea copiar las imágenes manualmente, busque en el escritorio un icono de unidad de disco que represente la tarjeta de memoria y copie las imágenes desde ahí a la unidad de disco duro local. Para obtener más información sobre cómo copiar archivos, consulte la ayuda Mac, el sistema de ayuda que se incluye con el equipo.



## Configuración de la cámara como unidad de disco

Puede configurar la cámara como una unidad de disco mientras esté conectada al equipo para poder transferir imágenes sin utilizar HP Image Zone.



**NOTA:** Se recomienda para equipos con Windows 2000, Me, y 98 SE. Quizá no pueda utilizarse este método en equipos con Windows 98.

1. Configure la cámara como **Unidad de disco** (sólo tiene que realizar este paso una vez):
  - a. Encienda la cámara y presione el botón  y, a continuación, utilice el botón  para ir al **Menú Configurar** .
  - b. Utilice el botón  para resaltar la opción de menú **USB** y, a continuación, utilice el botón  para seleccionar **Unidad de disco**.
  - c. Presione el botón **Vista en directo/Reproducción**  /  para salir del **menú Configurar**.
2. Conecte la cámara al equipo mediante el cable USB.
3. En este momento, el proceso es igual al descrito en **Utilización de un lector de tarjetas de memoria** de páginas 78, 79. En los equipos con Windows, la cámara aparece como disco extraíble en la pantalla del Explorador de Windows. En los equipos Macintosh, se inicia automáticamente la aplicación Image Capture o iPhoto.
4. Cuando haya terminado de transferir las imágenes de la cámara al equipo, desconecte la cámara del equipo. Si su equipo tiene instalado Windows 2000 o XP y recibe un mensaje de advertencia **Extracción no segura**, ignórela.

**NOTA:** Si Image Capture o iPhoto no se ejecutan automáticamente en los equipos Macintosh, busque en el escritorio un icono de unidad de disco con el número de modelo de la cámara. Para obtener más información sobre cómo copiar archivos, consulte la ayuda Mac.

# Problemas y soluciones

Problema	Posible causa	Solución
<b>La cámara no se enciende.</b>	No ha abierto la tapa de la lente completamente.	<ul style="list-style-type: none"><li>• Deslice la tapa hasta que oiga un clic.</li></ul>
	Las pilas no funcionan correctamente, se han instalado mal, no se han instalado o no son del tipo adecuado.	<ul style="list-style-type: none"><li>• La carga de las pilas podría ser baja o estar completamente agotada. Pruebe a instalar pilas nuevas o recárguelas.</li><li>• Asegúrese de que las pilas estén correctamente instaladas (consulte la página 11).</li><li>• No utilice pilas alcalinas normales. Para obtener los mejores resultados, utilice pilas Energizer Lithium AA o pilas recargables NiMH AA.</li></ul>







<b>Problema</b>	<b>Posible causa</b>	<b>Solución</b>
<b>La cámara no se enciende</b> (continuación).	La tarjeta de memoria opcional no es compatible o está dañada.	Asegúrese de que la tarjeta de memoria sea del tipo adecuado para la cámara (consulte página 134). Si la tarjeta es del tipo adecuado, retírela y compruebe si puede encender la cámara. Si puede encender la cámara sin la tarjeta, ésta probablemente esté dañada. Formatee la tarjeta de memoria con un equipo y un lector de tarjetas. Si la cámara sigue sin encenderse, sustituya la tarjeta de memoria.
	La cámara ha dejado de funcionar.	Restablezca la cámara (consulte página 74).
<b>El indicador de alimentación/memoria está encendido pero la pantalla de imagen está apagada.</b>	La pantalla de imagen se apaga después de un minuto de inactividad.	Presione el botón <b>Vista en directo/Reproducción</b>  /  para volver a activar la pantalla de imagen.
	Es posible que la cámara tenga algún problema temporal.	Restablezca la cámara (consulte página 74).

Problema	Posible causa	Solución
<p><b>El indicador de alimentación/memoria está encendido, pero la cámara parece estar "atascada" y no funciona correctamente.</b></p>	<p>Es posible que la cámara tenga algún problema temporal.</p>	<p>Restaurar la cámara (consulte página 74).</p>
<p><b>Tengo que sustituir o recargar las pilas frecuentemente.</b></p>	<p>El uso prolongado de la pantalla de imagen para grabar vídeo, el uso excesivo del flash o un ajuste <b>Brillo de pantalla</b> establecido en <b>Alto</b>, consume las pilas con más rapidez.</p>	<p>Consulte <b>Prolongación de la duración de la pila</b> en la página 116.</p>
	<p>Las pilas NiMH que está utilizando se han recargado incorrectamente o se han descargado porque no se han utilizado últimamente.</p>	<p>Las pilas NiMH no se cargaron completamente cuando eran nuevas y con el tiempo se descargan, independientemente de que estén instaladas o no en la cámara. Las pilas nuevas o que no se hayan cargado recientemente deben recargarse por completo (consulte página 121).</p>

<b>Problema</b>	<b>Posible causa</b>	<b>Solución</b>
<b>Tengo que sustituir o recargar las pilas frecuentemente (continuación).</b>	El tipo de pila no es adecuado para el uso que se hace de la cámara.	Consulte <b>Rendimiento según el tipo de pila</b> en la página 118.
<b>La cámara no responde cuando se presiona un botón.</b>	La cámara está apagada o se ha desconectado.	Encienda la cámara, o apáguela y vuelva a encenderla.
	Las pilas están agotadas.	Sustituya o recargue las pilas.
	La cámara está conectada a un equipo.	La mayoría de los botones de la cámara no responden cuando la cámara se conecta a un equipo. Si responden, es sólo para activar la pantalla de imagen si está desactivada o, en algunos casos, para desactivarla si está activada.
	La cámara está procesando una imagen.	Espere hasta que el indicador de alimentación/memoria se encienda de color verde, lo que indica que la cámara ha completado el procesamiento de la imagen.



<b>Problema</b>	<b>Posible causa</b>	<b>Solución</b>
<b>La cámara no responde cuando se presiona un botón</b> (continuación).	La tarjeta de memoria opcional no es compatible o está dañada.	Asegúrese de que la tarjeta de memoria sea del tipo adecuado para la cámara (consulte página 134). Si la tarjeta es del tipo adecuado, apague la cámara, retire la tarjeta de memoria y encienda la cámara. Si la cámara responde al presionar un botón, es probable que la tarjeta esté corrupta. Cambie la tarjeta de memoria.
	La cámara ha dejado de funcionar.	Restaura la cámara (consulte página 74).
<b>Transcurre un plazo de tiempo largo entre el momento en que se presiona el disparador y el instante en que la cámara toma la imagen.</b>	La escena está oscura y la cámara toma la imagen con una exposición larga.	<ul style="list-style-type: none"> <li>• Utilice el flash.</li> <li>• Si no es posible utilizar un flash, utilice un trípode para que la cámara se mantenga estable durante la larga exposición.</li> </ul>
	La cámara utiliza un ajuste de flash con reducción de ojos rojos.	Se necesita más tiempo para tomar una imagen con reducción de ojos rojos. El disparador se retrasa a causa del flash adicional. Asegúrese de que los sujetos esperen al flash adicional.

<b>Problema</b>	<b>Posible causa</b>	<b>Solución</b>
<b>La cámara no toma una imagen al presionar el disparador.</b>	No ha presionado lo suficiente el <b>disparador</b> .	Presione el <b>disparador</b> hasta el fondo.
	La memoria interna, o la tarjeta de memoria opcional instalada, está llena.	Transfiera las imágenes de la cámara al equipo y, a continuación, formatee la memoria interna o la tarjeta de memoria (página 15 y 55). También puede sustituir la tarjeta por una nueva.
	La tarjeta de memoria opcional instalada está bloqueada.	Con la cámara apagada, retire la tarjeta de memoria y cambie la lengüeta de bloqueo de la tarjeta a la posición desbloqueada.
	El flash se está recargando.	Antes de tomar otra imagen, espere hasta que el flash se recargue.
	La cámara todavía está guardando la última imagen que tomó.	Espere unos segundos para que la cámara acabe de procesar la última imagen antes de tomar otra.

Problema	Posible causa	Solución
<p><b>La imagen es borrosa.</b></p>	<p>Hay poca luz y el flash está en <b>Flash apagado</b> .</p>	<ul style="list-style-type: none"> <li>• Cuando está oscuro, la cámara necesita un tiempo de exposición más largo, y es difícil sostenerla firme durante más de 1/60 de segundo. Utilice un trípode para mantener la cámara firme, mejore las condiciones de iluminación o establezca el flash como <b>Flash automático</b>  (consulte página 32).</li> <li>• Sostenga la cámara con ambas manos mientras presiona con suavidad el botón <b>Disparador</b>.</li> </ul>
	<p>El sujeto estaba cerca de la cámara, por lo que se la debió haber ajustado en modo de enfoque <b>Macro</b> .</p>	<p>Configure la cámara en modo de enfoque <b>Macro</b>  y pruebe a hacer la fotografía de nuevo (consulte página 34).</p>
	<p>El sujeto se ha movido o se ha movido la cámara al tomar la fotografía.</p>	<ul style="list-style-type: none"> <li>• Ajuste el flash en <b>Flash automático</b>  o <b>Flash encendido</b>  y el modo de fotografía en <b>Acción</b> .</li> <li>• Sujete la cámara firmemente mientras presiona el <b>disparador</b> o utilice un trípode.</li> </ul>



<b>Problema</b>	<b>Posible causa</b>	<b>Solución</b>
<b>La imagen es demasiado brillante.</b>	El flash proporcionó demasiada luz.	<ul style="list-style-type: none"> <li>• Apague el flash (consulte página 32).</li> <li>• Aléjese del sujeto.</li> </ul>
	Ha utilizado <b>Compensación EV</b> cuando no debería haberlo hecho.	Establezca la <b>Compensación EV</b> a 0,0 (consulte página 45).
	Una fuente natural o artificial diferente del flash proporcionó demasiada luz.	<ul style="list-style-type: none"> <li>• Pruebe a tomar la imagen desde un ángulo diferente.</li> <li>• Evite dirigir la cámara directamente hacia una luz brillante o una superficie que refleje la luz en un día soleado.</li> <li>• Reduzca la <b>Compensación EV</b> (consulte página 45).</li> </ul>
	La escena tenía demasiados objetos oscuros, como un objeto negro en un fondo oscuro.	Reduzca la <b>Compensación EV</b> (consulte página 45).
	Ajuste el Brillo de pantalla.	Establezca el <b>Brillo de pantalla</b> del <b>Menú Configurar</b> en <b>Bajo</b> o <b>Mediano</b> (consulte página 66).

Problema	Posible causa	Solución
<b>La imagen es demasiado oscura.</b>	El flash estaba encendido, pero el sujeto de la imagen estaba demasiado alejado.	Asegúrese de que el sujeto de la imagen se encuentre dentro del alcance del flash (consulte página 132). Si no, pruebe con la configuración <b>Flash apagado</b>  (consulte página 32). Esta configuración exige una exposición más larga; por lo que conviene utilizar un trípode.
	La escena tenía demasiados objetos de color claro, como un objeto blanco en un fondo claro.	Ajuste la <b>Compensación EV</b> (consulte página 45).
	No había suficiente luz.	<ul style="list-style-type: none"> <li>• Espere a que haya condiciones de luz natural para mejorar la imagen.</li> <li>• Agregue luz indirecta.</li> <li>• Utilice el flash (consulte página 32).</li> <li>• Ajuste la <b>Compensación EV</b> (consulte página 45).</li> </ul>
	Hay una luz detrás del sujeto.	<ul style="list-style-type: none"> <li>• Utilice el ajuste <b>Flash encendido</b>  (consulte página 32) para iluminar el sujeto. Es lo que se conoce como flash de relleno.</li> <li>• Ajuste la <b>Compensación EV</b> (consulte página 45).</li> </ul>

<b>Problema</b>	<b>Posible causa</b>	<b>Solución</b>
<b>La imagen es demasiado oscura</b> (continuación).	Su dedo ha bloqueado el flash.	Cuando tome una imagen, asegúrese de no tapar el flash con los dedos.
	Ajuste el Brillo de pantalla.	Establezca el <b>Brillo de pantalla</b> del <b>Menú Configurar</b> en <b>Mediano</b> o <b>Alto</b> (consulte página 66).
<b>La imagen aparece granulada.</b>	El ajuste <b>Velocidad ISO</b> estaba demasiado alto.	Utilice un ajuste de <b>Velocidad ISO</b> inferior (consulte página 48).
	El ajuste <b>Calidad imagen</b> era demasiado bajo.	Utilice un ajuste de Calidad de imagen mayor, como, por ejemplo, <b>5 MP Ópt.</b> , que tiene la menor compresión de imagen (consulte página 41).
	No había suficiente luz.	<ul style="list-style-type: none"> <li>• Espere a que haya condiciones de luz natural para mejorar la imagen.</li> <li>• Agregue luz indirecta.</li> <li>• Utilice el flash (consulte página 32).</li> </ul>

<b>Problema</b>	<b>Posible causa</b>	<b>Solución</b>
<p><b>La imagen aparece granulada</b> (continuación).</p>	<p>La cámara estaba demasiado caliente cuando se tomó la imagen. La cámara podría haber estado encendida demasiado tiempo o almacenada en un lugar donde hacía calor. A medida que la cámara se calienta, las imágenes tienen más ruido, lo que hace que sean más granuladas.</p>	<p>El efecto disminuirá cuando la cámara se enfríe. Para obtener una mejor calidad de imagen, evite almacenar la cámara en lugares donde haga calor.</p>

<b>Problema</b>	<b>Posible causa</b>	<b>Solución</b>
<b>Faltan imágenes de la cámara.</b>	Ha instalado una tarjeta de memoria después de tomar una o más imágenes. Cuando se instala una tarjeta de memoria, las imágenes de la memoria interna no se pueden ver.	Mueva las imágenes de la memoria interna a la tarjeta de memoria (consulte página 71) o retire la tarjeta de memoria.
<b>Algunas opciones de menú aparecen inactivas en el Menú Reproducción.</b>	La opción no puede utilizarse con la imagen.	Esto es normal. Por ejemplo, si se selecciona un videoclip, no puede rotarlo.
	La imagen se ha tomado con otra cámara y no se puede editar en ésta.	Transfiera las imágenes de la cámara al equipo (consulte página 61) y vea o modifíquelas con HP Image Zone.

<b>Problema</b>	<b>Posible causa</b>	<b>Solución</b>
<b>Aparece la fecha y/o la hora incorrectas.</b>	La fecha y/o la hora no estaban ajustadas correctamente o la zona horaria ha cambiado.	Restablezca la fecha y la hora a través de la opción <b>Fecha y hora</b> del <b>Menú Configurar</b> (consulte página 68).
	Las pilas se han agotado o se han retirado de la cámara durante demasiado tiempo.	Restablezca la fecha y la hora a través de la opción <b>Fecha y hora</b> del <b>menú Configurar</b> (consulte página 68).
<b>La cámara funciona lentamente al intentar ver las imágenes.</b>	Una tarjeta de memoria opcional lenta instalada (como una tarjeta MMC) o demasiadas imágenes en la tarjeta pueden afectar a los tiempos de procesamiento.	Consulte <b>Almacenamiento</b> en página 134 y <b>Capacidad de memoria</b> en la página 136 para obtener sugerencias sobre las tarjetas de memoria.
	La cámara puede estar procesando una imagen.	Espere hasta que el indicador alimentación/memoria se encienda en verde, lo que indica que la cámara ha terminado el procesamiento.

<b>Problema</b>	<b>Posible causa</b>	<b>Solución</b>
<b>No puedo transferir imágenes de la cámara al equipo.</b>	El software HP Image Zone no está instalado en el equipo.	Instale el software HP Image Zone (consulte página 17) o consulte <b>Utilización de la cámara sin instalar el software HP Image Zone</b> en la página 77.
	El equipo no reconoce el estándar PTP (protocolo de transferencia de imágenes).	Configure la cámara como una <b>Unidad de disco</b> (consulte página 81).
<b>Aparece un mensaje de error cuando se transfieren imágenes de la cámara al equipo.</b>	Puede que un pico de tensión o descarga electrostática haya interrumpido la transferencia.	Cierre el software HP Image Zone Transfer, desconecte la cámara del equipo y restáurela (consulte página 74). A continuación, vuelva a iniciar el proceso de transferencia de imágenes (consulte página 61).
<b>Tengo dificultades para instalar o usar el software HP Image Zone.</b>	Puede que el equipo no disponga de suficiente memoria RAM para instalar el software.	<ul style="list-style-type: none"> <li>• Consulte los requisitos del equipo (consulte página 75).</li> <li>• Consulte el sitio Web de asistencia técnica al cliente de HP: <b><a href="http://www.hp.com/support">www.hp.com/support</a></b>.</li> </ul>

# Mensajes de error en la cámara

<b>Mensaje</b>	<b>Posible causa</b>	<b>Solución</b>
<b>SIN PILAS.</b> <b>La cámara se apagará.</b>	El nivel de carga de la pila es demasiado bajo para continuar la operación.	Sustituya o recargue las pilas.
<b>El nivel de carga de las pilas es demasiado bajo para tomar imágenes.</b>	Las pilas están demasiado bajas para tomar imágenes fijas o grabar vídeo, pero aún puede ver las imágenes en <b>Reproducción</b> . Este mensaje aparece antes con pilas alcalinas que con pilas de NiMH o litio.	Sustituya o recargue las pilas.
<b>TARJETA NO ADMITIDA</b>	La tarjeta de memoria opcional instalada en la ranura de memoria no es del tipo admitido.	Asegúrese de que la tarjeta de memoria sea del tipo adecuado para la cámara (consulte página 134). Si es del tipo adecuado, intente reformatear la tarjeta de memoria (consulte página 55).



<b>Mensaje</b>	<b>Posible causa</b>	<b>Solución</b>
<b>TARJETA SIN FORMATEAR.</b> <b>Presione OK para formatear la tarjeta.</b>	Es necesario dar formato la tarjeta de memoria opcional instalada.	Formatee la tarjeta de memoria siguiendo las instrucciones de la pantalla de imagen (o retire la tarjeta de la cámara si no quiere que se formatee). Si formatea la tarjeta de memoria se borrarán todas las imágenes de la tarjeta.
<b>TARJETA CON FORMATO INCORRECTO.</b> <b>Presione OK para formatear la tarjeta.</b>	La tarjeta de memoria opcional instalada se ha formateado para otro tipo de dispositivo, como un reproductor de MP3.	Vuelva a dar formato a la tarjeta de memoria siguiendo las instrucciones de la pantalla de imagen (o retire la tarjeta de la cámara si no desea que se formatee). Si formatea la tarjeta de memoria se borrarán todas las imágenes de la tarjeta.
<b>No se puede formatear.</b>	La tarjeta de memoria opcional instalada está dañada.	Sustituya la tarjeta de memoria, o si dispone de una lector de tarjetas de memoria, intente formatear la tarjeta en su equipo. Para más información, consulte la documentación del lector de tarjetas.
<b>TARJETA BLOQUEADA</b>	La tarjeta de memoria opcional instalada está bloqueada.	Con la cámara apagada, retire la tarjeta de memoria y cambie la lengüeta de bloqueo de la tarjeta a la posición desbloqueada.

Mensaje	Posible causa	Solución
<b>MEMORIA LLENA</b> o <b>TARJETA LLENA</b>	No hay espacio suficiente para guardar más imágenes en la memoria interna ni en la tarjeta de memoria opcional instalada.	Transfiera las imágenes de la cámara al equipo y elimine todas las imágenes de la memoria interna o de la tarjeta de memoria (consulte página 55). También puede sustituir la tarjeta por una nueva.
<b>La memoria o la tarjeta están demasiado llenas para grabar audio.</b>	No hay espacio suficiente para grabar audio en la memoria interna ni en la tarjeta de memoria opcional instalada.	Transfiera imágenes, videoclips y archivos de audio de la cámara al equipo y, a continuación, elimine archivos en la memoria interna o en la tarjeta de memoria para disponer de espacio para la grabación de audio (consulte página 55). También puede sustituir la tarjeta por una nueva.
<b>No hay espacio suficiente en la tarjeta para rotar la imagen.</b> o <b>No hay espacio suficiente en la memoria para rotar la imagen.</b>	La memoria interna o la tarjeta de memoria opcional no disponen de suficiente espacio para guardar una imagen rotada.	<ul style="list-style-type: none"> <li>• Elimine una imagen para liberar espacio en la memoria y después vuelva a rotar la imagen.</li> <li>• Transfiera imágenes de la cámara al equipo y rote la imagen con HP Image Zone u otro programa de edición de imágenes.</li> </ul>

Mensaje	Posible causa	Solución
<b>La imagen es demasiado grande para ampliar.</b>	Es probable que la imagen se tomara con otra cámara.	Transfírela al equipo y cambie el tamaño con el software HP Image Zone.
<b>La imagen es demasiado grande para rotar.</b>	Es probable que la imagen se tomara con otra cámara.	Transfírela al equipo y rótelas con el software HP Image Zone.
<b>TARJETA ILEGIBLE</b>	La cámara no consigue leer la tarjeta de memoria opcional instalada. La tarjeta puede estar dañada o ser de un tipo no admitido.	<ul style="list-style-type: none"> <li>• Intente apagar la cámara y vuelva a encenderla.</li> <li>• Asegúrese de que la tarjeta de memoria sea del tipo adecuado para la cámara (consulte página 134). Si la tarjeta de memoria es del tipo adecuado, pruebe a reformatear la tarjeta mediante la opción <b>Formatear</b> en el submenú <b>Eliminar</b> del menú <b>Reproducción</b> (consulte página 55). Si no se formatea, es posible que esté dañada. Cambie la tarjeta de memoria.</li> </ul>

Mensaje	Posible causa	Solución
<p><b>Error de imagen desconocido. No se puede finalizar la solicitud.</b></p>	<p>La cámara no puede realizar la modificación solicitada.</p>	<ul style="list-style-type: none"> <li>• Intente modificar la imagen de nuevo.</li> <li>• Si sigue apareciendo el mensaje, transfiera la imagen al equipo y modifíquela con el software HP Image Zone.</li> </ul>
<p><b>PROCESANDO...</b></p>	<p>La cámara está procesando datos, como guardar la última imagen que se haya tomado.</p>	<p>Si está en el modo <b>Vista en directo</b>, espere unos segundos hasta que la cámara termine el procesamiento antes de tomar otra imagen o presionar otro botón.</p>
<p><b>CARGANDO FLASH...</b></p>	<p>La cámara está cargando el flash.</p>	<p>Cuando la carga de la pila es baja, el flash tarda más tiempo en cargarse. Si este mensaje aparece con frecuencia, quizá sea necesario cambiar o recargar la pila.</p>

Mensaje	Posible causa	Solución
<p><b>ERROR AL GUARDAR IMAGEN.</b></p> <p>o</p> <p><b>ERROR AL GUARDAR VÍDEO.</b></p>	<p>La tarjeta de memoria opcional instalada se extrajo antes de que la cámara terminara de escribir en ella o se quedó semibloqueada.</p>	<ul style="list-style-type: none"> <li>• Antes de extraer la tarjeta de memoria de la cámara, espere a que el indicador luminoso de alimentación/memoria deje de parpadear.</li> <li>• Con la cámara apagada, retire la tarjeta de memoria y compruebe que lengüeta de bloqueo situada en el borde de la tarjeta esté en la posición de desbloqueada.</li> </ul>
<p><b>No se puede mostrar la imagen: &lt;nombre de archivo&gt;.</b></p>	<p>La imagen se ha tomado con otra cámara o el archivo de imagen se ha dañado al cerrar la cámara de forma incorrecta.</p>	<ul style="list-style-type: none"> <li>• La imagen puede no estar dañada. Transfiera la imagen al equipo e intente abrirla con el software HP Image Zone.</li> <li>• No retire la tarjeta de memoria mientras la cámara está encendida.</li> </ul>

<b>Mensaje</b>	<b>Posible causa</b>	<b>Solución</b>
<p><b>Se ha producido un error en la cámara.</b></p> <p>o</p> <p><b>Se ha producido un error en la cámara y se apagará.</b></p>	<p>Es posible que la cámara tenga algún problema temporal.</p>	<p>Apague la cámara, si está encendida, y vuelva a encenderla. Si no se resuelve el problema, intente restaurar la cámara (consulte la página 74). Si no desaparece el problema, anote el código del error y llame a la asistencia técnica de HP (consulte página 109).</p>
<p><b>Dispositivo USB desconocido.</b></p>	<p>La cámara está conectada a un dispositivo USB que no reconoce.</p>	<p>Asegúrese de que la cámara está conectada a una impresora o equipo no admitidos.</p>
<p><b>Impresora no admitida</b></p>	<p>La impresora no es un dispositivo admitido.</p>	<p>Conecte la cámara a la impresora PictBridge. Si lo prefiere, puede conectar la cámara a un equipo e imprimir desde allí.</p>

<b>Mensaje</b>	<b>Posible causa</b>	<b>Solución</b>
<b>No se puede establecer comunicación con la impresora.</b>	No existe ninguna conexión entre la cámara y la impresora.	<ul style="list-style-type: none"> <li>• Compruebe que el equipo está encendido.</li> <li>• Asegúrese de que el cable esté conectado entre la impresora y la cámara. Si no se soluciona el problema, apague la cámara y desconéctela del cable USB. Apague la impresora y vuelva a encenderla. Conecte de nuevo la cámara y enciéndala.</li> </ul>
<b>No se puede imprimir. Error al leer el archivo de imagen.</b>	El archivo de imagen puede estar dañado, o ser demasiado grande.	<ul style="list-style-type: none"> <li>• Apague la cámara. Conecte de nuevo la cámara y enciéndala.</li> <li>• Si esto no funciona, transfiera el archivo de imagen al equipo e intente imprimir el archivo de imagen desde el equipo.</li> </ul>
<b>Memoria sin imágenes imprimibles.</b> o <b>Tarjeta sin imágenes imprimibles.</b>	No hay imágenes fijas en la cámara. Los videoclips no se pueden imprimir directamente desde la cámara.	Desconecte la cámara de la impresora y tome las imágenes fijas antes de volver a conectar la cámara a la impresora.

Mensaje	Posible causa	Solución
<p><b>No se pueden imprimir videoclips.</b></p>	<p>Ha intentado imprimir un videoclip. Los videoclips no se pueden imprimir desde la cámara.</p>	<p>Si su impresora puede imprimir videoclips, transfiera el videoclip al equipo e imprímalo desde él.</p>
<p><b>Cubierta superior de la impresora está abierta.</b></p>	<p>La impresora está abierta.</p>	<p>Cierre la cubierta superior de la impresora.</p>
<p><b>Falta el cartucho de impresión o es incorrecto.</b> o <b>Falta el cabezal de impresión o es incorrecto.</b></p>	<p>El cartucho de impresión no es de un modelo adecuado o falta dicho cartucho.</p>	<p>Inserte un nuevo cartucho de impresora, apague la impresora y, a continuación, enciéndala de nuevo.</p>
<p><b>No se admite la combinación seleccionada de tipo de papel y tamaño de papel.</b></p>	<p>Intenta imprimir una imagen mayor que el tamaño del papel; intenta imprimir copias sin bordes en papel común o la impresora no admite impresiones sin bordes.</p>	<p>Intente seleccionar un tamaño de impresión menor o utilizar un papel fotográfico para hacer copias sin bordes.</p>



<b>Mensaje</b>	<b>Posible causa</b>	<b>Solución</b>
<b>Hay un problema con la tinta de la impresora.</b>	El cartucho de tinta puede estar demasiado bajo de tinta o no ser compatible con la impresora.	Inserte un cartucho de impresora compatible, apague la impresora y, a continuación, enciéndala de nuevo.
<b>Poca tinta.</b>	El cartucho de la impresora tiene poca tinta.	Sustituya el cartucho de tinta. Puede que aún pueda imprimir algunas imágenes con el cartucho actual pero el color y la calidad de la imagen pueden tener mala calidad.
<b>La impresora no tiene tinta.</b>	El cartucho de la impresora está vacío.	Sustituya el cartucho de tinta.
<b>Cubierta de tinta de impresora abierta.</b>	La tinta de la impresora está abierta.	Cierre la cubierta.
<b>Error de papel.</b>	La bandeja de papel puede estar vacía o la impresora atascada.	<ul style="list-style-type: none"> <li>• Examine la bandeja de papel. Si está vacía, ponga papel.</li> <li>• Compruebe si hay papel atascado. Si lo hay, retírelo.</li> </ul>
<b>El papel no está correctamente cargado en la impresora.</b>	El papel no está alineado correctamente en la bandeja de papel.	Vuelva a alinear el papel en la bandeja.

Mensaje	Posible causa	Solución
<b>La impresora tiene un atasco de papel.</b>	Hay un atasco de papel.	Apague la impresora. Elimine totalmente el atasco de papel y vuelva a encender encienda la impresora.
<b>La impresora no tiene papel.</b>	La impresora no tiene papel.	Cargue papel en la impresora y, a continuación, presione el botón <b>OK</b> o <b>Continuar</b> de la impresora.
<b>Error en la impresora.</b>	Hay un problema con la impresora.	Apague la impresora y vuelva a encenderla. Presione el botón <sup>Menu</sup> OK de la cámara. Vuelva a realizar la solicitud de impresión.

# Mensajes de error en el equipo

Mensaje	Posible causa	Solución
<b>Imposible conectar al producto</b>	La cámara está apagada.	Encienda la cámara.
	La cámara no funciona correctamente.	Intente conectar la cámara directamente a una impresora certificada PictBridge e imprima una imagen. De esta forma, se comprobará si la tarjeta de memoria opcional, la conexión USB y el cable USB funcionan correctamente.
	El cable no está conectado correctamente.	Asegúrese de que el cable está conectado firmemente al equipo y a la cámara.
	La cámara está configurada en <b>Cámara digital</b> , pero el equipo no la reconoce como tal.	Cambie el ajuste <b>USB</b> a <b>Unidad de disco</b> (consulte página 69). La cámara aparece entonces como otra unidad de disco del equipo donde puede copiar los archivos de imagen.
	La cámara está conectada al equipo a través de un hub USB que no es compatible con la cámara.	Conecte la cámara directamente a un puerto USB del equipo.

<b>Mensaje</b>	<b>Posible causa</b>	<b>Solución</b>
<b>Imposible conectar al producto</b> (continuación)	La tarjeta de memoria opcional instalada está bloqueada.	Con la cámara apagada, retire la tarjeta de memoria y cambie la lengüeta de bloqueo de la tarjeta a la posición desbloqueada.
	Se ha producido un fallo en la conexión USB.	Reinicie el equipo.
<b>Imposible enviar al servicio</b>	El equipo no está conectado a Internet.	Compruebe si el equipo está conectado.

# Cómo obtener asistencia

Esta sección contiene información sobre la asistencia técnica para la cámara digital, incluidos el sitio Web, la explicación del proceso y los números de teléfono de la asistencia técnica.

## Sitio Web de accesibilidad de HP

Los clientes con discapacidades pueden obtener ayuda en el sitio Web [www.hp.com/hpinfo/community/accessibility/prodserv](http://www.hp.com/hpinfo/community/accessibility/prodserv).

## Sitio Web de HP Photosmart

Visite [www.hp.com/photosmart](http://www.hp.com/photosmart) para obtener la siguiente información:

- Sugerencias para utilizar su cámara de manera más eficaz y creativa
- Software y actualizaciones de controladores para su cámara digital HP
- Registrar el producto
- Suscribirse a boletines, actualizaciones de controladores y software y avisos de asistencia técnica

## Proceso de asistencia técnica

El proceso de asistencia técnica de HP resulta más efectivo si se siguen los siguientes pasos en el orden especificado:

1. Revise la sección de solución de problemas de este manual del usuario (consulte **Problemas y soluciones** en la página 82).

- Ingrese al sitio Web de asistencia técnica al cliente de HP para obtener asistencia. Si tiene acceso a Internet, puede obtener una gran variedad de información sobre la cámara digital. Visite el sitio Web de HP para obtener ayuda sobre productos, controladores y actualizaciones de software en **[www.hp.com/support](http://www.hp.com/support)**.  
Este sitio Web se encuentra disponible en los siguientes idiomas: holandés, inglés, francés, alemán, italiano, portugués, español, sueco, chino tradicional, chino simplificado, japonés, coreano. (La información de asistencia para Dinamarca, Finlandia y Noruega sólo se encuentra disponible en inglés.)
- Acceda a la asistencia electrónica de HP. Si tiene acceso a Internet, comuníquese con HP a través del correo electrónico en:  
**[www.hp.com/support](http://www.hp.com/support)**. Recibirá la respuesta personal de un técnico del servicio de Asistencia técnica de HP. La asistencia por correo electrónico se encuentra disponible en los idiomas enumerados en el sitio Web.
- (Los clientes de EE.UU. y Canadá pueden omitir este paso e ir directamente al Paso 5.) Contacte con su distribuidor local de HP. Si la cámara digital tiene un fallo de hardware, llévela al distribuidor local de HP para obtener una solución. El servicio es gratuito durante el período de garantía limitada de la cámara digital.
- Póngase en contacto con el centro de asistencia técnica al cliente de HP si desea realizar consultas telefónicas. Si no logra solucionar el problema con las opciones anteriores, puede llamar a HP para obtener asistencia. Consulte **[www.hp.com/support](http://www.hp.com/support)** para conocer los detalles de contacto.

# Asistencia técnica telefónica

Se puede disponer de asistencia técnica telefónica durante y después del período de garantía. Llame a HP con el equipo y la cámara digital delante suyo. Para obtener un servicio más rápido, prepare la siguiente información:

- Número de modelo de la cámara digital (situado en la parte frontal de la cámara)
- Número de serie de la cámara digital (situado en la parte inferior de la cámara)
- Sistema operativo del equipo y la memoria RAM disponible
- La versión de software de HP (en la etiqueta del CD)
- Mensajes que aparecen cuando se produce la situación

Las condiciones aplicables a la asistencia telefónica de HP están sujetas a cambios sin previo aviso. Consulte las páginas siguientes para conocer el número de asistencia telefónica correspondiente a su país. Los teléfonos y las directivas del servicio de asistencia técnica de HP están sujetos a cambios. Consulte el siguiente sitio Web para comprobar los detalles y condiciones de la asistencia técnica telefónica en su país o región: **[www.hp.com/support](http://www.hp.com/support)**

## Dentro del período de garantía:

- **África, Asia Pacífico, Canadá, América Latina, y Oriente Medio:** la asistencia telefónica es gratuita durante un año a partir de la fecha de compra.
- **Estados Unidos:** 90 días de garantía limitada.
- **Europa:** 90 días de garantía limitada.

**NOTA:** Es posible que se apliquen distintas disposiciones en cada país, según las leyes locales.

**Una vez vencido el período de garantía,** tiene diferentes opciones según su región de residencia:

- **Estados Unidos, Canadá y Asia Pacífico:** llame al servicio de asistencia técnica al cliente de HP; se cobra una tarifa por incidente.
- **Europa:** devuelva el producto al distribuidor o llame al servicio de asistencia técnica al cliente de HP; se cobra una tarifa por incidente.
- **América Latina:** llame al servicio de asistencia técnica al cliente de HP (a partir del 31 de octubre de 2005, se cobrará una tarifa).



## Números de asistencia técnica telefónica

Si su país o región no figura en las listas siguientes, consulte [www.hp.com/support](http://www.hp.com/support) para obtener información sobre asistencia técnica.

Australia	1300 721 147
Australia (out-of-warranty)	1902 910 910
中国	021-3881-4518 800-810-3888 服务编码: 3003
香港特別行政區	2802 4098
India	1 600 44 7737
Indonesia	+62 (21) 350 3408
日本	0570-000511
日本 (携帯電話の場合)	03-3335-9800
한국	1588-3003
Malaysia	1800 805 405
New Zealand	0800 441 147
Philippines	2 867 3551
Singapore	6 272 5300
臺灣	02-8722-8000
ไทย	+66 (2) 353 9000
Viêt Nam	+84 88234530

Argentina (Buenos Aires)	54-11-4708-1600
Argentina	0-800-555-5000
Brasil (Sao Paulo)	55-11-4004-7751
Brasil	0-800-709-7751
Canada	1-800-474-6836
Chile	800-360-999
Colombia (Bogota)	571-606-9191
Colombia	01-8000-51-4746-8368
Costa Rica	0-800-011-1046
Ecuador (Andinatel)	1-999-119
	800-711-2884
Ecuador (Pacifitel)	1-800-225-528
	800-711-2884
El Salvador	800-6160
Guatemala	1-800-711-2884
Jamaica	1-800-711-2884
Mexico (Mexico City)	55-5258-9922
Mexico	01-800-472-68368
Panama	1-800-711-2884
Paraguay	009 800 54 1 0006
Perú	0-800-10111
Puerto Rico	1-877-232-0589
República Dominicana	1-800-711-2884
Trinidad & Tobago	1-800-711-2884
United States	1-800-474-6836
Uruguay	0004-054-177
Venezuela (Caracas)	58-212-278-8666
Venezuela	0-800-474-68368

---

# A Administración de las pilas

La cámara usa dos pilas AA. Para obtener resultados óptimos, utilice pilas AA de litio Energizer o recargables de níquel-metal-hidruro (NiMH). Las pilas alcalinas duran menos que las pilas de litio o de NiMH.

## Puntos más importantes sobre las pilas

- La primera vez que utilice pilas de NiMH, asegúrese de cargarlas totalmente antes de usarlas en la cámara.
- Si no va a utilizar la cámara durante un período de tiempo prolongado (más de dos meses), HP le recomienda que quite las pilas.
- Al insertar las pilas en la cámara, asegúrese siempre de orientar las pilas según las marcas del compartimento de las pilas. Si no se insertan correctamente, es posible que la puerta del compartimento se cierre, pero la cámara no funcionará.
- No utilice al mismo tiempo pilas de distintos tipos (por ejemplo, un pila de litio y otra de NiMH), marcas o antigüedad. De lo contrario, podría producirse un comportamiento incorrecto de la cámara y fugas en las pilas. Utilice siempre dos pilas idénticas del mismo tipo, marca y nivel de carga.

- El rendimiento de las pilas disminuirá a medida que descienda la temperatura. Para obtener un rendimiento óptimo en ambientes fríos, utilice pilas AA de litio Energizer. Las pilas de NiMH también pueden ofrecer un rendimiento aceptable a bajas temperaturas. Para mejorar el rendimiento de todos los tipos de pilas en ambientes fríos, guarde la cámara y las pilas en un bolsillo interior.

## Prolongación de la duración de la pila

A continuación se ofrecen algunos consejos para prolongar la duración de la pila:

- Cambie el ajuste **Brillo de pantalla** del **Menú Configurar** a **Bajo** para que la pantalla de imagen consuma menos energía cuando esté en el modo **Vista en directo** (consulte **Brillo de pantalla** en la página 66).
- Reduzca al mínimo el uso del flash configurando su cámara en **Flash automático**, en lugar de **Flash encendido** (consulte **Ajuste del flash** en la página 32).
- Apague la cámara entre cada disparo.

## Precauciones de seguridad en el uso de pilas

- Cargue solamente pilas NiMH en el cargador rápido opcional HP Photosmart.
- No coloque las pilas cerca del fuego ni las caliente.
- No conecte el terminal positivo y el terminal negativo de las pilas entre si con objetos metálicos (como alambre).
- No lleve ni guarde las pilas con monedas, collares, horquillas u otros objetos metálicos. ¡Poner pilas de NiMH en contacto con monedas resulta especialmente peligroso! Para evitar lesiones, no guarde la pila en un bolsillo con monedas sueltas.

- No perfore la pila con clavos, no la golpee con un martillo, no la pise ni la someta a impactos o golpes fuertes de cualquier otro tipo.
- No realice soldaduras directamente en la pila.
- No exponga la pila al agua o agua salada, ni permita que se moje.
- No desmonte ni modifique la pila. La pila contiene dispositivos de seguridad y protección que, si se dañan, pueden producir calor en la pila y hacer que explote o se inflame.
- Deje de utilizar la pila inmediatamente si, durante su uso, carga o almacenamiento, la pila emite un olor raro, parece demasiado caliente (aunque recuerde que es normal que la pila se caliente un poco), cambia de color o forma, o presenta cualquier otro tipo de anomalía.
- En el caso de fugas de la pila y de que el líquido entre en contacto con los ojos, no se los frote. Enjuáguelos bien con agua y acuda al médico de inmediato. Si no lo hace, el líquido de la pila puede dañar los ojos.

# Rendimiento según el tipo de pila

En la siguiente tabla se indica el rendimiento de las pilas alcalinas, de litio y de NiMH recargables en los distintos tipos de uso.

Tipo de uso	Alcalinas	Litio	NiMH
Opción más económica si toma más de 30 fotografías al mes	Pobre	Aceptable	Bueno
Opción más económica si toma menos de 30 fotografías al mes	Aceptable	Bueno	Aceptable
Uso intensivo del flash, imágenes frecuentes	Pobre	Bueno	Bueno
Uso intensivo del vídeo	Pobre	Bueno	Bueno
Uso intensivo de la <b>Vista en directo</b>	Pobre	Bueno	Bueno
Duración general de la pila	Pobre	Bueno	Aceptable
Uso a bajas temperaturas/ en invierno	Pobre	Bueno	Aceptable
Uso poco frecuente	Aceptable	Bueno	Aceptable
Desea recargar las pilas	No	No	Bueno

# Número de disparos por tipo de pila

La tabla siguiente muestra el número mínimo, máximo y medio de disparos que pueden realizarse con pilas alcalinas, de litio y de NiMH recargables.





Pila del tipo	Número mínimo de disparos	Número máximo de disparos	Número aprox. de disparos en condiciones normales
Alcalinas	80	130	100
NiMH	110	280	190
Litio	260	490	340

Los resultados de esta tabla corresponden a cuatro fotografías tomadas por sesión con al menos 5 minutos de diferencia entre sesiones. Asimismo:

- El número mínimo de disparos se obtiene usando de manera prolongada el modo **Vista en directo** (30 segundos por imagen), **Reproducción** (15 segundos por imagen) y **Flash encendido**.
- El número máximo de disparos se obtiene usando de manera restringida el modo **Vista en directo** (10 segundos por imagen) y **Reproducción** (4 segundos por imagen). El flash se utiliza en el 25% de los disparos.
- El número medio de disparos se obtiene con el modo **Vista en directo** durante 15 segundos por imagen y **Reproducción** durante 8 segundos por imagen. El flash se utiliza en el 50% de los disparos.

# Indicadores de alimentación

Los siguientes iconos pueden aparecer en la pantalla de estado, en **Vista en directo**, en **Reproducción** y cuando la cámara esté conectada a un equipo o impresora. Si no aparece ningún icono, la cámara tiene suficientes pilas para su uso normal.

Icono	Descripción
	Las pilas tienen aún un 70% de energía.
	Las pilas tienen entre un 30 y un 70% de energía.
	Las pilas tienen entre un 10 y un 30% de energía.
	El nivel de carga de las pilas es bajo. Disponible únicamente el modo Reproducción: la cámara no toma fotografías.
	Las pilas están gastadas. La cámara se apagará.

**Parpadeante**



# Recarga de pilas de NiMH

Las pilas de NiMH pueden recargarse con el cargador rápido de pilas opcional HP Photosmart. Si desea obtener información sobre este accesorio opcional, consulte

**Apéndice B, Adquisición de accesorios de la cámara,** empezando en la página 125.

En la tabla siguiente se indica el tiempo promedio que se tarda en recargar las pilas de NiMH que se han vaciado por completo, si se las recarga en el cargador rápido HP. La tabla también indica la señal que se observa cuando las pilas están cargadas.

Tiempo medio de carga	Señal de carga completa
1 hora para 2 pilas. Aproximadamente 2 horas para 4 pilas	El indicador luminoso del cargador rápido se iluminará en verde.

Éstas son algunas cosas que deben tenerse en cuenta cuando utilice pilas de NiMH:

- La primera vez que utilice pilas de NiMH, asegúrese de cargarlas totalmente antes de usarlas en la cámara.
- Notará que las primeras veces la duración de las pilas es más corta de lo esperado. El rendimiento mejorará y será óptimo una vez que las pilas se hayan cargado y descargado (usado) por completo cuatro o cinco veces. Podrá usar la cámara con normalidad para descargar las pilas durante este periodo de preparación.
- Recargue siempre ambas pilas de NiMH al mismo tiempo. Si una de las pilas no se carga suficientemente, reducirá la duración de la otra pila de la cámara.

- Las pilas de NiMH se descargan cuando no se usan, tanto si están instaladas en la cámara como si no lo están. Si las pilas no se utilizan durante más de dos semanas, recárguelas antes de volver a utilizarlas. Aunque no esté utilizando las pilas, es recomendable cargarlas cada seis meses o una vez al año para prolongar su vida útil.
- El rendimiento de todas las pilas recargables, incluso las de NiMH, disminuye con el tiempo, especialmente si se guardan y utilizan a temperaturas elevadas. Si la duración de las pilas se reduce con el tiempo hasta llegar a ser inaceptable, sustituya las pilas.
- El cargador rápido puede estar algo caliente durante su funcionamiento y la carga de pilas de NiMH. Esto es normal.
- Es posible dejar las pilas NiMH en el cargador rápido durante el tiempo deseado sin que esto ocasione daños a las pilas. Guarde siempre las pilas cargadas en un lugar fresco.

## Precauciones de seguridad para recargar pilas de NiMH

- No cargue en el cargador rápido ninguna pila que no sea de NiMH.
- Inserte las pilas de NiMH con la orientación correcta en el cargador rápido.
- Utilice el cargador rápido solamente en lugares secos.
- No cargue las pilas de NiMH en lugares calurosos, como bajo la luz del sol directa o junto al fuego.
- Al recargar las pilas de NiMH, no cubra de ninguna manera el cargador rápido.
- No ponga en funcionamiento el cargador rápido si las pilas de NiMH presentan algún tipo de daño.
- No desarme el cargador rápido.
- Desconéctelo de la toma de corriente eléctrica antes de limpiarlo.

## Tiempo de espera en suspensión para conservar energía

Para conservar la energía de las pilas, la pantalla de imagen se apaga automática si no se presiona ningún botón durante 1 minuto. Cuando la cámara está conectada a un equipo, la pantalla de imagen se apaga automáticamente 10 segundos después de que se realice la conexión. Cuando la cámara está en estado de suspensión, al presionar cualquier botón, se vuelve a activar. Si no se presiona ningún botón en el estado de suspensión, la cámara se apaga una vez transcurridos 5 minutos más.



---

## B Adquisición de accesorios de la cámara

Puede adquirir otros accesorios para la cámara.

Si desea obtener información acerca de la cámara HP E317 y de los accesorios compatibles, visite el sitio Web:

- **[www.hp.com/photosmart](http://www.hp.com/photosmart)** (Estados Unidos)
- **[www.hp.ca/photosmart](http://www.hp.ca/photosmart)** (Canadá)
- **[www.hp.com](http://www.hp.com)** (resto del mundo)

Para adquirir accesorios, póngase en contacto con su distribuidor local o encárguelos en línea en:

- **[www.hpshopping.com](http://www.hpshopping.com)** (Estados Unidos)
- **[www.hpshopping.ca](http://www.hpshopping.ca)** (Canadá)
- **[www.hp.com/eur/hpoptions](http://www.hp.com/eur/hpoptions)** (Europa)
- **[www.hp.com/apac/homeandoffice](http://www.hp.com/apac/homeandoffice)** (Asia Pacífico)

Estos son algunos de los accesorios que puede utilizar con esta cámara digital. Puede que algunos accesorios no estén disponibles en todas las regiones.

- **Kit de recarga rápida HP Photosmart serie M**  
(L1815A/L1815B)

Una hora para recargar las pilas AA de NiMH, además de ofrecer una protección elegante para la cámara HP Photosmart serie E. Contiene todo lo necesario para la cámara cuando salga de viaje: cargador ultraligero, funda para la cámara y cuatro pilas recargables AA NiMH de gran capacidad.

- **Tarjetas de memoria SD para cámaras HP Photosmart**  
(para obtener información importante sobre los tipos de tarjetas de memoria admitidos, consulte **Almacenamiento** en la página 134.)
  - Tarjeta de memoria SD de 64 MB HP Photosmart (L1872A/L1872B)
  - Tarjeta de memoria SD de 128 MB HP Photosmart (L1873A/L1873B)
  - Tarjeta de memoria SD de 256 MB HP Photosmart (L1874A/L1874B)
  - Tarjeta de memoria SD de 512 MB HP Photosmart (L1875A/L1875B)
  - Tarjeta de memoria SD de 1 GB HP Photosmart (L1876A / L1876B)
- **Funda para cámaras HP Photosmart**  
Proteja la cámara con una funda acolchada compacta. Incluye correa para colgar al cuello, enganche para el cinturón y organizador de tarjetas de memoria. Disponible en negro (Q6216A) o plateado (Q6217A).

---

# C Cuidado de la cámara

La cámara HP fue diseñada para soportar la mayoría de las condiciones en las cuales se suelen tomar fotografías. No obstante, debe tomar algunas precauciones básicas al utilizar la cámara (consulte **Cuidados básicos de la cámara** a continuación) y limpiarla con frecuencia (consulte **Limpieza de la cámara** en la página 129).

## Cuidados básicos de la cámara

Tome algunas precauciones para asegurar un funcionamiento óptimo de la cámara.

- Antes de guardar la cámara, seque el cuerpo de la misma con un paño suave limpio y seco.
- Cuando pase de un ambiente frío a otro cálido (de exteriores nevados a la habitación del hotel, por ejemplo), envuelva bien la cámara con una bolsa de plástico. Permita que la cámara se adapte a la nueva temperatura durante una hora aproximadamente antes de retirar la bolsa de plástico. De esta manera, evita que se forme condensación en la cámara y alarga su vida útil.
- Guarde la cámara digital en un lugar fresco, seco y alejado de ventanas, calderas y sótanos húmedos.
- Deslice la tapa sobre la lente cuando no utilice la cámara. De esta forma protege la lente del polvo y los arañazos a la vez que conserva la carga de las pilas.
- Apague la cámara cuando no la utilice para proteger la lente. Cuando la cámara está apagada, se repliega el objetivo y el mecanismo titilante se cierra sobre la lente para protegerla.

- Limpie el cuerpo de la cámara, la pantalla de imagen y la lente con frecuencia con los accesorios de limpieza diseñados específicamente para el cuidado de la cámara. Consulte **Limpieza de la cámara** en la página 129.
- Guarde la cámara y los accesorios en una funda acolchada que disponga de una correa fuerte que permita transportarla con comodidad. La mayoría de las fundas HP para cámaras digitales disponen de bolsillos para las pilas y las tarjetas de memoria. Consulte **Adquisición de accesorios de la cámara** en la página 125.
- No pierda de vista la cámara y el equipo cuando viaje. No la guarde en la maleta ya que los golpes y las condiciones climatológicas extremas pueden dañarla.
- No abra nunca la carcasa de la cámara ni intente repararla. Si se toca el interior de una cámara digital, puede sufrir una descarga eléctrica. Póngase en contacto con un centro de servicios HP autorizado para cualquier reparación.

**NOTA:** Para obtener más información sobre el uso seguro de las pilas, consulte **Apéndice A, Administración de las pilas**, empezando en la página 115.



# Limpieza de la cámara

**CONSEJO:** Si la cámara está muy sucia, llévela a un establecimiento especializado en la limpieza de cámaras digitales.

Una cámara limpia no sólo mantiene un aspecto idóneo sino que mejora la calidad de las fotografías. Es muy importante limpiar la lente con regularidad ya que cualquier partícula de polvo o huella dactilar puede mermar la calidad de sus fotografías.

Utilice un pañuelo especiales para limpiar lentes y un paño suave y seco que no suelte pelusa que puede adquirir en cualquier establecimiento especializado en fotografía. Estos artículos también se venden juntos en kits de limpieza.

**NOTA:** Compruebe que los pañuelos para limpiar la lente no hayan sido tratados químicamente, ya que algunos productos químicos pueden arañar la lente y la pantalla de imagen.

## Limpieza del objetivo de la cámara

Siga estas instrucciones para limpiar las huellas de dedos, el polvo y otras partículas que hayan podido acumularse en la lente.

1. Abra la tapa de la lente.
2. Sople con suavidad para eliminar el polvo.
3. Pase el pañuelo para limpiar la lente con un movimiento circular suave sobre la lente.

## Limpieza del cuerpo de la cámara y de la pantalla de imagen

Siga estas instrucciones para limpiar las huellas de dedos, el polvo, la humedad y otras partículas que hayan podido acumularse en el cuerpo de la cámara y la pantalla de imagen.

1. Sople con suavidad sobre la pantalla de imagen para limpiar el polvo.
2. Pase un paño limpio, seco y suave por el cuerpo de la cámara y la pantalla de imagen.

**NOTA:** También puede utilizar un pañuelo para limpiar lentes en la pantalla de imagen.

# D Especificaciones

<b>Función</b>	<b>Descripción</b>
<b>Resolución</b>	Imágenes fijas: <ul style="list-style-type: none"><li>• Recuento total de píxeles: 5,19 MP (2654 x 1955)</li><li>• Recuento real de píxeles: 4,92 MP (2560 x 1920)</li></ul> Videoclips: <ul style="list-style-type: none"><li>• QVGA 256 x 192 a 24 fotogramas por segundo</li></ul>
<b>Sensor</b>	CCD de 7,2 mm en diagonal (1/2,5", formato 4:3)
<b>Profundidad de color</b>	36 bits (12 bits por 3 colores)
<b>Objetivo</b>	Distancia focal: <ul style="list-style-type: none"><li>• 7,7 mm</li><li>• equivalente a 35 mm, aproximadamente 46,1 mm</li></ul> Valor de diafragma: f/3,5
<b>Hilos de soporte del objetivo</b>	Ninguno
<b>Zoom</b>	zoom digital 4x
<b>Enfoque</b>	Enfoque fijo. Rangos de enfoque: <ul style="list-style-type: none"><li>• Normal (predeterminado): de 1 m (39 pulgadas) a infinito</li><li>• Macro: de 60 mm a 1 m (de 24 a 39 pulgadas)</li></ul>
<b>Velocidad de obturación</b>	1/2.000 a 2 segundos

<b>Función</b>	<b>Descripción</b>
<b>Soporte para trípode</b>	Sí
<b>Flash incorporado</b>	Sí, recarga normal en 6 segundos
<b>Rango de funcionamiento del flash</b>	Máximo con <b>Velocidad ISO</b> ajustada a <b>Automática</b> : 5 metros (16,5 pies)
<b>Flash externo</b>	No
<b>Ajustes de flash</b>	<b>Flash apagado, Flash automático</b> (predeterminado), <b>Ojos rojos, Flash encendido</b>
<b>pantalla de imagen</b>	Pantalla TFT LPTS con matriz activa en color de 4 cm (1,5 pulgadas) y retroiluminación, 130.000 píxeles (557 x 234)
<b>Opciones de captura de imagen</b>	<ul style="list-style-type: none"> <li>• <b>Fija</b> (predeterminado)</li> <li>• <b>Autotemporizador</b>: imagen fija o videoclip tomado con 10 segundos de demora.</li> <li>• <b>Vídeo</b>: 24 fotogramas por segundo (incluye audio), hasta que se acabe la memoria de la cámara.</li> </ul>
<b>Captura de audio</b>	<ul style="list-style-type: none"> <li>• <b>Imágenes fijas</b>: longitud de clip de audio de 30 segundos o hasta que la cámara se quede sin memoria, lo que suceda primero.</li> <li>• <b>Videoclips</b>: el audio se graba automáticamente.</li> </ul>
<b>Modos de fotografía</b>	<b>Automático</b> (predeterminado), <b>Acción, Horizontal, Retrato, Puesta de sol</b>

<b>Función</b>	<b>Descripción</b>
<b>Ajustes de Calidad imagen</b>	<ul style="list-style-type: none"> <li>• <b>5 MP Óptima</b></li> <li>• <b>5 MP</b> (predeterminado)</li> <li>• <b>3 MP</b></li> <li>• <b>1 MP</b></li> <li>• <b>VGA</b></li> </ul>
<b>Ajustes de Estampado</b>	<b>Desact.</b> (predeterminado), <b>Sólo fecha, Fecha y hora</b>
<b>Ajustes de Compensación EV</b>	Se puede ajustar manualmente de -2,0 a +2,0 EV (valor de exposición) en aumentos de 1/3 EV.
<b>Ajustes de Equilibrio de blanco</b>	<b>Auto.</b> (predeterminado), <b>Sol, Sombra, Tungsteno, Fluorescente</b>
<b>Ajustes de Velocidad ISO</b>	<b>Auto.</b> (predeterminado), <b>100, 200, 400</b>
<b>Formato de compresión</b>	<ul style="list-style-type: none"> <li>• JPEG (EXIF) para imágenes fijas</li> <li>• EXIF2.2 para imágenes fijas con audio incorporado</li> <li>• MPEG1 para videoclips</li> </ul>

Función	Descripción
<b>Almacenamiento</b>	<ul style="list-style-type: none"> <li>• 16 MB de memoria flash interna</li> <li>• Ranura para tarjeta de memoria</li> <li>• Esta cámara admite tarjetas de memoria Secure Digital (SD) y MultiMediaCard (MMC) HP, tanto estándar como de alta velocidad, de 16 MB y de mayor capacidad. Sólo se admiten tarjetas MMC que cumplan con la especificación MultiMediaCard. Las tarjetas de memoria compatibles con MMC tienen el logotipo  MultiMediaCard en la tarjeta o en el envoltorio. Si bien otras tarjetas SD y MMC pueden funcionar en la cámara, solamente se admiten las de marca HP.</li> <li>• Se recomienda el uso de tarjetas SD porque son más rápidas que las tarjetas MMC en la lectura y escritura de datos.</li> <li>• Esta cámara admite tarjetas de memoria de hasta 1 GB. Una tarjeta de gran capacidad no afecta el funcionamiento de la cámara.</li> <li>• El número de imágenes que pueden guardarse en la memoria depende de los ajustes de <b>Calidad imagen</b> (consulte <b>Capacidad de memoria</b> en la página 136).</li> </ul>
<b>Alimentación</b>	<p>Consumo de energía normal: 1,8 W (con pantalla de imagen encendida). Consumo de energía máximo de 3,6 W.</p> <p>Las fuentes de alimentación pueden ser:</p> <ul style="list-style-type: none"> <li>• dos pilas de litio AA no recargables o</li> <li>• dos pilas AA NiMH recargables.</li> </ul> <p>Las pilas recargables pueden recargarse con el cargador rápido de pilas opcional HP Photosmart. El tiempo promedio de carga de las pilas NiMH está indicado en la sección <b>Recarga de pilas de NiMH</b> en la página 121.</p>

<b>Función</b>	<b>Descripción</b>
<b>Normas</b>	<ul style="list-style-type: none"> <li>• Transferencia PTP (15740)</li> <li>• Transferencia MSDC</li> <li>• JPEG</li> <li>• MPEG1 nivel 1</li> <li>• DPOF 1.1</li> <li>• EXIF 2.2</li> <li>• DCF 1.0</li> <li>• DPS</li> </ul>
<b>Interfaces</b>	Conector USB mini A/B a un ordenador o impresora certificada PictBridge
<b>Dimensiones externas</b>	99,3 mm (L) x 32 mm (A) x 52,6 mm (Alt.) 3,91 pul (L) x 1,40 pul (A) x 2,07 pul (Alt.)
<b>Peso</b>	120 gramos (0,26 libras) sin pila
<b>Intervalo de temperatura</b>	Almacenamiento: de -30 a 65°C (de -22 a 148 °F) a 15 a 90% de humedad relativa

# Capacidad de memoria

La siguiente tabla refleja el número aproximado y el tamaño medio de las imágenes fijas que se pueden guardar en la memoria interna de la cámara cuando se ajusta en otros valores de **Calidad imagen** de los disponibles en el **Menú Captura**.

**NOTA:** No todos los 16 MB de memoria interna están disponibles para guardar imágenes, ya que parte de la memoria se utiliza para operaciones internas de la cámara. Además, el tamaño real de los archivos y el número de imágenes fijas que se pueden almacenar en la memoria interna de la cámara o en una tarjeta de memoria opcional varía según el contenido de cada imagen fija y la longitud del clip de audio grabado.

<b>5 MP Ópt.</b>	8 imágenes (1,2 MB cada una)
<b>5 MP</b> (predeterminado)	10 imágenes (1,0 KB cada una)
<b>3 MP</b>	18 imágenes (600 KB cada una)
<b>1 MP</b>	21 imágenes (500 KB cada una)
<b>VGA</b>	95 imágenes (120 KB cada una)

**NOTA:** Los valores se muestran para imágenes sin clips de audio.



---

# Índice

## A

- accesorios para la cámara 125
- adquisición de accesorios de la cámara 125
- ajustes
  - restaurar 72
- alimentación
  - activar/desactivar 12
  - especificaciones 134
  - indicador luminoso 20
  - indicadores 120
- anular exposición automática 38
- asistencia técnica 109
- asistencia técnica al cliente 109
- asistencia técnica para productos 109
- asistencia técnica para usuarios 109
- Aumentar 57
- Autotemporizador
  - ajustes 35
  - Botón temporizador 20
  - indicador luminoso 22
- ayuda de la asistencia técnica al cliente 109

## B

- botón disparador 21
- Botón Flash 20
- botón Menú/OK, descripción 20
- Botón temporizador 20
- Botón Vídeo 21
- Botón Vista en directo/ Reproducción, descripción 19
- botones de flechas del Controlador 20
- botones de la cámara 19
- Brillo de pantalla 66

## C

- Calidad imagen, ajuste 41
- cámara
  - accesorios 125
  - activar/desactivar 12
  - cuidados generales 127
  - especificaciones 131
  - estados 24
  - limpieza de la pantalla de imagen 130
  - limpieza del cuerpo 130
  - limpieza del objetivo 129
  - limpieza general 129

- menús 24
- restablecer 74
- capacidad de la memoria interna 136
- clips de audio, grabar 60
- Cómo mover imágenes a una tarjeta 71
- Compensación EV 45
- componentes de la cámara
  - parte frontal, lateral izquierdo e inferior de la cámara 22
  - parte posterior de la cámara 19
  - parte superior de la cámara 21
- compra de accesorios de la cámara 125
- conector, USB 23
- conexiones
  - a impresora 62
  - a un equipo 61
  - como dispositivo PTP (protocolo de transferencia de imágenes) 69
  - como una clase de dispositivo de almacenamiento masivo USB (MSDC) 69
- conservación de energía, tiempo de espera 123

- conservación de la duración de la pila 116
- Controlador con botones de flechas, descripción 20
- cuidado de la cámara general 127
- limpieza de la pantalla de imagen 130
- limpieza del cuerpo 130
- limpieza del objetivo 129
- limpieza general 129

## D

- duración de la pila, conservación 116

## E

- eliminar en la revisión instantánea 29, 30
- Eliminar, uso 55
- Equilibrio de blanco, ajuste 46
- equipo con Windows
  - instalar software 17
  - requisitos del sistema para el software 75
- equipo Macintosh
  - ajuste de USB en la cámara 69
  - instalar software 18
- equipo, conectar la cámara al 61

espacio restante en la memoria 28, 52  
especificaciones 131  
estados de cámara 24  
Estampado de fecha y hora 43  
exposición automática, anular 38

## **F**

Fecha y hora, ajuste 14, 68  
flash  
ajustes 32  
descripción 22  
rango de funcionamiento 132  
utilización 32  
formatear  
memoria interna 55  
tarjeta de memoria 15, 55  
formato de compresión 133

## **G**

grabar  
clips de audio 60  
videoclips 30

## **H**

Hora y fecha, ajuste 14, 68  
HP, sitios Web 109

## **I**

### **Idioma**

cambiar ajuste 70  
seleccionar al iniciar por primera vez 13

iluminación de una imagen 45

imagen con alta exposición 45

imagen con baja exposición 45

### **imágenes**

ajuste de la calidad de imagen 41

ajuste Equilibrio de blanco 46

ajuste Velocidad ISO 48

ampliación 57

demasiado oscura/clara 45

Estampado 43

iluminación 45

Imprimir 58

modos de enfoque 34

modos de fotografía 38

número guardado en la memoria interna 136

número restante 28, 52

oscurecimiento 45

Rotar 59

transferencia de la cámara al equipo 61

- visualización de viñetas 56
- imágenes fijas, tomar 29
- impresión directa
  - impresión de imágenes desde la cámara a una impresora o equipo 62
- imprimir imágenes 58
- imprimir imágenes directamente en la impresora. 62
- indicador de carga baja 120
- indicador luminoso de alimentación, descripción 20
- indicadores de alimentación 120
- indicadores luminosos parpadeantes de la cámara 20, 22
- instalar
  - muñequera 10
  - pilas 11
  - software 17, 18
  - tarjeta de memoria 15

## L

- LED (indicadores luminosos) de la cámara
  - indicador luminoso de alimentación 20

- indicador luminoso del Autotemporizador/Video 22
- limpieza
  - cuerpo 130
  - objetivo 129
  - pantalla de imagen 130

## M

- memoria interna
  - capacidad de imágenes 136
  - formatear 55
  - imágenes restantes 28, 52
- mensajes
  - en el equipo 107
  - en la cámara 96
- mensajes de error
  - en el equipo 107
  - en la cámara 96
- Menú Captura 37
- menú Configurar, utilización 65
- Menú Reproducción 53
- menús
  - Captura 37
  - Configurar 65
  - descripción general 24
  - Reproducción 53
- micrófono, descripción 23
- modo Acción, ajuste 39

- modo de enfoque
  - ajustes 34
  - interruptor 23
- modo de fotografía
  - ajustes 38
- Modo macro
  - ajuste 34
  - interruptor 23
- modo Paisaje, ajuste 39
- modo Puesta de sol,
  - ajuste 40
- modo Retrato, ajustes 40
- muñequera, fijación a la cámara 10

## **N**

- número de
  - imágenes guardadas en la memoria interna 136
  - imágenes restantes 28, 52
- número de imágenes restantes 28, 52

## **O**

- on/off 12
- oscurecimiento de una imagen 45

## **P**

- Pantalla de imagen descripción 19

- pantalla de imagen
  - utilización 27
- pantalla resumen de todas las imágenes 52
- pilas
  - disparos por tipo 119
  - indicadores 120
  - instalar 11
  - kit de recarga
    - rápida 125
  - prolongación de duración 116
  - puerta de la cámara 20
  - puntos más importantes acerca del uso 115
  - recarga de NiMH 121
  - rendimiento 118
  - tipo que debe utilizarse 115
- pilas AA, tipo que debe utilizarse 115
- pilas de NiMH
  - precauciones de seguridad 116
  - recarga 121
  - precauciones de seguridad para pilas de NiMH 116
- problemas, solución 73
- prolongación de la duración de la pila 116

## R

rango

Compensación de  
exposición 133

enfoque 131

flash 132

rango de funcionamiento  
del flash 132

rango de velocidad de  
obturación 131

rango para enfoque 131

recarga de pilas de  
NiMH 121

reducción de ojos rojos 33

rendimiento por tipo  
de pila 118

Reproducción 49

resolver problemas 73

Restablecimiento de  
ajustes 72

restaurar la cámara 74

revisión de imágenes 49

rotación de imágenes 59

## S

sitios Web de HP 109

software

instalación 17, 18

uso de la cámara sin 77

Software HP Image Zone

descripción 75

instalación 17

no utilización 77

Requisitos de

Windows 75

Software HP Image Zone

Express, descripción 76

sonidos de cámara,

ajuste 67

soporte para trípode,  
descripción 23

## T

tapa de la lente/interruptor

de encendido,

descripción 22

tarjeta de memoria

formatear 15, 55

imágenes

restantes 28, 52

instalar 15

puerta de la cámara 20

tipos y tamaños

admitidos 134

tiempo de espera en

suspensión 123

transferir imágenes

al equipo 61

## U

unidad de disco, cámara

como 69

USB

ajuste de

configuración 69

conector de la  
cámara 23

## **V**

valor de diafragma 131  
Velocidad ISO, ajuste 48  
videoclips, grabación 30  
Viñetas 56  
Vista en directo 27

## **Z**

zoom  
    digital 31  
    especificaciones 131  
zoom digital 31