

---

# Cyfrowy aparat fotograficzny Kodak EasyShare C330 z obiektywem o zmiennej ogniskowej

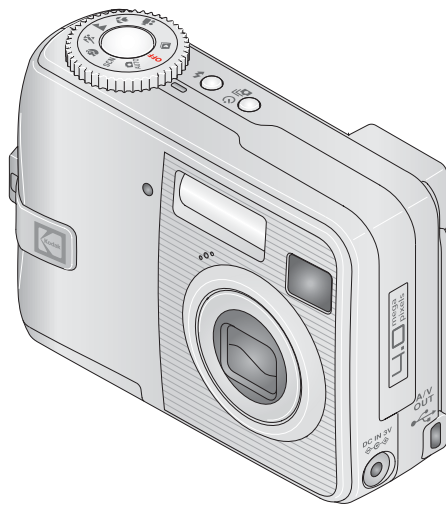

## Podręcznik użytkownika

[www.kodak.com](http://www.kodak.com)

Interaktywne samouczki są dostępne na stronie [www.kodak.com/go/howto](http://www.kodak.com/go/howto).

Pomoc do aparatu jest dostępna na stronie [www.kodak.com/go/c330support](http://www.kodak.com/go/c330support).



Eastman Kodak Company

Rochester, New York 14650

© Eastman Kodak Company, 2005

Wszystkie umieszczone w podręczniku obrazy ekranów zostały zasymulowane.

Kodak, EasyShare oraz Retinar są znakami towarowymi firmy Eastman Kodak Company.

P/N 4J3175\_pl

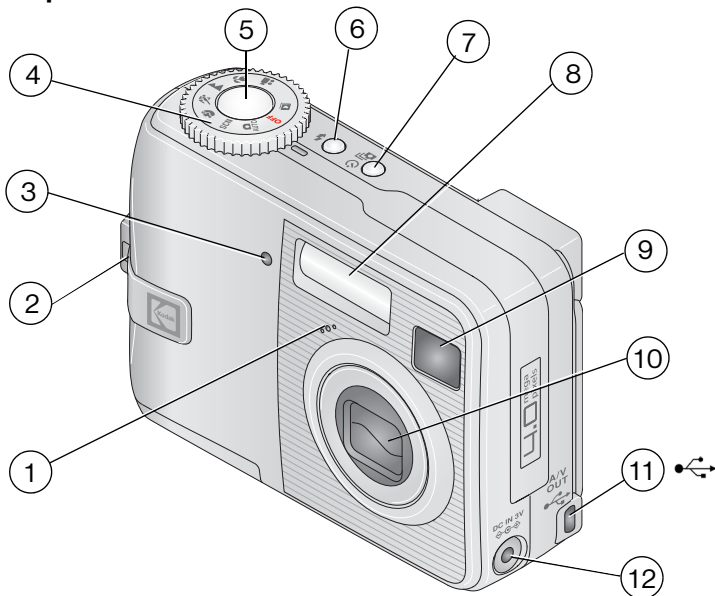

## Widok z przodu

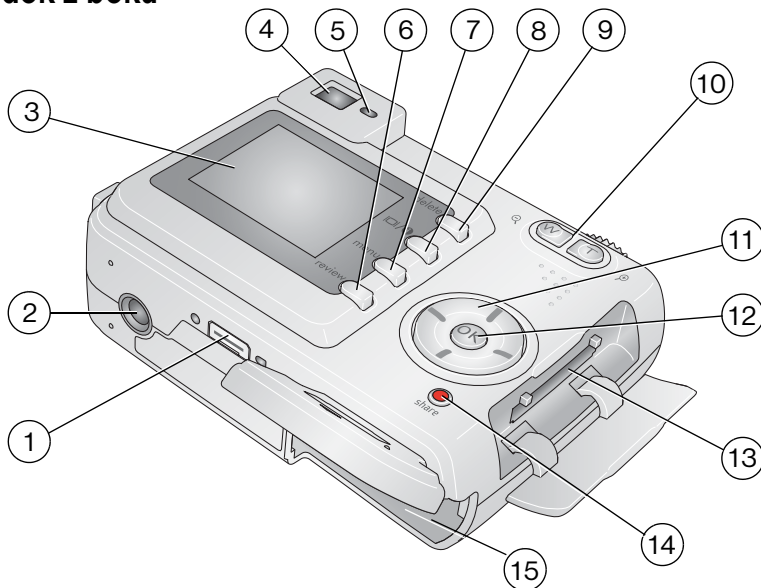

- |   |  |    |   |
|---|--|----|---|
| 1 | Mikrofon   | 7  | Przycisk samowyzwalacza/serii zdjęć   |
| 2 | Pasek na nadgarstek  | 8  | Lampa błyskowa  |
| 3 | Kontrolka samowyzwalacza/wideo                                     | 9  | Wizjer  |
| 4 | Pokrętko wyboru trybu:<br>ustawienia trybu pracy aparatu/zasilania | 10 | Obiektyw  |
| 5 | Przycisk migawki   | 11 | Port USB, wyjście A/V    |
| 6 | Przycisk lampy błyskowej   | 12 | Wejście zasilania DC-In (3 V)  do podłączenia <b>opcjonalnego</b> zasilacza sieciowego |

## Widok z boku



- |   |   |    |  |
|---|---|----|--|
| 1 | Złącze stacji dokującej   | 9  | Przycisk usuwania  |
| 2 | Gniazdo statywu   | 10 | Przyciski zbliżenia<br>(szeroki kąt - W/teleobiektyw - T)  |
| 3 | Ekran LCD   | 11 | Kontroler 4-kierunkowy  |
| 4 | Wizjer  | 12 | Przycisk OK  |
| 5 | Kontrolka gotowości   | 13 | Gniazdo opcjonalnej karty pamięci SD lub MMC   |
| 6 | Przycisk przeglądania   | 14 | Przycisk współdzielenia  |
| 7 | Przycisk menu   | 15 | Komora baterii   |
| 8 | Przycisk wyświetlacza/stanu  |    |  |

---

# Spis treści

<b>1 Przygotowanie aparatu do pracy</b> .....	<b>1</b>
Zakładanie paska na nadgarstek.....	1
Wkładanie baterii lub akumulatorów .....	1
Włączanie aparatu fotograficznego.....	2
Ustawianie daty i czasu po raz pierwszy .....	2
Ustawianie daty i czasu oraz języka po raz kolejny .....	3
Przechowywanie zdjęć na karcie SD lub MMC.....	3
<b>2 Fotografowanie i nagrywanie filmów wideo</b> .....	<b>4</b>
Fotografowanie.....	4
Korzystanie z funkcji zbliżenia optycznego .....	8
Używanie lampy błyskowej.....	9
Przeglądanie zdjęć i filmów wideo.....	9
Zabezpieczanie zdjęć i filmów wideo przed usunięciem.....	12
<b>3 Przesyłanie i drukowanie zdjęć</b> .....	<b>14</b>
Minimalne wymagania systemowe.....	14
Instalacja oprogramowania.....	15
Przesyłanie zdjęć za pomocą kabla USB .....	16
Drukowanie zdjęć .....	17
Zgodność aparatu ze stacjami dokującymi .....	20
<b>4 Zaawansowana obsługa aparatu</b> .....	<b>21</b>
Korzystanie z samowyzwalacza .....	21
Korzystanie z funkcji serii zdjęć.....	22
Uruchamianie pokazu slajdów.....	23
Kopiowanie zdjęć i filmów wideo .....	25
Zmiana ustawień lampy błyskowej.....	26
Tryby fotografowania .....	27
Zmiana ustawień fotografowania.....	29

Dostosowywanie ustawień aparatu .....	33
Przeglądanie informacji o zdjęciach/filmach wideo .....	35
Oznaczanie zdjęć lub filmów nazwami albumów .....	36
Udostępnianie zdjęć .....	38
<b>5 Rozwiązywanie problemów .....</b>	<b>44</b>
Problemy z aparatem .....	44
Problemy z komputerem/połączeniem .....	46
Problemy z jakością zdjęć .....	47
Stan kontrolki gotowości aparatu .....	48
Problemy dotyczące drukowania bezpośredniego (PictBridge) .....	49
<b>6 Uzyskiwanie pomocy .....</b>	<b>50</b>
Pomocne łącza .....	50
Telefoniczne biuro obsługi klienta .....	51
<b>7 Dodatek .....</b>	<b>53</b>
Dane techniczne aparatu .....	53
Pojemność pamięci .....	57
Funkcje oszczędzania energii .....	58
Ważne informacje dotyczące bezpieczeństwa .....	58
Informacje dotyczące baterii i akumulatorów .....	60
Uaktualnianie oprogramowania i oprogramowania sprzętowego (firmware) .....	62
Dodatkowa obsługa i konserwacja .....	62
Gwarancja .....	62
Informacje dotyczące zgodności z przepisami .....	65

# 1

## Przygotowanie aparatu do pracy

### Zakładanie paska na nadgarstek

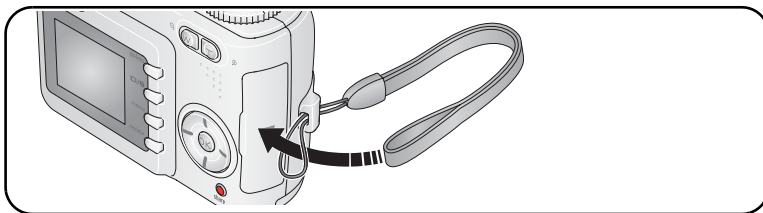

### Wkładanie baterii lub akumulatorów

- 1 Otwórz pokrywę komory baterii.
- 2 Umieść baterie w komorze i zamknij pokrywę.

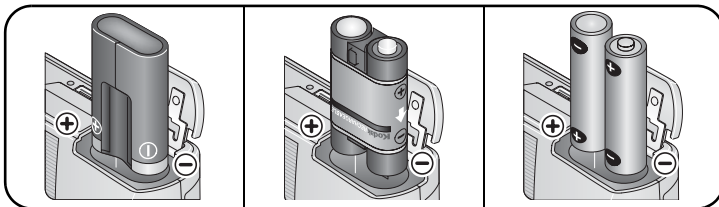
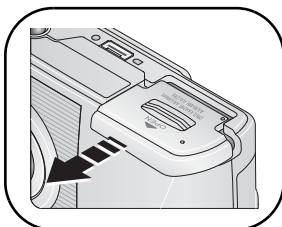

Bateria litowa CRV3  
(jednorazowa)

Zestaw akumulatorów Ni-MH  
(niklowo-wodorkowych)

2 baterie litowe, Ni-MH  
lub oksyalkaliczne typu AA

Aby uzyskać informacje na temat wymiany baterii i akumulatorów oraz zwiększania ich wydajności, patrz [str. 60](#).

## Włączanie aparatu fotograficznego

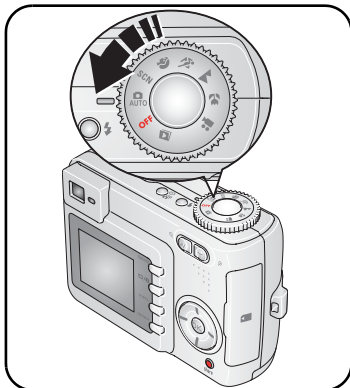

## Ustawianie daty i czasu po raz pierwszy

A line drawing of a camera from a rear perspective. Callout 1 points to the 'OK' button. Callout 2 points to the left and right arrow buttons. A legend to the right explains the symbols: a left/right arrow for 'Zmień ustawienia.', a left/right arrow with a diagonal slash for 'Przejdź do poprzedniego/następnego pola.', and 'OK' for 'Zatwierdź ustawienia.'

1 Po wyświetleniu komunikatu naciśnij przycisk OK.



2

- ◀/▶ Zmień ustawienia.
- ◀/▶ Przejdź do poprzedniego/następnego pola.
- OK Zatwierdź ustawienia.

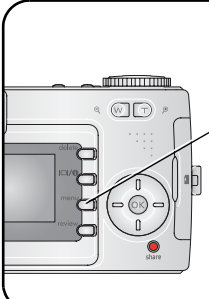

## Ustawianie daty i czasu oraz języka po raz kolejny



- 1 Naciśnij przycisk menu.
- 2 ▲/▼ Podświetl opcję Setup Menu [Ustawienia] , następnie naciśnij przycisk OK.
- 3 ▲/▼ Podświetl opcję Language [Język]  lub Date/Time [Data i czas] , następnie naciśnij przycisk OK.

W przypadku ustawiania daty i czasu:

- ▲/▼ Zmień ustawienia.
- ◀/▶ Przejdź do poprzedniego/następnego pola.
- OK Zatwierdź ustawienia.

## Przechowywanie zdjęć na karcie SD lub MMC

Aparat jest wyposażony w 16 MB pamięci wewnętrznej. Aby przechowywać większą liczbę zdjęć lub filmów wideo, należy kupić dodatkową kartę SD lub MMC.

**UWAGA:** Zaleca się korzystanie z kart pamięci SD lub MMC firmy Kodak. Przed przystąpieniem do wykonywania zdjęć zalecane jest sformatowanie w aparacie używanej po raz pierwszy karty (patrz [str. 34](#)).

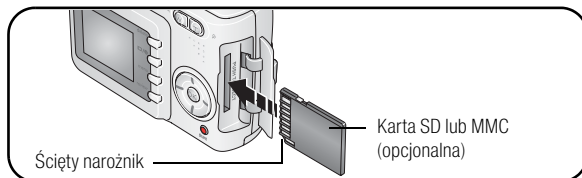

### OSTROŻNIE:

Kartę można włożyć tylko jedną stroną; wpychanie jej na siłę może spowodować uszkodzenie karty. Wkładanie lub wyjmowanie karty, gdy miga kontrolka gotowości może spowodować uszkodzenie zdjęć, karty lub aparatu.

Aby uzyskać informacje o pojemności pamięci, patrz [str. 57](#). Karty SD lub MMC można kupić u sprzedawcy produktów firmy Kodak lub na stronie [www.kodak.com/go/c330accessories](http://www.kodak.com/go/c330accessories).

## 2

# Fotografowanie i nagrywanie filmów wideo

## Fotografowanie

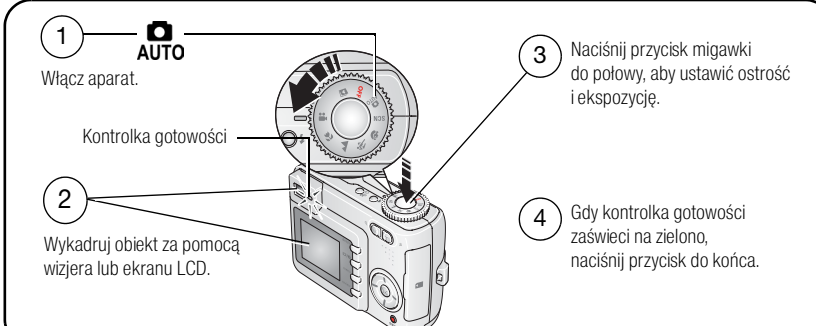

1  **AUTO**  
Włącz aparat.

Kontrolka gotowości

2  
Wykadruj obiekt za pomocą wizjera lub ekranu LCD.

3  
Naciśnij przycisk migawki do połowy, aby ustawić ostrość i ekspozycję.

4  
Gdy kontrolka gotowości zaświeci na zielono, naciśnij przycisk do końca.

## Nagrywanie filmów

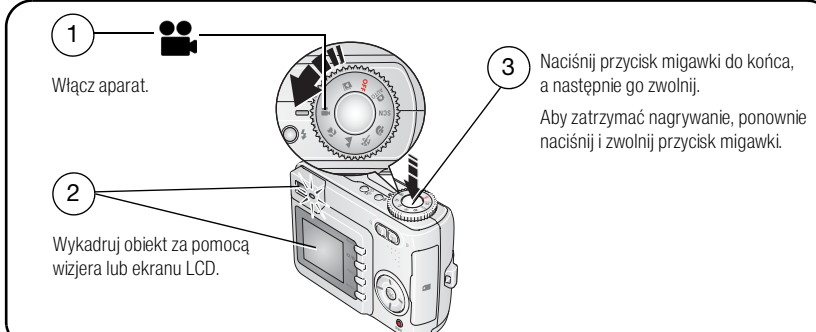

1  **AUTO**  
Włącz aparat.

2  
Wykadruj obiekt za pomocą wizjera lub ekranu LCD.

3  
Naciśnij przycisk migawki do końca, a następnie go zwolnij.  
Aby zatrzymać nagrywanie, ponownie naciśnij i zwolnij przycisk migawki.

## Przeglądanie właśnie wykonanego zdjęcia lub nagranego filmu

Po wykonaniu zdjęcia lub nagraniu filmu wideo na ekranie aparatu przez około 5 sekund wyświetlany jest szybki podgląd.

W trakcie wyświetlania zdjęcia lub filmu wideo oraz  można wykonywać następujące operacje:

Jeśli nie zostanie naciśnięty żaden przycisk, film lub zdjęcie zostanie zapisane.

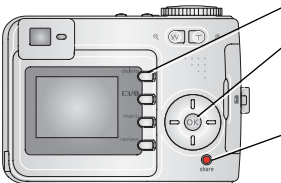

Przycisk usuwania

Naciśnij przycisk OK, aby odtworzyć lub przerwać odtwarzanie filmu (dostosuj głośność na urządzeniu wyjścia).

Oznacz zdjęcie lub film wideo do wysłania pocztą elektroniczną, jako ulubione albo oznacz zdjęcie do drukowania.

Aby przeglądać zdjęcia lub filmy wideo w dowolnym czasie, patrz [str. 9](#).

## Sprawdzanie stanu aparatu i zdjęć

Naciśnij przycisk wyświetlacza/stanu , aby wyświetlić aktywne ustawienia aparatu oraz zdjęć.



Przycisk  stanu

Naciśnij raz, aby ukryć ikony aktywnych ustawień aparatu i zdjęć.







Naciśnij dwa razy, aby całkowicie wyłączyć ekran. (Naciśnij ponownie, aby włączyć ikony oraz ustawienia zdjęć).

## Korzystanie ze znaczników kadrowania do automatycznego ustawiania ostrości (zdjęcia)

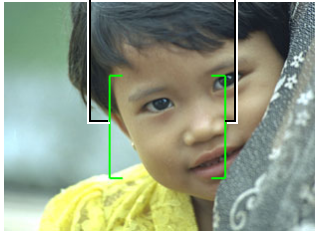
Jeśli jako wizjer używany jest ekran aparatu, znaczniki kadrowania wskazują obszar, w którym aparat ustawia ostrość. Aby zdjęcie było jak najlepsze, aparat usiłuje nastawić ostrość na obiekty przedniego planu, nawet jeśli nie są one w centrum kadru.

### 1 Naciśnij przycisk migawki **do połowy**.

*Gdy znaczniki kadrowania zmienią kolor na zielony, ostrość została nastawiona.*

Gdy przycisk migawki wciśnięty jest do połowy:	
<p>Znaczniki kadrowania</p> 	 Fokus centralny
	 Fokus centralny – szeroki
	 Fokus boczny
	 Fokus centralny i boczny
	 Fokus lewy i prawy

2 Jeżeli aparat nie nastawia ostrości na odpowiedni obiekt (lub znaczniki kadrowania znikają), zwolnij przycisk migawki i ponownie wykadruj zdjęcie.

3 Naciśnij przycisk migawki **do końca**, aby wykonać zdjęcie.

UWAGA: Znaczniki kadrowania nie pojawiają się w trybie Landscape [Krajobraz], Fireworks [Fajerwerki] ani Video [Film]. Jeśli jako ustawienie Focus Zone [Obszar ogniskowania] (str. 31) została wybrana opcja Center Zone [Centralny], znaczniki kadrowania zostaną ustawione jak dla fokusu centralnego – szerokiego.

## Tryb fotografowania

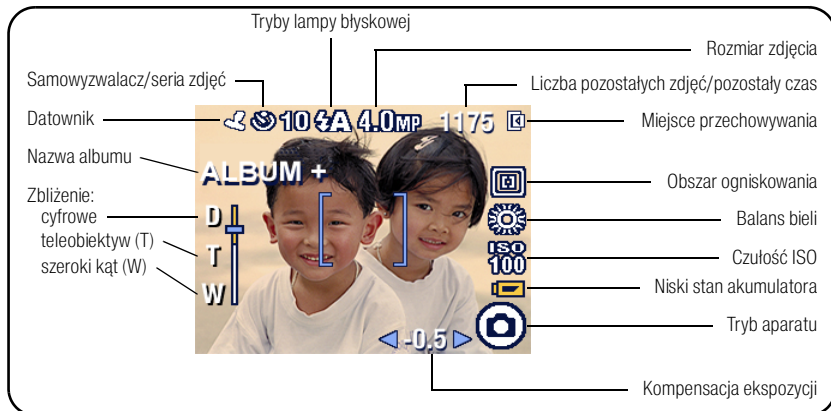

## Korzystanie z funkcji zbliżenia optycznego

Zbliżenie optyczne umożliwia maksymalnie trzykrotne powiększenie obiektu. Zbliżenie optyczne działa właściwie pod warunkiem, że odległość między obiektywem a obiektem wynosi co najmniej 0,6 m lub 13 cm w trybie Close-up [Makro]. Wartość zbliżenia optycznego można zmienić przed rozpoczęciem nagrywania filmu (ale nie w trakcie).

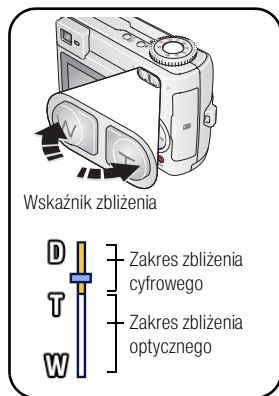

- 1 Wykadruj fotografowany obiekt za pomocą wizjera lub ekranu LCD aparatu.
- 2 Naciśnij przycisk T (teleobiektyw), aby przybliżyć obraz. Naciśnij przycisk W (szeroki kąt), aby oddalić obraz.  
*Wskaźnik zbliżenia wskazuje aktualne ustawienie.*
- 3 Naciśnij przycisk migawki **do połowy**, aby ustawić ekspozycję i ostrość, a następnie naciśnij przycisk **do końca**, aby wykonać zdjęcie. (W przypadku nagrywania filmu wideo naciśnij i zwolnij przycisk migawki).

## Korzystanie z funkcji zbliżenia cyfrowego

Użycie funkcji zbliżenia cyfrowego w dowolnym trybie fotografowania pozwala uzyskać dodatkowe 5-krotne powiększenie, poza zbliżeniem optycznym. Łączna wartość zbliżenia optycznego i zbliżenia cyfrowego wynosi od 3x do 15x.

- 1 Naciśnij przycisk T (teleobiektyw), aby uzyskać maksymalne zbliżenie optyczne (3x). Zwolnij przycisk, a następnie naciśnij go ponownie.  
*Wskaźnik zbliżenia wskazuje aktualne ustawienie.*
- 2 Wykonaj zdjęcie.

**UWAGA:** Ze zbliżenia cyfrowego nie można korzystać w trakcie nagrywania filmu. Zdjęcie wykonywane ze zbliżeniem cyfrowym może mieć zauważalnie gorszą jakość. Niebieski suwak na wskaźniku zbliżenia zatrzyma się, a następnie stanie się czerwony, gdy jakość obrazu osiągnie granicę akceptowalnej jakości dla wydruku 10 x 15 cm.

## Używanie lampy błyskowej

Lampy błyskowej należy używać do wykonywania zdjęć w nocy, we wnętrzach pomieszczeń lub na zewnątrz, podczas dużego zaciemnienia.

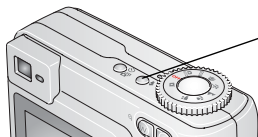

Za pomocą przycisku lampy błyskowej  przełączaj się pomiędzy trybami lampy (patrz tabela trybów lampy błyskowej).

Ikona aktywnej opcji lampy błyskowej jest wyświetlana na ekranie LCD.

Aby zmienić ustawienia lampy błyskowej, patrz [str. 26](#).

Odległość lampy błyskowej od obiektu	
Zbliżenie	Zasięg lampy błyskowej
Szeroki kąt (W)	0,6–3,6 m przy ISO 140
Teleobiektyw (T)	0,6–2,1 m przy ISO 140

## Przeglądanie zdjęć i filmów wideo

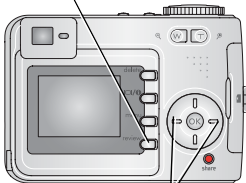

Po naciśnięciu przycisku przeglądania można oglądać i edytować wykonane zdjęcia i filmy.

**1** Przycisk przeglądania  
(Naciśnij ponownie, aby wyjść).



**2**  Przejdź do poprzedniego lub następnego zdjęcia.

Filmy wideo:  
Naciśnij przycisk OK, aby odtworzyć film lub wstrzymać odtwarzanie.

-  Ustaw poziom głośności.
-  Przewiń do początku (podczas odtwarzania).
-  Przejdź do następnego zdjęcia lub filmu (podczas odtwarzania).

Aby nie zużywać baterii, można skorzystać z opcjonalnej stacji dokującej aparatu Kodak EasyShare, drukarki ze stacją dokującą lub zasilacza sieciowego 3 V firmy Kodak. (Patrz [www.kodak.com/go/c330accessories](http://www.kodak.com/go/c330accessories)).

UWAGA: Zdjęcia wykonane z ustawieniem jakości 3.5 MP (3:2) wyświetlane są w proporcji 3:2, z czarnym paskiem u góry ekranu.

### Znaczenie ikon w trybie przeglądania

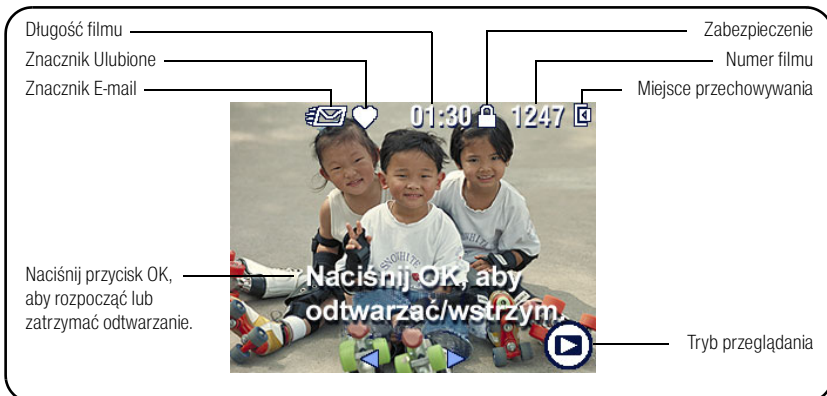



## Powiększanie zdjęcia podczas przeglądania

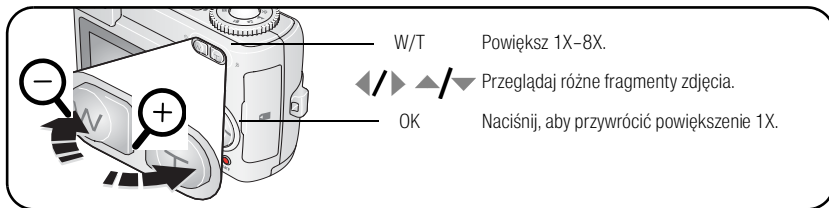

## Wyświetlanie miniatur podczas przeglądania

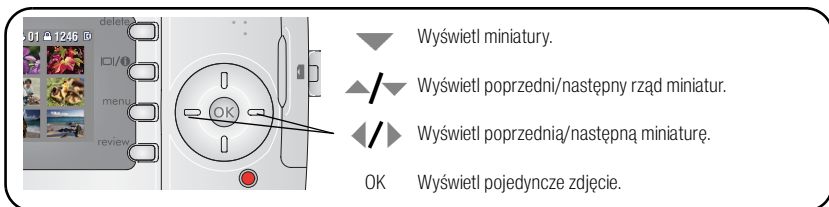

## Przycinanie zdjęcia podczas przeglądania

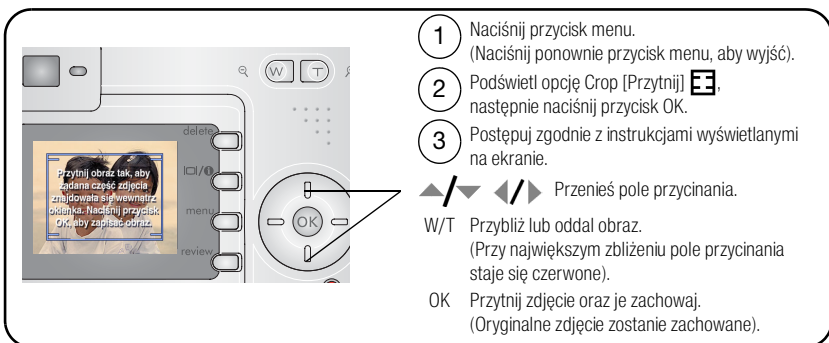

UWAGA: W przypadku zdjęć zrobionych innymi aparatami cyfrowymi przycinanie może nie być obsługiwane.

Nie można przycinać zdjęć w rozdzielczości mniejszej niż 2,1 MP.

## Zabezpieczanie zdjęć i filmów wideo przed usunięciem

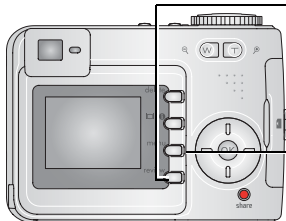

1 Naciśnij przycisk przeglądania.  
(Naciśnij ponownie przycisk przeglądania, aby wyjść).

2 ◀/▶ Przejdź do poprzedniego/następnego.

3 Naciśnij przycisk menu.

4 Za pomocą przycisków ▲/▼ podświetl opcję Protect [Zabezpiecz] , a następnie naciśnij przycisk OK.

UWAGA: Aby anulować opcję Protect [Zabezpiecz], naciśnij ponownie przycisk OK.

Zdjęcie lub film zostanie zabezpieczone i nie będzie można go usunąć. Podczas wyświetlania zabezpieczonego zdjęcia lub filmu pojawia się ikona zabezpieczenia .

Naciśnij przycisk menu, aby je zamknąć.



### OSTROŻNIE:

**Formatowanie pamięci wewnętrznej albo karty SD lub MMC powoduje usunięcie wszystkich zdjęć i filmów wideo (również zabezpieczonych). Formatowanie pamięci wewnętrznej powoduje także usunięcie adresów e-mail, nazw albumów i ulubionych. Informacje o tym, jak je odzyskać, można znaleźć w pomocy programu Kodak EasyShare.**

## Usuwanie zdjęć i filmów



**PICTURE [Zdjęcie] lub VIDEO [Film]** – usunięcie wyświetlanego zdjęcia lub filmu.

**EXIT [Wyjście]** – wyjście z ekranu usuwania.

**ALL [Wszystkie]** – usunięcie wszystkich zdjęć i filmów wideo zapisanych w pamięci wewnętrznej lub na karcie pamięci.

UWAGA: Aby usunąć zabezpieczone zdjęcia lub filmy, należy najpierw usunąć zabezpieczenie.

**OSTROŻNIE:**

Oprogramowanie Kodak EasyShare należy zainstalować *przed* podłączeniem aparatu lub opcjonalnej stacji dokującej aparatu do komputera.

W przeciwnym razie oprogramowanie może zostać zainstalowane nieprawidłowo.

## Minimalne wymagania systemowe

### Komputery z systemem Windows

- System operacyjny Windows 98, 98SE, ME, 2000 SP1 lub XP
- Przeglądarka Internet Explorer, wersja 5.01 lub nowsza
- Procesor 233 MHz lub szybszy
- 64 MB pamięci RAM (128 MB pamięci RAM dla Windows XP)
- 200 MB wolnego miejsca na dysku twardym
- Napęd CD-ROM
- Dostępny port USB
- Kolorowy monitor, rozdzielczość 800 x 600 (zalecana 16- lub 24-bitowa paleta kolorów)

### Komputery Macintosh

- Komputery Power Mac G3, G4, G5, G4 Cube, iMac; PowerBook G3, G4 lub iBook
- System Mac OS X w wersji 10.2.3, 10.3
- Przeglądarka Safari, wersja 1.0 lub nowsza
- 128 MB pamięci RAM
- 200 MB wolnego miejsca na dysku twardym
- Napęd CD-ROM
- Dostępny port USB
- Kolorowy monitor, rozdzielczość 1024 x 768 (zalecane trzyby tysiący lub milionów kolorów)

UWAGA: Aby pobrać oprogramowanie EasyShare, należy odwiedzić stronę [www.kodak.com/go/c330downloads](http://www.kodak.com/go/c330downloads).

## Instalacja oprogramowania



### OSTROŻNIE:

Oprogramowanie Kodak EasyShare należy zainstalować *przed* podłączeniem aparatu lub opcjonalnej stacji dokującej aparatu do komputera. W przeciwnym razie oprogramowanie może zostać zainstalowane nieprawidłowo.

- 1 Zamknij wszystkie działające aplikacje (w tym program antywirusowy).
- 2 Włóż płytę CD z oprogramowaniem Kodak EasyShare do napędu CD-ROM.
- 3 Zainstaluj oprogramowanie:

**Komputer z systemem Windows** – Jeśli okno instalacji nie zostanie wyświetlone, z menu Start wybierz polecenie Uruchom i wpisz **d:\setup.exe**, gdzie **d** jest literą napędu CD-ROM.

**Komputer z systemem Mac OS X** – Kliknij dwukrotnie ikonę CD na pulpicie, a następnie kliknij ikonę Install [Instaluj].

- 4 Postępuj zgodnie z instrukcjami wyświetlanymi na ekranie i dokończ instalację oprogramowania.

**Komputer z systemem Windows** – Wybierz opcję Typical [Typowa], aby automatycznie zainstalować najczęściej używane aplikacje. Wybierz opcję Custom [Niestandardowa], aby wybrać aplikacje, które chcesz zainstalować.

**Komputer z systemem Mac OS X** – Postępuj zgodnie z instrukcjami wyświetlanymi na ekranie.

**UWAGA:** Na ekranie zostanie wyświetlone okno dialogowe procedury rejestracyjnej – zachęcamy do elektronicznej rejestracji aparatu oraz oprogramowania. Umożliwi to otrzymywanie informacji o aktualizacjach oprogramowania i zarejestrowanie niektórych produktów dostarczonych z aparatem. Do przeprowadzenia elektronicznej rejestracji konieczne jest aktywne połączenie z Internetem. Aby zarejestrować produkt w późniejszym czasie, patrz [www.kodak.com/go/register](http://www.kodak.com/go/register).

- 5** Uruchom ponownie komputer, gdy pojawi się stosowny komunikat. Jeśli uprzednio został wyłączony program antywirusowy, uruchom go ponownie. Szczegółowe informacje na ten temat znajdują się w instrukcji obsługi programu antywirusowego.

Aby uzyskać informacje na temat aplikacji umieszczonych na płycie CD z oprogramowaniem Kodak EasyShare, należy kliknąć przycisk Help [Pomoc] w programie Kodak EasyShare.

## Przesyłanie zdjęć za pomocą kabla USB

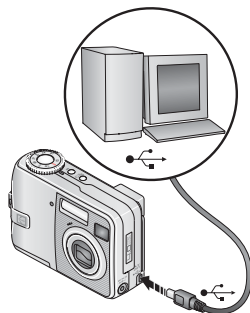

- 1 Wyłącz aparat.
- 2 Podłącz koniec kabla USB oznaczony symbolem  do portu USB komputera. Więcej informacji można znaleźć w instrukcji obsługi komputera.
- 3 Podłącz drugi koniec kabla USB do portu USB aparatu.
- 4 Włącz aparat.

*Na komputerze uruchomi się oprogramowanie Kodak EasyShare. Program poprowadzi użytkownika przez proces przesyłania.*

**UWAGA:** Na stronie [www.kodak.com/go/howto](http://www.kodak.com/go/howto) można znaleźć samouczek elektroniczny na temat podłączania aparatu.

## Inne dostępne sposoby przesyłania

Do przesyłania zdjęć i filmów można także wykorzystać następujące produkty firmy Kodak:

- stacja dokująca aparatu Kodak EasyShare, drukarka ze stacją dokującą Kodak EasyShare (patrz [str. 20](#));
- czytnik kart Kodak, urządzenie do czytania i zapisywania kart multimedialnych Kodak SD.

Te i inne akcesoria można kupić u sprzedawcy produktów firmy Kodak lub na stronie internetowej [www.kodak.com/go/c330accessories](http://www.kodak.com/go/c330accessories).

## Drukowanie zdjęć

### Drukowanie za pomocą drukarki ze stacją dokującą Kodak EasyShare

Aparat można także podłączyć do drukarki ze stacją dokującą Kodak EasyShare i drukować bezpośrednio – z komputerem lub bez niego. Drukarka ze stacją dokującą może wymagać użycia adaptera D-22 (patrz [str. 20](#)). Te i inne akcesoria można kupić u sprzedawcy produktów firmy Kodak lub na stronie internetowej [www.kodak.com/go/c330accessories](http://www.kodak.com/go/c330accessories).

### Drukowanie bezpośrednio za pomocą drukarek zgodnych ze standardem PictBridge

Ten aparat obsługuje technologię PictBridge i umożliwia bezpośrednie drukowanie na drukarkach zgodnych ze standardem PictBridge. Niezbędne wyposażenie:

- aparat z naładowanymi akumulatorami lub wyposażony w opcjonalny zasilacz sieciowy 3 V firmy Kodak,
- drukarka zgodna ze standardem PictBridge,
- kabel USB (może być sprzedawany osobno).

### Podłączanie aparatu do drukarki zgodnej ze standardem PictBridge

- 1 Wyłącz aparat i drukarkę.
- 2 Opcjonalnie: Jeśli posiadasz zasilacz sieciowy 3 V firmy Kodak (wyposażenie opcjonalne), podłącz go do aparatu i do gniazda sieciowego.
- 3 Podłącz odpowiedni kabel USB do aparatu oraz drukarki. (Aby uzyskać więcej informacji, patrz podręcznik użytkownika drukarki lub strona [www.kodak.com/go/c330accessories](http://www.kodak.com/go/c330accessories)).

## Drukowanie za pomocą drukarek zgodnych ze standardem PictBridge

- 1 Włącz drukarkę. Włącz aparat.

Zostanie wyświetlone logo PictBridge, a następnie bieżące zdjęcie i menu. (W przypadku braku zdjęć zostanie wyświetlony komunikat). Jeśli menu aparatu się wyłączy, należy nacisnąć dowolny przycisk, aby wyświetlić je ponownie.

- 2 Za pomocą przycisków ▲/▼ wybierz opcję drukowania, a następnie naciśnij przycisk OK.

<b>Current Picture</b> [Bieżące zdjęcie]	Za pomocą przycisków ◀/▶ wybierz zdjęcie. Wybierz liczbę kopii.
<b>Tagged Pictures</b> [Oznaczone zdjęcia]	Jeśli drukarka to umożliwia, wydrukuj zdjęcia oznaczone do drukowania i wybierz rozmiar wydruku.
<b>Index Print</b> [Indeks]	Wydrukowane zostaną miniaturki wszystkich zdjęć. Wymaga to jednego lub więcej arkuszy papieru. Jeśli drukarka to umożliwia, wybierz rozmiar wydruku.
<b>All Pictures</b> [Wszystkie zdjęcia]	Wydrukowane zostaną wszystkie zdjęcia znajdujące się w pamięci wewnętrznej, na karcie lub w sekcji Favorites [Ulubione]. Wybierz liczbę kopii.
<b>Image Storage</b> [Miejsce przechowywania]	Umożliwia dostęp do pamięci wewnętrznej, karty lub sekcji Favorites [Ulubione] aparatu.

UWAGA: W czasie drukowania bezpośredniego zdjęcia nie są trwale przesyłane i zapisywane na komputerze lub drukarce. Aby przesłać zdjęcia do komputera, patrz [str. 14](#). W trybie Favorites [Ulubione] wyświetlane jest bieżące ulubione zdjęcie.

## Odłączenie aparatu od drukarki zgodnej ze standardem PictBridge

- 1 Wyłącz aparat i drukarkę.
- 2 Odłącz kabel USB od aparatu i drukarki.



## Zamawianie odbitek przez Internet

Program Kodak EasyShare oferuje wiele usług drukowania przez Internet, m.in. usługę drukowania zdjęć z aparatu Kodak EasyShare (dostępna na stronie Kodak EasyShare Gallery [www.kodakgallery.com](http://www.kodakgallery.com)). W prosty sposób można:

- Przesyłać swoje zdjęcia do serwisu.
- Edytować, retuszować i dodawać obramowania do zdjęć.
- Przechowywać zdjęcia oraz udostępniać je rodzinie i przyjaciołom.
- Zamawiać wysokiej jakości odbitki, kartki okolicznościowe ze zdjęciami, ramki i albumy – wszystko dostarczane do domu użytkownika.

## Drukowanie zdjęć z komputera

Aby uzyskać więcej informacji na temat drukowania zdjęć z komputera, należy kliknąć przycisk Help [Pomoc] w programie Kodak EasyShare.

## Drukowanie z opcjonalnej karty pamięci SD lub MMC

- Oznaczone zdjęcia można automatycznie wydrukować po włożeniu karty do drukarki z gniazdem kart SD lub MMC. Aby uzyskać więcej informacji, patrz podręcznik użytkownika drukarki.
- Odbitki można wykonać w kioskach fotograficznych Kodak Picture Maker, które obsługują karty SD lub MMC. (Przed udaniem się do wybranego punktu prosimy się z nim skontaktować. Patrz [www.kodak.com/go/picturemaker](http://www.kodak.com/go/picturemaker)).
- Kartę można także zanieść do punktu wywoływania zdjęć, aby uzyskać profesjonalne odbitki.

## Zgodność aparatu ze stacjami dokującymi

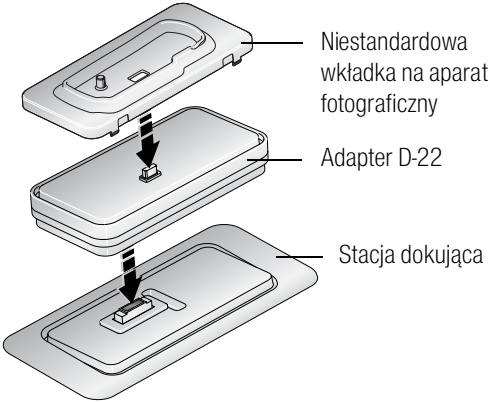
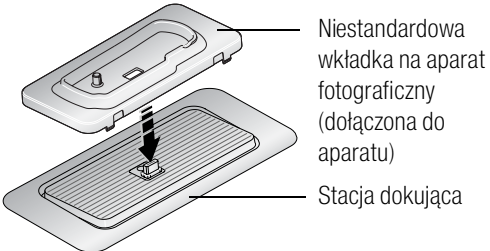
Stacja dokująca Kodak EasyShare	Konfiguracja dokowania
<ul style="list-style-type: none"> <li>■ Drukarka ze stacją dokującą 4000</li> <li>■ Stacja dokująca aparatu z serii II</li> <li>■ Stacja dokująca aparatu z serii LS420, LS443</li> </ul>	<p>Nie obsługiwana</p>
<ul style="list-style-type: none"> <li>■ Drukarka ze stacją dokującą</li> <li>■ Drukarka ze stacją dokującą Plus</li> <li>■ Drukarka ze stacją dokującą 6000</li> <li>■ Stacja dokująca aparatu 6000</li> </ul>	 <p>The diagram illustrates the connection of a non-standard slide mount to a station. It shows three components: a non-standard slide mount (top), a D-22 adapter (middle), and a station (bottom). Arrows indicate the assembly process: the slide mount is placed on top of the adapter, and the adapter is then inserted into the station.</p> <ul style="list-style-type: none"> <li>— Niestandardowa wkładka na aparat fotograficzny</li> <li>— Adapter D-22</li> <li>— Stacja dokująca</li> </ul>
<ul style="list-style-type: none"> <li>■ Inne, w tym drukarki ze stacją dokującą oraz stacje dokujące do aparatów z serii 3</li> </ul>	 <p>The diagram illustrates the connection of a non-standard slide mount to a station. It shows two components: a non-standard slide mount (top) and a station (bottom). An arrow indicates the slide mount being placed into the station. The slide mount is shown with a textured surface, indicating it is attached to the camera.</p> <ul style="list-style-type: none"> <li>— Niestandardowa wkładka na aparat fotograficzny (dołączona do aparatu)</li> <li>— Stacja dokująca</li> </ul>

Stacje dokujące aparatów, drukarki ze stacją dokującą oraz inne akcesoria można kupić u sprzedawcy produktów firmy Kodak lub na stronie internetowej

[www.kodak.com/go/c330accessories](http://www.kodak.com/go/c330accessories).

# 4

## Zaawansowana obsługa aparatu

### Korzystanie z samowyzwalacza

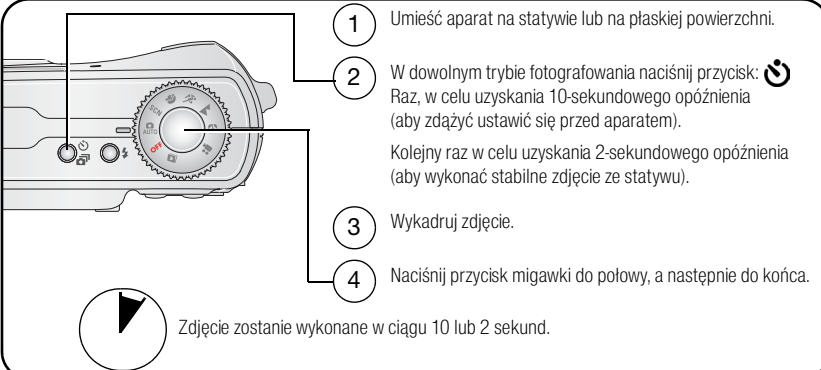

1 Umieść aparat na statywie lub na płaskiej powierzchni.

2 W dowolnym trybie fotografowania naciśnij przycisk:  Raz, w celu uzyskania 10-sekundowego opóźnienia (aby zdążyć ustawić się przed aparatem).  
Kolejny raz w celu uzyskania 2-sekundowego opóźnienia (aby wykonać stabilne zdjęcie ze statywu).

3 Wykadruj zdjęcie.

4 Naciśnij przycisk migawki do połowy, a następnie do końca.

 Zdjęcie zostanie wykonane w ciągu 10 lub 2 sekund.

Aby przerwać działanie samowyzwalacza przed wykonaniem zdjęcia, należy nacisnąć przycisk samowyzwalacza.

Samowyzwalacz wyłączy się po wykonaniu zdjęcia.



### Wykorzystywanie samowyzwalacza do filmowania

Ta sama procedura służy również do nagrania filmu wideo, należy jednak wykonać następujące czynności:

- Obróć pokrętkę trybu do położenia Video [Film] .
- Naciśnij przycisk migawki do końca.

UWAGA: Nagrywanie filmu zatrzyma się, gdy zostanie naciśnięty przycisk migawki lub gdy skończy się miejsce na nagranie.

## Korzystanie z funkcji serii zdjęć

Opcja	Opis	Przeznaczenie
 <b>Burst</b> <b>[Seria zdjęć]</b>	<p>Aparat wykonuje maksymalnie 3 zdjęcia (2 na sekundę) przy naciśniętym przycisku migawki.</p>  <p>Zostaną zapisane pierwsze 3 zdjęcia.</p>	<p>Uchwycenie oczekiwanego momentu.</p> <p><b>Przykład:</b> Osoba wykonująca zamach kijem golfowym.</p>

- 1 W większości trybów fotografowania naciśnij przycisk samowyzwalacza/serii tyle razy, ile potrzeba, aby wybrać odpowiednią opcję.
- 2 Naciśnij przycisk migawki **do połowy**, aby ustawić ostrość i parametry ekspozycji.
- 3 Naciśnij przycisk migawki **do końca i przytrzymaj**, aby wykonać zdjęcie.

*Aparat przestaje wykonywać zdjęcia po zwolnieniu przycisku migawki, po wykonaniu zdjęć lub gdy zabraknie miejsca w pamięci.*

UWAGA: W trybie Quickview [Szybki podgląd] można usunąć całą serię zdjęć. Usuwanie tylko wybranych zdjęć umożliwia tryb Review [Przeglądanie] (patrz [str. 13](#)).

## Uruchamianie pokazu slajdów

Pokaz slajdów umożliwia wyświetlenie zdjęć i filmów na ekranie aparatu. Aby uzyskać informacje na temat uruchamiania pokazu slajdów na ekranie telewizora lub innego urządzenia zewnętrznego, patrz [str. 24](#). Aby ograniczyć zużycie baterii, należy użyć opcjonalnego zasilacza sieciowego 3 V firmy Kodak. (Odwiedź stronę [www.kodak.com/go/c330accessories](http://www.kodak.com/go/c330accessories)).

### Uruchamianie pokazu slajdów

- 1 Naciśnij przycisk przeglądania, a następnie przycisk menu.
- 2 Za pomocą przycisków ▲/▼ podświetl opcję Slide Show [Pokaz slajdów] , a następnie naciśnij przycisk OK.
- 3 Za pomocą przycisków ▲/▼ podświetl opcję Begin Show [Rozpocznij pokaz], a następnie naciśnij przycisk OK.

*Wszystkie zdjęcia i filmy wideo są wyświetlane jeden raz.*

Aby przerwać pokaz slajdów, naciśnij przycisk OK.

### Zmiana czasu wyświetlania zdjęć w pokazie slajdów

Domyślnie każde zdjęcie jest wyświetlane przez 5 sekund. Czas wyświetlania zdjęć można ustawić w granicach od 3 do 60 sekund.

- 1 W menu Slide Show [Pokaz slajdów] naciśnij przycisk ▲/▼, aby podświetlić opcję Interval [Czas wyświetlania], a następnie naciśnij przycisk OK.
- 2 Wybierz czas wyświetlania.  
Aby szybko zmienić liczbę sekund, naciśnij i przytrzymaj przycisk ▲/▼.
- 3 Naciśnij przycisk OK.

*Ustawienie czasu wyświetlania obowiązuje, dopóki nie zostanie zmienione.*

## Wielokrotne odtwarzanie pokazu slajdów w pętli

Włączenie funkcji Loop [Pętla] powoduje wielokrotne odtwarzanie pokazu slajdów.

- 1 W menu Slide Show [Pokaz slajdów] za pomocą przycisków ▲/▼ podświetl opcję Loop [Pętla], a następnie naciśnij przycisk OK.
- 2 Za pomocą przycisków ▲/▼ podświetl On [Wł.], a następnie naciśnij przycisk OK.

*Pokaz slajdów powtarzany jest do momentu naciśnięcia przycisku OK lub do wyczerpania baterii. Opcja Loop [Pętla] pozostaje aktywna do czasu jej wyłączenia.*

## Wyświetlanie zdjęć i filmów na ekranie telewizora

Zdjęcia i filmy można wyświetlać na ekranie telewizora, monitora komputerowego lub innego urządzenia posiadającego wejście wideo. (Jakość obrazu na ekranie telewizora może nie być tak wysoka, jak na ekranie monitora lub po wydrukowaniu).

UWAGA: Należy sprawdzić, czy ustawienie Video Out [Wyjście wideo] jest prawidłowe (NTSC lub PAL) (patrz [str. 33](#)).

Pokaz slajdów zatrzymuje się po podłączeniu lub odłączeniu kabla w jego trakcie.

- 1 Podłącz kabel audio-wideo do wyjścia audio-wideo/portu USB aparatu i wejścia wideo (żółty) oraz audio (biały) telewizora. Więcej informacji znajduje się w podręczniku użytkownika telewizora
- 2 Przeglądaj zdjęcia i filmy wideo na ekranie telewizora.

## Kopiowanie zdjęć i filmów wideo



Istnieje możliwość kopiowania zdjęć i filmów wideo z karty do pamięci wewnętrznej lub odwrotnie.

### Przed rozpoczęciem kopiowania należy sprawdzić, czy:

- w aparacie znajduje się karta;
- miejsce przechowywania w aparacie jest ustawione na miejsce, z którego zdjęcia będą kopiowane. Patrz [Image Storage \[Miejsce przechowywania\]](#), strona 31.

UWAGA: Jeśli jako miejsce przechowywania jest wybrana opcja Auto [Automatycznie], istnieje wyłącznie możliwość kopiowania zdjęć i filmów wideo z karty pamięci.

### Kopiowanie zdjęć lub filmów wideo:

- 1 Naciśnij przycisk przeglądania, a następnie przycisk menu.
- 2 Za pomocą przycisków  podświetl opcję Copy [Kopiuj] , a następnie naciśnij przycisk OK.
- 3 Za pomocą przycisków  podświetl opcję:  
**PICTURE [Zdjęcie] lub VIDEO [Film]** – kopiowanie bieżącego zdjęcia lub filmu.  
**EXIT [Wyjście]** – powrót do menu Review [Przeoglądanie].  
**ALL [Wszystkie]** – kopiowanie wszystkich zdjęć i filmów wideo z bieżącego miejsca do innego.
- 4 Naciśnij przycisk OK.

UWAGA: Zdjęcia i filmy wideo są kopiowane, nie przenoszone. Aby po skopiowaniu usunąć zdjęcia i filmy z pierwotnej lokalizacji, należy je wykasować (patrz [str. 13](#)).

Znaczniki drukowania, e-mail i ulubionych nie są kopiowane. Ustawienia zabezpieczeń nie są kopiowane. Aby uzyskać informacje na temat zabezpieczania zdjęć lub filmów przed usunięciem, patrz [str. 12](#).

## Zmiana ustawień lampy błyskowej

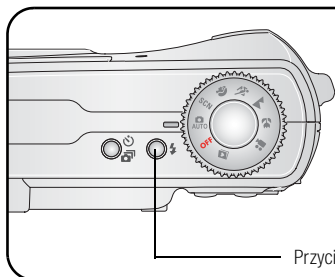





Za pomocą przycisku lampy błyskowej przełączają się pomiędzy trybami lampy (patrz tabela trybów lampy błyskowej).

Ikona aktywnej opcji lampy błyskowej jest wyświetlana na ekranie LCD.

Przycisk lampy błyskowej 

**UWAGA:** Ustawienia lampy błyskowej ustalone są wstępnie dla każdego trybu fotografowania. Niektóre ustawienia lampy błyskowej mogą być niedostępne w pewnych trybach fotografowania lub scenach. Po wybraniu opcji Auto lub Red-eye [Redukcja efektu czerwonych oczu] pozostaje ona w niektórych z tych trybów domyślna, dopóki nie zostanie zmieniona.





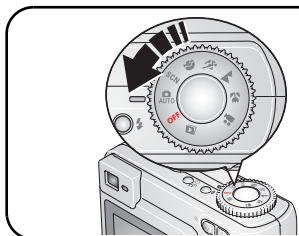

Tryby lampy błyskowej	Sposób działania lampy błyskowej
 <b>Auto Flash</b> [Błysk automatyczny]	Błysk wyzwalany jest automatycznie, gdy wymagają tego warunki oświetlenia.
 <b>Fill</b> [Doświetlenie]	Za każdym razem podczas wykonywania zdjęcia, niezależnie od warunków oświetlenia. Przydaje się, gdy obiekt znajduje się w cieniu lub jest oświetlony od tyłu (źródło światła znajduje się za obiektem). Przy słabym świetle należy trzymać aparat w stabilnym położeniu lub umieścić go na statywie.
 <b>Red-Eye</b> [Redukcja efektu czerwonych oczu]	Lampa uaktywnia się dwukrotnie – raz, aby przystosować oczy fotografowanej osoby lub zwierzęcia do błysku lampy, a drugi raz podczas wykonywania zdjęcia. (Jeśli warunki oświetlenia wymagają użycia lampy błyskowej, ale nie wymagają redukcji efektu czerwonych oczu, lampa może zadziałać tylko raz).
 <b>Off</b> [Wył.]	Nigdy



## Tryby fotografowania











Wybierz tryb najlepiej odpowiadający fotografowanemu obiektowi i jego otoczeniu.

Opcja trybu	Zastosowanie
 <b>Auto</b> <b>AUTO [Automatycznie]</b>	Podstawowy tryb pracy – oferuje znakomite połączenie jakości oraz łatwości wykonywania zdjęć.
<b>SCN</b> Scene <b>[Programy tematyczne]</b>	11 gotowych ustawień ułatwiających wykonywanie zdjęć w określonych warunkach, obejmujących ustawienia: Color [Kolor], Black & White [Czarno-biały] i Sepia. (Informacje na temat trybu SCN [programy tematyczne], patrz <a href="#">str. 28</a> ).
 <b>Portrait</b> <b>[Portret]</b>	Służy do wykonywania zdjęć portretowych osób. Aby zwiększyć efekt rozmycia tła należy użyć zbliżenia optycznego.
 <b>Sport</b>	Służy do fotografowania obiektów w ruchu – duża szybkość migawki.
 <b>Landscape</b> <b>[Krajobraz]</b>	Fotografowanie odległych obiektów. Lampa błyskowa nie zadziała, chyba że zostanie włączona ręcznie. W trybie Landscape [Krajobraz] znaczniki kadrowania do automatycznego ustawiania ostrości ( <a href="#">str. 6</a> ) nie są dostępne.
 <b>Close-up</b> <b>[Makro]</b>	Obiekty znajdujące się w odległości 13–70 cm od obiektywu w ustawieniu szerokokątnym lub 22–70 cm w ustawieniu teleobiektywu. W miarę możliwości należy wykorzystywać oświetlenie otoczenia, a nie lampę błyskową. Do kadrowania należy używać ekranu aparatu.
 <b>Filmy wideo</b>	Nagrywanie filmu wideo z dźwiękiem (patrz <a href="#">str. 4</a> ).

## Programy tematyczne dostępne w trybie Scene

- 1 Obróć pokrętkę trybu do położenia Scene [Programy tematyczne] **SCN**.
  - 2 Za pomocą przycisków ◀/▶ przeglądaj na ekranie opisy opcji trybu Scene [Programy tematyczne].
- UWAGA: Jeśli opis trybu Scene [Programy tematyczne] zostanie wyłączony, naciśnij przycisk OK.
- 3 Naciśnij przycisk OK, aby wybrać program tematyczny.

Programy tematyczne w trybie SCN		Zastosowanie
	<b>Children</b> [Dzieci]	Zdjęcia bawiących się dzieci przy dobrym oświetleniu.
	<b>Party</b> [Przyjęcie]	Ludzie we wnętrzach. Minimalizuje efekt czerwonych oczu.
	<b>Night Portrait</b> [Nocny portret]	Tryb fotografowania pozwalający zredukować efekt czerwonych oczu u osób fotografowanych w nocy lub w warunkach słabego oświetlenia. Należy umieścić aparat na płaskim, stabilnym podłożu lub na statywie.
	<b>Beach</b> [Plaża]	Dobrze oświetlone widoki letnie.
	<b>Snow</b> [Śnieg]	Dobrze oświetlone widoki zimowe.
	<b>Fireworks</b> [Fajerwerki]	Lampa błyskowa nie działa. Należy umieścić aparat na płaskim, stabilnym podłożu lub na statywie.
	<b>Self-Portrait</b> [Autoportret]	Zbliżenie własnej osoby. Zapewnia właściwą ostrość i minimalizuje efekt czerwonych oczu.
	<b>Backlight</b> [Cień]	Obiekty znajdujące się w cieniu lub oświetlone od tyłu.

## Zmiana ustawień fotografowania



Aby maksymalnie wykorzystać możliwości aparatu, można zmienić ustawienia.

- 1 Naciśnij przycisk menu. (Niektóre ustawienia są niedostępne w pewnych trybach).
- 2 Za pomocą przycisków ▲/▼ podświetl ustawienie, które chcesz zmienić, a następnie naciśnij przycisk OK.
- 3 Wybierz opcję, a następnie naciśnij przycisk OK.
- 4 Naciśnij przycisk menu, aby wyjść z menu.

Ustawienie	Ikona	Opcje
<b>Exposure Compensation</b> <b>[Kompensacja ekspozycji]</b> (tryb fotografowania) Pozwala ustalić ilość światła docierającego do aparatu. <i>To ustawienie obowiązuje, dopóki nie obróci się pokrętła trybu.</i>		Jeśli obraz jest zbyt jasny, należy zmniejszyć tę wartość. Jeśli obraz jest zbyt ciemny, należy zwiększyć tę wartość. UWAGA: Jeżeli ekran aparatu jest włączony w dowolnym trybie fotografowania, należy nacisnąć przycisk ◀/▶, aby dopasować kompensację ekspozycji. Wartość kompensacji ekspozycji jest zerowana po ustawieniu opcji Long Time Exposure [Długi czas ekspozycji]. Opcja niedostępna w trybie Video [Film].
<b>Picture Size</b> <b>[Rozmiar zdjęcia]</b> Pozwala wybrać rozdzielczość zdjęcia. <i>Ustawienie to obowiązuje, dopóki nie zostanie zmienione.</i>		<b>4.0 MP (domyślnie)</b> – do drukowania w formacie 50 x 75 cm; zdjęcia mają najwyższą rozdzielczość i największy rozmiar pliku. <b>3.5 MP (3:2 Best) [Najlepsza 3:2]</b> – idealne do drukowania w formacie 10 x 15 cm bez przycinania. Można także stosować do drukowania w formacie 50 x 75 cm lecz zdjęcie może zostać przycięte ze względu na proporcje 3:2. <b>3.1 MP</b> – do drukowania w formacie do 28 x 36 cm; zdjęcia posiadają średnią rozdzielczość i najmniejszy rozmiar pliku. <b>2.1 MP</b> – do drukowania w formacie do 20 x 25 cm; zdjęcia posiadają średnią rozdzielczość i mniejszy rozmiar pliku. <b>1.1 MP</b> – do drukowania w formacie do 13 x 18 cm; do wysyłania pocztą e-mail, udostępniania w sieci Internet lub przeglądania na wyświetlaczu; zdjęcia posiadają niską rozdzielczość i mniejszy rozmiar pliku.

Ustawienie	Ikona	Opcje
<p><b>Video Size [Rozmiar Video]</b>                      Pozwala wybrać rozdzielczość filmu.   <i>Ustawienie to obowiązuje, dopóki nie zostanie zmienione.</i></p>		<p><b>320 x 240</b> – niższa rozdzielczość i mniejszy rozmiar pliku; filmy są rejestrowane w rozdzielczości 320 x 240 pikseli (QVGA).</p>
<p><b>White Balance [Balans bieli]</b>                      Pozwala określić warunki oświetlenia.   <i>To ustawienie obowiązuje, dopóki nie obróci się pokrętką trybu.</i></p>		<p><b>Auto (domyślne)</b> – zapewnia automatyczną korekcję balansu bieli. Idealnie nadaje się do wykonywania standardowych zdjęć.</p> <p><b>Daylight [Światło dzienne]</b> – do zdjęć wykonywanych przy naturalnym oświetleniu.</p> <p><b>Tungsten [Żarówka wolframowa]</b> – pozwala skorygować pomarańczową poświatę żarówek domowych. Idealnie nadaje się do wykonywania zdjęć bez lampy błyskowej przy oświetleniu żarówkami wolframowymi lub halogenowymi.</p> <p><b>Fluorescent [Światło fluorescencyjne]</b> – pozwala skorygować zieloną poświatę źródeł światła fluoroscencyjnego (światłówek). Idealnie nadaje się do wykonywania zdjęć bez lampy błyskowej przy świetle fluorescencyjnym.</p> <p>Opcja niedostępna w trybie Video [Film].</p>
<p><b>ISO Speed [Czułość ISO]</b>                      Pozwala kontrolować czułość aparatu na światło.   <i>To ustawienie obowiązuje, dopóki nie obróci się pokrętką trybu.</i></p>	<p><b>ISO</b></p>	<p>W silnie oświetlonych sceneriach należy wybrać niższą czułość ISO, a w słabo oświetlonych – wyższą. Dostępne opcje: Auto (domyślne), 80, 100, 200, 400.</p> <p>UWAGA: Czułość ISO zmienia się w zależności od tego, czy jest włączona lampa błyskowa.</p> <p>Ustawienie ISO przywróci wartość Auto po przestawieniu aparatu w tryb Sport, Portrait [Portret] lub Scene [Programy tematyczne] lub w czasie stosowania opcji Long Time Exposure [Długi czas ekspozycji].</p> <p>Opcja niedostępna w trybie Video [Film].</p>







Ustawienie	Ikona	Opcje
<p><b>Focus Zone [Obszar ogniskowania]</b></p> <p>Pozwala wybrać większy lub mniejszy obszar ogniskowania.</p> <p><i>To ustawienie obowiązuje, dopóki nie obróci się pokrętką trybu.</i></p>		<p><b>Multi-zone [Ogólny] (domyślnie)</b> – ocena 2 obszarów w celu uzyskania równomiernej ostrości zdjęcia. Idealnie nadaje się do wykonywania standardowych zdjęć.</p> <p><b>Center-zone [Centralny]</b> – ocena niewielkiego obszaru w centrum kadru. Ustawienie idealne w sytuacji, gdy trzeba ustawić ostrość na konkretny obszar kadru.</p> <p>UWAGA: W trybie Landscape [Krajobraz] obszar ogniskowania ustawiany jest na Multi-zone [Ogólny] w celu uzyskania najlepszej jakości obrazu.</p> <p>Opcja niedostępna w trybie Video [Film].</p>
<p><b>Color Mode [Tryb koloru]</b></p> <p>Umożliwia wybór odcieni kolorów.</p> <p><i>Ustawienie to pozostaje w mocy, dopóki nie obróci się pokrętką trybu lub nie wyłączy aparatu.</i></p>		<p><b>Color [Kolorowy] (domyślnie)</b></p> <p><b>Black &amp; White [Czarno-biały]</b></p> <p><b>Sepia</b> – zdjęcia o czerwonawo-brązowym, starodawnym wyglądzie.</p> <p>UWAGA: Oprogramowanie EasyShare pozwala także na zmianę zdjęć kolorowych na czarno-białe lub sepia.</p> <p>Opcja niedostępna w trybie Video [Film].</p>
<p><b>Long Time Exposure [Długi czas ekspozycji]</b></p> <p>Pozwala wybrać czas otwarcia migawki.</p> <p><i>To ustawienie obowiązuje, dopóki nie obróci się pokrętką trybu.</i></p>		<p>Maksymalnie 4 sekundy.</p> <p>UWAGA: Po wybraniu tej opcji Exposure Compensation [Kompensacja ekspozycji] jest ustawiana na zero, a ISO Speed [Czułość ISO] – na Auto.</p>
<p><b>Image Storage [Miejsce przechowywania]</b></p> <p>Pozwala wybrać miejsce przechowywania zdjęć i filmów wideo.</p> <p><i>Ustawienie to obowiązuje, dopóki nie zostanie zmienione.</i></p>		<p><b>Auto (domyślnie)</b> – jeśli w aparacie znajduje się karta, aparat korzysta z niej. Jeśli nie, zdjęcia i filmy są zapisywane w pamięci wewnętrznej.</p> <p><b>Internal Memory [Pamięć wewnętrzna]</b> – zdjęcia są zawsze zapisywane w wewnętrznej pamięci, nawet jeśli zainstalowano kartę.</p>







Ustawienie	Ikona	Opcje
<p><b>Set Album [Ustaw album]</b> (Zdjęcia)</p> <p>Pozwala wybrać nazwy albumów.</p> <p><i>Ustawienie to obowiązuje, dopóki nie zostanie zmienione. Można zastosować różne opcje ustawienia nazwy albumów.</i></p>		<p><b>On [Wł.]</b> lub <b>Off [Wył.]</b>.</p> <p>Służy do określenia nazwy albumów przed wykonaniem zdjęć lub nagraniem filmów wideo. Każde następnie wykonane zdjęcie lub nagrany film zostanie oznaczony nazwą odpowiedniego albumu. Patrz <a href="#">str. 36</a>.</p>
<p><b>Video Length [Długość filmu]</b></p> <p>Pozwala określić długość filmu.</p>		<p><b>Continuous [Nieograniczona] (ustawienie domyślne)</b> – nagrywać można do momentu wyczerpania miejsca na karcie lub w pamięci wewnętrznej lub do naciśnięcia przycisku migawki.</p> <p><b>5, 15 lub 30</b> – sekund</p>
<p><b>Setup Menu [Ustawienia]</b></p> <p>Pozwala wybrać dodatkowe ustawienia.</p>		<p>Patrz <a href="#">Dostosowywanie ustawień aparatu</a>.</p>

## Dostosowywanie ustawień aparatu

Menu Setup [Ustawienia] pozwala na dostosowanie ustawień aparatu.

- 1 W dowolnym trybie naciśnij przycisk menu.
- 2 Za pomocą przycisków ▲/▼ podświetl pozycję Setup [Ustawienia]  a następnie naciśnij przycisk OK.
- 3 Za pomocą przycisków ▲/▼ podświetl ustawienie, które chcesz zmienić, a następnie naciśnij przycisk OK.
- 4 Wybierz opcję, a następnie naciśnij przycisk OK.
- 5 Naciśnij przycisk menu, aby wyjść z menu.

Ustawienie	Ikona	Opcje
<b>Return [Powrót]</b> Powrót do poprzedniego menu.		
<b>Liveview [Widok na żywo]</b> Zmienia domyślne ustawienie trybu Liveview [Widok na żywo] na włączony lub wyłączony.		<b>On [Wł.]</b> <b>Off [Wył.] (domyślnie)</b> Dostępne wyłącznie w trybie Auto lub Landscape [Krajobraz].
<b>Auto Power Off [Automatyczne wyłączenie]</b> Określa, kiedy aparat ma się wyłączać.		<b>3</b> minuty (domyślnie) <b>1, 3, 5</b> lub <b>10</b> minut
<b>Date &amp; Time [Data i czas]</b>		Patrz <a href="#">str. 2</a> .
<b>Video Out [Wyjście wideo]</b> Wybór ustawienia regionalnego, które umożliwia podłączenie aparatu do telewizora lub innego urządzenia zewnętrznego.		<b>NTSC (domyślnie)</b> – system używany w Ameryce Północnej i Japonii. <b>PAL</b> – system używany w Europie i Chinach.
<b>Orientation Sensor [Czujnik kierunku]</b> Umożliwia takie ustawianie obrazów, by były wyświetlane właściwą stroną do góry.		<b>On [Wł.] (domyślnie)</b> <b>Off [Wył.]</b>

Ustawienie	Ikona	Opcje
<b>Date Stamp [Datownik]</b> Nanosi datę na zdjęciach.		Można wybrać opcję nanoszenia daty albo wyłączyć tę funkcję. (Domyślnie jest wyłączona).
<b>Video Date Display [Wyświetlanie daty filmu wideo]</b> Wyświetlanie daty i czasu na początku odtwarzania filmu wideo.		<b>On [Wł.] (domyślnie)</b> – umożliwia wybór jednego z trzech formatów daty. <b>Off [Wył.]</b>
<b>Language [Język]</b> Wybór języka		Patrz <a href="#">str. 3</a> .
<b>Format [Formatowanie]</b>  <b>OSTROŻNIE:</b> Formatowanie powoduje usunięcie wszystkich zdjęć i filmów, w tym także plików zabezpieczonych. Wyjęcie karty podczas formatowania grozi jej uszkodzeniem.		<b>Memory Card [Karta pamięci]</b> – powoduje usunięcie całej zawartości karty; formatuje kartę. <b>Cancel [Anuluj]</b> – wyjście bez dokonywania zmian. <b>Internal Memory [Pamięć wewnętrzna]</b> – powoduje usunięcie całej zawartości pamięci wewnętrznej, w tym adresów e-mail, nazw albumów i ulubionych; formatuje pamięć wewnętrzną.
<b>About [Informacje]</b> Wyświetla informacje o aparacie.		Model aparatu oraz wersja oprogramowania.







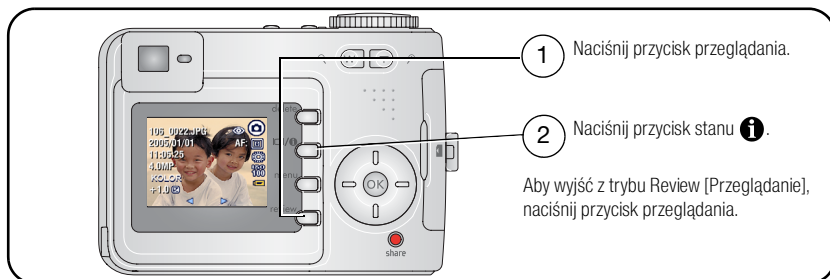



## Przeglądanie informacji o zdjęciach/filmach wideo

Naciśnięcie przycisku menu w trybie przeglądania umożliwia dostęp do opcjonalnych ustawień przeglądania.



## Zmiana innych ustawień

	Album (str. 36)		Copy [Kopiuj] (str. 25)
	Crop [Przytnij] (str. 11)		Protect [Zabezpiecz] (str. 12)
	Slide Show [Pokaz slajdów] (str. 23)		Image Storage [Miejsce przechowywania] (str. 31)
	Multi-up [Miniatury] (str. 11)		Setup Menu [Ustawienia] (str. 32)

## Oznaczanie zdjęć lub filmów nazwami albumów

Funkcja Set Album [Ustaw album] (tryb fotografowania lub nagrywania filmów) umożliwia wybór nazw albumów przed wykonaniem zdjęć lub nagraniem filmów wideo. Każde następnie wykonane zdjęcie lub nagrany film zostanie oznaczony nazwą odpowiedniego albumu.

### Po pierwsze – na komputerze

Za pomocą oprogramowania Kodak EasyShare, dostarczonego z aparatem, należy utworzyć nazwy albumów na komputerze. Następnie, po podłączeniu aparatu do komputera, skopiuj maks. 32 nazwy albumów na listę nazw albumów aparatu. Więcej informacji na ten temat można znaleźć w pomocy programu Kodak EasyShare.

### Po drugie – w aparacie

- 1 W dowolnym trybie naciśnij przycisk menu.
- 2 Za pomocą przycisków ▲/▼ podświetl opcję Set Album [Ustaw album] , a następnie naciśnij przycisk OK.
- 3 Za pomocą przycisków ▲/▼ podświetl nazwę albumu, a następnie naciśnij przycisk OK. Oznacz kolejno zdjęcia lub filmy do albumów.

*Zaznaczone albumy są oznaczone znacznikiem wyboru.*

- 4 Zaznacz opcję Exit [Wyjście], a następnie naciśnij przycisk OK.

*Ustawienia zostaną zapisane. Po włączeniu ekranu aparatu wybrane albumy zostaną wyświetlone na ekranie. Znak plus (+) po nazwie albumu oznacza, że został wybrany więcej niż jeden album.*

- 5 Naciśnij przycisk menu, aby je zamknąć.

Aby usunąć znacznik wyboru, należy zaznaczyć nazwę albumu i nacisnąć przycisk OK.

Aby usunąć zaznaczenia wszystkich albumów, należy użyć opcji Clear All [Wyczyść wszystkie].

### Po trzecie – przesyłanie do komputera

Po przesłaniu oznaczonych zdjęć lub filmów do komputera program Kodak EasyShare otworzy i porozdziela zdjęcia i filmy do odpowiednich albumów. Więcej informacji na ten temat można znaleźć w pomocy programu Kodak EasyShare.







## Oznaczanie zdjęć i filmów wideo nazwami albumów

Funkcja Album w trybie przeglądania umożliwia oznaczanie zapisanych w aparacie obrazów i filmów nazwami albumów.

### Po pierwsze – na komputerze

Za pomocą oprogramowania Kodak EasyShare, dostarczonego razem z aparatem, można utworzyć nazwy albumów na komputerze, a następnie skopiować maksymalnie 32 nazwy albumów do pamięci wewnętrznej aparatu. Więcej informacji na ten temat można znaleźć w pomocy programu Kodak EasyShare.

### Po drugie – w aparacie

- 1 Naciśnij przycisk przeglądania i znajdź zdjęcie lub film wideo.
- 2 Naciśnij przycisk menu.
- 3 Za pomocą przycisków / podświetl opcję Album , a następnie naciśnij przycisk OK.
- 4 Za pomocą przycisków / podświetl folder albumu, a następnie naciśnij przycisk OK.  
Aby dodać inne zdjęcia do tego samego albumu, przechodź pomiędzy zdjęciami za pomocą przycisków /. Gdy wybrane zdjęcie zostanie wyświetlone, naciśnij przycisk OK.  
Aby dodać zdjęcia do więcej niż jednego albumu, powtarzaj krok 4 dla każdego albumu.  
*Nazwa albumu pojawia się obok zdjęcia. Znak plus (+) obok nazwy albumu oznacza, że zdjęcie zostało dodane do więcej niż jednego albumu.*

Aby usunąć znacznik wyboru, należy zaznaczyć nazwę albumu i nacisnąć przycisk OK.  
Aby usunąć zaznaczenia wszystkich albumów, należy użyć opcji Clear All [Wyczyść wszystkie].

### Po trzecie – przesyłanie do komputera

Po przesłaniu oznaczonych zdjęć lub filmów do komputera program Kodak EasyShare otworzy i porządziła zdjęcia i filmy do odpowiednich albumów. Więcej informacji na ten temat można znaleźć w pomocy programu Kodak EasyShare.

## Udostępnianie zdjęć

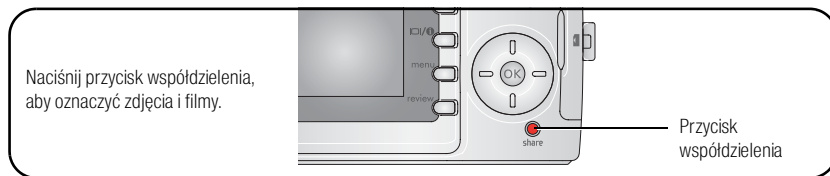

Po przesłaniu zdjęć lub filmów do komputera można je udostępniać przy użyciu następujących opcji:

- Druk (str. 38)
- E-mail (str. 39)
- Ulubione (str. 40)

### Kiedy można oznaczać zdjęcia i filmy wideo

**Naciśnij przycisk współdzielenia, aby oznaczyć zdjęcia i filmy wideo:**

- w dowolnej chwili (wyświetlane jest ostatnio wykonane zdjęcie lub film wideo);
- po wykonaniu zdjęcia lub filmu wideo, w trakcie szybkiego podglądu (patrz str. 5);
- po naciśnięciu przycisku przeglądarki (patrz str. 9).

### Oznaczanie zdjęć do drukowania

- 1 Naciśnij przycisk współdzielenia. Za pomocą przycisków ◀/▶ wybierz zdjęcie.
- 2 Za pomocą przycisków ▲/▼ podświetl opcję Print [Drukuj] , a następnie naciśnij przycisk OK.
- 3 Za pomocą przycisków ▲/▼ wybierz liczbę kopii (0–99). Wybranie liczby 0 powoduje usunięcie znacznika dla tego zdjęcia.

*W obszarze stanu pojawi się ikona drukowania . Domyślnie ustawiona jest jedna kopia.*

- 4 Opcjonalnie:** Liczbę kopii można zastosować do innych zdjęć. Za pomocą przycisków ◀/▶ wybierz zdjęcie. Pozostaw ustawioną liczbę kopii lub zmień ją za pomocą przycisków ▲/▼. Powtarzaj tę czynność, dopóki dla zdjęć nie zostanie ustawiona żądana liczba kopii.
- 5** Naciśnij przycisk OK. Naciśnij przycisk współdzielenia, aby zamknąć menu.

UWAGA: Aby oznaczyć wszystkie zdjęcia w wybranej lokalizacji, podświetl opcję Print all [Drukuj wszystkie], naciśnij przycisk OK, a następnie wskaż liczbę kopii. Aby usunąć znaczniki drukowania wszystkich zdjęć w wybranej lokalizacji, podświetl opcję Cancel Prints [Anuluj drukowanie], a następnie naciśnij przycisk OK. Opcje Print All [Drukuj wszystkie] oraz Cancel Prints [Anuluj drukowanie] są niedostępne w trybie Quickview [Szybki podgląd].

### Drukowanie oznaczonych zdjęć

Podczas przesłania oznaczonych zdjęć do komputera pojawi się ekran drukowania programu Kodak EasyShare. Aby uzyskać więcej informacji na temat drukowania, należy kliknąć przycisk Help [Pomoc] w programie Kodak EasyShare.

Więcej informacji na temat drukowania z komputera, drukarki ze stacją dokującą, drukarki obsługującej standard PictBridge lub z karty, patrz [str. 17](#).

UWAGA: Aby uzyskać jak najlepszą jakość wydruków w formacie 10 x 15 cm, należy wybrać w aparacie ustawienie jakości wydruku 3.5 MP (3:2). Patrz [str. 29](#).

## Oznaczanie zdjęć i filmów do wysłania pocztą e-mail

### Po pierwsze — na komputerze

W programie Kodak EasyShare należy utworzyć książkę adresową. Następnie należy skopiować adresy (maksymalnie 32) do pamięci wewnętrznej aparatu. Więcej informacji na ten temat można uzyskać po kliknięciu przycisku Help [Pomoc] w programie Kodak EasyShare.

## Po drugie – oznaczenie zdjęć i filmów w aparacie

- 1 Naciśnij przycisk współdzielenia. Za pomocą przycisków ◀/▶ wybierz zdjęcie lub film.
- 2 Za pomocą przycisków ▲/▼ podświetl opcję Email , a następnie naciśnij przycisk OK.

*W obszarze stanu pojawi się ikona e-mail .*

- 3 Za pomocą przycisków ▲/▼ podświetl adres e-mail, a następnie naciśnij przycisk OK.

Aby oznaczyć zdjęcia lub filmy wideo tym samym adresem, przewiń je za pomocą przycisków ◀/▶. Gdy pojawi się wybrane zdjęcie, naciśnij przycisk OK.

Aby wysłać zdjęcia lub filmy wideo na więcej niż jeden adres, dla każdego adresu powtórz krok 3.

*Wybrane adresy zostaną zaznaczone.*

- 4 Za pomocą przycisków ▲/▼ podświetl opcję Exit [Wyjście], a następnie naciśnij przycisk OK.
- 5 Naciśnij przycisk współdzielenia, aby zamknąć menu.

Aby usunąć znacznik wyboru, podświetl zaznaczony adres i naciśnij przycisk OK. Aby usunąć wszystkie znaczniki wyboru, podświetl opcję Clear All [Wyczyść wszystko].

## Po trzecie – przesłanie do komputera i wysłanie pocztą elektroniczną



Podczas przesyłania oznaczonych zdjęć i filmów do komputera otworzy się ekran Email programu Kodak EasyShare, który umożliwia wysłanie ich na wskazany adres. Więcej informacji na ten temat można uzyskać po kliknięciu przycisku Help [Pomoc] w programie Kodak EasyShare.

## Oznaczanie zdjęć jako ulubionych

Ulubione zdjęcia można przechowywać w sekcji Favorites [Ulubione]  pamięci wewnętrznej aparatu, a następnie dzielić się nimi z rodziną i znajomymi.

**UWAGA:** Podczas przesyłania zdjęć z aparatu do komputera wszystkie zdjęcia (włącznie z ulubionymi) są zapisywane w komputerze w pełnym rozmiarze. Ulubione zdjęcia – pomniejszone kopie oryginałów – są ładowane z powrotem do aparatu, przez co można je nadal udostępnić i cieszyć się nimi.

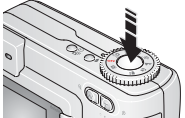

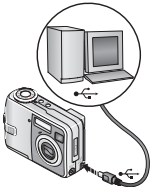
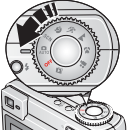

## Współdzielenie zdjęć w 4 prostych krokach:

<p><b>1. Wykonaj zdjęcia</b></p> 	
<p><b>2. Oznacz zdjęcia jako ulubione</b></p> 	<p><b>1</b> Naciśnij przycisk współdzielenia. Za pomocą przycisków ◀/▶ wybierz zdjęcie.</p> <p><b>2</b> Za pomocą przycisków ▲/▼ podświetl opcję Favorite [Ulubione] ♥, a następnie naciśnij przycisk OK.</p> <p><i>W obszarze stanu pojawi się ikona ulubionych zdjęć ♥. Aby usunąć oznaczenie, naciśnij ponownie przycisk OK.</i></p> <p>Naciśnij przycisk współdzielenia, aby zamknąć menu.</p>
<p><b>3. Prześlij zdjęcia do komputera</b></p> 	<p><b>1</b> Aby mieć dostęp do wszystkich funkcji, zainstaluj i korzystaj z oprogramowania EasyShare, które zostało dostarczone wraz z aparatem. (Patrz <a href="#">str. 15</a>).</p> <p><b>2</b> Podłącz aparat do komputera za pomocą kabla USB (patrz <a href="#">str. 16</a>) lub stacji dokującej EasyShare.</p> <p><i>Przy przesyłaniu zdjęć po raz pierwszy oprogramowanie pomoże w wyborze opcji dotyczących ulubionych zdjęć. Następnie zdjęcia zostaną przesłane do komputera. Ulubione zdjęcia (pomniejszone wersje oryginałów) są ładowane do sekcji Favorites [Ulubione] w pamięci wewnętrznej aparatu.</i></p>
<p><b>4. Przeglądaj ulubione w aparacie</b></p> 	<p><b>1</b> Obróć pokrętko trybu do położenia Favorites [Ulubione] ♥.</p> <p><b>2</b> Za pomocą przycisków ◀/▶ przeglądaj ulubione zdjęcia.</p> <p>Aby zamknąć tryb Favorites [Ulubione], obróć pokrętko trybu do dowolnego innego położenia.</p>

UWAGA: Aparat może pomieścić ograniczoną liczbę ulubionych. Wielkość sekcji Favorites [Ulubione] aparatu można ustalić za pomocą funkcji Camera Favorites [Ulubione w aparacie]  w programie Kodak EasyShare. Filmy oznaczone jako ulubione będą pozostawione przez oprogramowanie EasyShare w folderze Favorites [Ulubione]. Więcej informacji na ten temat można uzyskać po kliknięciu przycisku Help [Pomoc] w programie Kodak EasyShare.



### Ustawienia opcjonalne

Naciśnięcie przycisku menu w trybie Favorites [Ulubione] umożliwia dostęp do opcjonalnych ustawień.

	Slide Show [Pokaz slajdów] (str. 23)		Picture Information [Informacja o obrazie] (str. 35)
	Multi-up [Miniatury] (str. 11)		Remove all favorites [Usuń wszystkie ulubione] (str. 42)
			Setup Menu [Ustawienia] (str. 32)

UWAGA: Zdjęcia wykonane z ustawieniem jakości 3.5 MP (3:2) wyświetlane są w proporcji 3:2, z czarnym paskiem u góry ekranu. (Patrz [Picture Size \[Rozmiar zdjęcia\]](#), strona 29).

### Usuwanie wszystkich ulubionych z aparatu

- 1 Obróć pokrętkę trybu do położenia Favorites [Ulubione] .
- 2 Naciśnij przycisk menu.
- 3 Podświetl ikonę , a następnie naciśnij przycisk OK.

*Wszystkie zdjęcia zapisane w sekcji Favorites [Ulubione] pamięci wewnętrznej zostaną usunięte. Ulubione zostaną przywrócone w aparacie przy następnym przesyłaniu zdjęć do komputera.*

- 4 Naciśnij przycisk menu, aby je zamknąć.



## Blokowanie przesyłania ulubionych do aparatu

- 1 Uruchom program Kodak EasyShare. Kliknij kartę My Collection [Moja kolekcja].
- 2 Przejdź do widoku Albums [Albumy].
- 3 Kliknij Camera Favorites Album [Album ulubionych w aparacie] swojego aparatu.
- 4 Kliknij przycisk Remove Album [Usuń album].

*Podczas następnego przesyłania zdjęć z aparatu do komputera, odtwórz folder Favorites [Ulubione] w aparacie lub wyłącz funkcję Camera Favorites Album [Album ulubionych w aparacie] za pomocą kreatora Camera Favorites Wizard/Assistant [Kreator/asystent ulubionych] w programie Kodak EasyShare.*

## Drukowanie i wysyłanie ulubionych pocztą elektroniczną

- 1 Obróć pokrętko trybu do położenia Favorites [Ulubione] . Za pomocą przycisków ◀/▶ wybierz zdjęcie.
- 2 Naciśnij przycisk współdzielenia.
- 3 Podświetl opcję Print [Drukuj]  lub Email , a następnie naciśnij przycisk OK.

UWAGA: Ulubione, które zostały wykonane tym aparatem (a nie zostały zaimportowane z innego źródła) posiadają jakość dopuszczalną do wydruku w formacie 10 x 15 cm.

## 5

## Rozwiązywanie problemów

Aby uzyskać pomoc krok po kroku dotyczącą produktu, odwiedź stronę [www.kodak.com/go/easysshare-onesupport](http://www.kodak.com/go/easysshare-onesupport) i wybierz łącze Interactive Troubleshooting & Repairs (Interaktywne rozwiązywanie problemów oraz naprawa).

## Problemy z aparatem

Jeśli...	Wypróbuj następujące rozwiązania
Aparat się nie włącza	<ul style="list-style-type: none"> <li>■ Sprawdź, czy bateria lub akumulator zasilający aparat jest odpowiedniego typu.</li> <li>■ W razie potrzeby włóż nową baterię lub naładowany akumulator.</li> <li>■ Podłącz aparat do zasilacza sieciowego 3 V firmy Kodak (sprzedawanego oddzielnie), a następnie spróbuj ponownie. Aby uzyskać więcej informacji o bateriach lub akumulatorach, patrz <a href="#">str. 60</a>.</li> </ul>
Aparat nie wyłącza się, a obiektyw się nie chowa	
Przyciski i elementy sterujące aparatu nie działają	
Obiektyw nie wysuwa się po włączeniu aparatu lub nie chowa	<ul style="list-style-type: none"> <li>■ Sprawdź, czy akumulator zasilający aparat jest naładowany.</li> <li>■ Wyłącz aparat, a następnie włącz go ponownie. (Obiektyw nie wysuwa się w trybie Favorites [Ulubione]).</li> <li>■ Jeśli problem się utrzymuje, patrz pomoc (<a href="#">str. 50</a>).</li> </ul>
W trybie Review [Przeglądanie] zamiast zdjęcia wyświetlany jest niebieski lub czarny ekran	<ul style="list-style-type: none"> <li>■ Prześlij zdjęcie do komputera.</li> <li>■ Prześlij <i>wszystkie</i> zdjęcia do komputera (<a href="#">str. 16</a>).</li> <li>■ Zrób jeszcze jedno zdjęcie. Jeśli problem się utrzymuje, wypróbuj pamięć wewnętrzną i/lub inną kartę pamięci.</li> </ul>
Liczba pozostałych zdjęć nie zmniejsza się po wykonaniu zdjęcia	<ul style="list-style-type: none"> <li>■ Wykonaj kolejne zdjęcia. Aparat działa normalnie. (Zawsze po zrobieniu zdjęcia aparat szacuje ilość wolnego miejsca na podstawie wielkości i zawartości zdjęcia).</li> </ul>
Lampa błyskowa nie działa	<ul style="list-style-type: none"> <li>■ Sprawdź ustawienie lampy błyskowej i zmień je w razie potrzeby (<a href="#">str. 26</a>).</li> </ul> <p>UWAGA: W niektórych trybach lampa błyskowa nie działa.</p>

Jeśli...	Wypróbuj następujące rozwiązania
Miejsce przechowywania danych jest niemal całkowicie zapelnione	<ul style="list-style-type: none"> <li>■ Prześlij zdjęcia do komputera (str. 16).</li> <li>■ Usuń zdjęcia znajdujące się na karcie lub włóż nową kartę (str. 13).</li> <li>■ Zmień miejsce przechowywania na pamięć wewnętrzną (str. 31).</li> </ul>
Akumulator szybko się rozładowuje	<ul style="list-style-type: none"> <li>■ Upewnij się, że zainstalowany jest odpowiedni typ baterii lub akumulatora (str. 1).</li> <li>■ Przed włożeniem akumulatora do aparatu wyczyść styki czystą, suchą szmatką (str. 61).</li> <li>■ Włóż nową baterię lub naładowany akumulator (str. 1).</li> </ul>
Nie można wykonać zdjęcia	<ul style="list-style-type: none"> <li>■ Wyłącz aparat, a następnie włącz go ponownie. Upewnij się, że aparat nie działa w trybie Favorites [Ulubione].</li> <li>■ Zwolnij zupełnie przycisk migawki (str. 4).</li> <li>■ Włóż nową baterię lub naładowany akumulator (str. 1).</li> <li>■ Przed kolejną próbą wykonania zdjęcia poczekaj, aż kontrolka gotowości zaświeci się na zielono.</li> <li>■ Pamięć jest pełna. Prześlij zdjęcia do komputera (str. 16), usuń zdjęcia z aparatu (str. 13), zmień miejsce przechowywania lub włóż nową kartę.</li> </ul>
Na ekranie aparatu pojawia się komunikat o błędzie	<ul style="list-style-type: none"> <li>■ Wyłącz aparat.</li> <li>■ Wyjmij z aparatu kartę pamięci.</li> <li>■ Wyjmij akumulator i przetrzyj jego styki czystą, suchą szmatką (str. 61).</li> <li>■ Włóż nową baterię lub naładowany akumulator (str. 1).</li> <li>■ Włącz aparat.</li> <li>■ W przypadku utrzymywania się problemu skontaktuj się z działem obsługi klienta (str. 51).</li> </ul>
Karta pamięci nie zostaje rozpoznana lub przy wkładaniu karty aparat blokuje się	<ul style="list-style-type: none"> <li>■ Karta może być uszkodzona. Sformatuj kartę w aparacie (str. 34).</li> <li>■ Użyj innej karty pamięci.</li> </ul>

## Problemy z komputerem/połączeniem

Jeśli...	Wypróbuj następujące rozwiązania
Brak komunikacji między komputerem a aparatem	<ul style="list-style-type: none"> <li>■ Włóż naładowany akumulator (str. 1).</li> <li>■ Włącz aparat.</li> <li>■ Upewnij się, że odpowiedni kabel USB jest starannie podłączony do aparatu i portu komputera (str. 16). (Jeśli używana jest stacja dokująca EasyShare, sprawdź połączenia wszystkich kabli. Upewnij się, że aparat znajduje się w stacji dokującej).</li> <li>■ Upewnij się, że zainstalowane jest oprogramowanie EasyShare (str. 15).</li> </ul>
Nie można przesać zdjęć do komputera	<ul style="list-style-type: none"> <li>■ Kliknij przycisk Help [Pomoc] w programie Kodak EasyShare.</li> </ul>
Pokaz slajdów nie działa na zewnętrznym urządzeniu wideo	<ul style="list-style-type: none"> <li>■ Dostosuj ustawienie Video Out [Wyjście wideo] aparatu (NTSC lub PAL, str. 33).</li> <li>■ Sprawdź, czy ustawienia urządzenia zewnętrznego są prawidłowe (patrz instrukcja obsługi urządzenia).</li> </ul>

## Problemy z jakością zdjęć

Jeśli..	Wypróbuj następujące rozwiązania
Zdjęcie jest zbyt ciemne lub niedoświetlone	<ul style="list-style-type: none"> <li>■ Zmień położenie aparatu, aby zwiększyć ilość światła.</li> <li>■ Użyj opcji Fill [Doświetlenie] (str. 26) lampy błyskowej lub ustaw się tak, aby fotografowany obiekt nie był oświetlany z tyłu.</li> <li>■ Podejdź do fotografowanego obiektu na tyle blisko, aby znalazł się on w zasięgu działania lampy błyskowej (str. 9).</li> <li>■ Aby automatycznie ustawić parametry ekspozycji i ostrość, naciśnij przycisk migawki <b>do połowy</b>. Gdy kontrolka gotowości zaświeci się na zielono, wciśnij przycisk migawki <b>do końca</b>, aby wykonać zdjęcie.</li> <li>■ Dostosuj kompensację ekspozycji (str. 29).</li> </ul>
Zdjęcie jest zbyt jasne	<ul style="list-style-type: none"> <li>■ Zmień położenie aparatu, aby zmniejszyć ilość światła.</li> <li>■ Wyłącz lampę błyskową (str. 26).</li> <li>■ Podejdź do fotografowanego obiektu na tyle blisko, aby znalazł się on w zasięgu działania lampy błyskowej (str. 9).</li> <li>■ Aby automatycznie ustawić parametry ekspozycji i ostrość, naciśnij przycisk migawki <b>do połowy</b>. Gdy kontrolka gotowości zaświeci się na zielono, wciśnij przycisk migawki <b>do końca</b>, aby wykonać zdjęcie.</li> <li>■ Aby dostosować kompensację ekspozycji, użyj trybów Auto, Landscape [Krajobraz] lub Close-up [Makro].</li> </ul>
Zdjęcie jest niewyraźne	<ul style="list-style-type: none"> <li>■ Aby automatycznie ustawić parametry ekspozycji i ostrość, naciśnij przycisk migawki <b>do połowy</b>. Gdy kontrolka gotowości zaświeci się na zielono, wciśnij przycisk migawki <b>do końca</b>, aby wykonać zdjęcie.</li> <li>■ Wyczyść obiektyw (str. 62).</li> <li>■ Jeśli jesteś dalej niż 70 cm od fotografowanego obiektu, sprawdź, czy aparat nie znajduje się w trybie Close-up [Makro].</li> <li>■ Umieść aparat na płaskiej, równej powierzchni lub użyj statywu, zwłaszcza w przypadku wykonywania zdjęć w dużym przybliżeniu lub w słabym oświetleniu.</li> </ul>

## Stan kontrolki gotowości aparatu

Jeśli...	Wypróbuj następujące rozwiązania
Kontrolka gotowości nie zapala się, a aparat nie działa	<ul style="list-style-type: none"> <li>■ Włącz aparat (str. 2).</li> <li>■ Naładuj akumulator lub włóż nowy do aparatu (str. 1).</li> <li>■ Pokrętko trybu było w położeniu włączonym w trakcie wymiany baterii lub akumulatorów. Obróć pokrętko trybu do położenia Off [Wył.], a następnie ponownie włącz aparat.</li> </ul>
Kontrolka gotowości miga na zielono	<ul style="list-style-type: none"> <li>■ Zdjęcie jest przetwarzane i zapisywane w aparacie. Aparat działa normalnie.</li> <li>■ Aparat jest podłączony. Aparat działa normalnie.</li> </ul>
Kontrolka gotowości miga na czerwono i aparat się wyłącza	<ul style="list-style-type: none"> <li>■ Naładuj akumulator lub włóż nowe baterie do aparatu (str. 1).</li> </ul>
Kontrolka gotowości świeci ciągłym zielonym światłem	<ul style="list-style-type: none"> <li>■ Przycisk migawki jest wciśnięty do połowy. Ostrość i ekspozycja są ustawione. Aparat działa normalnie.</li> </ul>
Kontrolka gotowości świeci ciągłym pomarańczowym światłem	<ul style="list-style-type: none"> <li>■ Pokrętko trybu znajduje się w położeniu Favorites [Ulubione]. Aparat działa normalnie.</li> </ul>
Kontrolka gotowości miga na pomarańczowo	<ul style="list-style-type: none"> <li>■ Lampa błyskowa nie jest naładowana. Należy poczekać. Zdjęcia będzie można wykonywać, gdy kontrolka gotowości przestanie migać i zgaśnie.</li> <li>■ Nie działa automatyczne ustawianie ekspozycji i ostrości. Zwolnij przycisk migawki i ponownie wykadruj zdjęcie.</li> </ul>
Kontrolka gotowości świeci ciągłym czerwonym światłem	<ul style="list-style-type: none"> <li>■ Pamięć wewnętrzna aparatu lub karta jest zapelniona. Prześlij zdjęcia do komputera (str. 16), usuń zdjęcia z aparatu (str. 13), zmień miejsce przechowywania (str. 31) lub włóż kartę z dostępną pamięcią (str. 3).</li> <li>■ Pamięć aparatu do przetwarzania zdjęć jest zapelniona. Należy poczekać. Zdjęcia będzie można robić dalej, gdy lampka zgaśnie.</li> <li>■ Karta jest tylko do odczytu. Zmień miejsce przechowywania na pamięć wewnętrzną lub włóż inną kartę (str. 31).</li> </ul>

## Problemy dotyczące drukowania bezpośredniego (PictBridge)

Stan	Rozwiązanie
Nie można odnaleźć odpowiedniego zdjęcia	<ul style="list-style-type: none"> <li>■ Obróć pokrętkę trybu do położenia Auto. Upewnij się, że aparat nie działa w trybie Favorites [Ulubione].</li> <li>■ Skorzystaj z menu Direct print [Drukowanie bezpośrednie], aby zmienić miejsce przechowywania.</li> </ul>
Menu Direct print [Drukowanie bezpośrednie] wyłącza się	<ul style="list-style-type: none"> <li>■ Naciśnij dowolny przycisk, aby wyświetlić je ponownie.</li> </ul>
Nie można drukować zdjęć	<ul style="list-style-type: none"> <li>■ Sprawdź połączenie pomiędzy aparatem a drukarką (<a href="#">str. 17</a>).</li> <li>■ Upewnij się, że aparat i drukarka są zasilane (<a href="#">str. 18</a>).</li> </ul>
Aparat lub drukarka wyświetla komunikat o błędzie	<ul style="list-style-type: none"> <li>■ W celu rozwiązania problemu postępuj zgodnie z wyświetlanymi informacjami.</li> </ul>

## 6

# Uzyskiwanie pomocy

## Pomocne łącza

<b>Aparat</b>	Pomoc dotycząca użytkowania drukarki (najczęściej zadawane pytania, informacje dotyczące rozwiązywania problemów itp.)	<a href="http://www.kodak.com/go/c330support">www.kodak.com/go/c330support</a>
	Zakup akcesoriów do aparatu (stacje dokujące do aparatów i drukarki ze stacją dokującą, obiektywy, karty itp.)	<a href="http://www.kodak.com/go/c330accessories">www.kodak.com/go/c330accessories</a>
	Najnowsze dostępne do pobrania oprogramowanie aparatu i oprogramowanie sprzętowe	<a href="http://www.kodak.com/go/c330downloads">www.kodak.com/go/c330downloads</a>
	Demonstracja działania aparatu w Internecie	<a href="http://www.kodak.com/go/howto">www.kodak.com/go/howto</a>
<b>Oprogramowanie</b>	Informacje na temat oprogramowania EasyShare	<a href="http://www.kodak.com/go/easysharesw">www.kodak.com/go/easysharesw</a> (lub kliknij przycisk Help [Pomoc] w programie EasyShare)
	Pomoc dla systemu operacyjnego Windows i przetwarzania zdjęć cyfrowych	<a href="http://www.kodak.com/go/pcbasics">www.kodak.com/go/pcbasics</a>
<b>Inne</b>	Pomoc dotycząca użytkowania innych aparatów fotograficznych, oprogramowania oraz akcesoriów	<a href="http://www.kodak.com/go/support">www.kodak.com/go/support</a>
	Więcej informacji na temat drukarek ze stacjami dokującymi Kodak EasyShare	<a href="http://www.kodak.com/go/printerdocks">www.kodak.com/go/printerdocks</a>
	Informacje dotyczące produktów atramentowych firmy Kodak	<a href="http://www.kodak.com/go/inkjet">www.kodak.com/go/inkjet</a>
	Optymalizacja drukarki w celu uzyskania bardziej naturalnych, żywszych kolorów	<a href="http://www.kodak.com/go/onetouch">www.kodak.com/go/onetouch</a>
	Rejestracja aparatu	<a href="http://www.kodak.com/go/register">www.kodak.com/go/register</a>



## Telefoniczne biuro obsługi klienta

Odpowiedzi na pytania dotyczące obsługi oprogramowania lub aparatu można uzyskać kontaktując się z przedstawicielem biura obsługi klienta. Przed wykonaniem telefonu należy podłączyć aparat lub stację dokującą do komputera, pozostać przy komputerze i przygotować następujące informacje:

- model komputera, system operacyjny;
- numer seryjny aparatu;
- typ i szybkość procesora (MHz);
- wersja oprogramowania Kodak EasyShare;
- wielkość pamięci operacyjnej (MB) oraz ilość wolnego miejsca na dysku twardym;
- dokładna treść otrzymywanego komunikatu o błędzie.

## Uzyskiwanie pomocy

---

Australia	1800 147 701	Korea	00798 631 0024
Austria	0179 567 357	Niemcy	069 5007 0035
Belgia	02 713 14 45	Norwegia	23 16 21 33
Brazylia	0800 150000	Nowa Zelandia	0800 440 786
Chiny	800 820 6027	Polska	00800 4411625
Dania	3 848 71 30	Portugalia	021 415 4125
Filipiny/ Metro Manila	1 800 1 888 9600/ 632 6369600	Singapur	800 6363 036
Finlandia	0800 1 17056	Szwajcaria	01 838 53 51
Francja	01 55 1740 77	Szwecja	08 587 704 21
Grecja	00800 441 40775	Tajlandia	001 800 631 0017
Hiszpania	91 749 76 53	Tajwan	0800 096 868
Holandia	020 346 9372	Turcja	00800 448827073
Hongkong	800 901 514	Wielka Brytania	0870 243 0270
Indie	91 22 617 5823	Włochy	02 696 33452
Indonezja	001 803 631 0010	Stany Zjednoczone	1 800 235 6325
Irlandia	01 407 3054	Poza terenem Stanów Zjednoczonych	585 726 7260
Japonia	03 5540 9002	Międzynarodowa linia płatna	+44 131 458 6714
Kanada	1 800 465 6325	Międzynarodowy płatny faks	+44 131 458 6962

Odwiedź: <http://www.kodak.com/US/en/digital/contacts/DAllInternationalContacts.shtml>.

## Dane techniczne aparatu

Więcej informacji można znaleźć na stronie [www.kodak.com/go/c330support](http://www.kodak.com/go/c330support).

<b>Cyfrowy aparat fotograficzny Kodak EasyShare C330 z obiektywem o zmiennej ogniskowej</b>	
<b>Element światłoczuły CCD</b> (charge-coupled device)	
Element światłoczuły CCD	Przetwornik CCD 1/2,5 cala, proporcje obrazu 4:3
Wielkość obrazu wyjściowego	4.0 MP (Best) [Najlepsza]: 2304 x 1728 pikseli 3.5 MP (Best 3:2) [Najlepsza 3:2]: 2304 x 1536 pikseli 3.1 MP (Better) [Lepsza]: 2048 x 1536 pikseli 2.1 MP (Good) [Dobra]: 1664 x 1248 pikseli 1.1 MP (E-mail): 1216 x 912 pikseli
<b>Wyświetlacz</b>	
Wizjer	Rzeczywisty, optyczny Pole widzenia: 86% w trybie szerokokątnym, teleobiektywu Powiększenie: 0,34X (tryb szerokokątnym) – 0,93X (tryb teleobiektywu) Korekcja optyczna: $-1,0 \text{ } +/ -1,0 \text{ [m}^{-1}\text{]}$
Kolorowy wyświetlacz	Hybrydowy, kolorowy wyświetlacz LCD o przekątnej 4 cm, 280 x 220 (61 tys.) pikseli
Podgląd	Liczba klatek na sekundę: 30 klatek/s ; pole widzenia: 100%
<b>Obiektyw</b>	
Dane obiektywu	Zbliżenie optyczne 3x, asferyczny szklany obiektyw Kodak Retinar, f/2,7–4,6 (odpowiednik dla aparatu małoobrazkowego, 35 mm: 34–102 mm)

<b>Cyfrowy aparat fotograficzny Kodak EasyShare C330 z obiektywem o zmiennej ogniskowej</b>	
Ustawianie ostrości*	TTL-AF; automatyczne, Multi-zone AF [Ogólny], Center-zone AF [Centralny]; tryb Normal [Normalny], tryb Landscape [Krajobraz] oraz tryb Macro [Makro] (do wyboru) Zakres działania: 0,6 m – nieskończoność w trybie standardowym 10 m – nieskończoność w trybie Landscape [Krajobraz] 0,13–0,7 m w trybach makro i szerokokątnym 0,22–0,7 m w trybach makro i teleobiektywu
Zbliżenie cyfrowe	1,2X–5X Nieobsługiwane podczas nagrywania filmów
Oslona obiektywu	Zintegrowana z obudową obiektywu
<b>Ekspozycja</b>	
Pomiar warunków ekspozycji	TTL-AE, Center-weighted [Centralnie ważony]
Kompensacja ekspozycji*	+/-2,0 EV z krokiem 0,5 EV
Szybkość migawki	Mechaniczna z elektryczną migawką CCD Auto: 4–1/1400 s
Długi czas ekspozycji*	0,7; 1,0; 1,5; 2,0; 3,0; 4,0 s
Czułość ISO*	Auto: 80 do 160 Możliwość wyboru: 80, 100, 200, 400
<b>Lampa błyskowa</b>	
Elektroniczna lampa błyskowa	Zasięg działania: przy ISO 140: 0,6–3,6 m w trybie szerokokątnym; przy ISO 140: 0,6–2,1 m w trybie teleobiektywu
Tryby lampy błyskowej	Auto, Fill [Doświetlenie], Red-eye [Redukcja efektu czerwonych oczu], Off [Wył.]

<b>Cyfrowy aparat fotograficzny Kodak EasyShare C330 z obiektywem o zmiennej ogniskowej</b>	
<b>Fotografowanie</b>	
Tryby fotografowania	Auto, SCN [Programy tematyczne] (Children [Dzieci], Party [Przyjęcie], Night Portrait [Nocny portret], Beach [Plaża], Snow [Śnieg], Fireworks [Fajerwerki], Self-Portrait [Autoportret] oraz Backlight [Cień]), Portrait [Portret], Sport, Landscape [Krajobraz], Close-up [Makro], Video [Film])
Zdjęcia seryjne	Maksymalnie 3 zdjęcia, 1,8 klatki/s
Filmowanie	QVGA (320 x 240 pikseli) z szybkością 20 klatek/s
Format plików graficznych	Zdjęcia: EXIF 2.2 (kompresja JPEG), organizacja plików DCF Filmy: QuickTime (CODEC Motion JPEG)
Miejsce przechowywania	Opcjonalna karta MMC lub SD  . (Logo SD jest znakiem towarowym SD Card Association).
Pojemność pamięci wewnętrznej	Pamięć wewnętrzna 16 MB
<b>Przeglądanie</b>	
Szybki podgląd (Quickview)	Tak
Wyjście wideo	NTSC lub PAL
<b>Zasilanie</b>	
2 oksyalkaliczne baterie typu AA do aparatu cyfrowego Kodak (KAADC); 2 litowe baterie typu AA; 2 akumulatory Ni-MH typu AA do aparatu cyfrowego Kodak (KAARDC); bateria litowa CRV3 typu AA do aparatu cyfrowego Kodak; zestaw akumulatorów Ni-MH typu AA do aparatu cyfrowego Kodak (KAA2HR); zasilacz sieciowy 3 V	
<b>Połączenie z komputerem</b>	
USB 2.0 (protokół PIMA 15740) przez kabel USB, stację dokującą aparatu EasyShare lub drukarkę ze stacją dokującą	
<b>Języki</b>	
chiński/czeski/duński/angielski/fiński/francuski/niemiecki/grecki/hebrajski/włoski/japoński/koreański/polski/portugalski/rosyjski/serbski/hiszpański/szwedzki/turecki	

<b>Cyfrowy aparat fotograficzny Kodak EasyShare C330 z obiektywem o zmiennej ogniskowej</b>	
<b>Inne funkcje</b>	
Obsługa drukarki z technologią PictBridge	Tak
Samowyzwalacz	10 sekund, możliwość ustawienia 2 sekund
Balans bieli*	Auto, Daylight [Światło dzienne], Tungsten [Żarówka wolframowa], Fluorescent [Światło fluorescencyjne]
Automatyczne wyłączenie	Do wyboru 1, 3, 5 lub 10 minut
Tryby koloru	Color [Kolorowy], Black & White [Czarno-biały], Sepia
Datownik	Brak, RRRR/MM/DD, MM/DD/RRRR, DD/MM/RRRR
Mocowanie statywu	1/4 cala
Wymiary	91,5 mm x 65 mm x 35 mm przy wyłączonym zasilaniu
Masa	160 g bez baterii i karty

\* Ustawienie dostępne tylko w trybach Auto, Landscape [Krajobraz] oraz Close-up [Makro].

## Pojemność pamięci

Rozmiary plików nie są stałe. Rzeczywista liczba zdjęć i filmów wideo, które można zapisać, może być większa lub mniejsza od podanej. Sekcja Favorites [Ulubione] zajmuje dodatkowe miejsce w pamięci wewnętrznej.

### Liczba przechowywanych zdjęć

	Liczba zdjęć				
	4.0 MP	3.5 MP	3.1 MP	2.1 MP	1.1 MP
Pamięć wewnętrzna 16 MB	16	18	20	29	48
Karta 16 MB SD lub MMC	19	21	24	34	56
Karta 32 MB SD lub MMC	38	43	47	68	112
Karta 64 MB SD lub MMC	77	85	95	136	223
Karta 128 MB SD lub MMC	153	171	190	272	447
Karta 256 MB SD lub MMC	307	341	379	543	893

### Długość przechowywanych filmów wideo

	Minuty/sekundy filmu wideo
	QVGA (320 x 240)
Pamięć wewnętrzna 16 MB	35 s
Karta 16 MB SD lub MMC	40 s
Karta 32 MB SD lub MMC	1 min 21 s
Karta 64 MB SD lub MMC	2 min 42 s
Karta 128 MB SD lub MMC	5 min 25 s
Karta 256 MB SD lub MMC	10 min 50 s

## Funkcje oszczędzania energii

Jeśli brak działania przez...	Zachowanie aparatu	Aby włączyć ponownie
1 minuta	Ekran zostaje wyłączony.	Naciśnij dowolny przycisk.
3 minuty lub do wyboru 1, 5 lub 10 minut	Aparat przechodzi w tryb automatycznego wyłączenia zasilania.	Za pomocą pokrętła trybu włącz, a następnie włącz ponownie aparat.

## Ważne informacje dotyczące bezpieczeństwa

### Używanie tego produktu

- Przed użyciem produktów firmy Kodak należy przeczytać i postępować zgodnie z niniejszymi instrukcjami. Należy zawsze przestrzegać podstawowych zasad bezpieczeństwa.
- Użycie akcesoriów nie zalecanych przez firmę Kodak, takich jak zasilacze sieciowe, może spowodować pożar, porażenie prądem elektrycznym lub obrażenia.
- Jeśli produkt ma być używany w samolocie, należy przestrzegać instrukcji określonej linii lotniczej.



### **OSTROŻNIE:**

Nie należy demontować tego produktu; wewnątrz nie ma części dających się naprawić przez użytkownika. Czynności serwisowe powinni wykonywać tylko wykwalifikowani pracownicy. Nie należy wystawiać produktu na działanie cieczy, wilgoci lub skrajnych temperatur. Zasilacze sieciowe i ładowarki firmy Kodak są przeznaczone wyłącznie do użytku w pomieszczeniach. Użycie elementów, ustawień lub procedur innych niż opisane w niniejszej instrukcji może być przyczyną porażenia i/lub zagrożenia ze strony układu elektrycznego lub mechanicznego.



## Bezpieczeństwo i użytkowanie baterii i akumulatorów



### **OSTROŻNIE:**

**Przed wyjęciem baterii lub akumulatorów należy poczekać, aż ostygną; baterie lub akumulatory mogą być gorące.**

- Należy przeczytać i stosować wszystkie instrukcje i ostrzeżenia producenta baterii lub akumulatorów.
- Należy używać wyłącznie baterii lub akumulatorów zatwierdzonych do użytku z tym produktem.
- Baterie i akumulatory należy przechowywać w miejscu niedostępnym dla dzieci.
- Należy uważać, aby styki baterii lub akumulatorów nie dotykały metalowych przedmiotów, takich jak np. monety. W przeciwnym razie może dojść do ich zwarcia, a w konsekwencji do rozładowania, rozgrzania lub wycieku elektrolitu.
- Akumulatorów lub baterii nie należy demontować, wkładać w odwrotny sposób lub narażać na działanie płynów, wilgoci, ognia lub skrajnych temperatur.
- Wszystkie baterie lub akumulatory w zestawie należy wymieniać jednocześnie. Nie należy jednocześnie korzystać z używanych oraz nowych baterii. Nie należy jednocześnie korzystać z baterii i akumulatorów. Nie należy łączyć ze sobą akumulatorów litowych, Ni-MH oraz Ni-Cd. Nie należy jednocześnie używać akumulatorów o różnych składnikach chemicznych, mocach lub markach. Nie przestrzeganie tych zaleceń może spowodować wyciek elektrolitu.
- Podczas długotrwałego przechowywania produktu należy usunąć z niego baterie i akumulatory. Jeśli nastąpi wyciek z baterii lub akumulatora wewnątrz produktu, należy skontaktować się z lokalnym przedstawicielem obsługi klienta firmy Kodak.
- Jeśli nastąpi kontakt elektrolitu ze skórą, należy przemyć dane miejsce wodą i skontaktować się z lekarzem. Dodatkowe informacje dotyczące zdrowia można uzyskać u lokalnego przedstawiciela obsługi klienta firmy Kodak.
- Zużyte baterie i akumulatory należy usuwać zgodnie z lokalnie obowiązującymi przepisami w tym zakresie.
- Nie należy ponownie ładować zwykłych baterii.

Więcej informacji na temat baterii i akumulatorów znajduje się na stronie [www.kodak.com/global/en/service/batteries/batteryUsage.jhtml](http://www.kodak.com/global/en/service/batteries/batteryUsage.jhtml).

## Informacje dotyczące baterii i akumulatorów

### Wydajność baterii i akumulatorów w przypadku aparatów cyfrowych Kodak serii C

Należy używać następujących baterii lub akumulatorów. Rzeczywista wydajność baterii lub akumulatorów może się różnić od podanej w zależności od sposobu użytkowania aparatu.

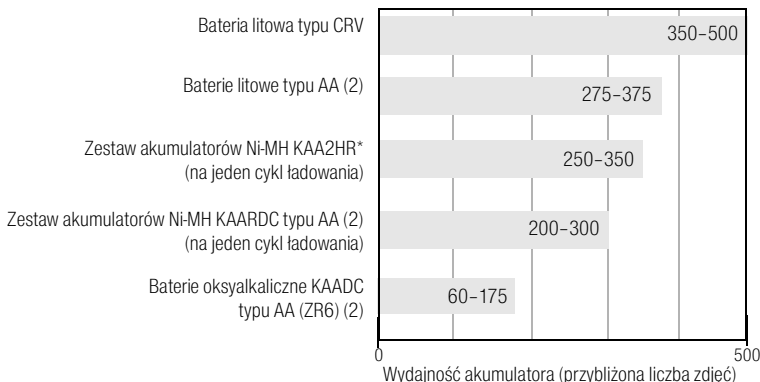

Metoda testowania wydajności baterii i akumulatorów: CIPA (Camera & Imaging Products Association)

Karta pamięci wykorzystana w testach: Kodak SD 128 MB.

\* W zestawie ze stacją dokującą aparatu i drukarką ze stacją dokującą Kodak EasyShare

**Nie zaleca się stosowania baterii alkalicznych.** Aby uzyskać zadowalającą wydajność baterii lub akumulatorów i zapewnić niezawodne działanie aparatu, należy używać baterii lub akumulatorów zamiennych wymienionych powyżej.

## Zwiększanie żywotności baterii lub akumulatorów

- Nie należy wykonywać zbyt często czynności powodujących duże obciążenie baterii lub akumulatora, takich jak:
  - przeglądanie zdjęć na ekranie aparatu (patrz [str. 9](#)),
  - używanie ekranu LCD aparatu jako wizjera (patrz [str. 8](#)),
  - nadmierne używanie lampy błyskowej (patrz [str. 26](#)).
- Brud na stykach baterii lub akumulatorów może zmniejszać ich wydajność. Przed włożeniem baterii lub akumulatorów do aparatu należy oczyścić styki czystą, suchą szmatką.
- Wydajność baterii i akumulatorów spada w temperaturach poniżej 5°C. Korzystając z aparatu w niskiej temperaturze, należy nosić ze sobą zapasowe baterie lub akumulatory i chronić je przed zimnem. Nie należy wyrzucać nie działających zimnych baterii lub akumulatorów, gdyż mogą one odzyskać funkcjonalność po powrocie do temperatury pokojowej.
- Na stronie [www.kodak.com/go/c330accessories](http://www.kodak.com/go/c330accessories) można uzyskać informacje o następujących akcesoriach:

**Stacja dokująca aparatu Kodak EasyShare** – służy do zasilania aparatu, przesyłania obrazów do komputera oraz ładowania dostarczonego zestawu akumulatorów Ni-MH (niklowo-wodorkowych) Kodak EasyShare.

**Drukarka ze stacją dokującą Kodak EasyShare** – służy do zasilania aparatu, wykonywania wydruków o wymiarach 10 x 15 cm za pośrednictwem komputera lub bez niego, przesyłania zdjęć oraz ładowania dostarczonego zestawu akumulatorów Ni-MH (niklowo-wodorkowych).

**Zasilacz sieciowy 3 V firmy Kodak** – służy do zasilania aparatu.

**WAŻNE:** *Do zasilania aparatu nie należy używać zasilacza sieciowego dostarczonego ze stacją dokującą aparatu lub drukarką ze stacją dokującą Kodak EasyShare.*

## Uaktualnianie oprogramowania i oprogramowania sprzętowego (firmware)

Pobierz najnowsze wersje oprogramowania załączonego na płycie CD Kodak EasyShare i oprogramowania sprzętowego aparatu (oprogramowania działającego w aparacie).

Patrz [www.kodak.com/go/c330downloads](http://www.kodak.com/go/c330downloads).

## Dodatkowa obsługa i konserwacja

- W przypadku styczności aparatu z wodą lub wilgocią należy wyłączyć aparat, a następnie wyjąć baterie lub akumulatory i kartę. Przed ponownym włączeniem należy pozostawić aparat do wyschnięcia na co najmniej 24 godziny.
- Dmuchnąć delikatnie na obiektyw lub ekran aparatu, aby usunąć z niego kurz i zabrudzenia. Przetrzeć delikatnie miękką, niestrzępiącą się ściereczką lub specjalną chusteczką czyszczącą. Nie używać środków czyszczących nieprzeznaczonych do czyszczenia obiektywów aparatów. Chronić malowane powierzchnie przed działaniem substancji chemicznych, takich jak kremy do opalania.
- W niektórych krajach istnieje możliwość zawarcia umowy serwisowej. Aby uzyskać więcej informacji na ten temat, należy skontaktować się z dystrybutorem produktów firmy Kodak.
- Informacje na temat usuwania i utylizacji aparatów cyfrowych można uzyskać od miejscowych władz. Na terenie USA można odwiedzić stronę Electronics Industry Alliance, dostępną pod adresem [www.eiae.org](http://www.eiae.org), lub stronę firmy Kodak, dostępną pod adresem [www.kodak.com/go/c330support](http://www.kodak.com/go/c330support).

## Gwarancja

### Ograniczona gwarancja

Firma Kodak gwarantuje, że aparaty cyfrowe i akcesoria Kodak EasyShare (z wyjątkiem akumulatorów lub baterii) będą wolne od wad materiałowych i wynikających z produkcji przez jeden rok od daty zakupu.

Należy zachować oryginalny dowód zakupu zawierający datę. Dowód zakupu z datą będzie wymagany w przypadku każdego zgłoszenia naprawy gwarancyjnej.

## Zakres ograniczonej gwarancji

**Niniejsza ograniczona gwarancja jest honorowana tylko w kraju lub regionie, w którym został zakupiony aparat cyfrowy lub akcesoria firmy Kodak.**

Firma Kodak wykona NAPRAWĘ lub WYMIENI aparat cyfrowy lub akcesoria Kodak EasyShare, jeśli ulegną one uszkodzeniu w okresie gwarancji, zgodnie z warunkami i ograniczeniami wymienionymi w niniejszej gwarancji. Usługa naprawy obejmuje części zamienne, robociznę i niezbędne regulacje. Zgodnie z niniejszą gwarancją, możliwa jest tylko naprawa lub wymiana urządzenia.

Jeśli podczas napraw użyte zostaną części zamienne, mogą być to części naprawione lub zawierające powtórnie wykorzystane materiały. Jeśli zajdzie konieczność wymiany całego produktu, może on zostać wymieniony na produkt naprawiany.

## Ograniczenia

Żądanie naprawy gwarancyjnej nie zostanie przyjęte bez okazania dowodu zakupu z datą, takiego jak kopia paragonu zakupu aparatu cyfrowego lub akcesoriów Kodak EasyShare. (Oryginał dowodu zakupu należy zawsze zachować).

Niniejsza gwarancja nie obejmuje akumulatorów lub baterii używanych w aparatach cyfrowych lub akcesoriach. Niniejsza gwarancja nie obejmuje okoliczności niezależnych od firmy Kodak i problemów wynikających z nieprzestrzegania instrukcji obsługi aparatów cyfrowych i akcesoriów Kodak EasyShare.

Niniejsza gwarancja nie obejmuje uszkodzeń związanych z transportem produktu, wypadkami, modyfikacjami, nieautoryzowanym serwisem, użyciem niezgodnie z przeznaczeniem, użyciem z nieodpowiednimi akcesoriami lub dodatkami, wynikających z nieprzestrzegania instrukcji obsługi, konserwacji lub pakowania, wynikających z niewłaściwego użycia elementów dostarczonych przez firmę Kodak (takich jak zasilacze i kable) lub uszkodzeń powstałych po upływie okresu gwarancji.

Firma Kodak na udziela żadnych innych, wyraźnych lub dorozumianych, gwarancji na ten produkt. W przypadku, gdy jakiegokolwiek wykluczenia gwarancji dorozumianych są niezgodne z prawem, okresem gwarancji dorozumianej jest jeden rok od daty zakupu.

Wymiana produktu jest jedynym zobowiązaniem firmy Kodak. Firma Kodak nie odpowiada za szczególne, pośrednie lub przypadkowe szkody wynikające ze sprzedaży, zakupu lub użycia tego produktu, niezależnie od ich przyczyn. Odpowiedzialność za jakiegokolwiek szczególne, pośrednie lub przypadkowe szkody (w tym utrata przychodu lub zysku, koszty przerwy w działaniu, straty wynikające z braku możliwości użycia produktu, koszty zastąpienia produktu, udogodnienia lub usługi lub roszczenia klientów o odszkodowanie za takie szkody wynikające z używania lub uszkodzenia produktu) niezależnie od przyczyny lub złamania jakiegokolwiek pisemnej lub dorozumianej gwarancji jest niniejszym wykluczona.

## **Prawa użytkownika**

Prawodawstwa niektórych stanów lub jurysdykcji nie zezwalają na wykluczenia lub ograniczenia pośrednich lub przypadkowych szkód, zatem w takim przypadku powyższe ograniczenie nie obowiązuje. Prawodawstwa niektórych stanów lub jurysdykcji nie zezwalają na ograniczenie okresu dorozumianej gwarancji, zatem w takim przypadku powyższe ograniczenie nie obowiązuje.

Oprócz uprawnień określonych w niniejszej gwarancji użytkownikowi przysługują szczegółowe prawa obowiązujące w danym stanie lub kraju.

## **Poza obszarem USA i Kanady**

W krajach innych niż USA i Kanada zapisy i warunki niniejszej gwarancji mogą być nieco inne. Jeśli szczegółowa gwarancja nie zostanie przedstawiona przez firmę Kodak na piśmie, nie obowiązuje żadna gwarancja lub odpowiedzialność poza minimalnymi wymaganiami nakładanymi przez prawo, nawet jeśli uszkodzenie, szkoda lub strata wynikają z zaniedbania lub innej czynności.

## Informacje dotyczące zgodności z przepisami

### Zgodność z przepisami FCC oraz porady



Cyfrowy aparat fotograficzny  
Kodak EasyShare C330 z obiektywem o zmiennej ogniskowej

Niniejsze urządzenie zostało przebadane, w wyniku czego została stwierdzona jego zgodność z ograniczeniami dotyczącymi urządzeń cyfrowych klasy B, zgodnie z częścią 15 przepisów FCC. Ograniczenia te zostały ustalone tak, aby zapewnić niezbędną ochronę przed szkodliwymi zakłóceniami w instalacji w warunkach domowych.

Urządzenie to generuje, używa i może emitować energię o częstotliwości radiowej, a jeśli nie zostanie zainstalowane i nie będzie używane zgodnie ze wskazówkami, może spowodować zakłócenia łączności radiowej. Nie ma jednak gwarancji, że zakłócenia takie nie wystąpią w konkretnej instalacji.

Jeśli niniejsze urządzenie powoduje szkodliwe zakłócenia odbioru sygnału radiowego lub telewizyjnego, co można sprawdzić włączając je i wyłączając, zachęca się użytkowników do podjęcia próby zmniejszenia tych zakłóceń za pomocą następujących środków: 1) zmiana orientacji lub umiejscowienia anteny odbiorczej; 2) zwiększenie odległości między urządzeniem a odbiornikiem; 3) podłączenie urządzenia do gniazda sieciowego, należącego do innego obwodu elektrycznego niż ten, do którego jest podłączony odbiornik; 4) skonsultowanie się ze sprzedawcą lub doświadczonym technikiem radio-telewizyjnym w celu uzyskania dodatkowej pomocy.

Jakiegokolwiek zmiany lub modyfikacje, które nie zostaną wyraźnie zaakceptowane przez stronę odpowiedzialną za zgodność, mogą unieważnić prawa użytkownika do używania urządzenia. W przypadku, gdy razem z produktem zostały dostarczone ekranowane kable interfejsu albo elementy bądź akcesoria dodatkowe, wymagane odrębnymi przepisami, muszą one być zastosowane podczas instalacji w celu zapewnienia zgodności z przepisami FCC.

## Canadian DOC statement

**DOC Class B Compliance**—This Class B digital apparatus complies with Canadian ICES-003.

**Observation des normes-Class B**—Cet appareil numérique de la classe B est conforme à la norme NMB-003 du Canada.

## Oznakowanie zużytych urządzeń elektrycznych i elektronicznych



Na terenie Unii Europejskiej obowiązuje zakaz wyrzucania tego produktu razem z niesegregowanymi odpadami komunalnymi. Aby uzyskać informacje dotyczące recyklingu, należy skontaktować się z lokalnymi władzami lub odwiedzić stronę [www.kodak.com](http://www.kodak.com).

## VCCI Class B ITE

この装置は、情報処理装置等電波障害自主規制協議会（VCCI）の基準に基づくクラスB情報技術装置です。この装置は、家庭環境で使用することを目的としていますが、この装置がラジオやテレビジョン受信機に近接して使用されると、受信障害を引き起こすことがあります。取扱説明書に従って正しい取り扱いをしてください。

Polskie tłumaczenie:

Zgodnie z klasyfikacją sprzętu komputerowego Komisji ds. Dobrowolnej Kontroli Zakłóceń (Voluntary Control Council for Interference, VCCI) niniejsze urządzenie zalicza się do klasy B. Sprzęt ten, używany w pobliżu odbiorników radiowych lub telewizyjnych w środowisku domowym, może powodować powstawanie zakłóceń radiowych. Instalacja sprzętu i korzystanie z niego powinno odbywać się ściśle według wskazówek zawartych w instrukcji obsługi.



---

# Indeks

## A

adresy WWW, strony firmy Kodak, 50  
akcesoria, 16  
    baterie i akumulatory, 61  
    drukarka ze stacją dokującą, 17, 61  
    karta SD lub MMC, 3  
    kupowanie, 50  
    stacja dokująca aparatu, 61  
    zasilacz sieciowy, 61  
album, 32  
albumy, oznaczanie zdjęć do, 36, 37  
auto, automatyczny tryb  
    ustawianie ostrości, znaczniki  
    kadrowania, 6  
auto, automatyczny, tryb  
    lampa błyskowa, 9  
automatyczne  
    wyłączanie, 58  
autoportret, 28

## B

balans bieli, 30  
bateria CRV3  
    wkładanie, 1  
baterie alkaliczne, ostrzeżenie, 1  
baterie i akumulatory  
    bezpieczeństwo, 59  
    typy, 60  
    wkładanie, 1  
    wydajność, 60  
    zwiększanie wydajności, 61

baterie i akumulatory AA, wkładanie, 1  
baterie i akumulatory do aparatu  
    cyfrowego Kodak, 1  
bezpieczeństwo  
    baterie i akumulatory, 59

## C

Canadian compliance, 66  
cień, 28  
czas, ustawianie, 2, 3

## D

dane techniczne, aparat, 53  
data i czas, 33  
data, ustawianie, 2, 3  
datownik, 34  
długość filmu wideo, 32  
dostosowywanie ustawień aparatu, 33  
drukarka ze stacją dokującą, 17, 61  
drukarka zgodna ze standardem  
    PictBridge, 17  
drukowanie  
    optymalizacja drukarki, 50  
    oznaczone zdjęcia, 19  
    PictBridge, 17  
    z karty, 19  
    z komputera, 19  
    za pomocą drukarki ze stacją dokującą  
    EasyShare, 17  
dzieci, 28

## E

- ekran aparatu
  - przeglądanie filmów, 9
  - przeglądanie zdjęć, 9

## F

- fajerwerki, 28
- filmy
  - kopiowanie, 25
  - oglądanie, 9
  - pojemność pamięci, 57
  - przeglądanie, 9
  - przesyłanie do komputera, 14
  - sprawdzanie ustawień, 10
  - usuwanie, 13
  - wysyłanie oznaczonych pocztą elektroniczną, 39
  - zabezpieczanie, 12
- formatowanie, 34

## G

- gwarancja, 62

## I

- ikony, pokrętko trybu, 27
- informacje
  - o zdjęciach, filmach, 34
- informacje o aparacie, 34
- informacje o zdjęciu, filmie, 34
- informacje prawne, 65
- informacje, baterie i akumulator, 61
- instalowanie
  - oprogramowanie, 15

## J

- jakość filmu, 30
- język, 34

## K

- kabel
  - audio-wideo, 24
  - USB, 16
- karta SD lub MMC
  - drukowanie, 19
  - pojemność pamięci, 57
  - wkładanie, 3
- kompensacja ekspozycji, 29
- komputer
  - podłączanie aparatu, 14
  - przesyłanie do, 14
- komputery Macintosh, instalacja oprogramowania na, 15
- komputery z systemem Windows
  - instalacja oprogramowania, 15
- kopiowanie zdjęć
  - do komputera za pomocą kabla USB, 14
  - z karty do pamięci, 25
  - z pamięci na kartę, 25
- kosz na śmieci, usuwanie, 5

## L

- lampa błyskowa
  - ustawienia, 9

## Ł

- ładowanie
  - oprogramowanie, 15

**M**

- miejsce przechowywania, 31
- migawka
  - opóźnienie przy zastosowaniu samowyzwalacza, 21
- migawka, problemy, 45

**N**

- nocny portret, 28

**O**

- obiektyw, i
  - czyszczenie obiektywu, 62
- obsługa klienta, 51
- obsługa telefoniczna, 51
- obszar ogniskowania, 31
- odbitki
  - zamawianie przez Internet, 19
- odtworzenie pokazu slajdów, 23
- oglądanie informacji o zdjęciu, filmie, 34
- oglądanie zdjęć
  - po wykonaniu, 5, 9
- oprogramowanie
  - instalowanie, 15
  - uaktualnianie, 62
- oprogramowanie EasyShare, 14
- oprogramowanie Kodak EasyShare
  - instalowanie, 15
  - uaktualnianie, 62
- oprogramowanie sprzętowe
  - uaktualnianie, 62

## oznaczanie

- do drukowania, 39
  - e-mail, 39
  - ulubione, 40
- oznaczanie zdjęć
- do albumów, 36, 37

**P**

- pamięć
  - pojemność, 57
  - wkładanie karty, 3
- pamięć wewnętrzna
  - pojemność pamięci, 57
- plaża, 28
- pobieranie zdjęć, 14
- pojemność pamięci, 57
- pokaz slajdów
  - odtworzenie w pętli, 24
  - problemy, 46
  - uruchamianie, 23
- pokręto trybu, 27
- pomoc
  - łącza WWW, 50
- pomoc, techniczna, 51
- programy tematyczne, 27
- przeglądania, przycisk, 9
- przeglądanie filmów
  - ekran aparatu, 9
  - usuwanie, 13
  - zabezpieczanie, 12
- przeglądanie filmów wideo
  - pokaz slajdów, 23

przeglądanie zdjęć  
  ekran aparatu, 9  
  pokaz slajdów, 23  
  usuwanie, 13  
  w trakcie wykonywania, 5  
  zabezpieczanie, 12

przesyłanie za pomocą kabla USB, 14

przycisk  
  lampa błyskowa/stan, 9  
  przeglądanie, 9  
  seria zdjęć, 22  
  usuwanie, 5  
  zbliżenie, 8

przyjęcie, 28

**R**

recykling, usuwanie, 62

redukcja efektu czerwonych oczu, lampa  
  błyskowa, 9

rozmiar zdjęcia, 29

**S**

samowyzwalacz  
  nagrywanie filmów, 21  
  wykonywanie zdjęć, 21

samowyzwalacz, opóźnienie migawki, 21

seria zdjęć, używanie, 22

serwis i obsługa techniczna  
  numery telefonów, 51

stacja dokująca  
  aparat, 61  
  drukarka, 17, 61

stacja dokująca aparatu, 61

strony WWW firmy Kodak, 50

szybki podgląd  
  używanie, 5

**Ś**  
śnieg, 28

**T**

telewizor, pokaz slajdów, 24

tryb koloru, 31

tryb ustawienia, używanie, 33

tryb uśpienia, 58

tryby  
  autoportret, 28  
  cień, 28  
  dzieci, 28  
  fajerwerki, 28  
  nocny portret, 28  
  plaża, 28  
  programy tematyczne, 27  
  przyjęcie, 28  
  śnieg, 28

**U**

uaktualnianie oprogramowania,  
  oprogramowania sprzętowego, 62

ulubione  
  oznaczanie, 40  
  ustawienia, 42  
  usuwanie, 42

uruchamianie pokazu slajdów, 23

USB (universal serial bus)  
  przesyłanie zdjęć, 14

ustawienia, 32  
  album, 32  
  balans bieli, 30  
  data i czas, 33  
  datownik, 34  
  jakość filmu, 30

jakość zdjęcia, 29  
 język, 34  
 lampa błyskowa, 9  
 miejsce przechowywania, 31  
 obszar ogniskowania, 31  
 samowyzwalacz, 21  
 tryb fotografowania, 27  
 tryb koloru, 31  
 widok na żywo, 33  
 wyjście wideo, 33  
 wyświetlanie daty filmu, 34  
 ustawienie  
   data i czas, 2, 3  
 ustawienie albumu, 32  
 usuwanie  
   podczas szybkiego podglądu, 5  
   z karty SD lub MMC, 13  
   z pamięci wewnętrznej, 13  
   zabezpieczone zdjęcia, filmy, 12  
 usuwanie ulubionych, 42  
 usuwanie, recykling, 62  
 użytkowanie, aparat, 62

## W

wejście DC-In, i  
 widok na żywo, 33  
 wkładanie  
   baterie i akumulatory, 1  
   karta SD lub MMC, 3  
 włączanie i wyłączenie aparatu, 2  
 wskazówki  
   informacje dotyczące baterii i  
   akumulatorów, 61  
   obsługa i konserwacja, 62  
 wydajność, 60

wyjście A/V, audio-wideo, 24  
 wyjście wideo, 33  
 wyłączanie, automatyczne, 58  
 wysyłanie zdjęć i filmów wideo pocztą  
   elektroniczną, 39  
 wyświetlanie daty filmu, 34

## Z

zabezpieczanie zdjęć, filmów, 12  
 zalecenia eksploatacyjne, 62  
 zamawianie obitek przez Internet, 19  
 zasilacz sieciowy, 61  
 zasilanie  
   aparat, 2  
   automatyczne wyłączanie, 58  
 zbliżenie  
   cyfrowe, 8  
   optyczne, 8  
 zbliżenie cyfrowe, używanie, 8  
 zbliżenie optyczne, 8  
 zdjęcia  
   drukowanie, 19  
   drukowanie oznaczonych, 38  
   kopiowanie, 25  
   oznaczanie, 36, 37  
   pojemność pamięci, 57  
   przeglądanie, 9  
   przesyłanie za pomocą kabla USB, 14  
   sprawdzanie ustawień, 10  
   tryby fotografowania, 27  
   usuwanie, 13  
   wysyłanie oznaczonych pocztą  
   elektroniczną, 39  
   zabezpieczanie, 12

zegar, ustawianie, 2, 3  
zewnętrzne urządzenie wideo  
    oglądanie zdjęć, filmów wideo, 24  
zgodność z normami FCC, 65  
zgodność z normami VCCI, 66  
złącze stacji dokującej aparatu, ii  
znaczniki kadrowania do ustawiania  
    ostrości, 6