

---

# Цифровая фотокамера Kodak EasyShare C330 с зумом

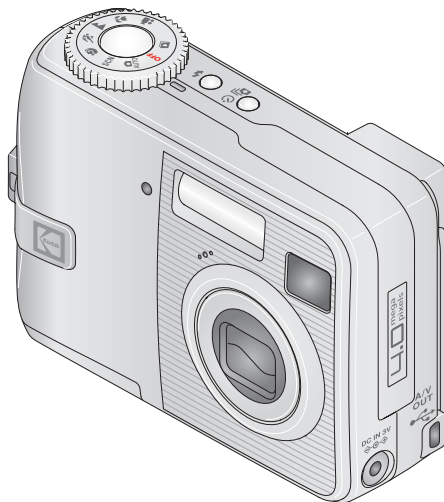

## Инструкция по эксплуатации

[www.kodak.com](http://www.kodak.com)

Электронные руководства можно найти на веб-узле [www.kodak.com/go/howto](http://www.kodak.com/go/howto)

Информацию о работе с фотокамерой можно найти на веб-узле  
[www.kodak.com/go/c330support](http://www.kodak.com/go/c330support)



Eastman Kodak Company  
Rochester, New York 14650

© Eastman Kodak Company, 2005



Все изображения экрана являются смоделированными.

Kodak, EasyShare и Retinar являются торговыми марками компании Eastman Kodak.

P/N 4J3175\_ru

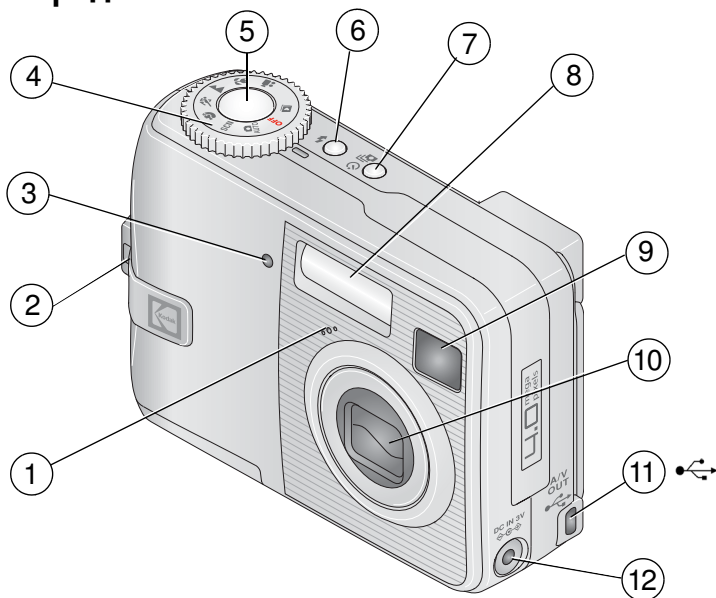
## Вид спереди



- |   |   |    |  |
|---|---|----|--|
| 1 | Микрофон  | 7  | Кнопка Self-timer/<br>Burst (Автоспуск/Серия)  |
| 2 | Кистевой ремешок  | 8  | Вспышка  |
| 3 | Индикатор автоспуска/видео  | 9  | Видоискатель   |
| 4 | Дисковый переключатель режима:<br>режимы фотокамеры/настройки питания | 10 | Объектив   |
| 5 | Кнопка затвора  | 11 | Порт USB, выход A/V   |
| 6 | Кнопка Flash (Вспышка)  | 12 | Разъем питания постоянного тока (3 В)<br> для приобретаемого отдельно<br>преобразователя переменного тока |

## Вид сбоку

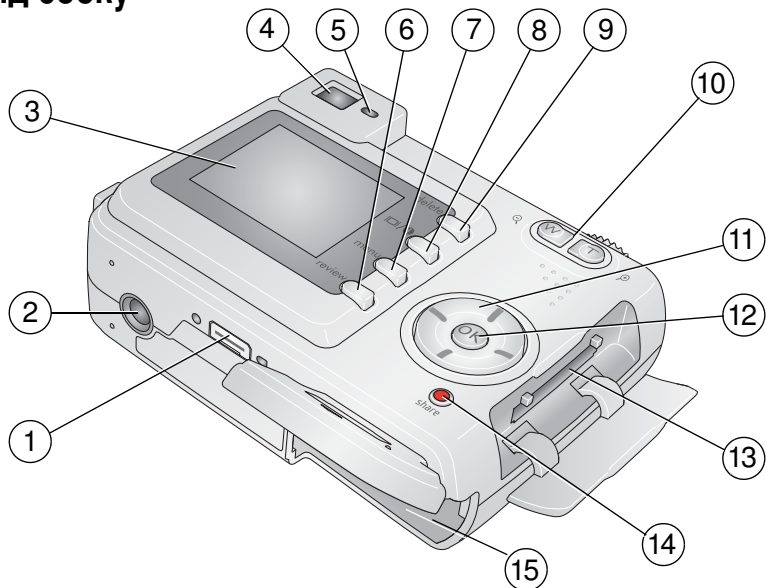

1 Разъем для док-станции

2 Крепление для штатива

3 ЖК-дисплей

4 Видоискатель

5 Индикатор готовности

6 Кнопка Review (Обзор)

7 Кнопка Menu (Меню)

8 Кнопка LCD On/Off/Status (Включение/  
выключение/состояние ЖК-дисплея) **i**

9 Кнопка Delete (Удалить)

10 Зум (Широкоугольный и Телефото)

11 4-позиционный регулятор ◀/▶ ▶/▼

12 Кнопка OK

13 Разъем для приобретаемой отдельно  
карты памяти SD или MMC

14 Кнопка Share (Распространение)

15 Отсек для аккумулятора

---

# Содержание

<b>1 Настройка фотокамеры</b> .....	<b>1</b>
Прикрепление ремешка .....	1
Установка элементов питания .....	1
Включение фотокамеры .....	2
Установка даты и времени в первый раз .....	2
Последующая установка языка и даты и времени .....	3
Сохранение снимков на карте памяти SD или MMC .....	3
<b>2 Фото- и видеосъемка</b> .....	<b>5</b>
Фотосъемка .....	5
Использование оптического зума .....	9
Использование вспышки .....	10
Просмотр снимков и видеозаписей .....	10
Защита снимков и видеозаписей от удаления .....	13
<b>3 Перенос и печать снимков</b> .....	<b>15</b>
Минимальные требования к системе .....	15
Установка программного обеспечения .....	16
Перенос снимков с помощью кабеля USB .....	17
Печать снимков .....	18
Совместимость док-станции с фотокамерой .....	21
<b>4 Дополнительные возможности фотокамеры</b> .....	<b>22</b>
Использование автоспуска .....	22
Использование серии снимков .....	23
Запуск слайд-шоу .....	24
Копирование снимков и видеозаписей .....	26
Изменение настроек вспышки .....	27
Режимы фотосъемки .....	28
Изменение настроек для фотосъемки .....	30

Индивидуальная настройка фотокамеры .....	35
Просмотр информации о снимке/видеозаписи .....	37
Предварительная отметка для указания названий альбомов .....	37
Распространение снимков .....	40
<b>5 Устранение неполадок .....</b>	<b>47</b>
Неполадки при работе фотокамеры .....	47
Неполадки компьютера или соединения .....	49
Низкое качество снимка .....	50
Состояние индикатора готовности фотокамеры .....	51
Неполадки прямой печати (PictBridge) .....	52
<b>6 Справка и поддержка .....</b>	<b>53</b>
Полезные ссылки .....	53
Телефонные номера служб технической поддержки .....	54
<b>7 Приложение .....</b>	<b>56</b>
Технические характеристики фотокамеры .....	56
Емкость накопителей .....	60
Функции экономии энергии .....	61
Инструкции по технике безопасности .....	61
Информация об элементах питания .....	63
Обновление программного обеспечения и микропрограммы .....	65
Дополнительные уход и обслуживание .....	65
Гарантия .....	65
Информация о соответствии требованиям .....	68

# 1

## Настройка фотокамеры

### Прикрепление ремешка

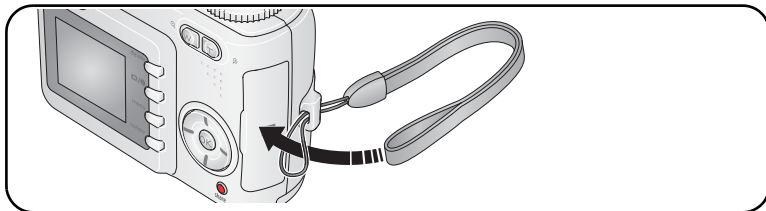

### Установка элементов питания

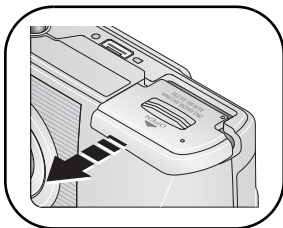

- 1 Откройте дверцу аккумуляторного отсека.
- 2 Вставьте элемент питания, затем закройте дверцу аккумуляторного отсека.

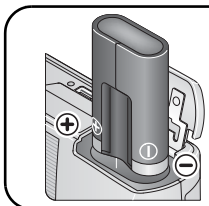

Литиевый аккумулятор CRV3  
(без возможности зарядки)

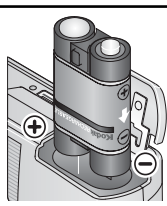

Никель-металл-гидридный  
(Ni-MH) аккумулятор

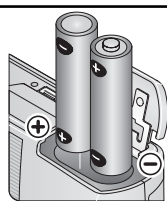

Литиевый 2-AA,  
никель-металл-гидридный  
(Ni-MH) или окси-щелочной

Сведения о замене и продлении срока службы элементов питания см. на [стр. 63](#).

## Включение фотокамеры

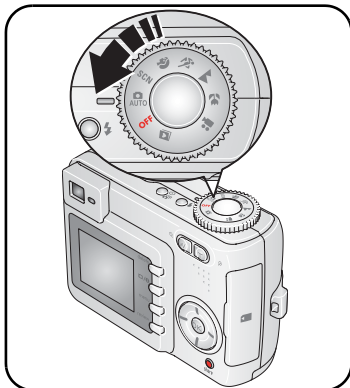

## Установка даты и времени в первый раз

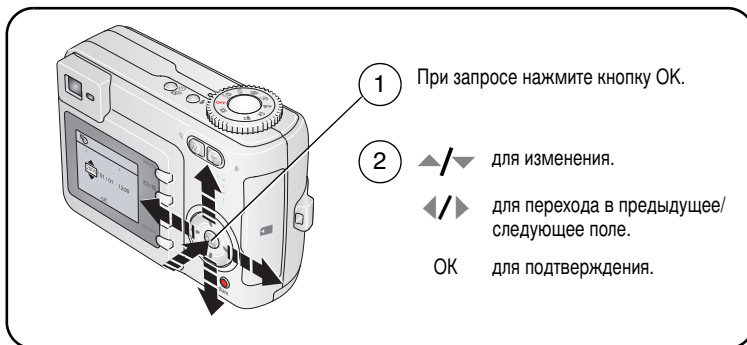



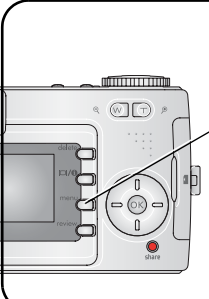

## Последующая установка языка и даты и времени



1 Нажмите кнопку Menu (Меню).

2 ▲/▼ для выделения Setup Menu (Меню настройки) , затем нажмите OK.

3 ▲/▼ для выделения Language (Язык)  или Date/Time (Дата и время) , затем нажмите OK.

Для настройки даты и времени используйте:

- ▲/▼ для изменения.
- ◀/▶ для перехода в предыдущее/следующее поле.
- OK для подтверждения.

## Сохранение снимков на карте памяти SD или MMC

Фотокамера оборудована встроенной памятью емкостью 16 Мб. Можно приобрести карту SD или MMC для удобного хранения большого количества снимков и видеозаписей.

ПРИМЕЧАНИЕ. Мы рекомендуем карты памяти Kodak SD или MMC. При первом использовании карты памяти отформатируйте ее в фотокамере перед съемкой (см. [стр. 36](#)).

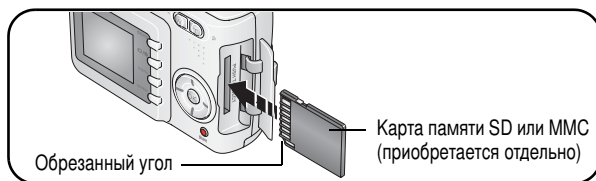



**ВНИМАНИЕ:**

**Карта может быть вставлена только одним способом; неправильная вставка с усилием может привести к повреждениям. Можно повредить снимки, карту памяти или фотокамеру, если вставлять или удалять карту, когда мигает зеленый индикатор.**

Сведения о емкости накопителей см. на [стр. 60](#). Приобретайте карты памяти SD/MMC у дилера компании Kodak или на веб-узле [www.kodak.com/go/c330accessories](http://www.kodak.com/go/c330accessories).

# 2

## ФОТО- И ВИДЕОСЪЕМКА

### Фотосъемка

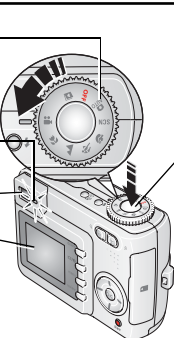

1  **AUTO**  
Включите фотокамеру.

Индикатор готовности

2 Откадрируйте объект с помощью видоискателя или ЖК-дисплея.

3 Для выполнения фокусировки и установки экспозиции нажмите кнопку затвора до половины.

4 Когда индикатор готовности загорится зеленым, нажмите кнопку затвора до конца.

### Видеосъемка

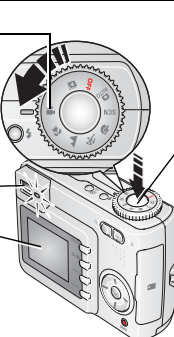

1   
Включите фотокамеру.

2 Откадрируйте объект с помощью видоискателя или ЖК-дисплея.

3 Нажмите до конца кнопку затвора и отпустите ее.  
Для остановки записи еще раз нажмите и отпустите кнопку затвора.

## Просмотр только что снятых фото- или видеозаписи

После выполнения фото- или видеосъемки изображение отображается на экране фотокамеры в режиме Quickview (Быстрый просмотр) около 5 секунд.

Во время отображения снимка, или видеозаписи и значка :

Если никакая кнопка не нажата, снимок/видео будет сохранен.

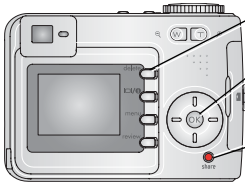

Удалить

OK для воспроизведения или остановки видеозаписи (для регулировки громкости на внешнем видеоустройстве).

Отметить снимок/видеозапись для отправки по электронной почте или как избранное, отметить снимок для печати.

Сведения о просмотре снимков и видеозаписей в любое время см. на [стр. 10](#).

## Проверка состояния фотокамеры и снимков

Нажмите кнопку LCD On/Off/Status  (Включение/выключение/состояние ЖКД), чтобы просмотреть текущие настройки фотокамеры и изображения.



Кнопка Status  (Состояние)

Нажмите один раз, чтобы отключить значки текущих настроек фотокамеры и снимков.

Нажмите дважды, чтобы отключить экран целиком. (Для включения значков текущих настроек фотокамеры и снимков нажмите снова.)

## Использование рамок автофокусировки (для снимков)

При использовании экрана как видоискателя рамки фокуса показывают зону фокусировки фотокамеры. Для получения снимков наилучшего качества фокусировка выполняется на объекты переднего плана, даже если они находятся не в центре композиции.

1 Нажмите кнопку затвора **до половины**.

*Изменение цвета рамок фокуса на зеленый означает завершение фокусировки.*

Если кнопка затвора нажата наполовину;	
<p>Рамки фокуса</p> 	 Фокусировка по центру
	 Фокусировка по центру при широкоугольной съемке
	 Фокусировка по краю
	 Фокусировка по центру и краю
	 Фокусировка по правому и левому краям

2 Если фотокамера не фокусируется на требуемом объекте (или если рамки фокусировки исчезают), отпустите кнопку затвора и перекомпонуйте сюжет.

3 Нажмите кнопку затвора **до конца** для выполнения съемки.

**ПРИМЕЧАНИЕ.** Рамки фокуса не отображаются в режиме Landscape (Пейзаж), Fireworks (Фейерверк) и Video (Видео). Если для используемого параметра Focus Zone (Зона фокусировки) (стр. 33) установлено значение Center Zone (Центральная), рамки фокуса находятся в положении Center Wide (Фокусировка по центру при широкоугольной съемке).

## Режим съемки

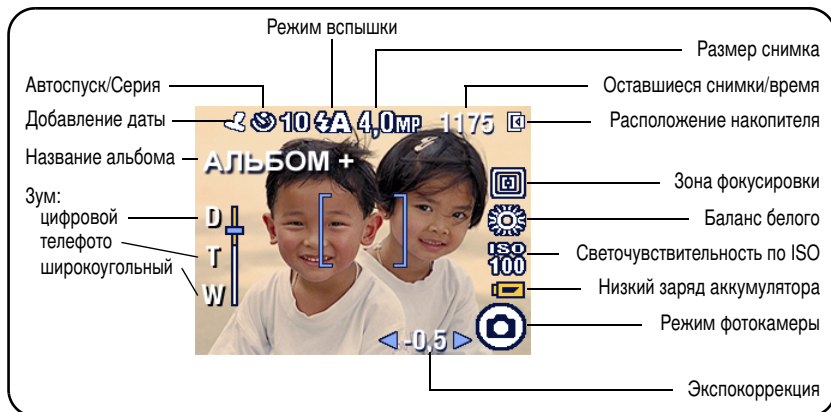

## Использование оптического зума

Используйте оптический зум для увеличения объекта с коэффициентом до 3X. Оптический зум работает эффективно, если объект расположен не ближе, чем на расстоянии 60 см или 13 см в режиме Close-up (Крупный план). Оптический зум можно менять до (но не во время) выполнения видеозаписи.

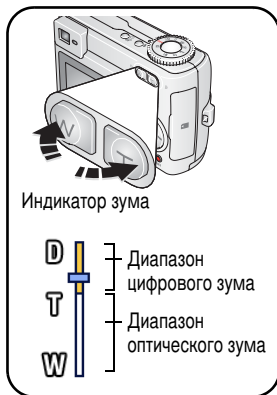

- 1 Для кадрирования объекта используйте видоискатель или экран фотокамеры.
- 2 Для увеличения нажмите Telephoto (Телефото) (Т). Для уменьшения нажмите Wide Angle (Широкоугольный) (W).  
*Шкала зума отображает состояние зума.*
- 3 Для установки экспозиции и выполнения фокусировки нажмите кнопку затвора **до половины**, затем нажмите ее **до конца** для выполнения съемки. (При выполнении видеосъемки нажмите и отпустите кнопку затвора.)

## Использование цифрового зума

Используйте цифровой зум в любом из режимов фотосъемки для получения еще большего увеличения с коэффициентом до 5X. Коэффициент увеличения при использовании комбинированного зума находится в интервале от 3X до 15X.

- 1 Нажмите кнопку телефото (Т) для достижения максимального оптического зума (3X). Отпустите кнопку, затем нажмите ее еще раз.

*Шкала зума отображает состояние зума.*

- 2 Сделайте снимок.

**ПРИМЕЧАНИЕ.** Цифровой зум нельзя использовать для видеозаписи. Можно заметить снижение качества изображения при использовании цифрового зума. Синий ползунок на шкале зума приостанавливается, затем становится красным, когда качество изображения снижается до предела, допустимого при печати снимка размером 10 x 15 см.

## Использование вспышки

Используйте вспышку при съемке ночью, внутри помещений или в густой тени вне помещений.

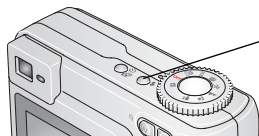

Кнопка  позволяет переключать режимы вспышки (см. таблицу режимов вспышки).

Значок включенной вспышки отображается на ЖК дисплее.

Для изменения настроек вспышки см. [стр. 27](#).

Расстояние от вспышки до объекта	
Положение зума	Расстояние от вспышки
Wide Angle (Широкоугольный)	0,6-3,6 м при ISO 140
Telephoto (Телефото)	0,6-2,1 м при ISO 140

## Просмотр снимков и видеозаписей

Нажмите кнопку Review (Обзор) для просмотра снимков и видеозаписей и работы с ними.

1 Просмотр  
(Чтобы выйти, нажмите еще раз)

2 ◀▶ (пред./след.)

**Видеозапись:**  
Нажмите кнопку ОК для воспроизведения или приостановки воспроизведения

- ◀/▶ Регулировка громкости
- ◀ Перемотка в начало  
(во время воспроизведения)
- ▶ Следующий снимок/видео  
(во время воспроизведения)

Для экономии заряда аккумулятора используйте дополнительный док-принтер или камеры Kodak EasyShare или преобразователь переменного тока на 3 В компании Kodak. (См. [www.kodak.com/go/c330accessories](http://www.kodak.com/go/c330accessories).)



ПРИМЕЧАНИЕ. Снимки, сделанные с использованием параметра качества 3,5 МП (3:2), отображаются с соотношением сторон 3:2 и черной полосой в верхней части экрана.

## Что означают значки просмотра

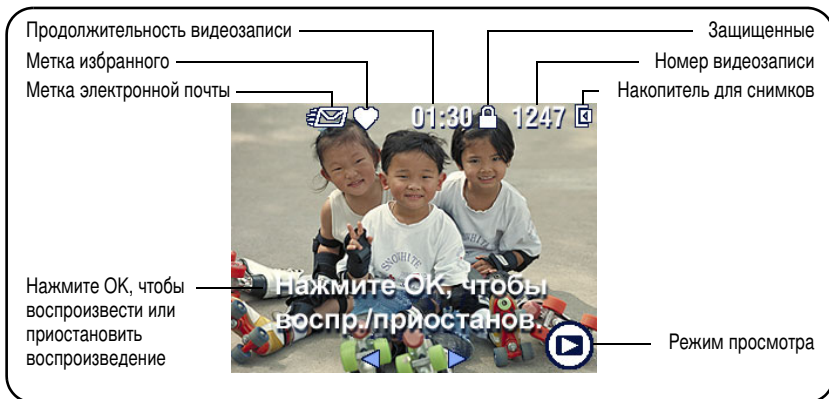

## Увеличение снимка во время просмотра

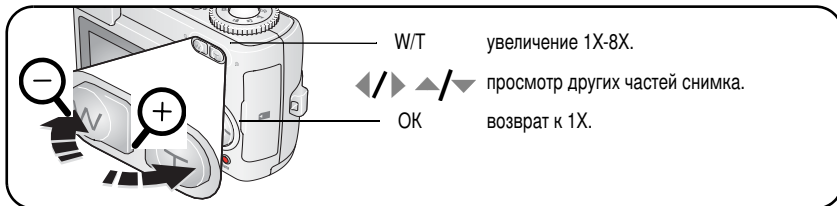

## Просмотр нескольких изображений (эскизов)

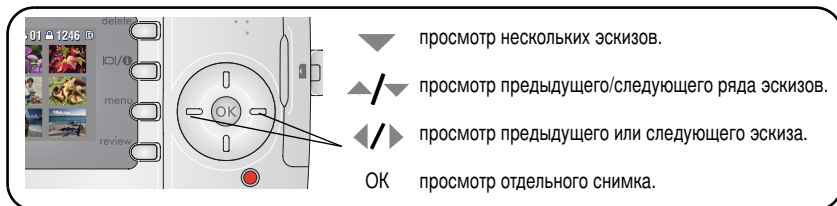

## Обрезка снимка во время просмотра



**ПРИМЕЧАНИЕ.** Обрезка может быть неприменима к изображениям, сделанным другими цифровыми фотокамерами.

Невозможно обрезать снимки с параметром качества ниже 2,1 МП.

## Защита снимков и видеозаписей от удаления



- 1 Нажмите Review (Обзор). (Чтобы выйти, нажмите Review (Обзор) еще раз.)
- 2 ◀/▶ для перехода к предыдущему/следующему.
- 3 Нажмите кнопку Menu (Меню)
- 4 Нажмите ▲/▼ для выбора параметра Protect (Защита) , затем нажмите кнопку OK.

ПРИМЕЧАНИЕ: Для отмены параметра Protect (Защита), нажмите кнопку OK еще раз.

Для снимка или видеозаписи устанавливается защита, препятствующая его удалению. Рядом с защищенным снимком или видеозаписью появляется значок защиты .

Нажмите кнопку Menu (Меню) для выхода из меню.



### ВНИМАНИЕ:

При форматировании встроенной памяти или карты памяти SD/MMC удаляются все (в том числе защищенные) снимки и видеозаписи. (При форматировании встроенной памяти удаляются также адреса электронной почты, названия альбомов и избранное. Для их восстановления см. справку программы Kodak EasyShare.)

## Удаление снимков и видеозаписей



**PICTURE or VIDEO (СНИМОК или ВИДЕОЗАПИСЬ)** — удаление отображаемого снимка или видеозаписи.

**EXIT (ВЫХОД)** — выход из экрана Delete (Удалить).

**ALL (ВСЕ)** — удаление всех снимков или видеозаписей с текущего накопителя.

**ПРИМЕЧАНИЕ.** Для удаления защищенных снимков и видеозаписей снимите с них защиту перед удалением.

# 3

## Перенос и печать снимков



### ВНИМАНИЕ!

Установите программное обеспечение Kodak EasyShare *перед* подключением к компьютеру фотокамеры или приобретаемой отдельно док-станции. Невыполнение этого действия может привести к неправильной загрузке программного обеспечения.

## Минимальные требования к системе

### Компьютеры с операционной системой Windows

- Windows 98, 98SE, ME, 2000 с пакетом обновления 1 (SP1) или XP
- Internet Explorer 5.01 или более поздней версии
- Процессор с тактовой частотой 233 МГц и выше
- 64 Мб ОЗУ (128 Мб ОЗУ для Windows XP)
- Наличие 200 Мб свободного пространства на жестком диске
- Дисковод для компакт-дисков
- Наличие порта USB
- Цветной монитор с разрешением 800 x 600 точек (рекомендуется: 16-бит или 24-бит)

### Компьютеры Macintosh

- Компьютеры Power Mac G3, G4, G5, G4 Cube, iMac; PowerBook G3, G4 или iBook
- Mac OS X версии 10.2.3, 10.3
- Safari 1.0 или более поздней версии
- 128 Мб ОЗУ
- Наличие 200 Мб свободного пространства на жестком диске
- Дисковод для компакт-дисков
- Наличие порта USB
- Цветной монитор с разрешением 1024 x 768 точек (рекомендуется: тысячи или миллионы цветов)

ПРИМЕЧАНИЕ. Для загрузки программного обеспечения EasyShare посетите веб-узел [www.kodak.com/go/c330downloads](http://www.kodak.com/go/c330downloads).

## Установка программного обеспечения



### ВНИМАНИЕ!

Установите программное обеспечение Kodak EasyShare *перед* подключением к компьютеру фотокамеры или приобретаемой отдельно док-станции. Невыполнение этого действия может привести к неправильной загрузке программного обеспечения.

- 1 Завершите работу всех активных приложений на компьютере (включая антивирусные программы).
- 2 Вставьте компакт-диск с программным обеспечением Kodak EasyShare в дисковод для компакт-дисков.
- 3 Установите программное обеспечение.

**Компьютер с операционной системой Windows** — если окно программы установки не появляется, выберите в меню “Пуск” команду “Выполнить” и введите `d:\setup.exe`, где буква дисковода для компакт-дисков `d`.

**Mac OS X** — щелкните значок компакт-диска на рабочем столе, затем щелкните значок установки.

- 4 Для установки программного обеспечения следуйте указаниям на экране.

**Компьютер с операционной системой Windows** — выберите Typical (Обычная) для автоматической установки наиболее часто используемых приложений. Выберите Custom (Выборочная) для выбора устанавливаемых приложений.

**Mac OS X** — следуйте инструкциям на экране.

**ПРИМЕЧАНИЕ.** Уделите несколько минут, чтобы выполнить электронную регистрацию фотокамеры и программного обеспечения, когда отобразится соответствующий запрос. Это позволит получать информацию относительно обновления программного обеспечения и зарегистрировать некоторые продукты, прилагаемые к фотокамере. Для электронной регистрации требуется подключение к Интернету. Для выполнения регистрации в другое время см. [www.kodak.com/go/register](http://www.kodak.com/go/register).

**5** Если на экране появится соответствующий запрос, перезагрузите компьютер. Запустите антивирусные программы, если их работа была завершена. Подробные сведения см. в руководстве для антивирусной программы.

Для получения сведений о приложениях, содержащихся на компакт-диске с программным обеспечением Kodak EasyShare, нажмите кнопку Help (Справка) в программе Kodak EasyShare.

## Перенос снимков с помощью кабеля USB

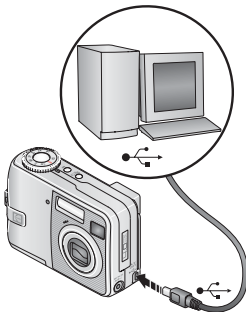

- 1** Выключите фотокамеру.
- 2** Вставьте конец кабеля USB с маркировкой  в маркированный порт USB на компьютере. Подробные сведения см. в инструкции по эксплуатации компьютера.
- 3** Вставьте другой конец кабеля USB в маркированный порт USB на фотокамере.
- 4** Включите фотокамеру.

*На компьютере откроется окно программного обеспечения Kodak EasyShare. Следуйте инструкциям на экране для выполнения переноса.*

**ПРИМЕЧАНИЕ.** Электронное руководство по подключению можно найти на веб-узле [www.kodak.com/go/howto](http://www.kodak.com/go/howto).

## Устройства для переноса

Для переноса снимков и видеозаписей можно также использовать следующие изделия Kodak.

- Док-станция фотокамеры Kodak EasyShare, док-принтер Kodak EasyShare (см. [стр. 21](#))
- Устройство считывания карт памяти разных форматов Kodak, устройство считывания и записи мультимедийных карт памяти Kodak SD

Эти и другие аксессуары можно купить у дилера компании Kodak или на веб-узле [www.kodak.com/go/c330accessories](http://www.kodak.com/go/c330accessories).

## Печать снимков

### Печать с помощью док-принтера Kodak EasyShare

Подсоедините фотокамеру к док-принтеру Kodak EasyShare и выполните печать напрямую – с помощью компьютера или без него. Для док-принтера может потребоваться преобразователь D-22 (см. [стр. 21](#)). Это устройство и другие аксессуары можно купить у дилера компании Kodak или на веб-узле [www.kodak.com/go/c330accessories](http://www.kodak.com/go/c330accessories).

### Прямая печать с помощью принтера, совместимого с PictBridge

Фотокамера обладает технологией PictBridge, поэтому можно распечатывать напрямую с помощью принтеров, совместимых с PictBridge. Вам понадобится следующее.

- Фотокамера с полностью заряженными аккумуляторами или с дополнительным преобразователем переменного тока Kodak на 3 В
- Принтер, совместимый с PictBridge
- Кабель USB (может продаваться отдельно)



## Подключение фотокамеры к принтеру, совместимому с PictBridge

- 1 Выключите фотокамеру и принтер.
- 2 Дополнительно: если имеется преобразователь переменного тока Kodak на 3 В (дополнительный аксессуар), подсоедините его к фотокамере и к электрической розетке.
- 3 Подсоедините соответствующий кабель USB к принтеру и фотокамере. (Подробные сведения см. в инструкции по эксплуатации принтера или на веб-узле [www.kodak.com/go/c330accessories](http://www.kodak.com/go/c330accessories).)

## Печать с помощью принтера, совместимого с PictBridge

- 1 Включите принтер. Включите фотокамеру.  
*Отобразится логотип PictBridge, затем текущий снимок и меню. (Если снимки не обнаружены, отобразится соответствующее сообщение.) При выключении интерфейса меню нажмите любую кнопку для его повторного отображения.*
- 2 Нажмите ▲/▼ для выбора параметра печати, затем нажмите кнопку ОК.

<b>Current Picture</b> (Текущий снимок)	Нажимайте ◀/▶ для выбора снимка. Выберите количество копий.
<b>Tagged Pictures</b> (Отмеченные снимки)	Если принтер поддерживает такую возможность, можно выполнить печать снимков, отмеченных для печати, и выбрать формат печати.
<b>Index Print</b> (Индексная печать)	Печать эскизов всех снимков. Для этого потребуется один или несколько листов бумаги. Если принтер поддерживает такую возможность, выберите формат печати.
<b>All Pictures</b> (Все снимки)	Печать всех снимков во встроенной памяти, на карте памяти или избранных снимков. Выберите количество копий.
<b>Image Storage</b> (Накопитель для снимков)	Доступ к встроенной памяти, карте памяти или разделу Favorites (Избранное).

**ПРИМЕЧАНИЕ.** Во время прямой печати не выполняется сохранение снимков на компьютере или в принтере. Сведения о переносе снимков на компьютер см. на [стр. 15](#). В режиме Favorites (Избранное) отображается текущее избранное изображение.

## Отключение фотокамеры от принтера PictBridge

- 1 Выключите фотокамеру и принтер.
- 2 Отсоедините кабель USB от фотокамеры и принтера.

## Заказ снимков через Интернет

Служба печати Kodak EasyShare (предоставлена Kodak EasyShare Gallery на [www.kodakgallery.com](http://www.kodakgallery.com)) – одна из многих Интернет-служб печати, предлагаемых в программном обеспечении Kodak EasyShare. Можно легко выполнять следующие операции.

- Загрузка снимков.
- Редактирование, улучшение качества снимков и добавление рамок.
- Сохранение снимков и их отправку родственникам и друзьям.
- Заказ снимков высокого качества, поздравительных открыток с использованием снимков, фоторамок и фотоальбомов с доставкой на дом.

## Печать снимков с компьютера

Для получения подробных сведений о печати снимков с компьютера нажмите кнопку Help (Справка) в программе Kodak EasyShare.

## Печать с приобретаемой отдельно карты памяти SD или MMC

- Можно автоматически распечатать отмеченные снимки, вставив карту памяти в разъем SD или MMC принтера. Подробные сведения см. в инструкции по эксплуатации принтера.
- Снимки можно распечатать с помощью устройства Kodak для печати с карт памяти SD или MMC. (Предварительно согласуйте детали с организацией, предоставляющей такие услуги; см. [www.kodak.com/go/picturemaker](http://www.kodak.com/go/picturemaker).)
- Для печати качественных снимков с карты памяти можно обратиться в местный фотосалон.

## Совместимость док-станции с фотокамерой

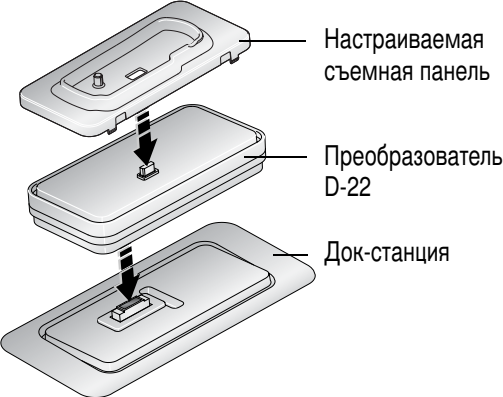
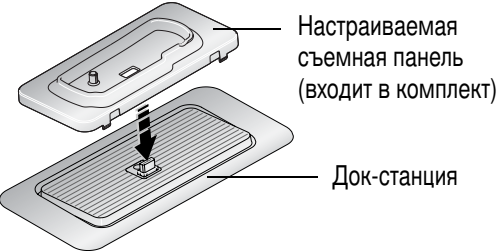
Док-станция Kodak EasyShare	Конфигурация стыковки
<ul style="list-style-type: none"> <li>■ док-принтера 4000</li> <li>■ док-станция фотокамеры II</li> <li>■ док-станция фотокамеры LS420, LS443</li> </ul>	Несовместимы
<ul style="list-style-type: none"> <li>■ док-станция принтера</li> <li>■ док-станция принтера plus</li> <li>■ док-станция принтера 6000</li> <li>■ док-станция 6000</li> </ul>	 <p>Настраиваемая съемная панель</p> <p>Преобразователь D-22</p> <p>Док-станция</p>
<ul style="list-style-type: none"> <li>■ другие, включая док-принтеры серии 3 и док-станции фотокамеры</li> </ul>	 <p>Настраиваемая съемная панель (входит в комплект)</p> <p>Док-станция</p>

Док-станции фотокамеры, док-принтеры и другие аксессуары можно купить у дилера компании Kodak или на веб-узле [www.kodak.com/go/c330accessories](http://www.kodak.com/go/c330accessories).

# 4

## Дополнительные возможности фотокамеры

### Использование автоспуска



- 1 Поместите фотокамеру на штатив или ровную поверхность.
- 2 В режиме фотосъемки нажмите:   
Один раз для 10-секундной задержки (у вас есть время для выбора кадра)  
Еще раз для 2-секундной задержки (для надежного автоматического спуска затвора при работе со штативом)
- 3 Скомпонуйте сцену.
- 4 Нажмите кнопку затвора до половины, затем нажмите ее до конца.

 Снимки делаются через 2 секунды или через 10 секунд.

Для отмены автоспуска до выполнения фотосъемки нажмите кнопку Self-timer (Автоспуск).

Автоспуск отключается после выполнения фотосъемки.



### Использование автоспуска для видеосъемки

Следуйте описанной выше процедуре, однако выполните дополнительные действия.

- Установите дисковый переключатель режима в положение Video (Видеосъемка) .
- Нажмите до конца кнопку затвора.

**ПРИМЕЧАНИЕ.** Видеосъемка остановится при нажатии кнопки затвора или полном использовании емкости аккумулятора.

## Использование серии снимков

Параметр	Описание	Назначение
 <b>Burst</b> (Серия)	Фотокамера выполняет до 3 снимков (2 снимка в секунду) при нажатой кнопке затвора.   Сохраняются первые 3 снимка.	Съемка ожидаемого события.  <b>Пример.</b> Человек, играющий в гольф.

- 1 В большинстве режимов фотосъемки несколько раз нажимайте кнопку Self Timer/Burst (Автоспуск/Серия), чтобы выбрать нужный параметр.
- 2 Нажмите кнопку затвора **до половины** для выполнения автофокусировки и установки экспозиции.
- 3 Нажмите кнопку затвора **до конца и удерживайте ее** для выполнения съемки.
 

*Съемка прекращается после отпускания кнопки затвора, после выполнения снимков или полного использования емкости накопителя.*

ПРИМЕЧАНИЕ. В режиме Quickview (Быстрый просмотр) можно удалить все снимки в серии. Для выборочного удаления используйте режим Review (Обзор) (см. [стр. 14](#)).

## Запуск слайд-шоу

Используйте Slide Show (Слайд-шоу) для просмотра снимков и видеозаписей на экране. О запуске слайд-шоу на экране телевизора или другом внешнем устройстве см. [стр. 25](#). Для экономии заряда аккумулятора используйте приобретаемый отдельно преобразователь переменного тока Kodak на 3 В. (См. [www.kodak.com/go/c330accessories](http://www.kodak.com/go/c330accessories).)

### Запуск слайд-шоу

- 1 Нажмите кнопку Review (Обзор), затем кнопку Menu (Меню).
- 2 Нажмите ▲/▼ для выбора параметра Slide Show (Слайд-шоу) , затем нажмите кнопку OK.
- 3 Нажмите ▲/▼ для выбора Begin Show (Начать показ), затем нажмите кнопку OK.

*Каждый снимок и видеозапись отображаются один раз.*

Для отмены демонстрации слайд-шоу нажмите кнопку OK.

### Изменение времени отображения при демонстрации слайд-шоу

При выборе параметра интервала по умолчанию каждый снимок отображается в течение 5 секунд. Можно установить интервал отображения между 3 и 60 секундами.

- 1 В меню Slide Show (Слайд-шоу) нажмите ▲/▼ для выделения параметра Interval (Интервал), затем нажмите кнопку OK.
- 2 Выберите интервал отображения.  
Для прокрутки значений (в секундах) нажмите и удерживайте ▲/▼.
- 3 Нажмите кнопку OK.

*Установленное значение интервала активно до его изменения.*

## Запуск демонстрации слайд-шоу по непрерывному циклу

При включении режима Loop (Цикл) слайд-шоу непрерывно повторяется.

- 1 В меню Slide Show (Слайд-шоу) нажмите ▲/▼ для выбора параметра Loop (Цикл), затем нажмите кнопку ОК.
- 2 Нажмите ▲/▼ для выбора On (Вкл.), затем нажмите кнопку ОК.

*Демонстрация слайд-шоу повторяется непрерывно, пока не будет нажата кнопка ОК или не разрядится аккумулятор. Функция Loop (Цикл) остается включенной до ее изменения.*

## Просмотр снимков и видеозаписей на экране телевизора

Снимки и видеозаписи можно просматривать на экране телевизора, мониторе компьютера или любом другом устройстве с видеовыходом. (Качество изображения на экране телевизора может быть хуже, чем на мониторе компьютера или при печати.)

**ПРИМЕЧАНИЕ.** Убедитесь, что установлено правильное значение параметра Video Out (Видеовыход): NTSC или PAL (см. [стр. 35](#)). Слайд-шоу прекращается при подключении или отключении кабеля во время демонстрации слайд-шоу.

- 1 С помощью кабеля аудио/видео подключите порт USB, выход A/V фотокамеры к видеовыходу (желтый) и аудиовыходу (белый) телевизора. Подробные сведения см. в инструкции по эксплуатации телевизора.
- 2 Просмотр снимков и видеозаписей на экране телевизора.

## Копирование снимков и видеозаписей

Снимки и видеозаписи можно копировать с карты памяти во встроенную память фотокамеры и наоборот.

### Перед копированием проверьте следующее

- Карта памяти должна быть установлена в фотокамеру.
- Установленный на фотокамере накопитель для снимков соответствует тому, **с которого** выполняется копирование. См. [Image Storage \(Накопитель для снимков\)](#), стр. 34.

ПРИМЕЧАНИЕ. Если выбранном в качестве типа накопителя для снимков выбрано значение Auto (Авто), копировать фотографии и видеозаписи можно только с видеокарты.

### Копирование снимков или видеозаписей

- 1 Нажмите кнопку Review (Обзор), затем кнопку Menu (Меню).
- 2 Нажмите ▲/▼ для выбора параметра Copy (Копирование) ►►, затем нажмите кнопку OK.
- 3 Нажмите ▲/▼ для выбора параметра:  
**PICTURE or VIDEO (СНИМОК или ВИДЕОЗАПИСЬ)** — копирование текущего снимка или видеозаписи.  
**EXIT (ВЫХОД)** — возврат в меню Review (Обзор).  
**ALL (ВСЕ)** — копирование всех снимков и видеозаписей с указанного накопителя на другой.
- 4 Нажмите кнопку OK.

ПРИМЕЧАНИЕ. Снимки и видеозаписи копируются, а не перемещаются. Чтобы убрать снимки и видеозаписи с исходного носителя после копирования, удалите их (см. [стр. 14](#)).

Метки для печати, отправки по электронной почте и избранного не копируются. Установки защиты не копируются. Для получения информации об установке защиты снимка или видеозаписи см. [стр. 13](#).



## Изменение настроек вспышки

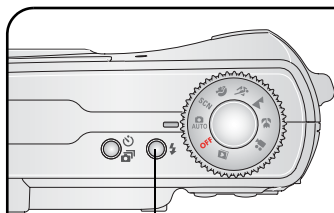





Нажмите кнопку вспышки несколько раз, чтобы прокрутить режимы вспышки (см. таблицу режимов вспышки).

Значок включенной вспышки отображается на ЖК-дисплее.

Кнопка Flash (Вспышка) 

**ПРИМЕЧАНИЕ.** Настройки вспышки предварительно установлены для каждого режима съемки. Некоторые настройки вспышки могут быть недоступны во всех режимах съемки, включая сюжетные режимы. Если в некоторых из этих режимов установить настройку Auto (Авто) или Red-eye (Компенсация “красных глаз”), она будет использоваться по умолчанию, пока не будет изменена.

Режимы вспышки	Срабатывание вспышки
 <b>Auto Flash</b> (Автовспышка)	Если использование вспышки обусловлено освещением.
 <b>Fill</b> (Стандартная)	Каждый раз при фотосъемке вне зависимости от условий освещения. Используйте, когда объект находится в тени или освещается сзади (например, когда свет находится позади объекта). В условиях низкой освещенности держите фотокамеру неподвижно или используйте штатив.
 <b>Red-eye</b> (Компенсация “красных глаз”)	Вспышка срабатывает сначала один раз, чтобы глаза объекта приспособились к ее свету, затем срабатывает еще раз при фотосъемке. (Если использование вспышки обусловлено освещением, а компенсация “красных глаз” не требуется, возможно однократное срабатывание вспышки.)
 <b>Off</b> (Выкл.)	Не срабатывает никогда

## Режимы фотосъемки

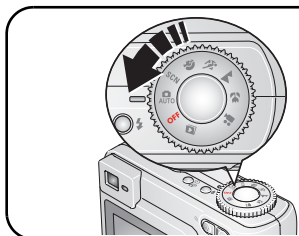

Выберите режим, который в наибольшей мере подходит для данных объектов и условий съемки.

Режим	Назначение
 <b>Auto</b> <b>AUTO</b> (Авто)	Обычная фотосъемка – предлагается идеальный баланс между качеством снимков и простотой использования.
<b>SCN</b> <b>Scene</b> (Сюжет)	Полностью автоматическая съемка различных событий в 11 конкретных ситуациях, включая цветовые режимы Color (Цвет) Black & White (Черно-белый) и Sepia (Сепия). (Сведения о режимах сюжетной съемки см. на <a href="#">стр. 29</a> .)
 <b>Portrait</b> (Автопортрет)	Портреты людей крупным планом. Используйте Telephoto (Телефото) для усиления расплывчатости фона.
 <b>Sport</b> (Спорт)	Объекты, находящиеся в движении. Высокая скорость затвора.
 <b>Landscape</b> (Пейзаж)	Удаленные объекты. Вспышка не срабатывает, пока не будет включена. В режиме Landscape (Пейзаж) рамки автофокусировки ( <a href="#">стр. 7</a> ) не отображаются.
 <b>Close-up</b> (Крупный план)	Близкие объекты, расположенные на расстоянии 13-70 см от объектива в режиме Wide Angle (Широкоугольный); 22-70 см в режиме Telephoto (Телефото). По возможности используйте вместо вспышки имеющееся освещение. Для кадрирования объекта используйте экран.
 <b>Video</b> (Видеосъемка)	Съемка видеоклипа со звуком (см. <a href="#">стр. 5</a> ).









## Режимы Scene (Сюжет)

1 Установите дисковый переключатель режима в положение режима Scene (Сюжет) **SCN**.

2 С помощью кнопок ◀/▶ выведите описание режима Scene (Сюжет).

ПРИМЕЧАНИЕ. При отключении описания режима сюжетной съемки нажмите кнопку ОК.

3 Для выбора режима Scene (Сюжет) нажмите кнопку ОК.

Режим SCN		Назначение
	<b>Children</b> (Дети)	Снимки играющих детей при ярком освещении.
	<b>Party</b> (Вечеринка)	Группа людей в помещении. Минимизация эффекта "красных глаз".
	<b>Night Portrait</b> (Ночной портрет)	Снижение эффекта красных глаз в ночных сценах или условиях недостаточного освещения. Поместите фотокамеру на ровную устойчивую поверхность или используйте штатив.
	<b>Beach</b> (Пляж)	Яркие пляжные сюжеты.
	<b>Snow</b> (Снег)	Ярко освещенные сюжеты со снегом.
	<b>Fireworks</b> (Фейерверк)	Вспышка не срабатывает. Поместите фотокамеру на ровную устойчивую поверхность или используйте штатив.
	<b>Self-Portrait</b> (Автопортрет)	Крупный план снимающего. Обеспечивает правильную фокусировку и минимизирует эффект "красных глаз".
	<b>Backlight</b> (Подсветка)	Объекты, находящиеся в тени, или "подсвеченные" объекты (источник света находится позади объекта).

## Изменение настроек для фотосъемки

Для получения наилучших результатов при использовании фотокамеры можно изменять значения параметров.



- 1 Нажмите кнопку Menu (Меню) (в некоторых режимах отдельные параметры недоступны).
- 2 Нажмите ▲/▼ для выбора параметра, значение которого необходимо изменить, затем нажмите кнопку ОК.
- 3 Выберите значение, затем нажмите кнопку ОК.
- 4 Нажмите кнопку Menu (Меню) для выхода.

Параметр	Значок	Значения
<p><b>Exposure Compensation (Экспокоррекция)</b> (Режим фотосъемки) Изменение количества попадающего в фотокамеру света. <i>Эта настройка сохраняется до тех пор, пока не будет повернут дисковый переключатель.</i></p>		<p>Если изображения слишком светлые, уменьшите значение. Если изображения слишком темные, увеличьте значение. ПРИМЕЧАНИЕ. Если дисплей фотокамеры включен, для регулировки экспокоррекции в режиме фотосъемки нажмите ◀/▶. При установке режима Long Time Exposure (Длительная выдержка) значение настройки Exposure Compensation (Экспокоррекция) сбрасывается на ноль. Недоступны в режиме Video (Видеосъемка).</p>

Параметр	Значок	Значения
<p><b>Picture Size (Размер снимка)</b>                      Выбор разрешения снимка.  <i>Этот параметр используется, пока не будет изменен.</i></p>	★	<p><b>4,0 МП (по умолчанию)</b> — для отпечатков размером до 50 x 75 см; снимки имеют высокое разрешение и самый большой размер файла.</p> <p><b>3,5 МП (3:2 (Наилучшее))</b> — лучший вариант для отпечатков размера 10 x 15 см без обрезки.</p> <p>Возможна печать снимков, достигающих размера 50 x 75 см; из-за форматного соотношения 3:2 может иметь место обрезка.</p> <p><b>3,1 МП</b> — для печати размеров до 28 x 36 см; снимки имеют среднее разрешение и меньший размер файла.</p> <p><b>2,1 МП</b> — Возможна печать снимков, достигающих размера 20 x 25 см; снимки имеют среднее разрешение и меньший размер файла.</p> <p><b>1,1 МП</b> — для отпечатков размером до 13 x 18 см; для отправки по электронной почте, в Интернет или отображения на дисплее снимки имеют наименьшее разрешение и минимальный размер файла.</p>
<p><b>Размер видеозаписи</b>                      Выбор разрешения для видеозаписи.  <i>Этот параметр используется, пока не будет изменен.</i></p>	★	<p><b>320 x 240</b> — меньшее разрешение и размер файла. Видеозапись воспроизводится в окне размером 320 x 240 точек (QVGA).</p>

Параметр	Значок	Значения
<p><b>White Balance (Баланс белого)</b>                      Выбор условий освещения.  <i>Эта настройка сохраняется до тех пор, пока не будет повернут дисковый переключатель.</i></p>		<p><b>Auto (Авто) (по умолчанию)</b> — автоматическая настройка баланса белого. Лучше всего подходит для обычной фотосъемки.</p> <p><b>Daylight (Естественное освещение)</b> — для съемки при естественном освещении.</p> <p><b>Tungsten (Лампа накаливания)</b> — устраняет оранжевый оттенок бытовых ламп накаливания. Лучше всего подходит для съемки без вспышки внутри помещений при освещении галогенными лампами или лампами накаливания.</p> <p><b>Fluorescent (Лампа дневного света)</b> — устраняет зеленый оттенок ламп дневного света. Лучше всего подходит для съемки без вспышки внутри помещений при освещении лампами дневного света.</p> <p>Недоступны в режиме Video (Видеосъемка).</p>
<p><b>ISO Speed (Светочувствительность по ISO)</b>                      Установка светочувствительности фотокамеры  <i>Эта настройка сохраняется до тех пор, пока не будет повернут дисковый переключатель.</i></p>	<p><b>ISO</b></p>	<p>Устанавливайте меньшее значение ISO при ярком освещении; используйте большее значение ISO при низкой освещенности. Выберите Auto (Авто) (по умолчанию), 80, 100, 200, 400.</p> <p><b>ПРИМЕЧАНИЕ.</b> Светочувствительность по ISO меняется в зависимости от того, включена вспышка или нет.</p> <p>Для ISO восстанавливается значение Auto (Авто) при переключении фотокамеры в режим Sport (Спорт), Portrait (Портрет), Scene (Сюжет) или при использовании Long Time Exposure (Длительная выдержка).</p> <p>Недоступны в режиме Video (Видеосъемка).</p>

Параметр	Значок	Значения
<p><b>Focus Zone (Зона фокусировки)</b>                      Выбор широкой или направленной зоны фокусировки.  <i>Эта настройка сохраняется до тех пор, пока не будет повернут дисковый переключатель.</i></p>		<p><b>Multi-zone (Многозонная) (по умолчанию)</b> — для точной фокусировки используются 2 зоны. Лучше всего подходит для обычной фотосъемки.</p> <p><b>Center-zone (Центральная)</b> — замер для небольшой зоны, расположенной в центре видоискателя. Лучше всего подходит для точной фокусировки на определенную часть кадра.</p> <p>ПРИМЕЧАНИЕ. Для наилучшего качества снимков в режиме Landscape (Пейзаж) для фотокамеры используется значение Multi-zone (Многозонная).</p> <p>Недоступны в режиме Video (Видеосъемка).</p>
<p><b>Color Mode (Цветовой режим)</b>                      Выбор цветового тона.  <i>Эта настройка сохраняется до тех пор, пока не будет повернут дисковый переключатель режима или не будет выключена фотокамера.</i></p>		<p><b>Color (Цветовой) (по умолчанию)</b></p> <p><b>Black &amp; White (Черно-белый)</b></p> <p><b>Sepia (Сепия)</b> — для стилизации под старинные красноватые-коричневатые снимки.</p> <p>ПРИМЕЧАНИЕ. Программное обеспечение EasyShare также позволяет сделать цветной снимок черно-белым или придать ему цвет сепии.</p> <p>Недоступны в режиме Video (Видеосъемка).</p>
<p><b>Long Time Exposure (Длительная выдержка)</b>                      Установка длительности выдержки.  <i>Эта настройка сохраняется до тех пор, пока не будет повернут дисковый переключатель.</i></p>		<p>До 4 секунд.</p> <p>ПРИМЕЧАНИЕ. При установке режима Long Time Exposure (Длительная выдержка) значение настройки Exposure Compensation (Экспокоррекция) сбрасывается на ноль и ISO устанавливается в режим Auto.</p>

Параметр	Значок	Значения
<p><b>Image Storage</b> (Накопитель для снимков)</p> <p>Выбор накопителя для снимков и видеозаписей.</p> <p><i>Этот параметр используется, пока не будет изменен.</i></p>		<p><b>Auto (Авто) (по умолчанию)</b> — фотокамера использует установленную карту памяти. Если карта памяти не установлена, используется встроенная память фотокамеры.</p> <p><b>Internal Memory (Встроенная память)</b> — фотокамера всегда использует встроенную память, даже если установлена карта памяти.</p>
<p><b>Set Album</b> (Определить альбом) (Фото)</p> <p>Выбор названий альбомов.</p> <p><i>Этот параметр используется, пока не будет изменен. Можно указать различные варианты параметра Set Album (Определить объем).</i></p>		<p><b>On (Вкл.)</b> или <b>Off (Выкл.)</b>.</p> <p>Перед выполнением фото- или видеосъемки выберите название альбома. Затем все снимаемые фотографии и видеозаписи будут отмечаться с использованием названий этих альбомов. См. <a href="#">стр. 37</a>.</p>
<p><b>Video Length</b> (Продолжительность видео)</p> <p>Выбор продолжительности видео.</p>		<p><b>Continuous (Непрерывно) (по умолчанию)</b> — пока есть свободное место на карте или во встроенной памяти либо до нажатия кнопки затвора.</p> <p><b>5, 15 или 30</b> — секунд</p>
<p><b>Setup Menu</b> (Меню настройки)</p> <p>Выполнение дополнительных настроек.</p>		<p>См. <a href="#">Индивидуальная настройка фотокамеры</a>.</p>









## Индивидуальная настройка фотокамеры

Используйте Setup (Настройка) для выполнения индивидуальной настройки фотокамеры.

- 1 В любом режиме нажмите кнопку Menu (Меню).
- 2 Нажмите ▲/▼ для выбора параметра Setup (Настройка) , затем нажмите кнопку OK.
- 3 Нажмите ▲/▼ для выбора параметра, значение которого необходимо изменить, затем нажмите кнопку OK.
- 4 Выберите значение, затем нажмите кнопку OK.
- 5 Нажмите кнопку Menu (Меню) для выхода.

Параметр	Значок	Значения
<b>Return (Возврат)</b> к предыдущему меню.		
<b>Liveview (Синхронный просмотр)</b> Включение/выключение режима Liveview (Синхронный просмотр) по умолчанию.		<b>On (Вкл.)</b> <b>Off (Выкл.) (по умолчанию)</b> Доступно только в режиме Auto (Авто) и Landscape (Пейзаж).
<b>Автоматическое отключение питания</b> Выберите время, через которое фотокамера будет переходить в режим ожидания.		<b>3 минуты</b> (по умолчанию) <b>1 минута, 3 минуты, 5 или 10 минут</b>
<b>Date &amp; Time (Дата и время)</b>		См. <a href="#">стр. 2</a> .
<b>Video Out (Видеовыход)</b> Выбор региональных настроек, которые используются при подключении фотокамеры к телевизору или другому внешнему устройству.		<b>NTSC (по умолчанию)</b> — используется в Северной Америке и Японии; является там наиболее распространенным форматом. <b>PAL</b> — используется в Европе и Китае.

Параметр	Значок	Значения
<b>Orientation Sensor (Датчик ориентации)</b> Ориентация изображения для его отображения нужным краем вверх.		<b>On (Вкл.) (по умолчанию)</b> <b>Off (Выкл.)</b>
<b>Date Stamp (Добавление даты)</b> Печать даты на снимках.		Выбор параметра отображения даты или отключение этой функции (По умолчанию установлено значение Off (Выкл.)).
<b>Video Date Display (Отображение даты в видеозаписи)</b> Отображение даты и времени при начале воспроизведения видеозаписи.		<b>On (Вкл) (по умолчанию)</b> — выберите из 3 форматов даты. <b>Off (Выкл.)</b>
<b>Language (Язык)</b> Выбор языка.		См. <a href="#">стр. 3</a> .
<b>Format (Форматировать)</b>  <b>ВНИМАНИЕ!</b> При форматировании удаляются все снимки и видеозаписи, включая защищенные. Извлечение карты памяти во время ее форматирования может стать причиной повреждения карты памяти.		<b>Memory Card (Карта памяти)</b> — удаление всех данных с карты памяти; форматирование карты памяти. <b>Cancel (Отмена)</b> — выход без внесения изменений. <b>Internal Memory (Встроенная память)</b> — полное удаление из встроенной памяти всех данных, включая адреса электронной почты, названия альбомов и избранное; форматирование встроенной памяти.
<b>About (Информация)</b> Просмотр информации о фотокамере.		Модель фотокамеры и версия программного обеспечения.

## Просмотр информации о снимке/видеозаписи

Для доступа к дополнительным настройкам режима просмотра нажмите кнопку Menu (Меню), находясь в режиме Review (Обзор).

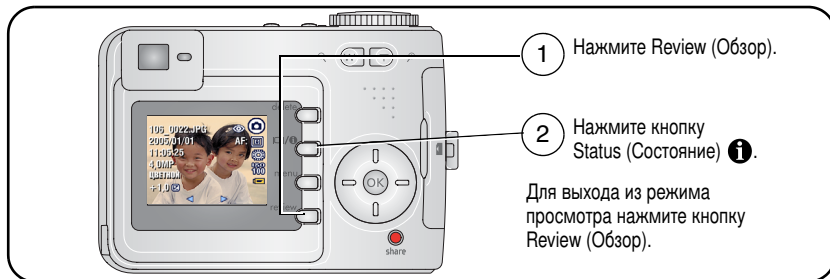

## Изменение других настроек

	Album (Альбом) (стр. 37)		Copy (Копирование) (стр. 26)
	Crop (Обрезание) (стр. 12)		Protect (Защита) (стр. 13)
	Slide Show (Слайд-шоу) (стр. 24)		Image Storage (Накопитель для снимков) (стр. 34)
	Multi-up (Несколько) (стр. 12)		Setup Menu (Меню настройки) (стр. 34)

## Предварительная отметка для указания названий альбомов

Используйте функцию Set Album (Определить альбом) (Still (Фото) или Video (Видеозапись)) для предварительного выбора названия альбома перед выполнением фото- или видеосъемки. Затем все снимаемые фотографии и видеозаписи будут отмечаться с использованием названий этих альбомов.

## Шаг 1: на компьютере

С помощью программного обеспечения Kodak EasyShare, которое поставляется вместе с фотокамерой, создайте на компьютере названия альбомов. Затем скопируйте до 32 названий альбомов в список названий альбомов фотокамеры при ее следующем подключении к компьютеру. Подробные сведения см. в справке программного обеспечения Kodak EasyShare.

## Шаг 2: на фотокамере

- 1 В любом режиме нажмите кнопку Menu (Меню).
- 2 Нажмите ▲/▼ для выбора Set Album (Определить альбом) , затем нажмите кнопку ОК.
- 3 Нажмите ▲/▼ для выбора названия альбома, затем нажмите кнопку ОК. Повторите для отметки снимков или видеозаписей для альбомов.

*Выбранные альбомы отмечаются флажком.*

- 4 Выделите Exit (Выход), затем нажмите кнопку ОК.

*Выбранные альбомы сохраняются. При включении экрана на нем отображаются выбранные альбомы. Значок "+" после названия альбома означает, что выбрано несколько альбомов.*

- 5 Нажмите кнопку Menu (Меню) для выхода из меню.

Для отмены выбора выделите название альбома и нажмите кнопку ОК.

Для отмены выбора всех альбомов выберите Clear All (Очистить все).

## Шаг 3: перенос на компьютер

При переносе отмеченных снимков и видеозаписей на компьютер запускается программа Kodak EasyShare и распределяет снимки и видеозаписи в соответствующем альбоме. Подробные сведения см. в справке программного обеспечения Kodak EasyShare.





## Отметка снимков и видеозаписей для альбомов



Используйте функцию Album (Альбом) в режиме Review (Обзор) для отметки снимков и видеозаписей в памяти фотокамеры с использованием названий альбомов.

### Шаг 1: на компьютере

С помощью программного обеспечения Kodak EasyShare, которое поставляется с фотокамерой, создайте на компьютере названия альбомов, затем скопируйте до 32 названий альбомов во встроенную память фотокамеры. Подробные сведения см. в справке программного обеспечения Kodak EasyShare.

### Шаг 2: на фотокамере

- 1 Нажмите кнопку Review (Обзор), затем выберите снимок или видеозапись.
- 2 Нажмите кнопку Menu (Меню)
- 3 Нажмите / для выбора параметра Album (Альбом) , затем нажмите кнопку OK.
- 4 Нажмите / для выбора папки альбома, затем нажмите кнопку OK.

Для добавления других снимков в тот же альбом нажмите /, чтобы прокрутить снимки. Когда нужный снимок будет отображен на экране, нажмите кнопку OK.

Для добавления снимков в несколько альбомов повторите шаг 4 для каждого из них.

*Вместе со снимком появится название альбома. Значок "+" после названия альбома означает, что снимок добавлен в несколько альбомов.*

Для отмены выбора выделите название альбома и нажмите кнопку OK.  
Для отмены выбора всех альбомов выберите Clear All (Очистить все).

### Шаг 3: перенос на компьютер

При переносе отмеченных снимков и видеозаписей на компьютер запускается программа Kodak EasyShare и распределяет снимки и видеозаписи в соответствующий альбом. Подробные сведения см. в справке программного обеспечения Kodak EasyShare.

## Распространение снимков

Чтобы "отметить" снимки и видео, нажмите кнопку Share (Распространение).

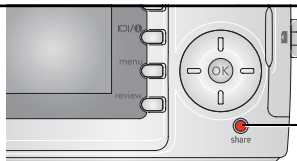

Кнопка Share  
(Распространение)

Когда снимки перенесены на компьютер, их можно распространить:



- Распечатав ([стр. 41](#)).
- По электронной почте ([стр. 42](#)).
- Пометив как избранные ([стр. 43](#)).

### Когда можно отмечать снимки и видеозаписи?

Чтобы отметить снимки и видеозаписи, нажмите кнопку Share (Распространение):

- В любой момент. (Отображается последний снимок или последняя видеозапись.)
- Сразу после выполнения съемки, в режиме Quickview (Быстрый просмотр) (см. [стр. 6](#)).
- После нажатия кнопки Review (Обзор) (см. [стр. 10](#)).

## Отметка снимков для печати

- 1 Нажмите кнопку Share (Распространение). Нажимайте ◀/▶ для выбора снимка.
- 2 Нажимайте ▲/▼ для выбора параметра Print (Печать) , затем нажмите кнопку ОК.
- 3 Нажимайте ▲/▼ для выбора количества копий (0-99). Метка снимка удаляется, если для количества копий установлено значение “ноль”.  
*В строке состояния появляется значок печати . По умолчанию установлена одна копия.*
- 4 **(Необязательно)** Можно указать количество копий и для других снимков. Нажимайте ◀/▶ для выбора снимка. Оставьте указанное количество или нажимайте ▲/▼ для его изменения. Повторяйте это действие до тех пор, пока не будет указано требуемое количество копий.
- 5 Нажмите кнопку ОК. Нажмите кнопку Share (Распространение) для выхода из меню.

**ПРИМЕЧАНИЕ.** Чтобы отметить все снимки на накопителе, выделите параметр Print All (Печатать все), нажмите кнопку ОК, затем укажите количество копий. Чтобы удалить метки печати со всех снимков на накопителе, выделите параметр Cancel Prints (Удалить метки), затем нажмите кнопку ОК. Параметры Print All (Напечатать все) и Cancel Prints (Удалить метки) недоступны в режиме Quickview (Быстрый просмотр).

## Печать отмеченных снимков

При переносе отмеченных снимков на компьютер открывается экран печати программного обеспечения Kodak EasyShare. Для получения подробных сведений о печати нажмите кнопку Help (Справка) в программе Kodak EasyShare.

Для получения дополнительных сведений о печати с компьютера, док-станции принтера, принтера, совместимого с PictBridge, или карты см. [стр. 18](#).

**ПРИМЕЧАНИЕ.** Для получения снимков наилучшего качества размером 10 x 15 см для параметра качества печати на фотокамере установите значение 3,5 МП (3:2). См. [стр. 31](#).

## Отметка снимков и видео для отправки по электронной почте

### Шаг 1: на компьютере

Создайте на компьютере книгу адресов электронной почты с помощью программного обеспечения Kodak EasyShare. Затем скопируйте не более 32 электронных адресов во встроенную память фотокамеры. Для получения подробных сведений нажмите кнопку Help (Справка) в программе Kodak EasyShare.

### Шаг 2: отметка снимков и видеозаписей на фотокамере

- 1 Нажмите кнопку Share (Распространение). Нажимайте ◀/▶ для выбора снимка/видеоклипа.
- 2 Нажимайте ▲/▼ для выбора параметра Email (Отправка по электронной почте) , затем нажмите кнопку OK.

*В строке состояния появляется значок отправки по электронной почте .*

- 3 Нажимайте ▲/▼ для выбора адреса электронной почты, затем нажмите кнопку OK.

Для отметки других снимков и видеозаписей для отправки на тот же адрес нажимайте ◀/▶, чтобы прокрутить их. Когда нужный снимок или видеозапись будет отображен на экране, нажмите кнопку OK.

Для пересылки снимков или видеозаписей на несколько адресов повторите шаг 3 для каждого адреса.

*Выбранные адреса отмечаются флажком.*

- 4 Нажимайте ▲/▼ для выбора параметра Exit (Выход), затем нажмите кнопку OK.
- 5 Нажмите кнопку Share (Распространение) для выхода из меню.

Для отмены выбора выделите отмеченный адрес, затем нажмите кнопку OK.

Для отмены выбора всех адресов электронной почты выделите параметр Clear All (Очистить все).



### Шаг 3: перенос и отправка по электронной почте

При переносе отмеченных снимков и видеозаписей на компьютер открывается окно отправки по электронной почте для пересылки объектов по указанным адресам. Для получения подробных сведений нажмите кнопку Help (Справка) в программе Kodak EasyShare.

### Отметка снимков как избранных

Избранные снимки можно хранить в разделе Favorites (Избранное)  встроенной памяти фотокамеры, чтобы потом посылать их друзьям и родственникам.

**ПРИМЕЧАНИЕ.** При передаче снимков с фотокамеры на компьютер все снимки (включая избранные) сохраняются на компьютере в полном размере. Избранные снимки – уменьшенные копии оригиналов – загружаются обратно в фотокамеру, чтобы и в дальнейшем иметь возможность их распространять и получать удовольствие.



**Для распространения избранных снимков необходимо выполнить 4 простых действия:**

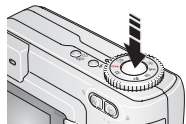

#### 1. Выполните съемку



#### 2. Отметьте снимки как избранные







1 Нажмите кнопку Share (Распространение). Нажимайте   для выбора снимка.

2 Нажимайте   для выбора параметра Favorites (Избранное) , затем нажмите кнопку OK.

*В строке состояния появляется значок избранного .*

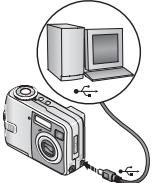
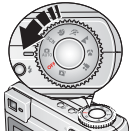
*Для удаления метки нажмите кнопку OK еще раз.*





Нажмите кнопку Share (Распространение) для выхода из меню.

<p><b>3. Перенесите снимки на компьютер</b></p> 	<p><b>1</b> Чтобы использовать все возможности, установите и используйте программное обеспечение EasyShare, прилагаемое к фотокамере. (См. <a href="#">стр. 16.</a>)</p> <p><b>2</b> Подключите фотокамеру к компьютеру с помощью кабеля USB (см. <a href="#">стр. 17</a>) или док-станции EasyShare.</p> <p><i>При первой передаче снимков программное обеспечение поможет сделать выбор из избранных снимков. Затем снимки переносятся на компьютер. Избранные снимки (уменьшенные оригиналы) загружаются в раздел Favorites (Избранное) встроенной памяти фотокамеры.</i></p>
<p><b>4. Просмотрите избранное на фотокамере</b></p> 	<p><b>1</b> Поверните дисковый переключатель режима, чтобы выбрать режим Favorites (Избранное) .</p> <p><b>2</b> Нажимайте  /  для прокрутки избранного.</p> <p>Чтобы выйти из режима Favorites (Избранное), переведите дисковый переключатель режима в другое положение.</p>

**ПРИМЕЧАНИЕ.** Фотокамера может хранить ограниченное количество избранных снимков. Для настройки размера раздела памяти фотокамеры Favorites (Избранное) используйте в программе EasyShare параметр Camera Favorites (Избранное на фотокамере) . Видеозаписи, отмеченные как избранные, остаются в папке Favorites (Избранное) программного обеспечения EasyShare. Для получения подробных сведений щелкните кнопку Help (Справка) в программе Kodak EasyShare.

## Дополнительные настройки

Для доступа к дополнительным настройкам в режиме Favorites (Избранное) нажмите кнопку Menu (Меню).

	Slide Show (Слайд-шоу) (стр. 24)		Picture Information (Информация о снимке) (стр. 37)
	Multi-up (Несколько) (стр. 12)		Remove all favorites (Удалить все выбранные снимки) (стр. 45)
			Setup Menu (Меню настройки) (стр. 34)

**ПРИМЕЧАНИЕ.** Снимки, сделанные с использованием параметра качества 3,5 МП (3:2), отображаются с соотношением сторон 3:2 и черной полосой в верхней части экрана. (См. [Picture Size \(Размер снимка\)](#), стр. 31.)

## Удаление всех избранных снимков с фотокамеры

1 Поверните дисковый переключатель режима, чтобы выбрать режим Favorites (Избранное) .

2 Нажмите кнопку Menu (Меню).

3 Выделите , затем нажмите кнопку ОК.

*Все снимки, хранящиеся в разделе Favorites (Избранное) встроенной памяти фотокамеры, будут удалены. Во время следующего переноса снимков на компьютер содержимое раздела Favorites (Избранное) фотокамеры восстанавливается.*



4 Нажмите кнопку Menu (Меню) для выхода из меню.

## Предотвращение переноса избранного на фотокамеру

- 1 Откройте программу Kodak EasyShare. Нажмите вкладку My Collection (Моя коллекция).
- 2 Перейдите к Albums view (Просмотр альбомов).
- 3 Выберите Camera Favorites Album (Альбом избранного с фотокамеры), относящийся к вашей фотокамере.
- 4 Выберите Remove Album (Удалить альбом).

*При следующей передаче снимков с фотокамеры на компьютер воспользуйтесь режимом Camera Favorites Wizard/Assistant (Мастер/помощник избранного с фотокамеры) в программе Kodak EasyShare, чтобы воссоздать ваш Camera Favorites Album (Альбом избранного с фотокамеры) или отключить функцию Camera Favorites (Избранное с фотокамеры).*

## Печать и отправка избранного по электронной почте

- 1 Поверните дисковый переключатель режима, чтобы выбрать режим Favorites (Избранное) . Нажимайте ◀/▶ для выбора снимка.
- 2 Нажмите кнопку Share (Распространение).
- 3 Выделите параметры Print (Печать)  или Email (Отправка по электронной почте) , затем нажмите кнопку ОК.

**ПРИМЕЧАНИЕ.** Снимки Favorites (Избранное), сделанные на данной фотокамере (а не импортированные из другого источника), подходят для получения отпечатков размером до 10 x 15 см.

## 5

## Устранение неполадок

Для получения пошаговых инструкций посетите веб-узел [www.kodak.com/go/easysshare-onesupport](http://www.kodak.com/go/easysshare-onesupport) и выберите Interactive Troubleshooting & Repairs (Интерактивное устранение неполадок и ремонт).

## Неполадки при работе фотокамеры

Неисправность	Выполните одно или несколько перечисленных действий
Фотокамера не включается	<ul style="list-style-type: none"> <li>■ Извлеките элемент питания, проверьте его тип, затем вставьте его обратно.</li> </ul>
Фотокамера не выключается, и объектив не задвигается	<ul style="list-style-type: none"> <li>■ Вставьте новый или заряженный аккумулятор.</li> <li>■ Подсоедините фотокамеру к преобразователю переменного тока Kodak на 3 В (продается отдельно), затем повторите попытку. Для получения дополнительных сведений об аккумуляторе см. <a href="#">стр. 63</a>.</li> </ul>
Кнопки и регуляторы фотокамеры не работают	
Объектив не выдвигается при включении фотокамеры или не задвигается	<ul style="list-style-type: none"> <li>■ Убедитесь, что аккумулятор фотокамеры заряжен.</li> <li>■ Выключите фотокамеру, затем снова включите. (Объектив не выдвигается в режиме Favorites (Избранное).)</li> <li>■ Если проблему устранить не удастся, обратитесь за помощью (<a href="#">стр. 53</a>).</li> </ul>
В режиме Review (Обзор) вместо снимка отображается синий или черный дисплей	<ul style="list-style-type: none"> <li>■ Выполните перенос снимка на компьютер.</li> <li>■ Выполните перенос <i>всех</i> снимков на компьютер (<a href="#">стр. 17</a>).</li> <li>■ Сделайте другой снимок. Если неполадка все еще не устранена, попробуйте использовать встроенную память и/или другую карту памяти.</li> </ul>

Неисправность	Выполните одно или несколько перечисленных действий
Количество оставшихся снимков не уменьшается после съемки	<ul style="list-style-type: none"> <li>■ Продолжайте съемку. Фотокамера работает правильно. (Оценка количества оставшихся кадров во время съемки зависит от размера и содержания уже сделанных снимков.)</li> </ul>
Вспышка не срабатывает	<ul style="list-style-type: none"> <li>■ Проверьте настройку вспышки и при необходимости измените ее (стр. 27).</li> </ul> <p>ПРИМЕЧАНИЕ. Вспышка не срабатывает во всех режимах.</p>
Накопитель почти или совсем заполнен	<ul style="list-style-type: none"> <li>■ Выполните передачу всех снимков на компьютер (стр. 17).</li> <li>■ Удалите снимки с карты или вставьте новую карту (стр. 14).</li> <li>■ Выберите в качестве накопителя для снимков встроенную память (стр. 34).</li> </ul>
Короткий срок службы элемента питания	<ul style="list-style-type: none"> <li>■ Убедитесь, что установлен элемент питания правильного типа (стр. 1).</li> <li>■ Перед установкой элемента питания в фотокамеру протрите контакты, используя чистую сухую ткань (стр. 64).</li> <li>■ Вставьте новый или заряженный элемент питания (стр. 1).</li> </ul>
Съемка невозможна	<ul style="list-style-type: none"> <li>■ Выключите фотокамеру, затем снова включите. Убедитесь, что фотокамера не находится в режиме Favorites (Избранное).</li> <li>■ Нажмите до конца кнопку затвора (стр. 5).</li> <li>■ Вставьте новый или заряженный элемент питания (стр. 1).</li> <li>■ Перед съемкой следующего снимка подождите, пока индикатор готовности не будет гореть зеленым.</li> <li>■ Память заполнена. Перенесите снимки на компьютер (стр. 17), удалите снимки из памяти фотокамеры (стр. 14), выберите другой накопитель для снимков или вставьте новую карту памяти.</li> </ul>

Неисправность	Выполните одно или несколько перечисленных действий
На экране отображается сообщение об ошибке	<ul style="list-style-type: none"> <li>■ Выключите фотокамеру.</li> <li>■ Извлеките карту памяти из фотокамеры.</li> <li>■ Извлеките аккумулятор и протрите контакты чистой и сухой тканью (стр. 64).</li> <li>■ Вставьте новый или заряженный аккумулятор (стр. 1).</li> <li>■ Включите фотокамеру.</li> <li>■ При каких-либо других неполадках обратитесь за помощью в службу технической поддержки (стр. 54).</li> </ul>
Карта памяти не распознается, или фотокамера с картой зависает	<ul style="list-style-type: none"> <li>■ Карта может быть повреждена. Отформатируйте карту в фотокамере (стр. 36).</li> <li>■ Используйте другую карту памяти.</li> </ul>

## Неполадки компьютера или соединения

Неисправность	Выполните одно или несколько перечисленных действий
Отсутствует связь между компьютером и фотокамерой	<ul style="list-style-type: none"> <li>■ Вставьте заряженный аккумулятор (стр. 1).</li> <li>■ Включите фотокамеру.</li> <li>■ Убедитесь, что надлежащий кабель USB надежно подключен к портам компьютера и фотокамеры (стр. 17). (При использовании док-станции EasyShare проверьте все кабельные соединения. Убедитесь, что фотокамера установлена на док-станции.)</li> <li>■ Убедитесь, что установлено программное обеспечение EasyShare (стр. 16).</li> </ul>
Снимки не переносятся на компьютер	<ul style="list-style-type: none"> <li>■ Нажмите кнопку Help (Справка) в программном обеспечении Kodak EasyShare.</li> </ul>
Слайд-шоу не запускается на внешнем видеоустройстве	<ul style="list-style-type: none"> <li>■ Настройте параметр Video Out (Видеовыход) фотокамеры (установив режим NTSC или PAL, стр. 35).</li> <li>■ Проверьте правильность настроек внешнего устройства (см. инструкцию по эксплуатации этого устройства).</li> </ul>

## Низкое качество снимка

Неисправность	Выполните одно или несколько перечисленных действий
Снимок слишком темный или недоэкспонированный	<ul style="list-style-type: none"> <li>■ Расположите фотокамеру иным образом, чтобы объект съемки был освещен лучше.</li> <li>■ Используйте параметр Fill flash (Стандартная вспышка) <a href="#">стр. 27</a> или смените положение так, чтобы объект не освещался сзади.</li> <li>■ Смените положение так, чтобы расстояние до объекта не превышало диапазона эффективной работы вспышки (см. <a href="#">стр. 10</a>).</li> <li>■ Для автоматической установки экспозиции и выполнения фокусировки нажмите кнопку затвора <b>до половины</b>. Когда индикатор готовности загорится зеленым, нажмите кнопку затвора <b>до конца</b> для выполнения съемки.</li> <li>■ Отрегулируйте экспокоррекцию (<a href="#">стр. 30</a>).</li> </ul>
Снимок слишком светлый	<ul style="list-style-type: none"> <li>■ Переместите фотокамеру для уменьшения количества имеющегося света.</li> <li>■ Отключите вспышку (<a href="#">стр. 27</a>).</li> <li>■ Смените положение так, чтобы расстояние до объекта не превышало диапазона эффективной работы вспышки (см. <a href="#">стр. 10</a>).</li> <li>■ Для автоматической установки экспозиции и выполнения фокусировки нажмите кнопку затвора <b>до половины</b>. Когда индикатор готовности загорится зеленым, нажмите кнопку затвора <b>до конца</b> для выполнения съемки.</li> <li>■ Используйте режимы Auto (Авто), Landscape (Пейзаж) или Close-up (Крупный план) для настройки экспокоррекции.</li> </ul>



Неисправность	Выполните одно или несколько перечисленных действий
Снимок нечеткий	<ul style="list-style-type: none"> <li>■ Для автоматической установки экспозиции и выполнения фокусировки нажмите кнопку затвора <b>до половины</b>. Когда индикатор готовности загорится зеленым, нажмите кнопку затвора <b>до конца</b> для выполнения съемки.</li> <li>■ Протрите объектив (стр. 65).</li> <li>■ Убедитесь в том, что фотокамера работает не в режиме Close-up (Крупный план), если расстояние до объекта съемки больше 70 см.</li> <li>■ Поместите фотокамеру на ровную устойчивую поверхность или используйте штатив, особенно при настройках с высокой детализацией или в условиях плохого освещения.</li> </ul>

## Состояние индикатора готовности фотокамеры

Неисправность	Выполните одно или несколько перечисленных действий
Индикатор готовности не включается и фотокамера не работает	<ul style="list-style-type: none"> <li>■ Включите фотокамеру (стр. 2).</li> <li>■ Зарядите или вставьте новый аккумулятор (стр. 1).</li> <li>■ При перезарядке аккумулятора был включен дисковый переключатель режима. Отключите дисковый переключатель режима, затем снова включите.</li> </ul>
Индикатор готовности мигает зеленым	<ul style="list-style-type: none"> <li>■ Выполняется обработка и сохранение снимка в память фотокамеры. Фотокамера работает правильно.</li> <li>■ Фотокамера подключена. Фотокамера работает правильно.</li> </ul>
Индикатор готовности мигает красным, и фотокамера отключается	<ul style="list-style-type: none"> <li>■ Зарядите или вставьте новый аккумулятор (стр. 1).</li> </ul>
Индикатор готовности постоянно горит зеленым	<ul style="list-style-type: none"> <li>■ Кнопка затвора нажата до половины. Фокусировка и экспозиция выполнены. Фотокамера работает правильно.</li> </ul>
Индикатор готовности постоянно горит оранжевым	<ul style="list-style-type: none"> <li>■ Дисковый переключатель режима установлен на Favorites (Избранное). Фотокамера работает правильно.</li> </ul>

Индикатор готовности мигает оранжевым	<ul style="list-style-type: none"> <li>■ Вспышка не заряжена. Подождите. Продолжите съемку, когда индикатор перестанет мигать и погаснет.</li> <li>■ Автоэкспозиция или автофокусировка не установлены. Отпустите кнопку затвора и перекомпонуйте снимок.</li> </ul>
Индикатор готовности постоянно горит красным	<ul style="list-style-type: none"> <li>■ Встроенная память или карта памяти фотокамеры заполнена. Перенесите снимки на компьютер (стр. 17), удалите снимки из памяти фотокамеры (стр. 14), выберите другой накопитель для снимков (стр. 34) или вставьте карту с достаточным объемом памяти (стр. 3).</li> <li>■ Оперативная память фотокамеры заполнена. Подождите. Продолжите съемку, когда индикатор погаснет.</li> <li>■ Карта памяти доступна только для чтения. Выберите в качестве накопителя для снимков встроенную память (стр. 34) или используйте другую карту памяти.</li> </ul>

## Неполадки прямой печати (PictBridge)

Кнопку Status (Состояние)	Решение
Не удается обнаружить требуемый снимок.	<ul style="list-style-type: none"> <li>■ Поверните дисковый переключатель режима в положение Auto (Авто). Убедитесь, что фотокамера не находится в режиме Favorites (Избранное).</li> <li>■ Используйте меню Direct print (Прямая печать) для выбора другого накопителя для снимков.</li> </ul>
Интерфейс меню Direct print (Прямая печать) выключится.	<ul style="list-style-type: none"> <li>■ Нажмите любую кнопку для повторного отображения меню.</li> </ul>
Не удается напечатать снимки.	<ul style="list-style-type: none"> <li>■ Убедитесь в наличии соединения между фотокамерой и принтером (стр. 18).</li> <li>■ Убедитесь в наличии питания для принтера и фотокамеры (стр. 19).</li> </ul>
Фотокамера или принтер отображают сообщение об ошибке.	<ul style="list-style-type: none"> <li>■ Следуйте подсказкам для разрешения проблемы.</li> </ul>

## 6

## Справка и поддержка

## Полезные ссылки

Фотокамера	Поддержка изделия (часто задаваемые вопросы, информация по устранению неполадок и т.д.)	<a href="http://www.kodak.com/go/c330support">www.kodak.com/go/c330support</a>
	Покупка аксессуаров для фотокамеры (док-станции фотокамеры, док-принтеры, объективы, карты и т.д.)	<a href="http://www.kodak.com/go/c330accessories">www.kodak.com/go/c330accessories</a>
	Загрузка новых версий программного обеспечения и микропрограммы фотокамеры	<a href="http://www.kodak.com/go/c330downloads">www.kodak.com/go/c330downloads</a>
	Электронная демонстрация фотокамеры	<a href="http://www.kodak.com/go/howto">www.kodak.com/go/howto</a>
Программное обеспечение	Получение информации по программному обеспечению EasyShare	<a href="http://www.kodak.com/go/easysharesw">www.kodak.com/go/easysharesw</a> (или нажмите кнопку Help (Справка) в программном обеспечении EasyShare)
	Справка по работе с операционной системой Windows и цифровыми снимками	<a href="http://www.kodak.com/go/pcbasics">www.kodak.com/go/pcbasics</a>

<b>Другое</b>	Получение технической поддержки для других фотокамер, программного обеспечения, аксессуаров	<a href="http://www.kodak.com/go/support">www.kodak.com/go/support</a>
	Информация о док-принтерах Kodak EasyShare	<a href="http://www.kodak.com/go/printerdocks">www.kodak.com/go/printerdocks</a>
	Информация об устройствах для струйной печати Kodak	<a href="http://www.kodak.com/go/inkjet">www.kodak.com/go/inkjet</a>
	Оптимизация параметров принтера для получения более естественных и насыщенных цветов	<a href="http://www.kodak.com/go/onetouch">www.kodak.com/go/onetouch</a>
	Регистрация фотокамеры	<a href="http://www.kodak.com/go/register">www.kodak.com/go/register</a>

## Телефонные номера служб технической поддержки

При возникновении вопросов относительно работы программного обеспечения или фотокамеры обратитесь в службу технической поддержки. Перед звонком в службу технической поддержки подключите фотокамеру или док-станцию к компьютеру. Находитесь рядом с компьютером и будьте готовы предоставить следующую информацию:

- Модель компьютера, операционная система
- Тип и тактовая частота процессора (МГц)
- Объем памяти (МБ) и объем свободного пространства на жестком диске
- Серийный номер фотокамеры
- Версия программного обеспечения Kodak EasyShare
- Точная формулировка полученного сообщения об ошибке

Австралия	1800 147 701	Новая Зеландия	0800 440 786
Австрия	0179 567 357	Норвегия	23 16 21 33
Бельгия	02 713 14 45	Польша	00800 4411625
Бразилия	0800 150000	Португалия	021 415 4125
Великобритания	0870 243 0270	Сингапур	800 6363 036
Германия	069 5007 0035	Таиланд	001 800 631 0017
Гонконг	800 901 514	Тайвань	0800 096 868
Греция	00800 441 40775	Турция	00800 448827073
Дания	3 848 71 30	Филиппины/ Манила	1 800 1 888 9600/ 632 6369600
Индия	91 22 617 5823	Финляндия	0800 1 17056
Индонезия	001 803 631 0010	Франция	01 55 1740 77
Ирландия	01 407 3054	Швеция	08 587 704 21
Испания	91 749 76 53	Швейцария	01 838 53 51
Италия	02 696 33452	Япония	03 5540 9002
Канада	1 800 465 6325	Соединенные Штаты Америки	1 800 235 6325
Корея	00798 631 0024	За пределами США	585 726 7260
Китай	800 820 6027	Международная телефонная линия	+44 131 458 6714
Нидерланды	020 346 9372	Международный номер факса	+44 131 458 6962

Посетите веб-узел

<http://www.kodak.com/US/en/digital/contacts/DAInternationalContacts.shtml>.

## Технические характеристики фотокамеры

С дополнительными техническими характеристиками можно ознакомиться на веб-узле [www.kodak.com/go/c330support](http://www.kodak.com/go/c330support).

<b>Цифровая фотокамера Kodak EasyShare C330 с зумом</b>	
<b>CCD</b> (прибор с зарядовой связью)	
CCD	1/2,5 дюйма CCD, форматное соотношение 4:3
Размер получаемого изображения	4,0 МП (Наивысшее): 2304 x 1728 пикселей 3,5 МП (Наивысшее 3:2): 2304 x 1536 пикселей 3,1 МП (Высокое): 2048 x 1536 пикселей 2,1 МП (Хорошее): 1664 x 1248 пикселей 1,1 МП (Электронная почта): 1216 x 912 пикселей
<b>Дисплей</b>	
Видоискатель	Оптический режим реального изображения Обзор: 86% в режимах широкоугольного и телефото Увеличение: 0,34 (широкоугольный режим) – 0,93 X (режим телефото) Диоптрийная коррекция: $-1,0$ $+/-1,0$ [м <sup>-1</sup> ]
Цветной дисплей	1,5 дюйма Цветной гибридный ЖКД, 280 x 220 (61 К) пикселей
Предварительный просмотр	Скорость съемки: 30 кадр/с; обзор: 100%.
<b>Объектив</b>	
Съемочный объектив	Оптический зум 3X, асферический стеклянный объектив Kodak Retinar, f/2.7-4.6 (эквивалент 35 мм: 34-102 мм)

<b>Цифровая фотокамера Kodak EasyShare C330 с зумом</b>	
Фокусировка*	TTL-AF; auto (авто), Multi-zone AF (Многозонная AF), Center-zone AF (Центральная AF); нормальный режим, режим Landscape (Пейзаж) и режим макросъемки (по выбору) Рабочий диапазон: 0,6 м – (Бесконечность) в нормальном режиме 10 м – (Бесконечность) в режиме Пейзаж 0,13 м-0,7 м в режимах макросъемки, широкоугольном 0,22 м-0,7 м в режиме макросъемки, телефото
Цифровой зум	1,2X-5X Не поддерживается в режиме видеосъемки
Барьер для объектива	Встроен в оправу объектива
<b>Экспозиция</b>	
Замер экспозиции	TTL-AE, Center-weighted (Центровзвешенный)
Экспокоррекция*	+/-2,0 EV с шагом 0,5 EV
Скорость затвора	Механический с электронным CCD Авто: 4-1/1400 с
Длительная выдержка*	0,7, 1,0, 1,5, 2,0, 3,0, 4,0 с
Светочувствительность по ISO*	Auto (Авто): от 80 до 160 По выбору: 80, 100, 200, 400
<b>Вспышка</b>	
Электронная вспышка	Рабочий диапазон при ISO 140: 0,6-3,6 м в режиме Широкоугольный; при ISO 140: 0,6-2,1 м в режиме Телефото
Режимы вспышки	Auto (Авто), Fill (Стандартная), Red-eye (Компенсация "красных глаз"), Off (Выкл.)

<b>Цифровая фотокамера Kodak EasyShare C330 с зумом</b>	
<b>Съемка</b>	
Режимы съемки	Auto (Авто), SCN (Children (Дети), Party (Вечеринка), Night Portrait (Ночной портрет), Beach (Пляж), Snow (Снег), Fireworks (Фейерверк), Self-Portrait (Автопортрет) и Backlight (Подсветка)), Portrait (Портрет), Sport (Спорт), Landscape (Пейзаж), Close-up (Крупный план), Video (Видео)
Режим Burst (Серия)	Максимум 3 снимка, 1,8 кадр/с
Видеосъемка	QVGA (320 x 240 точек) при 20 кадр/с
Формат файла изображения	Фото: EXIF 2.2 (сжатие JPEG), структура файла DCF Видео: QuickTime (CODEC: Motion JPEG)
Накопитель для снимков	Приобретаемая отдельно карта памяти MMC или SD  . (Логотип SD является торговой маркой ассоциации SD Card Association.)
Емкость встроенного накопителя	16 Мб встроенной памяти
<b>Просмотр</b>	
Быстрый просмотр	Да
Видеовыход	NTSC или PAL
<b>Питание</b>	
2 окси-щелочных аккумулятора Kodak размера AA (KAADC); 2 литиевых аккумулятора размера AA; 2 перезаряжаемых никель-металл-гидридных (Ni-MH) аккумулятора Kodak размера AA (KAARDC); литиевый аккумулятор Kodak CRV3 для цифровых фотокамер; никель-металл-гидридный (Ni-MH) аккумулятор Kodak для цифровых фотокамер(KAA2HR); преобразователь переменного тока на 3 В	
<b>Связь с компьютером</b>	
USB 2.0 (протокол PIMA 15740), с помощью кабеля USB, док-станции EasyShare для цифровой фотокамеры или док-принтера	



<b>Цифровая фотокамера Kodak EasyShare C330 с зумом</b>	
<b>Языки</b>	
китайский/чешский/датский/английский/финский/французский/немецкий/греческий/иврит/итальянский/японский/корейский/польский/португальский/русский/сербский/испанский/шведский/турецкий	
<b>Другие функции</b>	
Поддержка принтера PictBridge	Да
Автоспуск	10 секунд, с шагом 2 секунды
Баланс белого*	Auto (Авто), Daylight (Естественное освещение), Tungsten (Лампа накаливания), Fluorescent (Лампа дневного света)
Автоматическое отключение питания	Выбирается пользователем: 1 минута, 3 минуты, 5 или 10 минут.
Цветовые режимы	Цветной, черно-белый, сепия
Добавление даты	Нет, YYYY/MM/DD, MM/DD/YYYY, DD/MM/YYYY
Крепление штатива	1/4 дюйма
Размер	91,5 мм x 65 мм x 35 мм при выключенном питании
Вес	160 г без элементов питания и карты

\*Доступно только в режиме Auto (Авто), Landscape (Пейзаж) и Close-up (Крупный план).

## Емкость накопителей

Размер файлов может быть разным. Реальное количество сохраняемых снимков и видеозаписей может быть больше или меньше. Для параметра Favorites (Избранное) требуется дополнительное место во встроенной памяти.

### Емкость накопителей для снимков

	Количество снимков				
	4,0 МП	3,5 МП	3,1 МП	2,1 МП	1,1 МП
16 Мб встроенной памяти	16	18	20	29	48
16 Мб SD или MMC	19	21	24	34	56
32 Мб SD или MMC	38	43	47	68	112
64 Мб SD или MMC	77	85	95	136	223
128 Мб SD или MMC	153	171	190	272	447
256 Мб SD или MMC	307	341	379	543	893

### Емкость накопителей для видео

	Продолжительность видеозаписи (минут/секунд)
	QVGA (320 x 240)
16 Мб встроенной памяти	35 сек.
16 Мб SD или MMC	40 сек.
32 Мб SD или MMC	1 мин. 21 сек.
64 Мб SD или MMC	2 мин. 42 сек.
128 Мб SD или MMC	5 мин. 25 сек.
256 Мб SD или MMC	10 мин. 50 сек.

## Функции экономии энергии

Время простоя	Фотокамера	Для возврата в рабочий режим
1 минута	Выключение экрана.	Нажмите любую кнопку.
3 минуты или по выбору: 1 минута, 5 или 10 минут	Автоматическое выключение питания.	Выключите и снова включите дисковый переключатель режима.

## Инструкции по технике безопасности

### Использование данного изделия

- Прежде чем начать пользоваться изделиями Kodak, прочтите эти инструкции и следуйте им в дальнейшем. Всегда соблюдайте основные меры предосторожности.
- Использование аксессуаров, таких как преобразователь переменного тока, не рекомендованных компанией Kodak, может привести к возгоранию, поражению электрическим током и травмам.
- При использовании изделия в самолете соблюдайте все инструкции авиакомпании.



### **ВНИМАНИЕ!**

Не разбирайте данное изделие, внутри него нет деталей, обслуживание которых может выполняться пользователем. Техническое обслуживание должно производиться квалифицированным обслуживающим персоналом. Не подвергайте это изделие воздействию жидкости, влаги или экстремальных температур. Преобразователь переменного тока и зарядные устройства Kodak предназначены для использования только в помещении. Использование органов управления, настроек или иных процедур, не указанных в данном руководстве, может стать причиной поражения электрическим током и электрических и/или механических повреждений.

## Меры предосторожности и обращение с элементами питания



### **ВНИМАНИЕ!**

**При смене элементов питания дайте им сначала остынуть – они могут быть горячими.**

- Прочтите все инструкции и предупреждения производителя аккумулятора, и неукоснительно им следуйте.
- Используйте только элементы питания, одобренные для применения с этим изделием.
- Храните элементы питания в недоступном для детей месте.
- Не допускайте контакта элементов питания с металлическими предметами, включая монеты. В противном случае может произойти короткое замыкание, разрядка, нагрев или протекание аккумулятора.
- Не разбирайте элементы питания, устанавливайте их, соблюдая полярность, и не подвергайте воздействию жидкости, влаги, огня или высоких температур.
- Заменяйте сразу весь комплект элементов питания. Не используйте новые элементы питания с элементами, бывшими в употреблении. Не используйте вместе перезаряжаемые и неперезаряжаемые элементы питания. Не используйте вместе литиевые, никель-металл-гидридные (Ni-MH) и никель-кадмиевые (Ni-Cd) элементы питания. Не используйте вместе элементы питания разных производителей, разного класса или разные по химическому составу. Несоблюдение этих мер предосторожности может привести к протеканию элементов питания.
- Если изделие будет храниться в течение продолжительного времени, выньте из него элементы питания. В случае если жидкость из элемента питания протечет в изделие (что маловероятно), обратитесь к местному представителю службы работы с покупателями компании Kodak.
- В случае если жидкость из элемента питания попадет на кожу (что маловероятно), немедленно смойте ее водой и обратитесь к врачу. Для получения дополнительной информации, связанной с вопросами здоровья, обратитесь к местному представителю службы работы с покупателями компании Kodak.

- Утилизация элементов питания должна производиться в соответствии с местными и федеральными нормативными требованиями.
- Запрещается заряжать непerezаряжаемые батарейки.

Более подробные сведения об элементах питания см. на веб-узле [www.kodak.com/global/en/service/batteries/batteryUsage.jhtml](http://www.kodak.com/global/en/service/batteries/batteryUsage.jhtml)

## Информация об элементах питания

### Срок службы элементов питания для цифровых фотокамер Kodak серии С

Используйте следующие элементы питания. Фактический срок службы элемента питания может изменяться в зависимости от его использования.

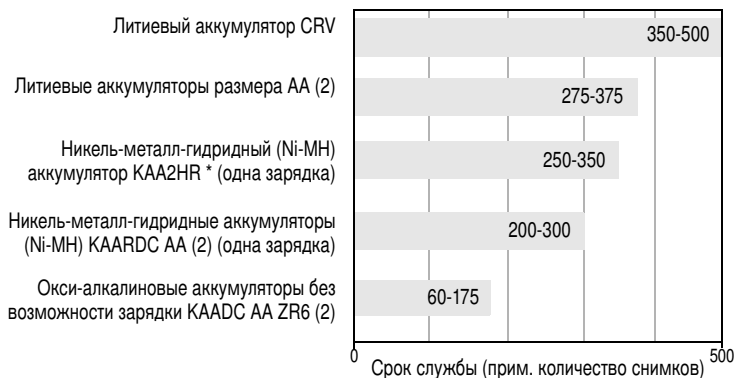

Метод тестирования срока службы аккумуляторов: CIPA (Camera & Imaging Products Association)  
Карта памяти при тестировании: Kodak SD 128 Мб

\* Прилагается к док-станции Kodak EasyShare для цифровой фотокамеры и док-принтеру

**Использовать щелочные элементы питания не рекомендуется, и поддержка при их использовании не оказывается.** Для обеспечения оптимального срока службы элементов питания и надежного функционирования фотокамеры используйте заменяемые элементы питания, указанные выше.

## Продление срока службы элементов питания

- Не выполняйте слишком часто следующие операции, которые приводят к быстрой разрядке элементов питания:
  - Просмотр снимков на экране фотокамеры (см. [стр. 10](#));
  - Использование экрана фотокамеры как видеоискателя (см. [стр. 9](#));
  - Слишком частое использование вспышки (см. [стр. 27](#)).
- Загрязнение элементов питания может сокращать срок их службы. Перед установкой элементов питания в фотокамеру протрите контакты, используя чистую сухую ткань.
- Срок службы элементов питания сокращается при температуре ниже 5°C. При использовании фотокамеры в холодную погоду имейте при себе запасные элементы питания и держите их в тепле. Не выбрасывайте неработающие охлажденные элементы питания; возможно, при прогреве до комнатной температуры их еще можно будет использовать.
- Посетите веб-узел [www.kodak.com/go/c330accessories](http://www.kodak.com/go/c330accessories)

**Док-станция Kodak EasyShare** — используется для подачи питания на фотокамеру, переноса снимков на компьютер и зарядки прилагаемого никель-металл-гидридного (Ni-MH) аккумулятора Kodak EasyShare.

**Док-принтер Kodak EasyShare** — используется для подачи питания на фотокамеру, печати снимков размером 10 x 15 см с помощью компьютера и без него, переноса снимков на компьютер и зарядки прилагаемого никель-металл-гидридного (Ni-MH) аккумулятора Kodak EasyShare.

**Преобразователь переменного тока Kodak на 3 В** — используется для подачи питания на фотокамеру.

**ВНИМАНИЕ!** *Не используйте для подачи питания на фотокамеру преобразователь переменного тока, прилагаемый к док-станции фотокамеры Kodak EasyShare или док-станции принтеру.*

## Обновление программного обеспечения и микропрограммы

Загрузка новых версий программного обеспечения, содержащегося на компакт-диске с программным обеспечением Kodak EasyShare, и микропрограммы фотокамеры (программы, выполняемой на фотокамере). См. [www.kodak.com/go/c330downloads](http://www.kodak.com/go/c330downloads).

## Дополнительные уход и обслуживание

- При использовании фотокамеры в экстремальных погодных условиях или при подозрении, что внутрь фотокамеры попала вода, выключите фотокамеру и извлеките аккумулятор и карту. Перед дальнейшей эксплуатацией фотокамеры просушите все ее компоненты в течение не менее 24 часов.
- Для удаления пыли и загрязнений осторожно подуйте на объектив или экран фотокамеры. Для чистки объектива пользуйтесь мягкой материей или специальной тканью. Не используйте материалы, не предназначенные для чистки объектива. Не допускайте контакта химических веществ, например лосьона для загара, с окрашенными поверхностями.
- В некоторых странах действуют соглашения на техническое обслуживание. Для получения дополнительных сведений обратитесь к дилеру компании Kodak.
- Для получения сведений по утилизации цифровой фотокамеры обращайтесь в местные органы власти. В США вы можете посетить веб-узел компании Electronics Industry Alliance [www.eiae.org](http://www.eiae.org) или веб-узел компании Kodak [www.kodak.com/go/c330support](http://www.kodak.com/go/c330support).

## Гарантия

### Ограниченная гарантия

Kodak гарантирует, что в течение одного года со дня приобретения цифровая фотокамера Kodak EasyShare и аксессуары к ней (за исключением элементов питания) не будут иметь никаких неисправностей и дефектов ни со стороны использованных материалов, ни со стороны качества изготовления.

Сохраните товарный чек, на котором проставлена дата покупки. Документ, подтверждающий дату покупки, потребуется при каждом обращении по поводу гарантийного ремонта.

## **Информация об ограниченной гарантии**

**Действие ограниченной гарантии распространяется только на регион, в пределах которого были приобретены цифровые фотоаппараты и аксессуары Kodak.**

В течение гарантийного периода Kodak ВЫПОЛНИТ РЕМОНТ или ЗАМЕНИТ цифровую фотокамеру Kodak EasyShare и аксессуары к ней, если они не функционируют должным образом, с учетом изложенных здесь условий и (или) ограничений. Эти услуги по ремонту включают в себя как проведение всех работ, так и выполнение всех необходимых настроек и/или замену деталей. Такой ремонт или замена являются единственными средствами возмещения по данной гарантии.

Запасные детали, используемые при проведении ремонта, могут быть восстановленными или содержать переработанные материалы. Если необходимо заменить все изделие полностью, для замены также может использоваться восстановленное изделие.

## **Ограничения**

Требование гарантийного обслуживания не будет удовлетворено, если не будет предоставлено подтверждение даты покупки, такое как копия товарного чека, на котором проставлена дата покупки цифровой фотокамеры Kodak EasyShare или аксессуаров. (Храните оригинал товарного чека.)

Данная гарантия не распространяется на элементы питания, используемые в цифровых фотокамерах или аксессуарах. Данная гарантия не распространяет свое действие на обстоятельства, не зависящие от Kodak, а также на неполадки, вызванные несоблюдением инструкций по эксплуатации, изложенных в руководстве пользователя для цифровых фотокамер Kodak EasyShare и аксессуаров.



Данная гарантия не распространяется на неисправность, произошедшую в результате повреждения во время транспортировки, аварии, изменения и модификации изделия, несанкционированного обслуживания, ненадлежащего использования, неправильной эксплуатации, использования несовместимых аксессуаров или приспособлений, невыполнения инструкций Kodak по эксплуатации, обслуживанию или упаковке, нарушений при использовании изделий, поставляемых Kodak (таких как преобразователи и шнуры) или в случае предъявления претензий после истечения срока данной гарантии.

Kodak не дает никаких иных явных или подразумеваемых гарантий на данное изделие. В случае если исключение какой-либо из подразумеваемых гарантий недействительно в рамках действующего законодательства, продолжительность действия обязательной гарантии будет составлять один год с даты покупки.

Возможность замены является единственным обязательством Kodak. Kodak не несет ответственность за любые фактические, побочные и косвенные убытки, понесенные в результате продажи, покупки или использования данного изделия, независимо от причины их появления. Ответственность за любые фактические, побочные и косвенные убытки (включая, но не ограничиваясь потерями доходов или прибыли, потерями, вызванными простоем оборудования, затратами на замену оборудования, устройств или служб или претензиями от ваших клиентов, связанными с убытками, понесенными в результате приобретения, использования или неисправности данного оборудования) независимо от причины их появления или в случае нарушения условий письменной или подразумеваемой гарантии подлежит явно выраженному отказу и исключается.

## **Ваши права**

В некоторых штатах и юрисдикциях не допускаются исключения или ограничения побочных или косвенных убытков, поэтому в вашем случае указанные выше ограничения и исключения могут быть неприменимы. В некоторых штатах и юрисдикциях не допускаются ограничения продолжительности подразумеваемой гарантии, поэтому в вашем случае указанные выше ограничения и исключения могут быть неприменимы.

Данная гарантия дает вам особые права, вы также можете иметь и другие права (в зависимости от штата или юрисдикции).

## За пределами США и Канады

Для других стран постановления и условия данной гарантии могут отличаться. Не существует никаких гарантий или обязательств сверх минимальных требований, установленных законом, даже в случае дефекта, повреждения или убытков в результате небрежности или иных действий, если только компанией Kodak покупателю не дана в письменном виде специальная гарантия Kodak.

## Информация о соответствии требованиям

### Соответствие стандартам FCC



Цифровая фотокамера Kodak EasyShare C330 с зумом

Данное оборудование было проверено и признано соответствующим ограничениям для цифровых устройств класса В в соответствии с частью 15 правил FCC. Эти ограничения разработаны с целью обеспечения защиты от вредного излучения устройства в жилой зоне.

Данное оборудование вырабатывает, использует и может излучать энергию в диапазоне высоких частот, поэтому при установке и использовании с нарушением инструкций оно может стать причиной радиопомех. Однако не существует гарантии, что, будучи правильно установленным, данное устройство не будет являться источником помех.

Если устройство вызывает помехи теле- и радиоприема, наличие которых определяется путем включения и выключения устройства, пользователь может попытаться уменьшить влияние помех, выполнив следующие действия:

- 1) изменить направление или местоположение приемной антенны;
- 2) увеличить расстояние между устройством и приемником;
- 3) подключить устройство и приемник в сетевые розетки разных цепей питания;
- 4) проконсультироваться с торговым агентом или специалистом по теле/радиооборудованию.

Изменения или модификации, явно не одобренные стороной, ответственной за соответствие техническим условиям, могут привести к лишению пользователя прав на эксплуатацию данного оборудования. Если к изделию прилагаются

экранированные интерфейсные кабели или где-либо определено, что при установке этого изделия следует использовать дополнительные компоненты или аксессуары, то их следует обязательно использовать, чтобы выполнить нормативные требования FCC.

## Canadian DOC statement

**DOC Class B Compliance**—This Class B digital apparatus complies with Canadian ICES-003.

**Observation des normes-Class B**—Cet appareil numérique de la classe B est conforme à la norme NMB-003 du Canada.

## Классификация отходов электро- и электронного оборудования



В ЕС (европейский союз) не выбрасывайте данное изделие в бытовой мусор. Обратитесь в местные органы власти или зайдите на веб-узел [www.kodak.com](http://www.kodak.com) для получения сведений по утилизации.

## VCCI класс B ITE

この装置は、情報処理装置等電波障害自主規制協議会 (VCCI) の基準に基づくクラスB情報技術装置です。この装置は、家庭環境で使用することを目的としていますが、この装置がラジオやテレビジョン受信機に近接して使用されると、受信障害を引き起こすことがあります。取扱説明書に従って正しい取り扱いをしてください。

Русский:

В соответствии со стандартом Совета по добровольному контролю помех (VCCI) для информационно-технологического оборудования данный продукт относится к классу B. При эксплуатации устройства в домашних условиях рядом с радиоприемником или телевизором возможно возникновение радиопомех. Оборудование следует устанавливать и использовать в соответствии с инструкцией по эксплуатации.

---

# Указатель

## A

AA элементы питания, установка, 1  
album (альбом), 34  
auto (авто)  
    вспышка, 10

## B

backlight (подсветка), 29  
beach (пляж), 29  
burst (серия), использование, 23

## C

Canadian compliance, 69  
children (дети), 29  
color mode (цветовой режим), 33  
CRV3, элементы питания  
    установка, 1

## D

date & time (дата и время), 35  
date stamp (добавление даты), 36

## E

exposure compensation  
    (экспокоррекция), 30

## F

FCC, соответствие стандартам, 68  
fireworks (фейерверк), 29  
focus zone (зона фокусировки), 33  
format (форматирование), 36

## L

language (язык), 36  
liveview (синхронный просмотр), 35

## M

Macintosh, операционная система  
    установка программного  
        обеспечения на, 16

## N

night portrait (ночной портрет), 29

## P

party (вечеринка), 29  
picture quality (качество снимка), 31

## Q

quickview (быстрый просмотр)  
    использование, 6

## R

red-eye (компенсация “красных глаз”),  
    вспышка, 10  
review (обзор), кнопка, 10

## S

SCN, 28  
SD/MMC, карта памяти  
    вставка, 3  
    емкости накопителей, 60  
self timer (автоспуск)  
    с видео, 22  
    со снимками, 22

self-portrait (автопортрет), 29  
set album (определить альбом), 34  
Setup Menu (Меню настройки), 34  
snow (снег), 29

**U**

URL, веб-узлы Kodak, 53  
USB (универсальная  
последовательная шина)  
перенос снимков, 15

**V**

VCCI, соответствие стандартам, 69  
video date display (отображение даты в  
видеозаписи), 36  
video length (продолжительность  
видеозаписи), 34  
video out (видеовыход), 35  
video quality (качество  
видеозаписи), 31

**W**

white balance (баланс белого), 32  
Windows, компьютеры с операционной  
системой  
установка программного  
обеспечения, 16

**A**

авто  
рамки фокусировки, 7  
автоматическое  
отключение питания, 61  
аксессуары, 18  
док-принтер, 18, 64  
док-станция фотокамеры, 64

карта памяти SD/MMC, 3  
покупка, 53  
преобразователь переменного  
тока, 64  
элемент питания, 64  
альбомы, отметка снимков для, 37, 39

**B**

веб-узлы Kodak, 53  
видеозаписи  
емкости накопителей, 60  
защита, 13  
копирование, 26  
отправка отмеченных по  
электронной почте, 42  
удаление, 14  
видеозапись  
перенос на компьютер, 15  
проверка настроек, 11  
просмотр, 10  
видеозапись просмотр, 10  
включение и выключение  
фотокамеры, 2  
внешнее видеоустройство  
просмотр снимков,  
видеозаписей, 25  
время, установка, 2, 3  
вспышка  
настройки, 10  
вставка  
карта памяти SD/MMC, 3  
встроенная память  
емкость накопителя, 60  
выброс, утилизация, 65  
выход A/V (аудио/видео), 25

**Г**

гарантия, 65

**Д**

дисковый переключатель режима, 28

док-принтер, 18, 64

док-станция

принтер, 18, 64

фотокамера, 64

док-станция фотокамеры, 64

**Е**

емкость накопителя, 60

**Ж**

ждущий режим, 61

**З**

загрузка

программное обеспечение, 16

загрузка снимков, 15

запуск слайд-шоу, 24

затвор

задержка автоспуска, 22

затвор, неполадки, 48

защита снимков, видеозаписей, 13

значки, дисковый переключатель

режима, 28

зум

оптический, 9

цифровой, 9

**И**

избранное

настройки, 45

отметка, 43

удаление, 45

инструкции по использованию,

элемент питания, 64

информация

о снимках, видеозаписях, 36

**К**

кабель

USB, 17

аудио/видео, 25

карта памяти SD/MMC

печать с, 20

кнопка

burst (серия), 23

delete (удалить), 6

review (обзор), 10

zoom (зум), 9

вспышка/состояние, 10

компьютер

перенос на, 15

подключение фотокамеры, 15

копирование снимков

из памяти на карту, 26

на компьютер по кабелю USB, 15

с карты в память, 26

корзина, удаление, 6

**М**

меры предосторожности  
элемент питания, 62  
микропрограмма, обновление, 65

**Н**

накопитель для снимков, 34  
настройка  
вспышка, 10  
настройка параметров  
фотокамеры, 35

**О**

обновление программного  
обеспечения,  
микропрограммы, 65  
обслуживание и поддержка  
номера телефонов, 54  
обслуживание, фотокамера, 65  
объектив, i  
чистка объектива, 65  
оптический зум, 9  
отключение, автоматическое, 61  
отметка  
для печати, 41  
для электронной почты, 42  
избранное, 43  
отметка снимков  
для альбомов, 37, 39  
отображение в режиме slide show  
(слайд-шоу), 24  
отпечатки снимков по сети, заказ, 20  
отправка снимков, видеозаписей по  
электронной почте, 42

**П**

память  
емкости накопителей, 60  
установка карты, 3  
параметр  
album (альбом), 34  
color mode (цветовой режим), 33  
date stamp (добавление даты), 36  
focus zone (зона фокусировки), 33  
image storage (накопитель для  
снимков), 34  
language (язык), 36  
liveview (синхронный просмотр), 35  
picture quality (качество снимка), 31  
picture taking mode (режим  
фотосъемки), 28  
self timer (автоспуск), 22  
video date display (отображение  
даты в видеозаписи), 36  
video out (видеовыход), 35  
video quality (качество  
видеозаписи), 31  
white balance (баланс белого), 32  
передача, по кабелю USB, 15  
печать  
PictBridge, 18  
заказ по сети, 20  
оптимизация работы принтера, 53  
отмеченные снимки, 20  
с док-принтеров EasyShare, 18  
с карты памяти, 20  
с компьютера, 20

питание

автоматическое отключение, 61  
фотокамера, 2

поддержка, техническая, 54

преобразователь переменного тока, 64

примерный срок службы, 63

принтер, совместимый с PictBridge, 18

программное обеспечение

обновление, 65

установка, 16

программное обеспечение

EasyShare, 15

программное обеспечение Kodak

EasyShare

обновление, 65

установка, 16

просмотр видеозаписей

защита, 13

слайд-шоу, 24

удаление, 14

просмотр видеозаписи

на экране фотокамеры, 10

просмотр снимка

после съемки, 6, 10

просмотр снимка, информация о

видеозаписи, 36

просмотр снимков

во время съемки, 6

защита, 13

слайд-шоу, 24

удаление, 14

экран фотокамеры, 10

**Р**

разъем для док-станции фотокамеры, ii

разъем питания, i

рамки фокусировки, 7

режим setup (настройка),

использование, 35

режимы

backlight (подсветка), 29

beach (пляж), 29

children (дети), 29

fireworks (фейерверк), 29

night portrait (ночной портрет), 29

party (вечеринка), 29

SCN, 28

self-portrait (автопортрет), 29

snow (снег), 29

**С**

сведения о данной фотокамере, 36

сведения о снимке, видеозаписи, 36

слайд-шоу

запуск, 24

неполадки, 49

циклическое повторение, 25

снимки

емкость накопителя, 60

защита, 13

копирование, 26

отметка, 37, 39

отправка отмеченных по

электронной почте, 42

передача по кабелю USB, 15

печать, 20

печать отмеченных, 41



проверка настроек, 11  
просмотр, 10  
съемка, режимы, 28  
удаление, 14

советы

- инструкции по использованию элемента питания, 64
- уход и обслуживание, 65

соответствие стандартам, информация о, 68

справка

- ссылки в сети Интернет, 53

**Т**

таймер, задержка затвора, 22

телевизор, слайд-шоу, 25

телефон, поддержка по, 54

техническая поддержка, 54

технические характеристики, фотокамера, 56

**У**

удаление

- в режиме quickview (быстрый просмотр), 6
- защита снимков, видеозаписи, 13
- из встроенной памяти, 14
- с карты памяти SD/MMC, 14

удаление избранного, 45

установка

- date & time (дата и время), 35
- дата и время, 2, 3
- карта памяти SD/MMC, 3
- программное обеспечение, 16
- элементы питания, 1

установка даты, 2, 3

утилизация, выброс, 65

уход за фотокамерой, 65

**Ф**

фотокамера экран

- просмотр снимков, 10

фотокамера, док-станция, разъем для, ii

фотокамера, экран

- просмотр, 10

**Ц**

цифровая фотокамера Kodak,

- элементы питания для, 1

цифровой зум, использование, 9

**Ч**

часы, установка, 2, 3

**Щ**

щелочные элементы питания,

- предупреждение, 1

**Э**

элемент питания

- меры предосторожности, 62

элементы питания

- примерный срок службы, 63
- типы, 63
- увеличение срока службы, 64
- установка, 1