

DOUBLEFEATURE™



Omnivision **VHS**

Panasonic®

DVD/VCR DECK
Operating Instructions
Model No. **PV-D4733S-K**



Connections and Initial Setup Procedures are on pages 12 to 17.



MULTI FORMAT PLAYBACK



*Ability to play back may depend on recording conditions.



As an **ENERGY STAR®** Participant, Panasonic has determined that this product or product model meets the **ENERGY STAR®** guidelines for energy efficiency.

Please read these instructions carefully before attempting to connect, operate or adjust this product. Please save this manual.

LSQT0700A

For assistance, please call : 1-800-561-5505 or visit us at www.panasonic.ca

Initial Setup
(Connection)

Basic
Operation

VCR
Operation

DVD
Operation

For Your
Information

Important Safeguards and Precautions

FOR YOUR SAFETY, READ AND RETAIN ALL SAFETY AND OPERATING INSTRUCTIONS. HEED ALL WARNINGS IN THE MANUAL AND ON THE UNIT

INSTALLATION

1 POWER SOURCE CAUTION

Operate only from a power source indicated on the unit or in this manual. If necessary, have your Electric Utility Service Company or Video Products Dealer verify the power source in your home.

2 POLARIZED OR GROUNDING PLUG

As a safety feature, this product comes with either a polarized power cord plug (one blade is wider than the other), or a three-wire grounding type plug.

POLARIZED PLUG CAUTION:

This plug will only fit into an outlet one way. If you cannot fully insert the plug, try reversing it. If it still will not fit, have an electrician install the proper wall outlet. Do not defeat the safety feature by tampering with the plug.

GROUNDING PLUG CAUTION:

This plug will only fit into a three-hole grounding outlet. If necessary, have an electrician install the proper outlet. Do not defeat the safety feature by tampering with the plug.

3 POWER CORD

Make sure power cords are routed so that they are not likely to have anything rest on them, roll over them, or be in the way of walking traffic. If an extension cord is used, make sure it also has either a polarized or grounded plug and that the cords can be securely connected. Frayed cords, damaged plugs, and damaged or cracked wire insulation are hazardous and should be replaced by a qualified service technician. Overloaded outlets and extension cords are fire hazards and should be avoided.

4 DO NOT BLOCK VENTILATION HOLES

Ventilation openings in the cabinet release heat generated during operation. If they are blocked, heat build-up inside the unit can cause failures that may result in a fire hazard or heat damage to cassettes or discs.

For protection, follow these rules:

- Never cover ventilation slots or the unit while in use, or operate the unit when placed on a bed, sofa, rug, or other soft surface.
- Avoid built-in installation, such as a book case or rack, unless proper ventilation is provided.

5 PLACEMENT: AVOID EXTREMELY HOT LOCATIONS OR SUDDEN TEMPERATURE CHANGES

Do not place the unit over or near heater or radiator, in direct sunlight, inside closed vehicles, in high temperature [over 104°F (40°C)], or in over 75% humidity. If the unit is suddenly moved from a cold place to a warm one, moisture may condense in the unit and on the tape causing damage. Never subject the unit to vibration, impact, or place it so that the surface is tilted as internal parts may be seriously damaged.

6 TO AVOID PERSONAL INJURY

- Do not place unsecured equipment on a sloping surface.
- Do not place this unit on any support that is not firm, level, and adequately strong. The unit could fall causing serious injury to a child or adult and damage to the unit.
- An appliance and cart combination should be moved with care. Quick stops, excessive force, and uneven surfaces may cause the appliance and cart combination to overturn.
- Carefully follow all operating instructions and use the manufacturer's recommended accessories when operating this unit or connecting it to any other equipment.



2

OUTDOOR ANTENNA INSTALLATION

1 SAFE ANTENNA AND CABLE CONNECTION

If an outside antenna or cable system is connected to the equipment, be sure the antenna or cable system is grounded so as to provide some protection against built up static charges and voltage surges. Part 1 of the Canadian Electrical Code, in USA Section 810 of the National Electrical Code, ANSI/NFPA 70, provides information with respect to proper grounding of the mast and supporting structure, grounding of the lead-in wire to an antenna discharge unit, size of grounding conductors, location of antenna discharge unit, connection to grounding electrodes and requirements for the grounding electrode.

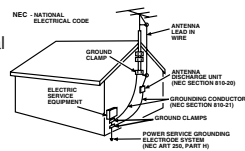

2 KEEP ANTENNA CLEAR OF HIGH VOLTAGE POWER LINES OR CIRCUITS

An outside antenna system should be located well away from power lines, electric light or power circuits and where it will never come into contact with these power sources if it should happen to fall. When installing an outside antenna, extreme care should be taken to avoid touching power lines, circuits or other power sources as this could be fatal. Because of the hazards involved, antenna installation should be left to a professional.

USING THE UNIT

If the unit has been in storage or moved to a new location, refer first to the INSTALLATION section of these safeguards.

1 KEEP THE UNIT AWAY FROM WATER OR MOISTURE OF ANY KIND.

2 IF EQUIPMENT IS EXPOSED TO RAIN, MOISTURE, OR STRONG IMPACT, unplug the unit and have it inspected by a qualified service technician before use.

3 DURING AN ELECTRICAL STORM

During a lightning storm, whether indoors or outdoors, or before leaving the unit unused for extended periods of time, disconnect all equipment from the power source as well as the antenna and cable system.

4 WHEN THE UNIT IS PLUGGED IN

- Never expose the unit to rain or water. DO NOT OPERATE if liquid has been spilled into the unit. Immediately unplug the unit, and have it inspected by a service technician. Fire and shock hazards can result from electrical shorts caused by liquid contact inside.
- Never drop or push any object through openings in the unit. Some internal parts carry hazardous voltages and contact can cause electric shock or fire hazard. Do not put any foreign object on the disc tray.
- Avoid placing the unit directly above or below your TV set as this may cause electrical interference. Keep all magnets away from electronic equipment.

5 USING ACCESSORIES

Use only accessories recommended by the manufacturer to avoid risk of fire, shock, or other hazards.

6 CLEANING THE UNIT

Unplug the unit. Then, use a clean, dry, chemically untreated cloth to gently remove dust or debris. DO NOT USE cleaning fluids, aerosols, or forced air that could over-spray, or seep into the unit and cause electrical shock. Any substance such as wax, adhesive tape, etc. may mar the cabinet surface. Exposure to greasy, humid, or dusty areas may adversely affect internal parts.

SERVICE

1 DO NOT SERVICE THIS PRODUCT YOURSELF

If, after carefully following the detailed operating instructions, this product does not operate properly, do not attempt to open or remove covers, or make any adjustments not described in the manual. Unplug the unit and contact a qualified service technician.

2 IF REPLACEMENT PARTS ARE REQUIRED

Make sure the service technician uses only parts specified by the manufacturer, or those having the same safety characteristics as the original parts. The use of unauthorized substitutes may result in fire, electric shock, or other hazards.

3 HAVE THE SERVICE TECHNICIAN PERFORM A SAFETY CHECK

After any service or repairs to the unit, request the service technician to conduct a thorough safety check as described in the manufacturer's service literature to ensure that the unit is in safe operating condition.

Safety Precautions

WARNING: To prevent fire or shock hazard, do not expose this equipment to rain or moisture.

CAUTION: To prevent electric shock, match wide blade of plug to wide slot, fully insert.

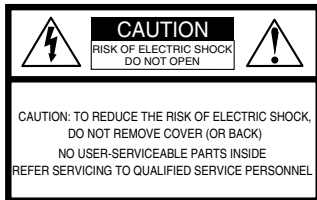

This symbol warns the user that uninsulated voltage within the unit may have sufficient magnitude to cause electric shock.

Therefore, it is dangerous to make any kind of contact with any inside part of this unit.



This symbol alerts the user that important literature concerning the operation and maintenance of this unit has been included. Therefore, it should be read carefully in order to avoid any problems.

CAUTION:

UNIT IS A CLASS I LASER PRODUCT.
HOWEVER THIS UNIT USES A VISIBLE LASER BEAM WHICH COULD CAUSE HAZARDOUS RADIATION EXPOSURE IF DIRECTED.
BE SURE TO OPERATE THE UNIT CORRECTLY AS INSTRUCTED.

WHEN THIS UNIT IS PLUGGED TO THE WALL OUTLET, DO NOT PLACE YOUR EYES CLOSE TO THE OPENING OF THE DISC TRAY AND OTHER OPENINGS TO LOOK INTO THE INSIDE OF THIS UNIT.

USE OF CONTROLS OR ADJUSTMENTS OR PERFORMANCE OF PROCEDURES OTHER THAN THOSE SPECIFIED HEREIN MAY RESULT IN HAZARDOUS RADIATION EXPOSURE.

DO NOT OPEN COVERS AND DO NOT ATTEMPT TO REPAIR YOURSELF. REFER SERVICING TO QUALIFIED PERSONNEL.

CAUTION:

LASER RADIATION
WHEN OPEN DO NOT
STARE INTO BEAM.

(Inside of product)

FCC NOTE:

This equipment has been tested and found to comply with part 15 of the FCC Rules. These limits are designed to provide reasonable protection against harmful interference when operated in a residential environment. If this equipment does cause interference to radio or television reception, which can be determined by turning the equipment off and on, use the equipment in another location and/or utilize an electrical outlet different from that used by the receiver.

If necessary, consult the dealer or an experienced radio/TV technician for help. The user may find the booklet, "Something About Interference" available from FCC local regional offices helpful.

FCC Caution:

To assure continued compliance, (example- use only shielded interface cables when connecting to other devices.) Any changes or modifications not expressly approved by the party responsible for compliance could void the user's authority to operate this equipment.

FCC Warning: Any unauthorized changes or modifications to this equipment would void the user's authority to operate.

Region Management Information:

This DECK is designed and manufactured to respond to the Region Management Information that is recorded on a DVD disc. If the Region number described on the DVD disc does not correspond to the Region number of this DECK, this DECK cannot play this disc.

- The Region number for this DECK is "1".
- The Player will play DVD-Video marked with labels containing "1" or "ALL".

Example:



3

Before Using

Congratulations

on your purchase of one of the most sophisticated and reliable products on the market today. Used properly, it will bring you years of enjoyment. Please fill in the information below. The serial number is on the tag located on the back of your DECK.

- Date of Purchase _____
- Dealer Purchased From _____
- Dealer Address _____
- Dealer Phone No. _____
- Model No. **PV-D4733S-K**
- Serial No. _____

Accessories

- Remote Control LSSQ0375

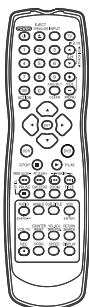

- Batteries 2 "AA"



- RF Coaxial Cable LSJA0372



Loading the Batteries

- 1) Open cover.
- 2) Insert batteries as marked.
- 3) Close cover.

- Battery replacement caution**
 - Do not mix old and new batteries.
 - Do not mix alkaline with manganese batteries.

Record/ Playback Time

Only use tapes with the **VHS** mark in this DECK.

Tape Speed Setting	Type of Video Cassette		
	T60	T120	T160
SP (Standard Play)	1 Hour	2 Hours	2 Hours 40 Minutes
LP (Long Play)	2 Hours	4 Hours	5 Hours 20 Minutes
SLP (Super Long Play)	3 Hours	6 Hours	8 Hours

4

Head Cleaning

Playing older or damaged tapes may eventually cause video heads to become clogged.

Video Head Clog Sensor

During playback, this screen appears if clogging is detected. To remove screen, press PLAY on the remote or DECK.

VIDEO HEADS MAY NEED CLEANING
PLEASE INSERT HEAD CLEANING CASSETTE OR REFER TO MANUAL

END :PLAY

- Use "dry" type head cleaning cassette only. (Part No. NV-TCL30PT is recommended.)
- Follow cleaning tape instructions carefully. Excessive use of tape can shorten head life.
- If head clog symptoms persist, contact your nearest Factory Servicentre or authorized Servicentre (see p. 59).

Built-in Head Cleaner

A clean video head helps produce a clear picture. So, we have equipped your DECK with a built-in, non-chemical head cleaning system that helps prevent clogging of the video heads. Cleaning is performed each time you load or unload a video cassette.

- This feature is preventative only. If your video heads are seriously clogged, consider the use of a chemical non-abrasive head cleaning kit or take your DECK to a Servicenter.

Features for a Quality Picture (VCR)

Digital Auto Picture

Automatically controls the video output signal for less noise depending on the tape condition.

Digital Auto Tracking

Continuously analyzes the signal and adjusts for optimum picture quality.

Manual Tracking Control

(to reduce picture noise)

Use during Playback and Slow Motion mode to reduce picture noise.

Press CH (TRACKING) ▲/▼ on the remote control or on DECK until the picture clears up.

To return to Auto Tracking, press POWER off, then on again a few seconds later.

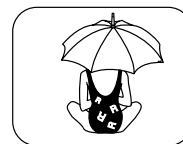

V-Lock Control (to reduce picture jitter)

In Still mode, CH (TRACKING) ▲/▼ operate as a V-Lock control.

Table of Contents

DVD / VCR

Important Safeguards and Precautions	2, 3
Before Using	4
DECK / Disc / Cassette Information	6, 7
Location of Controls	8 ~ 10
Displays (On Screen Displays and Multi Function Display)	11
Connections	12 ~ 15
Initial Setup for Basic Connections (Ready to Play)	16, 17

VCR

Reset Language, Channels, Clock, VCR's Output Channel ...	18, 19
Playback/ Record on a Tape	20, 21

DVD

Basic DVD Operation	22, 23
---------------------------	--------

Timer Recording	24, 25
MTS Broadcast/ VHS Hi-Fi Stereo System	26, 27
Multi-Brand Control Feature	28, 29
Tape Operation (Search System)	30 ~ 32
Special VCR Features	33, 34
Copying Your Tapes (Dubbing)	35

Disc Operation	36 ~ 41
DVD-RAM Operation (DVD-RAM only)	42, 43
DVD Operation using On-Screen Displays	44 ~ 46
MP3/JPEG Playback Operation	47 ~ 49
DVD Lock Feature	50
Settings for DVD Operation	51 ~ 53
Language Code List	54

DVD / VCR

Warning and Instruction Displays	55
Before Requesting Service	56, 57
Limited Warranty	58
Servicentre List	59
Index	BC

Initial Setup
(Connection)

Basic
Operation

VCR
Operation

DVD
Operation

For Your
Information

DECK / Disc / Cassette Information

Prevent Accidental Tape Erasure

Break off the tab to prevent recording.

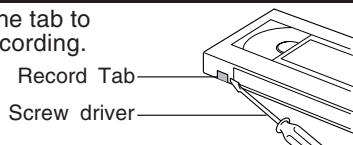

To record again

Cover the hole with cellophane tape.

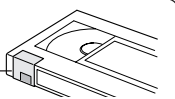

Cleaning DECK

Use a soft cloth or dusting attachment of a vacuum cleaner to remove dust from the ventilation holes on the back sides and bottom of the cabinet. Plastic surfaces are easily scratched and can be marred by alcohol and various solvents. Avoid excessive use of oil-based furniture polishes since the materials used in the cabinet will accumulate more dust. We recommend using a non-abrasive, antistatic cleaner and polisher.

Disc formats supported by this DECK

DECK can play back discs bearing any of the following marks:

Logo	Disc type
	DVD-RAM (Version 1.1 of the Video Recording Format a unified video recording standard)
	DVD (DVD-Video)
	DVD-R (DVD-Video formatted discs [finalized])
	Video CD
	CD (CD-DA) CD-R/CD-RW (CD-DA, Video CD formatted discs [finalized]) MP3, JPEG

[Discs Played 8cm (3") or 12cm (5")]

Discs which cannot be played

- DVD with Region No. other than "1" or "ALL"
- DVD of PAL system, DVD-Audio, DVD-ROM, DVD-RW, DVD+RW, CD-ROM, CDV, CD-G, CVD, SVCD, SACD, Divx Video Disc and Photo-CD

Notes

- Do not use irregularly shaped discs (e.g. heart-shaped), as these can damage the unit.
- It may not be possible to play CD-R, CD-RW, DVD-R and DVD-RAM in all cases due to the type of disc or condition of the recording.

DVD-RAM discs

DVD-RAM discs must meet the following conditions for this unit to be able to play them.

Type	Capacity
<ul style="list-style-type: none"> • Non-cartridge discs • Discs that can be removed from their cartridges (TYPE 2 and 4) 	<ul style="list-style-type: none"> • 12 cm (5") 9.4 GB (double-sided) and 4.7 GB (single-sided) • 8 cm (3") 2.8 GB (double-sided)

- Remove TYPE 2 and 4 discs from their cartridges before use, then return them when you are finished. Read the instructions for the disc carefully.

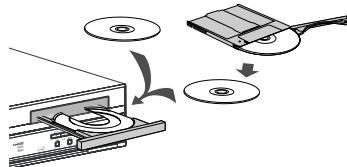

- Some parts of the disc, for example where one program ends and another begins, may not play smoothly.

Disc Handling

Handling precautions

- Sticking a label on the disc may impair DVD-R playback.
- Do not attach sticker to discs. (Do not use discs with exposed adhesive from tape or left over peeled-off stickers.)
- Only hold disc by edges as shown below. Fingerprints, dirt and scratches can cause skipping and distortion.
- Do not write on label side of disc.
- Never use record cleaning sprays, benzene, thinner, static electricity prevention liquids, or any other solvent.

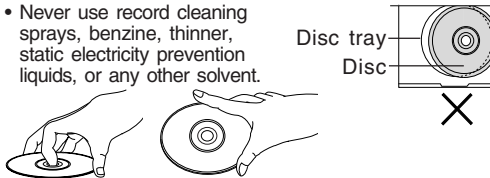

- Do not try to close disc tray when disc is not properly placed.

To clean disc surface

- With a soft, damp (water only) cloth, gently wipe from the center hole to the outer edge as shown below. (Wiping in a circular pattern will scratch the surface.)
- DVD-RAM, DVD-R : Clean only with the DVD-RAM disc cleaner available. Never use cloths or cleaners for CDs etc.

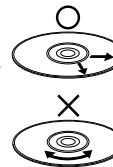

If disc is brought from a cold to a warm environment, moisture may form on the disc

Wipe away moisture with a soft, dry, lint-free cloth before using disc. (See above.)

Improper disc storage

Discs could be damaged if stored or left in areas:

- exposed to direct sunlight.
- that are humid or dusty.
- near heat (i.e. heater, radiator, etc.).

Specifications

Power Source:	120 V AC, 60 Hz
Power Consumption:	Power On: Approx. 32 watts, <u>Power Off</u> : Approx. 4 watts
Video Signal:	EIA Standard NTSC colour
Video Recording System:	4 rotary heads helical scanning system
Audio Track:	1 track (Normal), 2 channel (Hi-Fi Audio Sound)
Tuner:	
Broadcast Channels:	VHF 2 ~ 13, UHF 14 ~ 69
CABLE Channels:	Midband A through I (14 ~ 22), Superband J through W (23 ~ 36) Hyperband AA ~ EEE (37 ~ 64), Lowband A-5 ~ A-1 (95 ~ 99) Special CABLE channel 5A (01), Ultraband 65 ~ 94, 100 ~ 125
Input/Output Terminal:	Audio/Video Line Input/Output, RF Input/Output
Input Terminal:	Audio/Video Line Input (Front)
Output Terminal:	S-Video Output (DVD only), Component Video Output (DVD only) Audio Output 2 (L), (R)
Operating Temperature:	5 °C ~ 40 °C (41 °F ~ 104 °F)
Operating Humidity:	10 % ~ 75 %
Weight:	4.9 kg (10.8 lbs).
Dimensions:	430 (W) x 95.5 (H) x 344 (D) mm 16-15/16" (W) x 3-12/16" (H) x 13-9/16" (D) inch
Discs Played	
(1) DVD-Video Disc	5" (12 cm) single-sided single-layer 5" (12 cm) single-sided double-layer 5" (12 cm) double-sided double-layer (one layer per side) 3" (8 cm) single-sided single-layer 3" (8 cm) single-sided double-layer 3" (8 cm) double-sided double-layer (one layer per side)
DVD-RAM Disc	5" (12 cm) 9.4 GB (double-sided) and 4.7 GB (single-sided) 3" (8 cm) 2.8 GB (double-sided)
(2) Compact Disc (CD-DA, Video CD) (CD-R/CD-RW, MP3, JPEG)	5" (12 cm) disc 3" (8 cm) disc
Digital Audio Output:	Digital Optical Connector
Pickup:	Wavelength: 655 nm (DVD), 790 nm (Video CD/CD) Laser power: CLASS II

Note: • Designs and specifications are subject to change without notice.

Definition of Terms (DVD)

Angle:	Some DVD discs feature scenes simultaneously shot from different angles. The ANGLE button can be used to view the scene from different angles. (ANGLE Indicator lights on DECK when a scene recorded at different angles is detected.)
Chapter Number:	Titles are subdivided into numbered sections. You can quickly search for a favorite scene using these numbers.
DVD:	A high-density optical disc on which high-quality pictures and sound have been digitally recorded. DVD incorporates new video compression technology (MPEG II) and high-density recording technology which allow entire movies to be recorded with incredible playback quality.
Playback Control:	With Video CD (version 2.0), scenes or information may be selected for viewing or listening from an interactive menu that appears on the TV screen.
Subtitles:	Written dialogue which appears at the bottom of the screen.
Time Number:	The elapsed play time from the start of a disc or title. Use to quickly find scenes. (May not work with some discs.)
Title Number:	For DVD discs with two or more titles, the title is numbered as title 1, title 2, etc.
Track Number:	Numbers assigned to tracks on Video CDs and CDs to allow specific tracks to be quickly located.
Video CD:	CD containing picture and sound with same quality level as video tape. This DECK also supports Video CDs with playback control (version 2.0).

Apparatus Claims of U.S. Patent Nos. 4,631,603, 4,577,216, 4,819,098 and 4,907,093, licensed for limited viewing uses only.

This product incorporates copyright protection technology that is protected by method claims of certain U.S. Patents and other intellectual property rights owned by Macrovision Corporation and other rights owners. Use of this copyright protection technology must be authorized by Macrovision Corporation, and is intended for home and other limited viewing uses only unless otherwise authorized by Macrovision Corporation. Reverse engineering or disassembly is prohibited.

Location of Controls

Remote Control

Bold: VCR Function
Italic: DVD Function
Bold Italic: VCR and DVD Functions
 Normal: Others

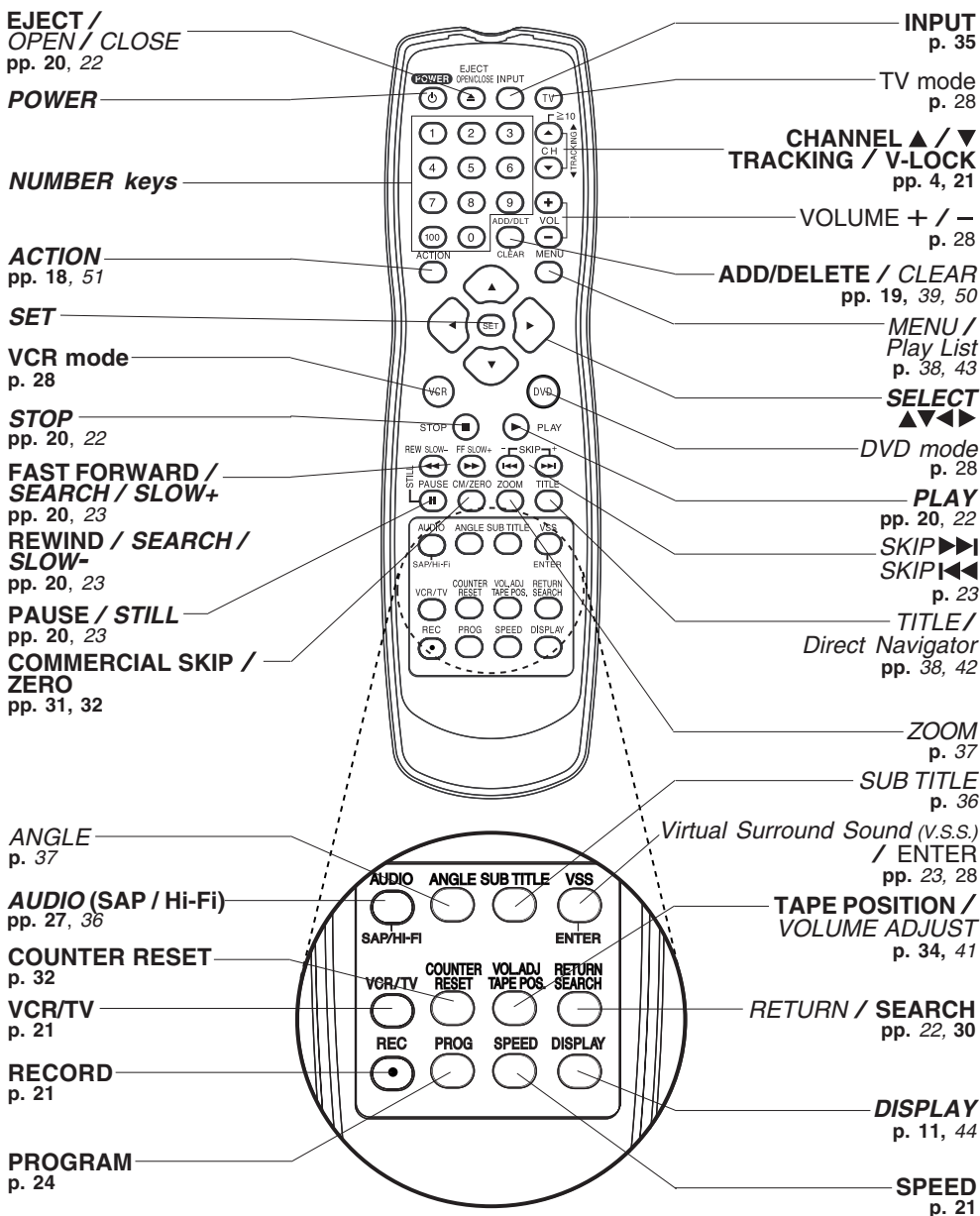

EJECT button: When this button is pressed in VCR mode, the tape is ejected. This button is inoperative if pressed during recording. If pressed in DVD mode, the disc tray opens or closes.

Front View of DECK

Bold: VCR Function
Italic: DVD Function
Bold Italic: VCR and DVD Functions
 Normal: Others

STOP/EJECT
 p. 20

FAST FORWARD/SEARCH
 p. 20

PLAY
 p. 20

REWIND/SEARCH
 p. 20

POWER

**Audio/Video
 Input Connector 2
 (LINE 2)** p. 35

**CHANNEL ▲/▼
 TRACKING/V-LOCK**
 pp. 4, 21

REC
 p. 21

**Cassette
 Compartment**

Disc Tray

OPEN/CLOSE
 p. 22

**Multi Function
 Display**
 p. 11

**Remote
 Sensor**

PROGRESSIVE
 p. 10

PAUSE
 p. 23

SKIP ►►►
SKIP ◄◄◄
 p. 23

PLAY
 p. 22

STOP
 p. 22

If the disc cannot be removed...

First, unplug DECK. Then, prepare a rigid wire (e.g. an extended paper clip) and, applying moderate force, insert it straight into the hole at the base of the tray. The tray will eject a little. Now, pull the tray all the way out and remove the disc.

Over 2 inches

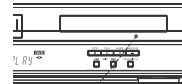

**Initial Setup
 (Connection)**

Reset All Memory Functions

Use when moving DECK to new location, or if a mistake was made in the Initial Setup section (return to Factory Setting).

- Make sure a tape is not inserted in the DECK.

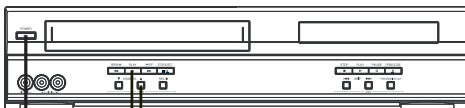

1 2

- 1 Turn DECK Power on.
- 2 Press and hold both **VCR PLAY** and **CHANNEL ▲** on the DECK for more than 5 seconds.
 - The power shuts off.
- 3 Do "Initial Setup (Ready to Play)" on page 16.

9

Location of Controls (continued)

Rear View of DECK

Bold: VCR Function *Italic:* DVD Function
Bold Italic: VCR and DVD Functions

AC Power Plug

- While plugged into an AC outlet, this DECK consumes 4 W of electrical power in off mode.

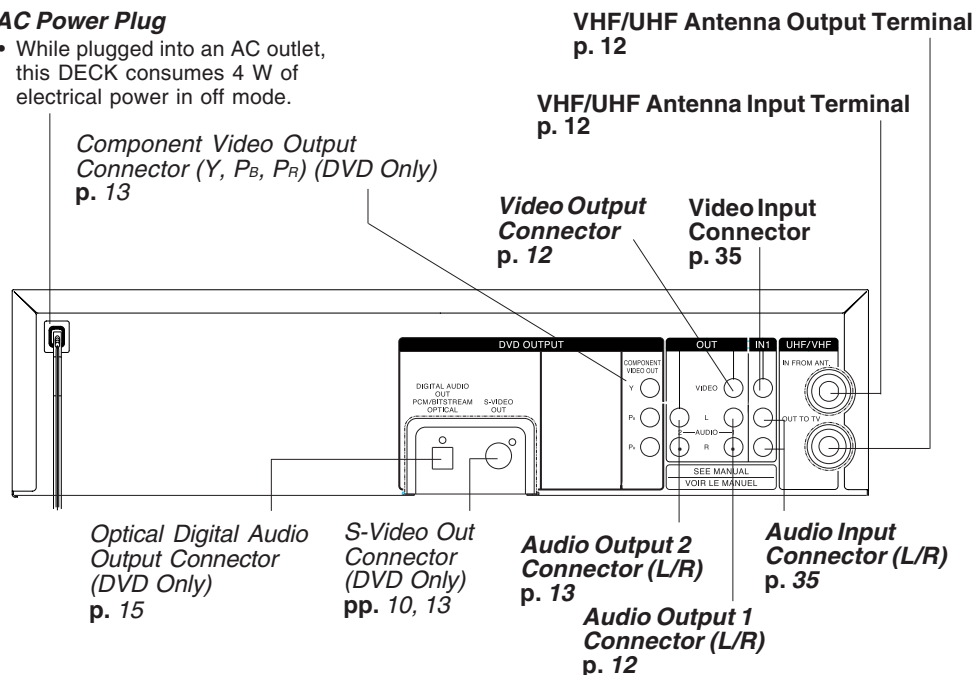

The following table shows the status of the output jacks when in VCR or DVD mode.

	<i>Video Output Audio Out 1 Audio Out 2</i>	<i>Component Video Output</i>	<i>S-VIDEO OUT</i>
VCR	YES	N/A	N/A
DVD	YES	YES	

- Note** • PROG functions on the remote are not available when using Component Video Output and S-VIDEO OUT. Please set TV to either RF INPUT or VIDEO INPUT, and then press PROG.

To enjoy PROGRESSIVE SCAN video

- Connect *Component Video Output* to the component video input terminals of a television. (See p. 13.)
- When the PROGRESSIVE button is pressed, the ON lamp lights up (see p. 9) and the PROGRESSIVE SCAN signal is output from the *Component Video Output Connector*.

Notes

- The PROGRESSIVE button can be operated when the DECK is in DVD function mode.
- The screen may shift off-center when using progressive output. Please adjust the screen position if this occurs. (Refer to your TV manual.)
- The DECK outputs video signals (not PROGRESSIVE SCAN) from the "VIDEO OUT" and "S-VIDEO OUT" terminals when the ON lamp is lit.

Displays (On Screen & Multi Function)

On Screen Displays (VCR)

Function & Channel Displays



When a function button is pressed, e.g. PLAY, or you change channels, a 5-second display appears.

Blank Tape/ No Video Signal Indications

Whenever a blank section of a tape comes up in Play mode, or when the selected channel has no broadcast signal with Weak Signal Display Feature (p. 33) set to OFF, the TV screen will turn solid blue.

Initial Setup
(Connection)

VCR Status & Clock Displays

To display or remove overlay at right, → press DISPLAY.

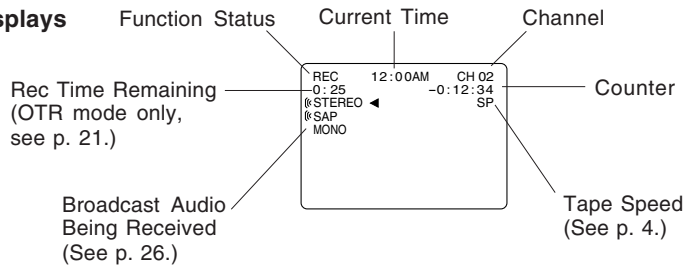

Multi Function Display

VCR mode Indicator

Lights up when DECK is VCR mode.

Tape Indicator

Lights up when a tape is inserted.

Hi-Fi Indicator

Lights up when Hi-Fi audio is monitored in Play mode.

ANGLE Indicator

Lights up when a scene recorded at different angles is detected. (See p. 37.) (DVD only).

Clock/ Status/ Channel/ Speed Display

Displays the current time. Briefly displays DECK status when a function button is pressed. Briefly displays the channel number, or "L1" or "L2" when a channel or line input is selected. Briefly displays the recording speed when SPEED is pressed.

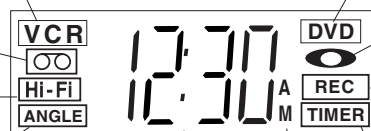

DVD mode Indicator

Lights up when DECK is DVD mode.

DISC Indicator

Lights up when a disc is inserted.

VCR REC Indicator

Lights up during recording.

Timer Indicator

Lights up when DECK is set for Timer Recording, or when One Touch Recording (OTR) is used. Flashes when Timer Recording is set, but a tape has not been inserted into DECK and when a power interruption occurs during Timer Programming.

Connections

Basic Connections

- If your TV has **AUDIO and VIDEO IN** terminals, connect them to **DECK** for higher quality picture and sound.
- You can enjoy stereo sound even if your TV is not stereo by connecting a stereo amplifier to DECK.
- Connect DECK and TV with an RF Coaxial Cable **(a)** (supplied) or an AV Cable **(b)** (not supplied) as shown in the figure below.

■ DSS Receiver → DECK → TV ■ DECK → TV ■ Cable Box → DECK → TV

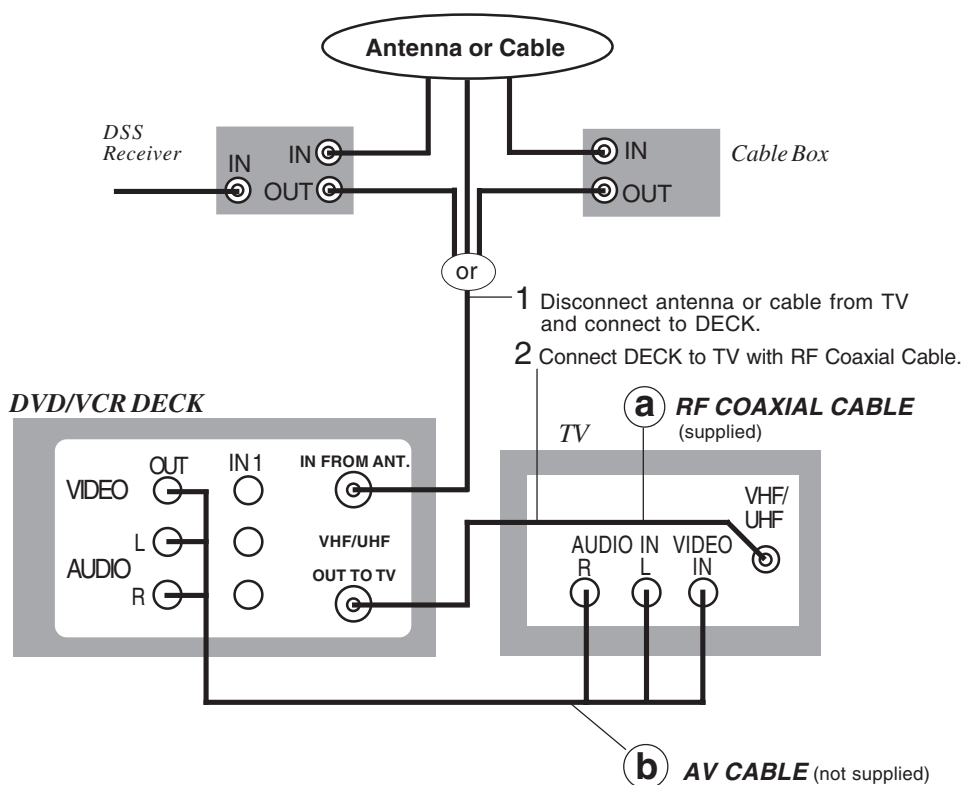

WARNING

When using "Nut type" RF coaxial cables, tighten with fingers only. Overtightening may damage terminals.

Note to CABLE system installer

This reminder is provided to call the CABLE system installer's attention to Article 820-40 of the NEC in USA (and to the Canadian Electrical Code in Canada) that provides guidelines for proper grounding and, in particular, specifies that the cable ground shall be connected to the grounding system of the building, as close to the point of cable entry as practical.

Other Connections

■ With a Cable Box (DECK → Cable Box → TV)

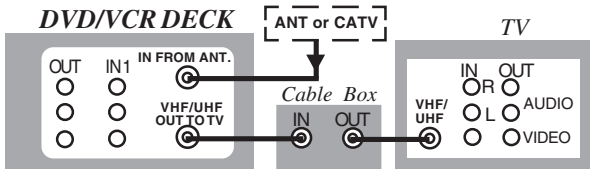

■ Connect With Two Cable Boxes

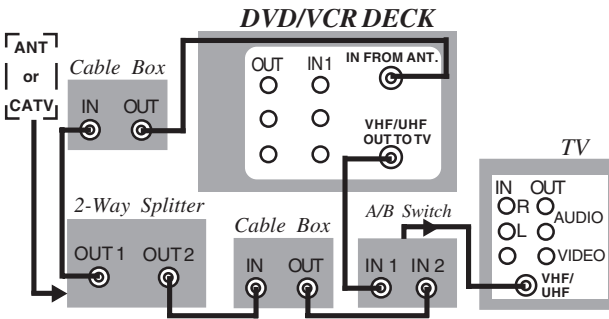

You Can

- view any (including scrambled) channel.
- use Remote Control to select channels without using Multi-brand control feature.

You Cannot

- record scrambled channels.

You Can

- record and view both scrambled and unscrambled channels if additional equipment is added. This connection requires: two converter boxes, an A/B switch, and a 2-way splitter.

You Cannot

- view a channel other than the one selected for any type of recording.
- do a Timer recording of a channel unless you select it on the Cable Box.

Initial Setup
(Connection)

Connections For DVD Only (enjoying higher picture quality)

- ① Connect AUDIO OUT2 (L, R) to the AUDIO IN (L, R) of the TV. (audio input for COMPONENT or S-VIDEO mode).
- ② If your TV has COMPONENT VIDEO INPUT, connect to COMPONENT VIDEO OUT. If your TV does not have COMPONENT VIDEO INPUT but has S-VIDEO INPUT, connect to S-VIDEO OUT.
- ③ When in DVD mode, set your TV to either COMPONENT VIDEO IN or S-VIDEO IN.

Notes

- You can watch DVDs through the S-VIDEO or COMPONENT VIDEO, VHF/UHF OUT TO TV, and VIDEO OUT connections to your TV. The VCR and TUNER pictures are available only from the VIDEO OUT and VHF/UHF OUT TO TV connections to your TV.
- PROG functions on the remote are not available when using S-VIDEO OUT and COMPONENT Video Output. Please set TV to either RF INPUT or VIDEO INPUT, and then press PROG.
- TV must have capability to accept and display a progressive scan signal to use PROGRESSIVE mode. Consult your TV operating instructions.

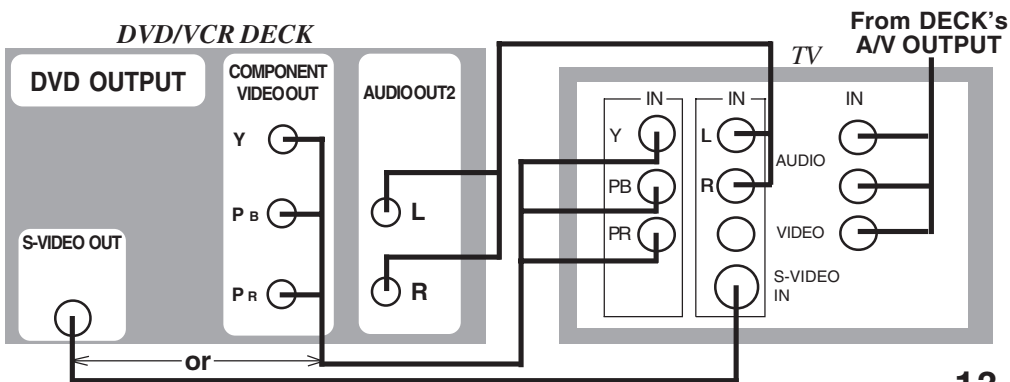

13

Connections (continued)

Audio Connections

✓ Ready Checklist

- Turn down the volume, then turn DECK, as well as other equipment to be connected, off before proceeding with connection.
- Do not block ventilation holes of any of the equipment and arrange them so that air can circulate freely.
- Read through the instructions before connecting other equipment.
- Ensure that you observe the colour coding when connecting audio and video cables.

■ Connecting Amplifier (2ch stereo system) [Analog connection]

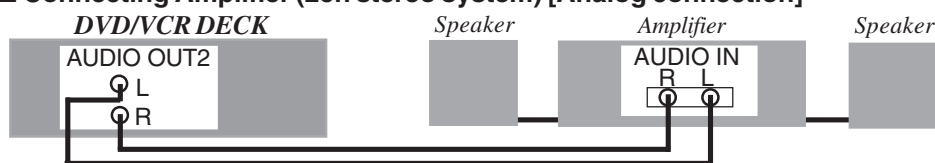

Enjoying digital audio output from the digital audio output connector

Notes on audio output from the optical digital audio output connector

Disc	Sound recording format	Optical digital audio output from connector
DVD	Dolby Digital	Dolby Digital bitstream (1-5.1 ch) or PCM (48 kHz sampling/16 bit only)*1
	Linear PCM (48/96 kHz 16/20/24bit)	Linear PCM (2 ch) (48 kHz sampling/16 bit only)*2
	DTS	Bitstream or PCM (48 kHz sampling/16 bit only)*1
Video CD	MPEG 1	PCM (44.1 kHz sampling)
CD	Linear PCM	Linear PCM (44.1 kHz sampling)
MP3	MP3	Linear PCM (It depends on the MP3 file)

*1 The type of audio output from the connector can be selected by the Settings for DVD Operation. (See p. 52.)

*2 Sound having 96 kHz sampling is converted into 48 kHz sampling when it is output from the DECK's optical digital audio output connector.

For your reference:

- Dolby Digital is a digital sound compression technique developed by the Dolby Laboratories Licensing Corporation. Supporting 5.1-channel surround sound, as well as stereo (2-channel) sound, this technique enables a large quantity of sound data to be efficiently recorded on a disc.
- Linear PCM is a signal recording format used in CDs. While CDs are recorded in 44.1 kHz/16 bit, DVDs are recorded in 48 kHz/16 bit up to 96 kHz/24 bit.
- If you have a Dolby Pro Logic Surround decoder, you will obtain the full benefit of Pro Logic from the same DVD movies that provide full 5.1 channel Dolby Digital soundtracks, as well as from titles with the Dolby Surround mark. For information on Panasonic or Technics Dolby Pro Logic Surround Sound Decoders please contact your local dealer.

Manufactured under license from Digital Theater Systems, Inc. US Pat. No. 5,451,942, 5,956,674, 5,974,380, 5,978,762 and other world-wide patents issued and pending. "DTS" is a registered trademark of Digital Theater Systems, Inc. Copyright 1996, 2000 Digital Theater Systems, Inc. All rights reserved.

Manufactured under license from Dolby Laboratories.
"Dolby" and the double-D symbol are trademarks of Dolby Laboratories.

■ **Connecting Amplifier (5.1 ch Surround system) [Digital connection]**
DECK → Dolby Digital Receiver → Amplifier → Speaker

or

DECK → DTS (Digital Theater Systems) Receiver → Amplifier → Speaker

When DVDs recorded in Dolby Digital or DTS are played, Dolby Digital bitstream or DTS bitstream is output from the DECK OPTICAL digital audio output connector. When DECK is connected to a Dolby Digital or DTS receiver, you can enjoy theater-quality audio in your home. [An optical digital audio cable (optional) is required when an optional Dolby Digital or DTS receiver is used.]

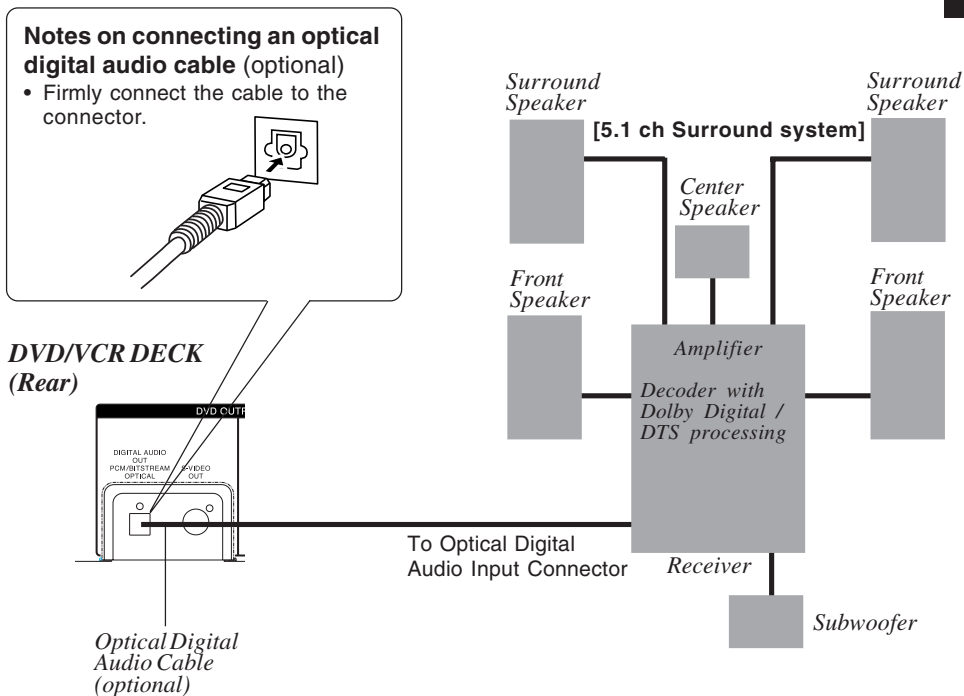

Caution for optical digital audio output connector:

- When connecting an amplifier (with an Optical Digital Input Connector) which does not contain the Dolby Digital or DTS receiver, be sure to select "PCM" at "Dolby Digital" and "PCM" at "dts" of the Settings for DVD Operation "Audio Output" (see p. 52). Otherwise, any attempt to play DVDs may cause such a high level of noise that it may be harmful to your ears and damage your speakers.
- When a Dolby Digital/DTS receiver is connected, please select "Bitstream" at "dts" or "Dolby Digital" of the Settings for DVD Operation "Audio Output". If "PCM" is selected, there will be stereo sound. (See p. 52.)
- Video CDs and CDs can be played as usual.

Note:

- Some DTS receivers which do not support DVD-DTS interface may not work properly with DECK.

Initial Setup for Basic Connections (Ready to Play)

Before doing Initial Setup

- 1 Turn TV on.
- 2 See connections (a) RF Coaxial Cable Connection and (b) AV Cable Connection on page 12.
<RF Coaxial Cable Connection>
Set TV to channel 3.
<AV Cable Connection>
Set TV to VIDEO.
- 3 [DECK → TV]
 - Go to “Initial Setup (Ready to Play).” (See below.)[Cable Box → DECK → TV], [DSS → DECK → TV]
 - Turn on Cable Box and set it to your Public Broadcasting Station (PBS) channel in your time zone.
 - If you use a DSS Receiver, it must be turned off.

Initial Setup (Ready to Play)

- 1 Press VCR on remote for VCR mode.
- 2 Plug DECK Power Cord into AC wall outlet. DECK comes on and SELECT LANGUAGE screen appears. When one of “1”, “2”, “3” keys is pressed, auto channel and clock set starts.
 - If screen below does not appear, check DECK - TV connection and, if TV is tuned to channel 3, try switching it to channel 4.
 - To change VCR's output channel, please refer to “VCR's Output Channel” on page 19.
 - If wrong language is set, do “Reset All Memory Functions” (p. 9).

Plugging the AC Power Plug into an AC outlet

SELECT LANGUAGE
ENGLISH :PRESS 1
FRANÇAIS :APPUYER 2
ESPAÑOL :OPRIMIR 3

Select language

Press 1 : English

Press 2 : French

Press 3 : Spanish

CH AUTO SET PROCEEDING
CANCEL : STOP

Notes

- Function buttons are inoperative during Initial Setup.
- To remove a cassette during Auto Set, press EJECT on the remote or STOP/EJECT twice on the DECK. In this case, settings must be made manually. (See p. 18.)
- Depending on conditions, Auto Clock Set may take longer than 30 minutes. If so, press STOP to stop setup and perform settings manually. (See p. 18.)

AUTO CLOCK SET
PROCEEDING
CANCEL : STOP

***Important:** If a remote control button does not work when pressed, press the VCR button on the remote and try the button again.

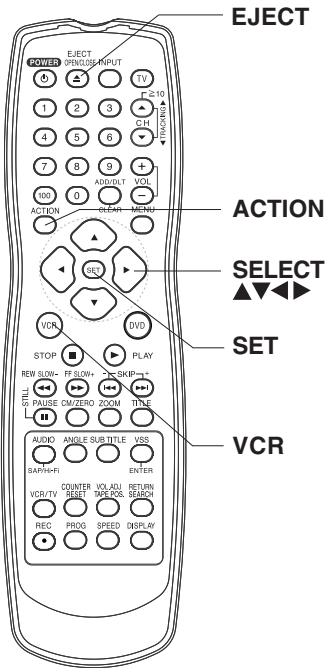

3 Settings are made automatically. When setup is done, this screen appears.

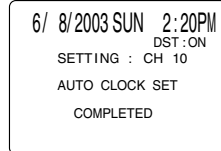

If "AUTO CLOCK SET IS INCOMPLETE" appears, manually set clock. See below.

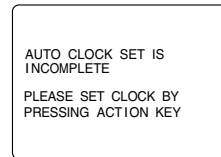

**Initial Setup
(Connection)**

Manual Clock Set

If Auto Clock Set was incomplete.

1 Press ACTION* on remote to display CLOCK screen.

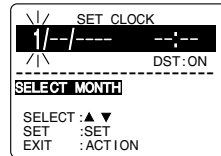

2 Press ▲▼ to select the month and SET to set. In the same manner, select and set the date, year, time, and DST (Daylight Saving Time).

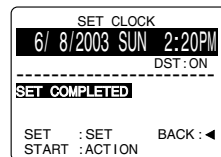

3 Press ACTION to start clock and exit.

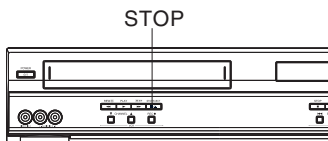

Reset Language, Channels, Clock,

VCR's

1

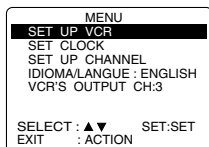

Press **ACTION*** to display MENU.

- PROGRAM functions are not available when using COMPONENT Video Output and S-VIDEO OUT. Please set TV to either RF INPUT or VIDEO INPUT, and then press PROGRAM.

2

Language

- 1) Press **▲▼** to select language item.

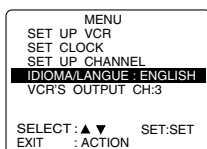

- 2) Press **SET** repeatedly to change language item as shown below.

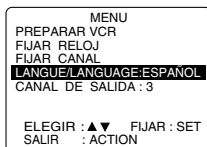

For Spanish ↓



For French ↓

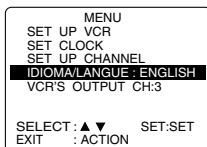

For English

- 3) Press **ACTION** to exit.

Channels

- 1) Press **▲▼** to select "SET UP CHANNEL," and press **SET**.

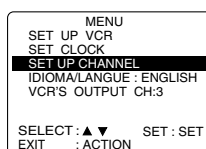

- 2) Press **▲▼** to select "ANTENNA," then press **SET** to set your antenna system ("TV" or "CABLE.")

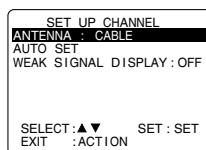

- 3) Press **▲▼** to select "AUTO SET," then press **SET**.

- If you use a Cable Box, set it to the PBS channel in your time zone.

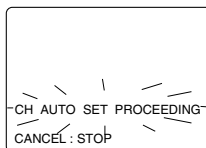

- After Channel Auto Set is finished, Auto Clock Set will be performed.

Clock

- 1) Press **▲▼** to select "SET CLOCK," and press **SET**.

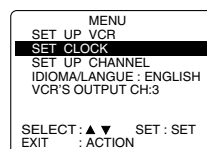

- 2) Press **▲▼** to select "MANUAL," and press **SET**. (For Auto Clock Set, select "AUTO CLOCK SET.")

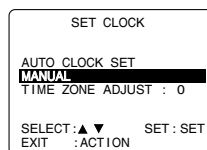

("TIME ZONE ADJUST" appears only when auto clock is set.)

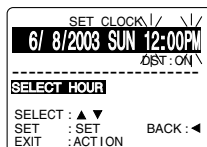

- 3) Press **▲▼** and **◀** to select, then set the date, time, and DST (Daylight Saving Time).

- 4) Press **ACTION** to start Clock and exit this mode.

VCR's Output Channel

***Important:** If a remote control button does not work when pressed, press the VCR button on the remote and try the button again.

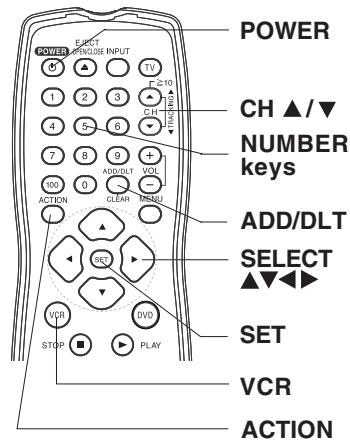

Basic
Operation

Time Zone Adjust

(Only when Auto Clock is set.)

- 1) Press ▲▼ to select "SET CLOCK," and press SET.

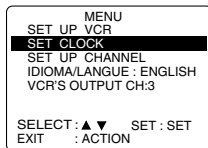

- 2) Press ▲▼ to select "TIME ZONE ADJUST,"

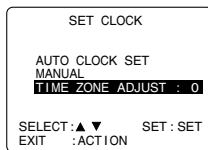

and press SET to subtract or add hour(s) as necessary.

- 3) Press ACTION twice.
 - "TIME ZONE ADJUST" returns to "0" if clock is set manually.

VCR's Output Channel

- 1) Press ▲▼ to select "VCR'S OUTPUT CH.," and press SET.

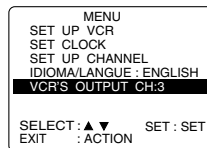

- 2) Press SET.

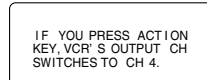

- 3) Press ACTION.

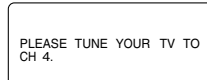

↓ After 3 seconds

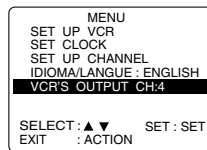

- To Make Corrections, repeat steps 1) ~ 3).

Add or Delete a Channel

To add channel:
Select channel with **NUMBER keys** and press **ADD/DLT**.

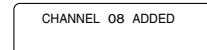

To delete channel:
Select channel with **CH ▲/▼** or **NUMBER keys** and press **ADD/DLT**.

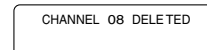

DST (Daylight Saving Time)

DECK auto adjusts clock for DST. (p. 17.)

Spring (First Sunday in April)
DST:ON → Sets clock ahead one hour.

Autumn (Last Sunday in October)
DST:ON → Turns clock back one hour.

- If your area does not observe Daylight Saving Time, select DST:OFF.
- Keep these time changes in mind when programming DECK for timer recordings.

Playback/ Record on a Tape

✓ Ready Checklist

- All connections are made. (pp. 12 ~ 15)
- TV and DECK are plugged in.
- TV is on and tuned to CH 3, 4, or VIDEO.
- Remote is in VCR mode. (Press VCR.)

Playback a Tape

1 Insert a tape.

- DECK power comes on. If Auto VCR/TV (see p. 32) is set to "OFF," press VCR/TV on the remote to be VCR mode.

2 Press **PLAY*** to play a tape.

- If tape has no rec. tab (p. 6), auto play begins.

Special Features During Play

■ Forward/Reverse Scene Search

- Press **FF/SLOW+** or **REW/SLOW-**.
- Press **PLAY** to release.

After search has begun, each additional press of **FF** or **REW** changes speed as shown below.

[SLP] : Approx. 21X ↔ Approx. 9X

[LP] : Approx. 9X ↔ Approx. 7X

[SP] : Approx. 7X ↔ Approx. 3X

If at 21X, 9X, or 7X speed the picture is interrupted, change speed to 9X, 7X, or 3X.

Notes

- Picture interruption may occur with some TVs.
- FF and REW search speed may vary depending on current tape position.

■ Still (Freeze) Picture

- Press **PAUSE/STILL**.
- Press **PLAY** to release.

■ Frame by Frame Picture

- Press **PAUSE/STILL** in Still mode.
- Press **PLAY** to release.

■ Slow Motion Picture

- Press **FF/SLOW+** (increase speed) or **REW/SLOW-** (decrease speed) in Still mode.
- Press **PLAY** to release.

3 Press **STOP** to stop a tape.

- Press **REW/SLOW-** or **FF/SLOW+** in Stop mode to rewind or fast forward a tape.

- Press **EJECT** on remote, or **STOP/EJECT** on DECK to eject a tape.

20

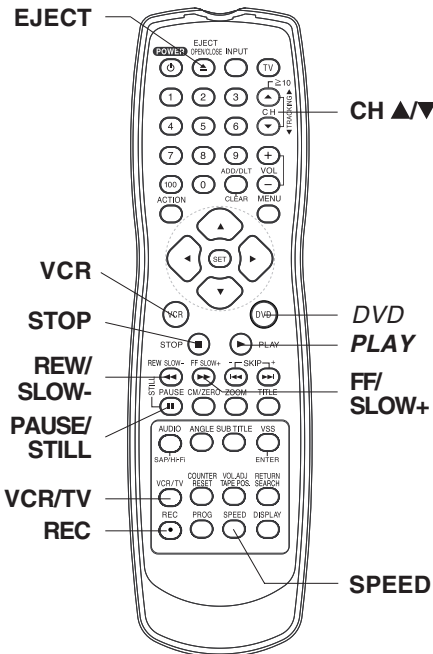

Notes

- These features work best in SP or SLP mode.
- The sound will be muted.
- To reduce picture noise, see "Manual Tracking Control" on page 4.
- After DECK is in Still or Slow mode for 3 minutes, it will switch to Stop mode automatically to protect the tape and the video head.

Playback using DECK buttons

- 2 Press **PLAY**.
- 1 Insert a tape.



Multi Function Display

- Press **STOP/EJECT** to stop and/ or eject a tape.

***Important:** If a remote control button does not work when pressed, press the VCR button on the remote and try the button again.

Record on a Tape

- 1 Insert a tape with a record tab** (p. 6).
 - DECK power comes on. If Auto VCR/TV (see p. 32) is set to "OFF," press VCR/TV on the remote to be VCR mode.
- 2 Press CH ▲▼, or NUMBER keys** to select the channel.
 - For "LINE" input, see page 35.
 - If channel is over 100, press 100 key then press the remaining 2 digits.
- 3 Press SPEED** to select the record speed (p. 4).
 - SP = Standard Play LP = Long Play
 - SLP = Super Long Play
 - Speed appears on-screen and on Multi Function Display.
- 4 Press REC** to start recording.
 - (The VCR REC indicator lights up on Multi Function Display),
 - To edit out unwanted scenes, press PAUSE/STILL to pause, and again to resume recording.
 - You cannot view another channel during recording.
- 5 Press STOP** to stop recording.

This video recorder, equipped with HQ (High Quality) system, is compatible with existing VHS equipment. Only use tapes with the **VHS** mark. Only tapes tested and inspected for use in 2, 4, 6, and 8 hour machines are recommended.

Note
Remove loose or peeling labels from tapes to prevent tape jam.

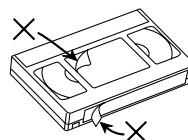

Basic Operation

- **One Touch Recording** (recording in progress),
 - press REC repeatedly to set the recording length (30 min. ~ 4 hours).
 - DECK shuts off after the preset record length.
- **Record one station, watch another,**
 - press VCR/TV on the remote (change to TV mode),
 - select channels at TV (recording continues).
- **Select Channels at DECK** (In STOP or REC. PAUSE mode),
 - press VCR/TV on the remote (change to TV mode),
 - select channels at DECK.
- **Play a disc while recording a tape.**
 - insert a disc during recording,
 - press DVD, and then press PLAY.

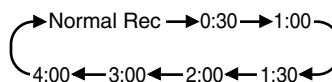

Notes

- **It is not possible to record from DVD/ Video CD/ CD to VHS tape using DECK.**
- **Watching one channel and recording another is not possible when using Cable Box or DSS Receiver.**
- After 5 minutes in Pause mode, DECK stops to protect a tape and video heads.

Record using DECK buttons

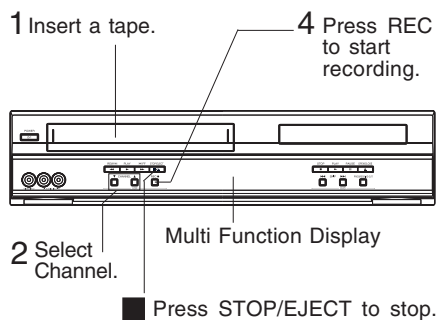

Basic DVD Operation

✓ Ready Checklist

- All connections are made. (pp. 12 ~ 15)
- DECK is plugged in.
- If DECK is connected to an audio amplifier, turn the stereo system's power on.

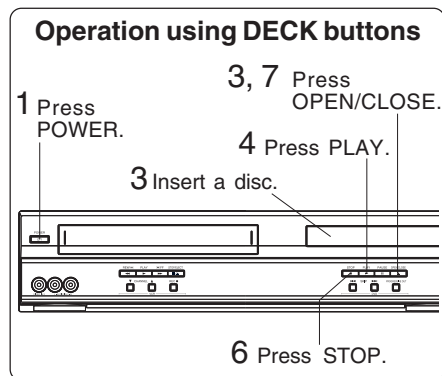
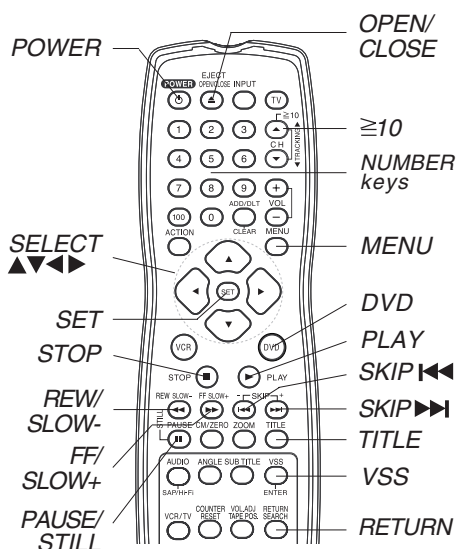

*1 Interactive DVD...
May include multiple camera angles, stories, etc.

*2 Video CD with playback control...
Particular scenes or information can be interactively selected from a menu that appears on the screen.

22

1 Press **POWER*** on the remote or DECK.

2 Press **DVD** to select DVD mode.
• If a disc is already inserted, go to step 4. (Depending on the disc, playback may start automatically.)

3 Press **OPEN/CLOSE**, and then place a disc into the disc tray.

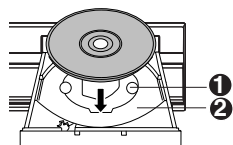

- Hold disc by its edges only (p. 6) with printed side up and use guides to place into tray.
- Use **1** 3" (8 cm) or **2** 5" (12 cm) disc.

DVD-RAM → see p. 42

4 Press **PLAY** to start playing.
Disc tray closes automatically.

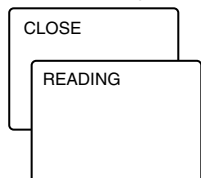

- You may also close tray by pressing **OPEN/CLOSE**.
- Data reading time differs with each disc.

<Example1>

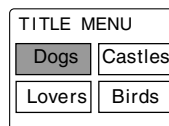

If an interactive DVD*1 or a Video CD with playback control*2 is used and **TITLE MENU** appears, go to step 5.

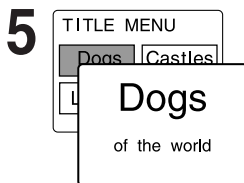

<Example2>

Press **▲▼◀▶** or **NUMBER keys** (see below) to select title, and press **SET** or **PLAY** to start playing.
• "Pressing **SET** or **PLAY**" is not necessary when using **NUMBER keys**.

Using **NUMBER keys** starts playing automatically.
The number of available titles varies with each disc.

<Input
Example> 1 digit number 1 ... 1
2 digit number 12 ... ≥ 10 1 2
3 digit number 123 ... 100 1 2 3

Press **SKIP ▶▶|** or **◀◀** to go to next or previous menu screen.

- SKIP function not available with all discs.
- Please refer to disc jacket for operation information.

To return to menu (play stops)

Press **TITLE**, **MENU**, or **RETURN**. (DVD)
Press **RETURN**. (Video CD)

6 Press **STOP** to stop playing.

7 Press **OPEN/CLOSE** to eject the disc.

***Important:** If a remote control button does not work when pressed, press the DVD button on the remote and try the button again.

■ Forward/Reverse Scene Search

Press **FF/SLOW+** or **REW/SLOW-** during play.

Press **PLAY** to release.

- Starting forward/reverse search during play started from menu on Video CDs may recall menu.
- Search speed, slow at first, increases with each additional press of the button up to 5 levels.

■ Forward/Reverse Chapter/Track Skip

Press **SKIP ►►** or **◄◄ SKIP** during play. Each press skips a chapter (DVD) or track (Video CD/CD).

- Pressing **◄◄ SKIP** once midway through a chapter/track returns to the start of that chapter/track. Each additional press skips back one chapter/track.
- Pressing **SKIP ►►** or **◄◄** during play started from menu on Video CDs may recall menu.

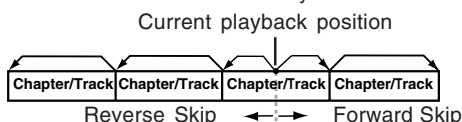

■ Still Picture or Pause

Press **PAUSE/STILL** during play.

Press **PLAY** to release.

- **DVD/Video CD** : DECK will enter still picture mode.
- **CD** : DECK will enter pause mode.

■ Frame by Frame Picture

(DVD/Video CD)

Press **PAUSE/STILL** in still mode.

Press **PLAY** to release.

- Each press advances picture one frame.
- Hold button down for consecutive frame advance.
- Whether pictures are advanced by "FRAME" or "FIELD" is selected automatically. (See p. 53.)

■ Slow Motion Picture (DVD/Video CD)

Press **FF/SLOW+** or **REW/SLOW-** in still mode.

Press **PLAY** to release.

- Slow motion speed, slow at first, is increased with each additional press of the button up to 5 levels.
- Reverse slow motion is not available for Video CDs.

Auto-Power Off Function

Power turns off after DECK has been in Stop mode (DVD) for about 5 minutes.

- When  appears on the screen while a button is being operated, it means that the corresponding operation is prohibited by DECK or the disc.

V.S.S. (Virtual Surround Sound)

Enjoy a surround-like effect if you are using two front speakers only. The effect is broadened and sound seems to come from virtual speakers on either side if the disc has surround signals recorded on it.

Press **VSS** in DVD mode.

- The Surround sound effects can be changed by pressing **VSS** repeatedly as shown by the figure below.



Note

- Surround sound effects is available in DVD mode only.
- Turn off the surround effects on the other equipment.
- V.S.S. will not work, or will have less effect, with some discs.
- Turn V.S.S. off if it causes distortion.
- Sound will only come from the two front speakers if V.S.S. is on.

Resume Function

DECK memorizes the point where **STOP** is pressed (**STOP ►** is displayed on screen).

Press **PLAY** to resume play from this point. Pressing **STOP** again or opening the tray cancels **RESUME**, however, **RESUME** is not canceled when power is turned off and on.

- **RESUME** works only with discs for which elapsed play time is displayed during play.

Enjoy Video CDs featuring playback control without using menus (Video CDs only)

1. Do steps 1-4 (previous page). When menu appears, **press STOP**.
2. Press **NUMBER keys** to select desired track (play begins).
 - Check disc for track numbers.
 - Press "1" to start at beginning of disc.

To Resume Menu use,

Press **STOP** and **press PLAY**, then the menu will be displayed.

Now, go to step 5 (previous page).

Notes

- Please read the disc jacket for operation information.
- If a single sided disc is placed in upside down, "THIS TYPE OF DISC CANNOT BE PLAYED. PLEASE INSERT A DIFFERENT DISC" is displayed.
- Remove disc and press **DECK POWER** off when not in use.
- Disc continues to rotate with menu displayed even after play is done. Press **STOP** to clear menu display when finished with menu.

Timer Recording

✓ Ready Checklist

- All connections are made. (pp. 12 ~ 15)
- TV and DECK are plugged in.
- Clock set correctly. (p. 18)
- Tape has rec.tab. (p. 6)
- Remote is in VCR mode. (Press VCR.)
- Sufficient tape remaining for recording time.

1 Press **PROG*** to display Program.

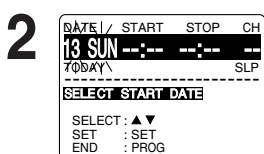

Example
Today

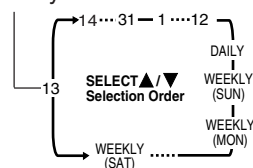

1) To set record DATE, press ▲▼ to select: 1~31= one time, or DAILY= MON~ FRI, or WEEKLY= same time each week and press **SET**.

• See selection order left.

2) To set remaining items, press ▲▼ to select and press **SET** to set START/ STOP times, CH (channel) or LINE input (p. 35), and tape speed (SP, LP, SLP).

Press **PROG** to end programming.

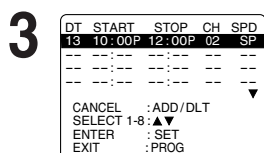

To Enter More Programs, press ▲▼ to select and press **SET** to set an unused program number, and then repeat step 2.

Or
Press **PROG** to exit.

- The "Timer" Indicator lights up on DECK.
- You can do Timer Recording with the power on or off.
- "TIMER REC WILL START SOON" appears on-screen for 2 minutes before Timer Recording starts. If DECK is in DVD mode, no message appears, but the VCR REC Indicator, the VCR mode indicator and "REC" will flash on Multi function Display.

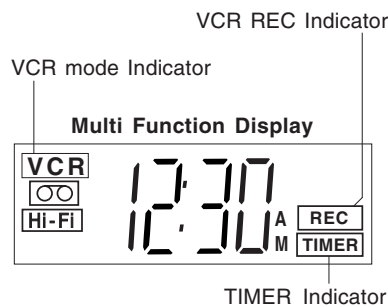
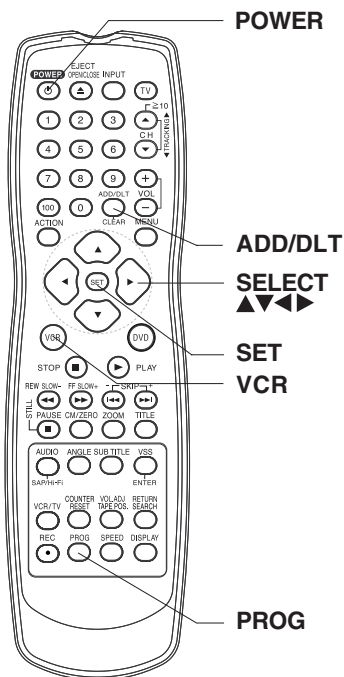

***Important:** If a remote control button does not work when pressed, press the VCR button on the remote and try the button again.

Review, Replace or Clear Program Contents:

(Recording is not in progress)

1 Press **PROG**
to display Program List.

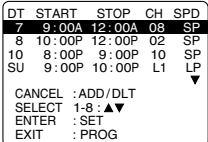
2  Press **▲▼**
to select number and
press **SET**
to display.

To cancel a Timer Recording in progress...

Hold down **STOP** in VCR mode for a few seconds to cancel the Timer Recording.

(The "TIMER" Indicator goes out on Multi Function Display.)

- Any future daily or weekly recording will be performed as programmed.

3 To Replace program...

 Repeat Step 2 (p. 24)
to set new programs.

or

To Clear program...

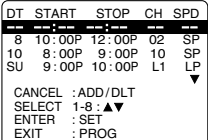
 Press **ADD/DLT**.

4 Press **PROG**
to end the programming.

Notes

- If you are using a Cable Box, the VCR's channel for Timer Recording must be set to the Cable Box input channel and Cable Box must be manually set to the desired channel. Cable Box power must be left on.
- 2 minutes before Timer Recording is performed, "PLEASE PREPARE FOR TIMER REC" appears and Timer Indicator flashes.
Be sure a cassette with record tab is loaded and DECK is in Stop mode.
- If a power interruption occurs while programming the timer, the timer program(s) may be cancelled. If "TIMER PROGRAMS WERE LOST DUE TO POWER INTERRUPTION" appears on-screen, please re-enter the timer programs.
- If the start time for Timer Recording comes up during recording and playing back, Timer Recording will not be performed.

Important notes when using DSS Receiver

- When recording programs via DSS Receiver, DSS Receiver must be left on.
- When recording programs via an antenna or cable, DSS Receiver must be turned off.

VCR
Operation

MTS Broadcast/ VHS Hi-Fi Stereo System

Connection

Make the Audio/Video Connection as shown on pp. 12 ~ 15.

- You can use TV connected to a Stereo amplifier and speakers instead of Stereo TV.

Receivable Broadcast Types

The following are possible audio broadcast types and on-screen displays.

The signal being received is indicated with an "Ⓒ" mark while the selected audio mode is indicated with an arrow.

To display the broadcast signal being received,

→ press **DISPLAY***.

MTS Stereo and SAP broadcast

Multi-channel Television Sound Stereo (main language) and Secondary Audio Program (sub language) broadcasts are being received simultaneously. Select STEREO or SAP audio mode.

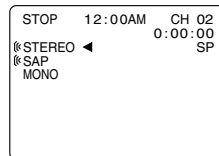

MTS Stereo broadcast

Multi-channel Television Sound Stereo broadcast. Select STEREO audio mode.

- If stereo broadcast is weak and display flickers, select MONO audio mode for possible better results.

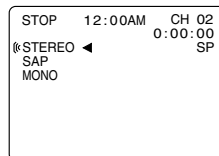

SAP broadcast

Secondary Audio Program (sub language) broadcast. Select SAP audio mode for the sub language.

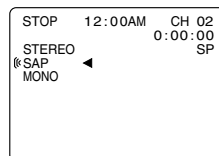

MONO broadcast

Normal monaural sound broadcast.

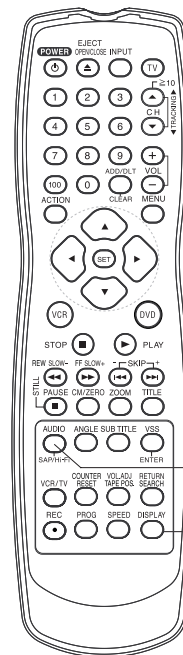
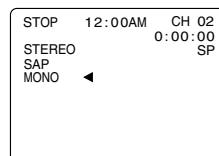

AUDIO (SAP/Hi-Fi)

DISPLAY

Equipped with **dbx**[®]-TV Noise Reduction for true MTS reproduction. **dbx**[®]-TV Noise Reduction is required for good stereo separation and audio fidelity. **dbx**[®] is a registered trademark, and is licensed by **dbx**[®] Technology Licensing.

***Important:** If a remote control button does not work when pressed, press the VCR button on the remote and try the button again.

Audio Mode for Recording

1 Press **AUDIO (SAP/Hi-Fi)** to display audio mode.

(Display disappears after 5 seconds.)

2

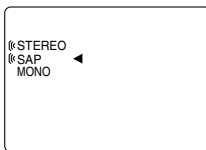

Press **AUDIO (SAP/Hi-Fi)** repeatedly to select desired mode.

- Refer to "Receivable Broadcast Types" on page 26.
- Arrow indicates selection.

3 Make a recording.
See page 21.

Audio Mode for Playback

1 Start playback.
See page 20.

2 Press **AUDIO (SAP/Hi-Fi)** to display audio mode.

3

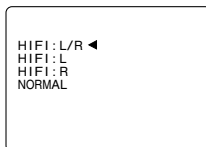

Press **AUDIO (SAP/Hi-Fi)** repeatedly to select desired mode.

- Select "HI-FI (L/R)" or "HI-FI (L)" or "HI-FI (R)" to listen to stereo recordings in stereo sound. Select "NORMAL" for monaural sound.
- Display disappears after 5 seconds.
- Arrow indicates selection.

Notes

- Only tapes recorded in Hi-Fi stereo will playback with true stereo sound. Standard stereo tapes will playback in monaural sound.
- To listen to Hi-Fi stereo playback, the DECK AUDIO (L/R) jacks must be connected to a stereo TV or an external stereo amplifier and speakers. (See pp. 12, 14.)
- If tracking is adjusted during playback, Hi-Fi audio may revert to normal audio.
- Hi-Fi and normal audio playback volume level may differ.

Multi-Brand Control Feature

Multi-Brand Control Setup

The Remote Control can be set to control some TV functions.

- 1 Find your TV Brand Code Number on the following page.**
- 2 Set up for TV control,**
 - hold down **TV** button,
 - enter code with **NUMBER** keys.
 - If code number is 100 or greater,
 - e.g., press 1 - 0 - 2 for 102.
- 3 Confirm code entry,**
 - press **POWER** to turn selected unit on or off.
 - See table below for controllable functions in each mode.

Notes

- Repeat setup after remote battery replacement.
- Remote will not control every TV made by the manufacturer listed. If you get no response, your particular unit cannot be controlled. There are NO additional codes for the products listed. If your product is not listed, then the remote is not compatible with that product.

Using Multi-Brand Control

After remote is set up, you can select VCR, DVD, or TV for the desired function.

Press **VCR**, **DVD**, or **TV** on the remote.

(Table below shows available remote buttons for each mode.)

Unit Mode	DVD/VCR	TV
DVD/VCR	All	VOL +/-
TV	EJECT/OPEN/CLOSE* , DISPLAY, PLAY, STOP, FF/SLOW+, REW/SLOW-, VCR/TV, PAUSE/STILL, SKIP, AUDIO, CM/ZERO, TAPE POSITION, COUNTER RESET, SPEED, REC	POWER, INPUT, NUMBER keys, ENTER, CH ▲/▼, VOL +/-

* **Bold:** VCR Function
Italic: DVD Function

Bold Italic: VCR and DVD Functions
Normal: TV

Notes

- Not all functions listed may be controllable.
- In TV mode, it may be necessary to press ENTER after pressing NUMBER keys for channel selection.

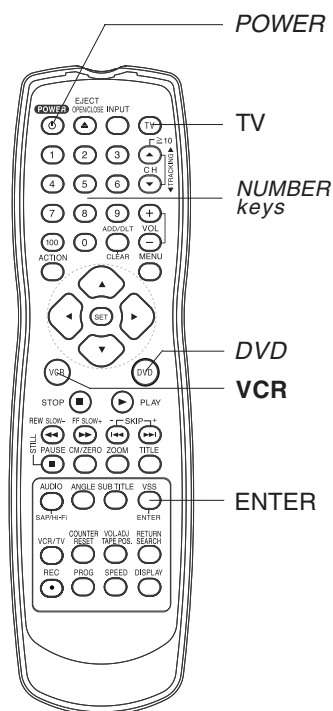

TV Brand Code Numbers

Panasonic	01, 02	Sylvania	05	JVC	11
Quasar	01, 02	Sharp	06, 07	Hitachi	12
RCA	03	Sony	08	Mitsubishi	07, 13
GE	03	Toshiba	09	Samsung	14
Zenith	04	Sanyo	10	Gold Star	15, 16, 17
Magnavox	05	Fisher	10		

Important Notes

- Some manufacturers use several codes for one brand. If the first code entered fails, try the next one listed.
- Some TV brands require you to turn on the power manually.

Tape Operation

Search System

For each recording, an invisible index mark is placed on the tape. A program index and information are also included for timer recordings. These marks are used to access or scan recordings.

Index Search

1

```

INDEX SEARCH
ENTER INDEX NUMBER :1
USING 1- 9 KEYS
FORWARD SEARCH :FF
REVERSE SEARCH :REW
NEXT :SEARCH
EXIT :STOP
    
```

Press **SEARCH*** to display SEARCH in Stop or Play mode, and then press **NUMBER** keys

to select recording number.

- To calculate number, see below.

Press **FF/SLOW+** or **REW/SLOW-** on the remote to start search.

2

```

INDEX SEARCH
FORWARD SEARCH : FF
REVERSE SEARCH : REW
    
```

Play begins at search end. To search forward or back 1 index, press **FF/SLOW+** or **REW/SLOW-** on the remote while screen left is displayed (10 sec.).

- To cancel, press **PLAY** or **STOP**.

To Calculate Index Number

Example 1:

To go to rec. 2 from rec. 4, enter 3 and press REW.

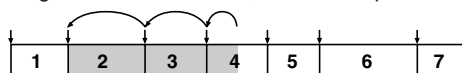

Example 2:

To go to rec. 6 from rec. 2, enter 4 and press FF.

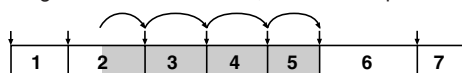

NOTE: ↓ indicates start points of each recording.

Note

- If Index Search is started very close to an index mark, that index mark may not be counted in the search.

30

Program End Search

Locates end point of recording for continuity.

1

Press **SEARCH** twice to display SEARCH in Stop or Play mode.

2

```

PROGRAM END SEARCH
SEARCH START : FF
EXIT :SEARCH
    
```

Press **FF/SLOW+** on the remote to start PROGRAM END SEARCH.

- To cancel, press **PLAY** or **STOP**.

Examples of Program End Search.

Fig. 1

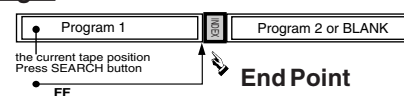

Fig. 2

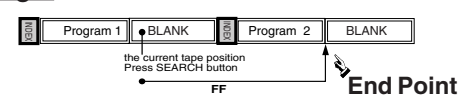
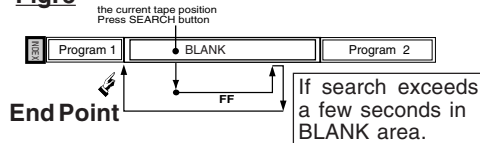

Fig. 3



Upon locating end point,

- search continues 7 sec. past end point,
- tape rewinds to 10 sec. before end point,
- tape plays to end point and stops.

Note

- If Program End Search is started very close to an index mark, that mark may be skipped over.

***Important:** If a remote control button does not work when pressed, press the VCR button on the remote and try the button again.

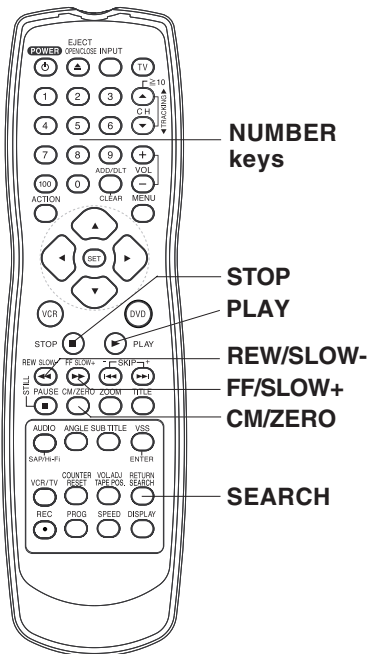

Auto Operation Functions

■ Auto Play

Insert a tape → Power comes on,
→ Play starts if there is no record tab
(see p. 6).

■ Auto Rewind

Play
Fast Forward } → Tape end → Rewind

■ Play Auto Eject

(Repeat Play must be off)
Play → Tape end → Rewind
→ Tape ejects if there is no record tab.

Commercial Skip

VCR fast forwards (skips) over 1~3 minutes of recorded tape.

1 Press CM/ZERO in Play mode.

- The skip time can be changed by pressing CM/ZERO repeatedly as shown by the figure below.

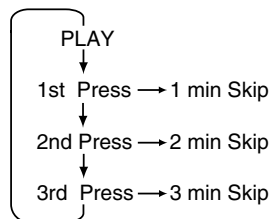

- No indication appears on-screen.

VCR
Operation

Tape Operation (continued)

Repeat Play

Set to playback a recording over and over.

1 Press ACTION*
to display MENU.

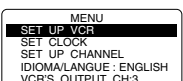
2  Press **▲▼**
to select "SET UP VCR," and
press **SET**.

3  Press **▲▼**
to select "REPEAT PLAY,"
and press **SET**
to set "ON" or "OFF."

- Play repeats at tape end or if unrecorded portion over 30 sec. is detected.

4 Press ACTION twice
to return to normal screen.

Note

- For repeat play in DVD mode, see page 46.

Zero Search

To quickly return to a specified tape location.

1 Press DISPLAY during play
to display Counter.

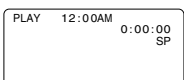
2  Press **COUNTER RESET**
at desired position to reset
to "0:00:00".

3 Continue to record, playback etc.

4 Press STOP.

5  Press **CM/ZERO** in Stop mode
to start Zero Search.



- DECK will go into FF or REW mode and stop at the last point the Counter was set to 0:00:00.

32

VCR/TV Selector Feature

The VCR/TV selection can be set to auto or manual.

1 Press ACTION
to display MENU.

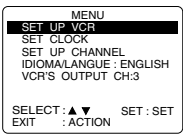
2  Press **▲▼**
to select "SET UP
VCR," and
press **SET**.

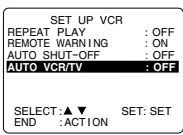
3  Press **▲▼**
to select
"AUTO VCR/
TV," and
press **SET**
to set "ON"
or "OFF."

- OFF(Manual): You select "VCR" or "TV" mode using the VCR/TV button on the remote.
- ON(Auto): "VCR" mode is automatically set when VCR is turned on, or in Play mode.

4 Press ACTION
to return to normal screen.

Note

- For more on VCR/TV selection, see "Record one station, watch another" and "Select channels at DECK" sections (see p. 21).

Special VCR Features

***Important:** If a remote control button does not work when pressed, press the VCR button on the remote and try the button again.

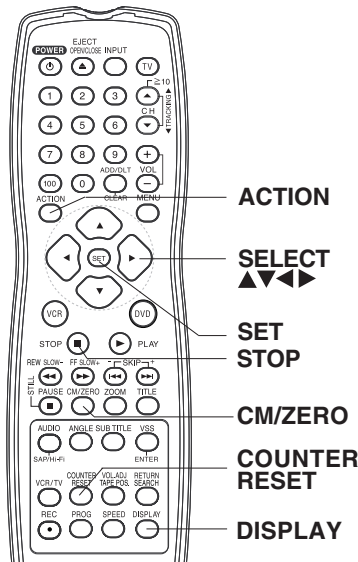

VCR Lock Feature

When set to ON, all operations except for timer record and tape eject are prohibited. Useful for households with small children.

To turn on, hold down REC on DECK in Stop mode with no tape inserted for 7 seconds. (Please ignore "NO CASSETTE" warning.)



To turn off, repeat above.

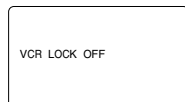

- VCR Lock cancels in 24 hours if clock is set.

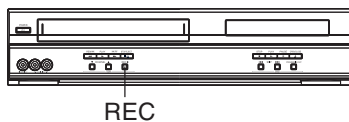

Weak Signal Display Feature

When "ON," picture is displayed regardless of signal strength.

1 Press **ACTION** to display MENU.

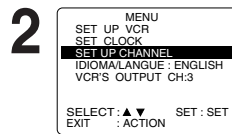

Press **▲▼** to select "SET UP CHANNEL," and press **SET**.

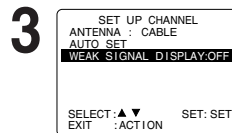

Press **▲▼** to select "WEAK SIGNAL DISPLAY," and press **SET** to set "ON" or "OFF."

- ON: Picture is displayed regardless of signal condition, and may not always be clearly visible.
- OFF: Screen turns solid blue when signal is weak or non-existent.
- Selecting ON has no effect on connected equipment with blue back feature.

4 Press **ACTION** twice to return to normal screen.

Auto Shut-Off Feature

The power shuts off at a preset time.

1 Press **ACTION** to display MENU.

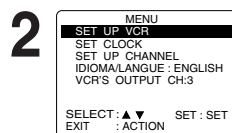

Press **▲▼** to select "SET UP VCR," and press **SET**.

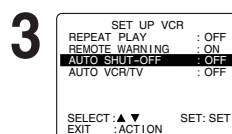

Press **▲▼** to select "AUTO SHUT-OFF." Press **SET** repeatedly to change shutoff time as shown below.

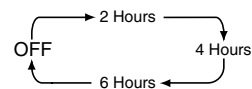

4 Press **ACTION** twice to return to normal screen.

Note

- The shut-off countdown will not function during Play or Record.

Operation VCR

Special VCR Features (continued)

Remote Warning Feature

If Multi-brand feature is used (p. 28), and this feature is set to on, a warning appears whenever an invalid key is pressed in TV mode.

1 Press **ACTION*** to display MENU.

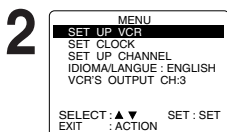

Press **▲▼** to select "SET UP VCR," and press **SET**.

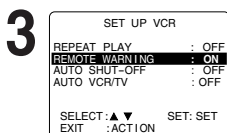

Press **▲▼** to select "REMOTE WARNING," and press **SET** to set "ON" or "OFF."

- If "OFF," remote warning will not appear when invalid key is pressed.

4 Press **ACTION** twice to return to normal screen.

***Important:** If a remote control button does not work when pressed, press the VCR button on the remote and try the button again.

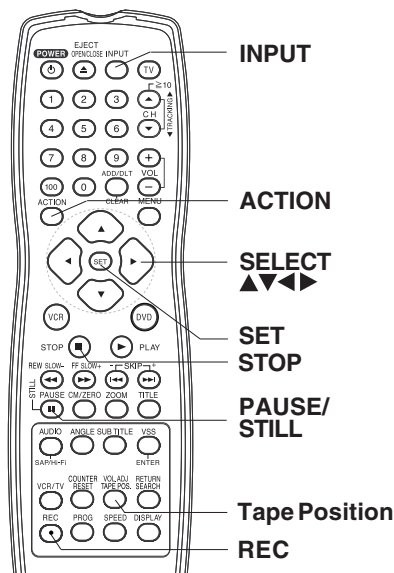

Tape Position and Tape Status Feature

To find out the present tape position and amount of tape remaining. **Tape position is displayed for VHS-C type Cassettes, tapes under 30 minute long, and some other tapes, but the position is not correct.**

1 Press **TAPE POS.** to detect current tape position.

DETECTING TAPE POSITION

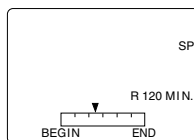

- "DETECTING TAPE POSITION" is displayed only when a cassette is first inserted, and it takes several seconds for correct tape position to appear.
- The present tape position indication and amount of tape remaining (according to tape speed) is displayed.
- Tape remaining time display may not be precise.

2 Press **TAPE POS.** to return to normal screen.

Note

This function cannot display exact amount of tape remaining for tapes 30 minutes or less, or for tapes over 120 minutes in length.

Copying Your Tapes (Dubbing)

Connection

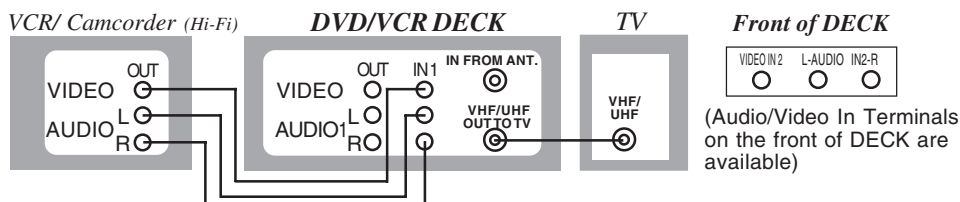

- ① Connect VIDEO OUT terminal on Playing VCR to VIDEO IN terminal on DECK. To monitor the dubbing, also connect TV as shown.
- ② Connect "L" and "R" AUDIO OUT terminals on Playing VCR to "L" and "R" AUDIO IN terminals on DECK.
In place of Playing VCR, you can use other equipment, such as a Camcorder. Simply connect the unit's Audio/Video outputs to DECK.

Playing (Source) VCR

Recording (Editing) DECK

1 Insert a pre-recorded tape.

Insert a blank tape with record tab.

2 _____

Press INPUT to set DECK Input mode to LINE for Video Input.
(See "Selecting the Input Mode" below.)

3 **Press PLAY**, then **PAUSE/STILL** immediately to enter PLAY/PAUSE mode.

Press REC, then **PAUSE/STILL** immediately to enter REC/PAUSE mode.

The operation of steps 4 and 5 must be done on the playing and recording VCRs at the same time.

4 **Press PLAY** to start dubbing. Playing VCR starts playback.

Press PAUSE/STILL to start dubbing. DECK starts recording.

5 **Press STOP** to stop dubbing.

Press STOP to stop dubbing.

■ To Monitor Dubbing on TV

- 1 Turn TV on and tune to the Recording VCR channel (CH 3 or CH 4).
- 2 If Auto VCR/TV (see p. 32) is set to "OFF," press VCR/TV on the remote to be VCR mode.

■ Selecting the Input Mode

- Method 1: **Press INPUT** repeatedly.
Channel Number ↔ LINE1 ↔ LINE2
- Method 2: **Press CH ▲/▼**.
Display will change as below.

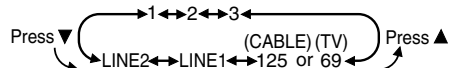

- "L1" or "L2" lights up on Multi Function Display (about 4 seconds) when LINE1 or LINE2 is selected.
- LINE1: For rear audio/video connection.
LINE2: For front audio/video connection.

Note • Dubbing tapes protected with Copy Guard will result in poor quality recordings.

Caution: • Unauthorized exchanging and/or copying of copyrighted recordings may be copyright infringement.
• Please note that some tapes cannot be dubbed on DECK. Also, it is not possible to dub DVD/ Video CD/ CD to VHS tapes using DECK.

Disc Operation

Subtitle Language (DVD only)

You can select a different subtitle language (if offered) than the one set at the Settings for DVD Operation. (See p. 51.)

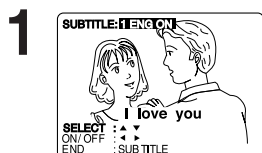

1 Press **SUB TITLE*** in Play mode to display the subtitle selection on-screen.

- Display disappears after 5 seconds.
- When no subtitles are offered, “.” will be displayed instead of the language number.

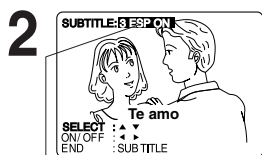

2 Press **▲▼** to select a language. Press **◀▶** to select “ON” or “OFF.”

Subtitle language being played back (see chart, right).

Notes

- If after several presses of the button the language does not change, language selection is not offered on the disc.
- When disc is removed, subtitles revert to initial setting language. If the initial language is not recorded on the disc, the disc’s priority language will appear.
- With DVD-RAM, the subtitle can only be set to ON/OFF. The subtitle language cannot be selected.

Audio Soundtrack Language (DVD only)

You can change the audio soundtrack language, selected at the Settings for DVD Operation, to a different language if available. (See p. 51.)

(This operation works only with discs on which multiple audio soundtrack languages are recorded.)



1 Press **AUDIO** in Play mode to display the audio selection on-screen.

- Display disappears after 5 seconds.
- Audio attribute 1 type, sampling frequency, bit No. of the disc or number of speaker channel.



2 Press **▲▼** to select desired language.

Audio soundtrack language being played back (see chart, above right).

Ready Checklist

- Please read “Basic DVD Operation” on page 22.

[Subtitle language] [Audio sound track language]

ENG	English
FRA	French
DEU	German
ITA	Italian
ESP	Spanish
NLD	Dutch
SVE	Swedish
NOR	Norwegian
DAN	Danish
POR	Portuguese
RUS	Russian
JPN	Japanese
CHI	Chinese
KOR	Korean
MAL	Malay
VIE	Vietnamese
THA	Thai
*	Other

- Change the No. by pressing **▲▼**, and press **SET**.

[Audio attribute 1 type, sampling frequency, bit No. of the disc (see p. 52.)]

LPCM	96 kHz or 48 kHz	16 bit 20 bit 24 bit	Linear PCM disc
Dolby Digital	1c h - 5.1 ch		Dolby Digital disc
DTS	1 ch - 5.1 ch		DTS disc

Notes

- If, after several presses of the AUDIO button the language does not change, language selection is not offered on the disc.
- When disc is removed, language reverts to initial setting. If this language is not recorded on the disc, the language recorded will be heard.
- With DVD-RAM, Audio Soundtrack Language cannot be set. Audio stream and Audio mode (LR/L/R) setting can be made. Audio stream operation method is the same as Audio Soundtrack Language. Press **▶** to move the cursor to Audio mode, then press **▲▼** to select LR/ L/ R.

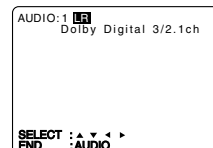

*Important: if a remote control button does not work when pressed, press the DVD button on the remote and try the button again.

When  appears on the screen while a button is being operated, it means that the corresponding operation is prohibited by DECK or the disc.

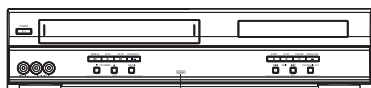

ANGLE Indicator

Notes

- The ANGLE Indicator lights up on DECK when a scene recorded at different angles is detected.
- The angle number can be set beforehand so that the angle is switched whenever the ANGLE Indicator lights up.

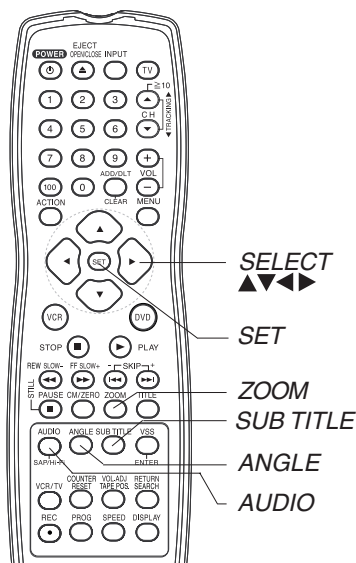

Multiple Angle Viewing (DVD only)

DVDs may contain scenes shot from multiple camera angles allowing the same scene to be viewed at different angles. You can view these angles, if available, using the ANGLE button.

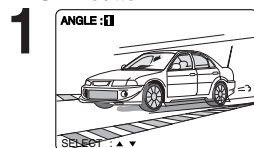

Press ANGLE in Play mode to display the angle selection on-screen.

- Display disappears after 5 seconds.

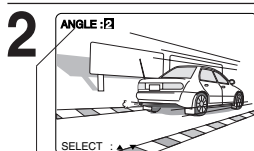

Press ▲▼ to select the desired angle.

Number of angle being played back.

Note This function not available with DVD-RAM.

Vocal Selection for Karaoke Discs (DVD/Video CD)

1 Press **AUDIO** in Play mode to display the audio screen.

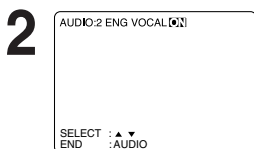

Press ▲▼ (or ◀▶) to select as shown below, and **press ▲ (or ▼)** to set. (DVD only)

- DVD Karaoke (1 vocal) VOCAL ON → VOCAL OFF
- DVD Karaoke (2 vocals) VOCAL V1 → VOCAL V2 → VOCAL V1+V2 → VOCAL OFF
- Video CD LR → L → R

Picture Zoom (DVD only)

You can enlarge specific portions of a picture and select the zoom ratio using the ZOOM button during DVD playback.

Press ZOOM repeatedly to change display as follows.

- You can enlarge the center portion of the image to one of 2 magnifications.

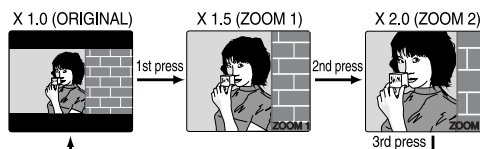

- Use the ▲, ▼, ◀ and ▶ buttons to move the position up, down, left and right.

Notes

- The subtitle cannot be enlarged nor can its position be changed.
- The picture zoom feature does not work with a Video CD.
- During picture zoom, "ZOOM1" or "ZOOM2" appears on-screen for 5 seconds.
- Zooming, on some discs, may result in poor picture quality, or may not operate at all.

DVD Operation

Disc Operation (continued)

Title Menu (DVD only)

Some DVDs have more than one title, e.g. movies. If the disc offers a title menu, you can select the desired title number. (Operation may vary according to the disc.)

1

TITLE MENU	
Dogs	Castles
Lovers	Birds

<Example>

Press *TITLE**
in Play mode
to display the title screen.

2

TITLE MENU	
Dogs	Castles
Lovers	Birds

Birds of the world

<Example>

Press $\blacktriangle\blacktriangledown\blacktriangleleft\blacktriangleright$ or *NUMBER* keys
to select a title, and
press *SET* or *PLAY*
to start playing.

- "Pressing *SET* or *PLAY*" is not necessary when using *NUMBER* keys.

DVD Menu (DVD only)

DVDs may offer a special menu. This menu may include guides to unique contents, audio/subtitle languages, etc. Although contents and operation may vary, the following steps show basic steps for using the menu.

1

DVD MENU	
1. SUBTITLE	
2. AUDIO	
3. ANGLE	

<Example>

Press *MENU*
in Play mode to display
DVD MENU.

2

DVD MENU	
1. SUBTITLE	
2. AUDIO	
3. ANGLE	

<Example>

Press $\blacktriangle\blacktriangledown\blacktriangleleft\blacktriangleright$ or *NUMBER* keys
to select an item, and
press *SET* or *PLAY*
to perform.

- "Pressing *SET* or *PLAY*" is not necessary when using *NUMBER* keys.

Repeat step 2 if there is more than one menu.

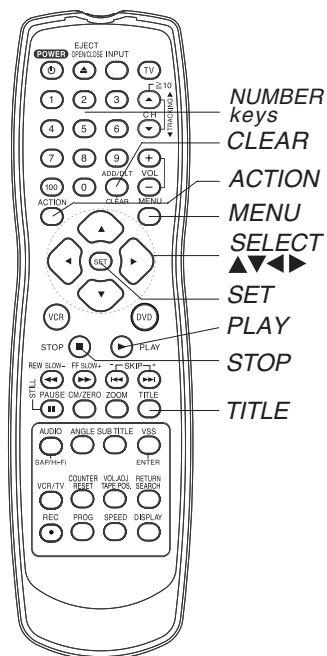

*Important: if a remote control button does not work when pressed, press the DVD button on the remote and try the button again.

Program Play (Video CD/CD only)

You can program specific tracks and order of play.

1 Press **ACTION** to display DVD MAIN MENU.



Press **▲▼** to select "PLAY MODE," and press **SET** to display.

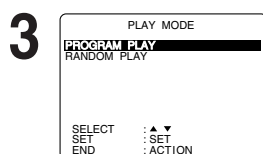

Press **▲▼** to select "PROGRAM PLAY," and press **SET** to display.

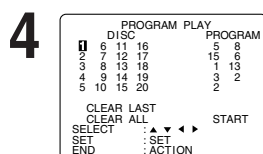

Press **▲▼◀▶** to select a track number (Track numbers on disc are displayed.), and press **SET**.

- Repeat step 4 to select another track.
- The selected track is added on the right side.

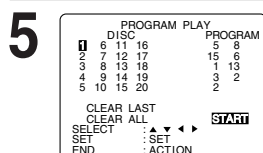

Press **▲▼◀▶** to select "START," and press **SET** to start play of programs in the sequence selected.

- To cancel, press **STOP** during play, then press **CLEAR**.

Notes

- Up to 15 tracks can be programmed.
- "◀" or "▶" (depending on disc) indicates additional PROGRAM PLAY screen. Press **▲▼◀▶** for next or previous screen.
- **To clear the last program one by one**
Press **▲▼◀▶** to move to "CLEAR LAST" and press **SET**. (Pressing **CLEAR** on remote control also clears last program.)
- **To clear all programs**
Press **▲▼◀▶** to move to "CLEAR ALL" and press **SET**. (Programs are also cleared when the power is turned off or the disc is removed.)

Ready Checklist

- DECK is in DVD mode, press DVD.
- Video CD or CD is inserted.

Program Repeat Play (Video CD/CD only)

1 Do operation steps 1 through 5 at left on this page.

2 Press **DISPLAY** to display Disc Information screen. (Disc Information Screen)

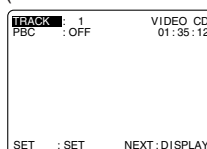

3 Press **DISPLAY** to display DECK Information screen.

4 Press **SET** to enter Select mode. Cursor move to "OFF." (DECK Information Screen)

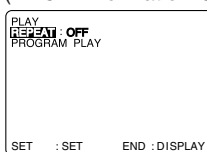

5 Press **▲▼** to select "DISC." (DECK Information Screen)

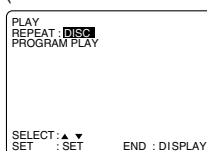

6 Press **SET** to set mode. Cursor move to "REPEAT." To cancel, select "REPEAT : OFF" in step 5, then press **SET**.

DVD Operation

Disc Operation (continued)

Random Play (Video CD/CD only)

Tracks are played in a random order.

Ready Checklist

- DECK is in DVD mode, press DVD.

1 Press **ACTION*** to display DVD MAIN MENU.

2 Press **▲▼** to select "PLAY MODE," and press **SET** to display.

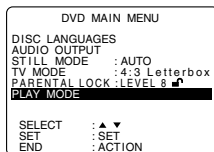

3 Press **▲▼** to select "RANDOM PLAY," and press **SET** to begin random play.

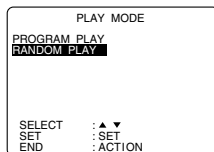

- To cancel, press **STOP** during play, then press **CLEAR**.

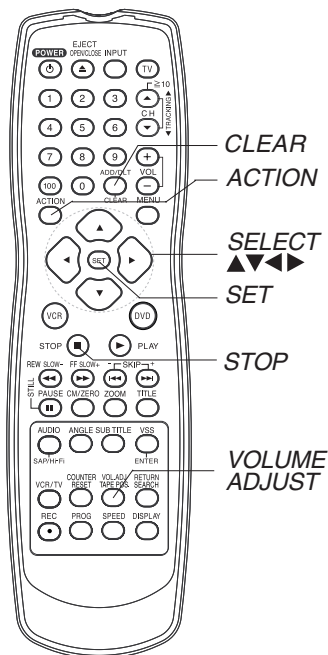

*Important: if a remote control button does not work when pressed, press the DVD button on the remote and try the button again.

Setting the VOLUME ADJUST

Some DVDs are recorded in lower than average volume levels. For these DVDs, this DECK can be set so that the average volume is increased.

Press **VOL.ADJ** repeatedly to change "ON" ↔ "OFF."

- "ON" or "OFF" lights up on Multi Function Display (about 3 seconds) when press VOL.ADJ.

	VOLUME ADJUST "OFF"	VOLUME ADJUST "ON"
Some DVD [Volume level is low]	Volume is the original level.	Volume level is increased when played back.

- "ON" is set When a DVD is played back, the average volume is increased.
- "OFF" is set The volume level recorded on the disc is played back just as it is.

Notes

- This feature is available only for Dolby Digital sound tracks.
- When audio equipment is connected, setting the Sound Output level to "OFF" is recommended.
- If the sound becomes abnormal while playing a disc, set the Sound Output level to "OFF."

DVD-RAM Operation (DVD-RAM only)

You can enjoy playing your personally recorded/edited DVD-RAM discs on this DECK.

Note

- This DECK was designed for playback only. DVD-RAM recording is not possible.

Play a DVD-RAM

- 1 Do steps 1 ~ 3 on page 22.
 - Play begins from the first program title recorded on the DVD-RAM.
- 2 Press **TITLE*** or **MENU** to display Direct Navigator or Play List menu for easy title or scene selection.
 - See below for Direct Navigator or next page for Play List information.
- 3 Press **STOP** to stop playing.
- 4 Press **OPEN/CLOSE** to eject the disc.

Direct Navigator

If the DVD-RAM features Direct Navigator, a list of recorded titles is displayed. Simply select a title number and start playback. (Operation can vary with disc used.)

- 1 Press **TITLE** in Play/Stop mode to display the Direct Navigator menu.
- 2 Press **◀▶** to select a page and press **▲▼** to select a title (Program No.). Then, press **SET** or **PLAY** to start playing.
 - “Pressing SET or PLAY” is not necessary when using NUMBER keys.

Using NUMBER keys starts playing automatically.

The number of available titles varies with each disc.

<Input

1 digit number	1 ••• 1
Example> 2 digit number	12 ••• ≥ 10 1 2
3 digit number	123 •••100 1 2 3

- 3 Press **TITLE** to clear Direct navigator menu. (Press **ACTION** to display DVD MAIN menu.)

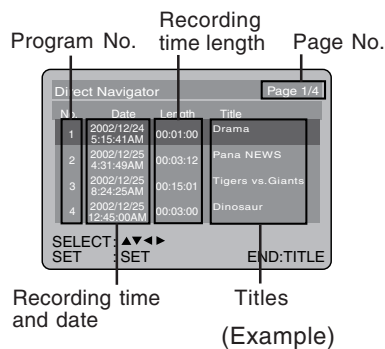

*Important: if a remote control button does not work when pressed, press the DVD button on the remote and try the button again.

Play List

If the DVD-RAM features a Play List, your preselected list of favorite scenes is displayed for easy access. (Operation can vary according to how you edited the DVD-RAM.)

1 Press **MENU** in Play/Stop mode to display the Play List menu.

2 Press **◀▶** to select a page and press **▲▼** to select a title (Play List No.). Then, press **SET** or **PLAY** to start playing.

- “Pressing SET or PLAY” is not necessary when using NUMBER keys.

Using NUMBER keys starts playing automatically.

The number of available titles varies with each disc.

<Input 1 digit number 1 ••• 1

Example> 2 digit number 12 ••• ≥ 10 1 2

3 digit number 123 ••• 100 1 2 3

3 Press **MENU** to clear Play List menu. (Press **ACTION** to display DVD MAIN menu.)

Play List No.	Established time length	Page No.	
Play List Page 1/5			
No.	Date	Length	Title
1	2002/12/24 5:15:41AM	00:01:00	Movie Picture Playback
2	2002/12/25 4:31:49AM	00:03:12	Still Picture Playback
3	2002/12/25 3:24:25AM	00:15:01	Hybrid Playback
4	2002/12/25 12:45:00AM	00:03:00	Partial Playback

Recording time and date Titles (Example)

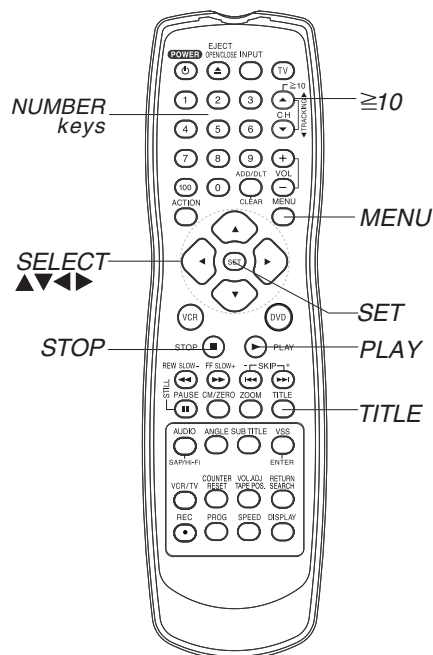

DVD Operation

Notes

- Titles of Direct Navigator and Play List cannot be changed using this DECK.
- With Direct Navigator, up to 99 programs can be displayed. With Play List, up to 99 titles (999 scenes) can be displayed.
- While DVD MAIN MENU is displayed, Direct Navigator and Play List display will not appear even if TITLE or MENU is pressed.
- When  appears on the screen while a button is being operated, it means that the corresponding operation is prohibited by DECK or the disc.

DVD Operation using On-Screen Displays

When **DISPLAY** is pressed, On-Screen Displays show disc information (title/chapter/track number, elapsed playing time) and DECK information (repeat play, play mode).

1 Press **DISPLAY*** in Play or Stop mode to display "On-Screen Displays."

- Each press of **DISPLAY** changes the on-screen display as follows. (Refer to pp. 45, 46.)

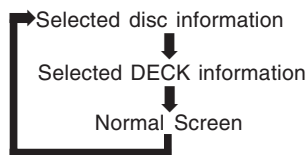

Note

- **DISPLAY** button does not function while DVD MAIN MENU or Direct Navigator or Play List is displayed.

2 Press **▲▼** (or **◀▶**) to select an item, and press **SET**.

3 Press **▲▼** or **NUMBER** keys to select the setting, and press **SET**.

<Example of DVD>

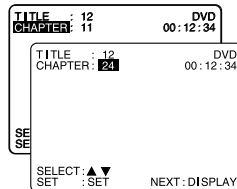

- When numbers are displayed (e.g. title number), **NUMBER** keys are also available.
- If the number entered is not on the disc, the entry will have no effect. Re-enter the correct number.

<Example of Video CD>

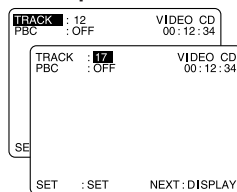

- For more details, refer to the disc operation information.

To return to normal screen, press **CLEAR** or **DISPLAY** repeatedly.

<Example of DVD-RAM>

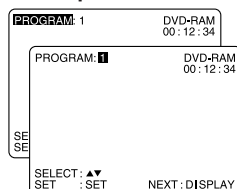

Ready Checklist

- DECK is in DVD mode, press DVD.

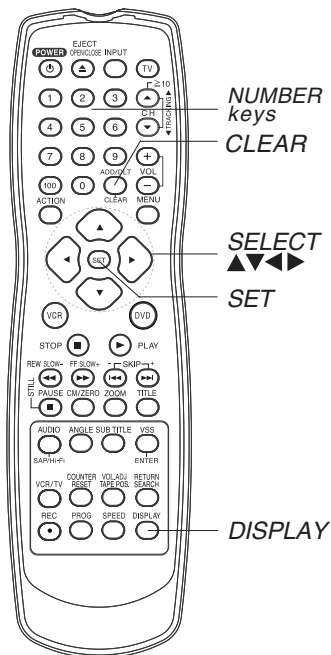

Notes

- When **DISPLAY** button is pressed during playback of a Video CD with Playback control, **NUMBER** keys are not available on the displayed screen. In this case, press **DISPLAY** again to remove the displayed screen.
- When  appears on the screen while a button is being operated, it means that the corresponding operation is prohibited by DECK or the disc.

*Important: if a remote control button does not work when pressed, press the DVD button on the remote and try the button again.

Detailed Descriptions of each On-Screen Display

■ Disc information screen (for DVD)

1. TITLE No.

- Select "TITLE", and press **SET**.
- Change the No. by pressing **▲▼** or **NUMBER keys**, and press **SET**.

2. CHAPTER No.

- Select "CHAPTER", and press **SET**.
- Change the No. by pressing **▲▼** or **NUMBER keys**, and press **SET**.

3. Disc currently being played

4. Elapsed playing time

- The screen may be changed by selecting the elapsed time.
 - Select the elapsed playing time ("xx:xx:xx"), and press **SET**.
 - Change the elapsed time by pressing **NUMBER keys**.
- Hours → Minutes → Seconds are entered in order.
If the time entered is not on the disc, the entry will have no effect.
Re-enter the correct time.

e.g., press 0 - 1 - 2 - 3 - 4 - 5 for 01 : 23 : 45.

Hour Minutes Seconds

- This function does not work with some discs.

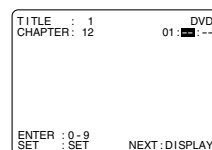
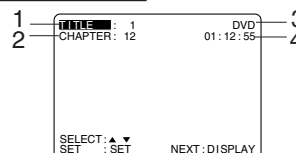

If SET is pressed while making entries, unit returns to the condition it was in before entries were made.

■ Disc information screen (for Video CD/ CD)

A. TRACK No.

- Select "TRACK", and press **SET**.
- Change the No. by pressing **▲▼** or **NUMBER keys**, and press **SET**.

B. Playback control ON/OFF

[Video CD with playback control only]

ON Video CD menu play is displayed.
OFF Video CD menu play is not displayed.

C. Disc currently being played

Video CD CD

D. Elapsed playing time

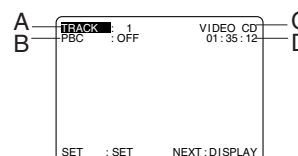

■ Disc information screen (for DVD-RAM)

a. Direct Navigation (PROGRAM) or PLAY LIST No.

- Select "PROGRAM" or "PLAY LIST", and press **SET**.
- Change the No. by pressing **▲▼** or **NUMBER keys**, and press **SET**.

b. Disc currently being played

c. Elapsed playing time

- The screen may be changed by selecting the elapsed time.
 - Select the elapsed playing time ("xx:xx:xx"), and press **SET**.
 - Change the elapsed time by pressing **NUMBER keys**.
- Hours → Minutes → Seconds are entered in order. If the time entered is not on the disc, the entry will have no effect.
Re-enter the correct time.

e.g., press 0 - 1 - 2 - 3 - 4 - 5 for 01 : 23 : 45.

Hour Minutes Seconds

- This function does not work with some discs.

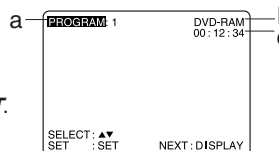

Direct Navigation (PROGRAM)

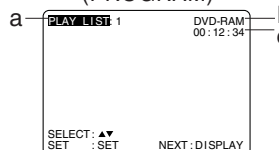

PLAY LIST

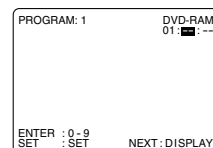

If SET is pressed while making entries, unit returns to the condition it was in before entries were made.

Notes

- Track No. and the elapsed playing time are not displayed during play started from menu of Video CDs with playback control.
- When appears on the screen while a button is being operated, it means that the corresponding operation is prohibited by DECK or the disc.

DVD Operation

DVD Operation using On-Screen Displays (continued)

DECK information screen (for DECK)

a. Repeat Play

- Select "REPEAT", and press **SET***.
- Change the desired mode during play by pressing **▲▼**, and press **SET**.

DVD-Video	CHAPTER	TITLE	OFF
DVD-RAM	(PROGRAM)	PROGRAM	DISC
	(PLAY LIST)	PLAY LIST	ALL PLAY LIST
Video CD/CD	TRACK	DISC	OFF

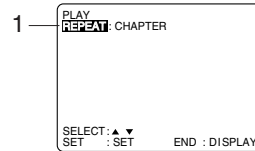

b. Play mode [Video CD/ CD only] (See p. 39 or 40.)

PROGRAM PLAY	program play
RANDOM PLAY	random play
----	normal play

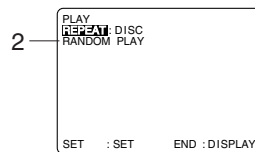

For your reference

CHAPTER/TITLE REPEAT PLAY (DVD)

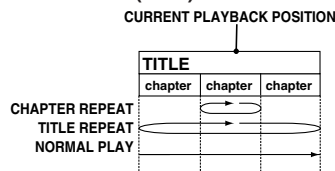

TRACK/DISC REPEAT PLAY (Video CD/CD)

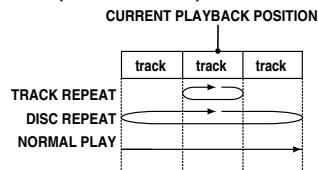

PROGRAM/DISC REPEAT PLAY (DVD-RAM [PROGRAM])

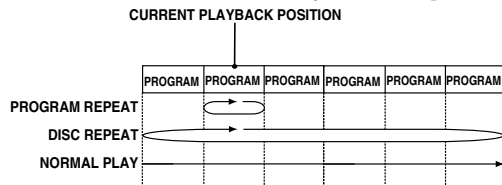

PLAY LIST/ALL PLAY LIST REPEAT PLAY (DVD-RAM [PLAY LIST])

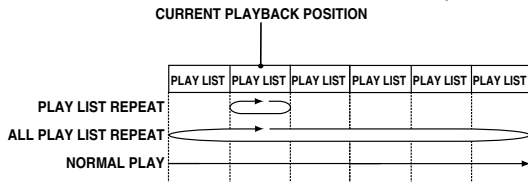

Note • For repeat play in VCR mode, see p. 32.

*Important: if a remote control button does not work when pressed, press the DVD button on the remote and try the button again.

MP3/JPEG Playback Operation

This unit can play MP3/JPEG format CD-R or CD-RW recorded for personal use on a PC, etc. Some discs may not play due to the condition of the recording.

- 1** Press **POWER** on the remote or **DECK**.
- 2** Press **OPEN/CLOSE**, then place an MP3/JPEG disc into the disc tray. Press **OPEN/CLOSE** to close.
 - MP3/JPEG menu is displayed.
 - Playback starts automatically (except JPEG files).
 - CD directory is displayed.

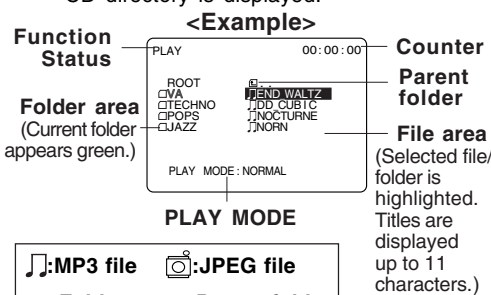

<Example> (Diagram left shows CD directory structure as displayed in example OSD above.)

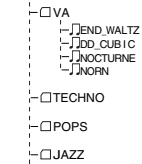

Notes

- Only File (not Folder) area operation is possible.
- Files are displayed in the following order: (!...0,1....9,A,B.....Z).

- 4**
 - **Select file** (During STOP mode)
 - 1) Press **▲▼** to select an MP3 file ().
 - ➔ MP3 Playback (see right)
 - 2) Press **▲▼** to select a JPEG file ().
 - ➔ JPEG Playback (see p. 48)
 - 3) Press **SKIP ►►►** (next) or **SKIP ◄◄◄** (previous) to skip a file/folder page (7files) in the File area.
 - **Select folder** (During STOP mode)
 - 1) Press **▲▼** to select a folder ().
 - 2) Press **SET** to display files/folders contained in the folder.
 - **Select parent folder** (During STOP mode)
 - 1) Press **▲▼** to select a folder ().
 - 2) Press **SET** to make changes to the previous directory display.

- 5** Press **ACTION** to return the DVD MAIN MENU. (➔ Press **ACTION** again to return to the MP3/JPEG MENU.)

MP3 Playback

Do steps 1~3 on left.

- a** Press **▲▼** to select an MP3 file (). (During STOP mode)
- b** Press **SET** or **PLAY** to start playback.
 - **Forward/Reverse Search**
Press **FF/SLOW+** or **REW/SLOW-** during play. Press **PLAY** to release.
 - Search speed, slow at first, increases with each additional press of the button up to 5 levels.
 - **Forward/Reverse Track Skip**
Press **SKIP ►►►** or **SKIP ◄◄◄** during play. Each press skips a track.
 - If pressed within first 3 seconds of playback, skips to the previous track. If over 3 seconds, returns to top of track. (**SKIP ◄◄◄** only.)
 - Put DECK in Stop mode before performing folder/file selection (see step 4.)
 - **Pause**
Press **PAUSE** during play. Press **PLAY** to release.

c Press **STOP** to stop play.

d Press **OPEN/CLOSE** to eject the disc. The MP3/JPEG MENU is closed automatically.

Note • Copyright protected files and files containing errors cannot be played back. The DECK skips to the next file.

- **Select PLAY MODE [MP3 Playback]** (During STOP mode)
 - 1) Press **◄►** to move cursor to PLAY MODE.
 - 2) Press **▲▼** to select the desired PLAY MODE (see below).

[PLAY MODE]

NORMAL: All MP3 files are selected and played back one time only.
SINGLE REPEAT: The selected MP3 file is played back repeatedly.
FOLDER REPEAT: The MP3 files contained in the selected folder are played back repeatedly. However, folders below the selected folder are not played back.
DISC REPEAT: All MP3 files are played back repeatedly.

*Important:
if a remote control button does not work when pressed, press the DVD button on the remote and try the button again.

MP3/JPEG Playback Operation (continued)

JPEG Playback

You can play back JPEG images.

Displayable Image Size: 32x32~7680x7680 pixels

Note • Some JPEG format may not be played back.

Do steps 1~3 on page 47.

1 Press **▲▼** to select an JPEG file (📷).

2 Press **SET** or **PLAY**.
Selected JPEG file is displayed.
[JPEG Playback Screen]

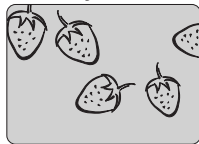

<Example>

- **Returned on the MP3/JPEG MENU**
⇒ Press **STOP**. (See p. 47)
- **Next/Previous Search**
⇒ Press **SKIP▶▶** or **◀◀SKIP**.
- **Start Slide-show** ⇒ Press **FF/SLOW+** or **REW/SLOW-**. (below)
- **Enlarging an image** ⇒ Press **ZOOM**. (P. 49)
- **Rotating an image** ⇒ Press **ANGLE**. (P. 49)

3 Press **STOP** to return the MP3/JPEG MENU.

JPEG Slide-show

(During JPEG Playback.)

JPEG files are displayed automatically (about every 3 seconds) as a slide-show.

1 Press **FF/SLOW+** or **REW/SLOW-**.

<Example>

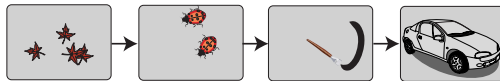

Image changes every 3 seconds.

- **Cancel slide show**
⇒ Press **STOP** to return the MP3/JPEG MENU. (See p. 47)
- **Still picture**
⇒ Press **STILL** (only SLIDE).
⇒ Press **PLAY** to release.
- **Forward/Reverse File Skip**
⇒ Press **SKIP▶▶** or **◀◀SKIP**.
Each press skips a file.

2 Press **ACTION** to return to the DVD MAIN MENU.

48

- **Select PLAY MODE [JPEG Slide-show]**
(During STOP mode) (See p. 47)
1) Press **◀▶** to move cursor to PLAY MODE.
2) Press **▲▼** to select the desired PLAY MODE (see below).

[PLAY MODE]

NORMAL:

All JPEG files are selected and played back one time only.

SINGLE REPEAT:

The selected JPEG file is played back repeatedly.

FOLDER REPEAT:

The JPEG files contained in the selected folder are played back repeatedly. However, folders below the selected folder are not played back.

DISC REPEAT:

All JPEG files are played back repeatedly.

<Example>

Operation can be done when files are in order, such as in the diagram below.

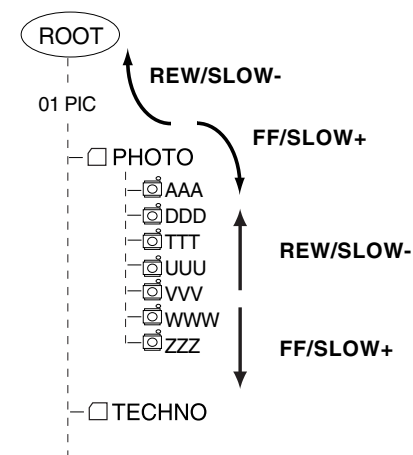

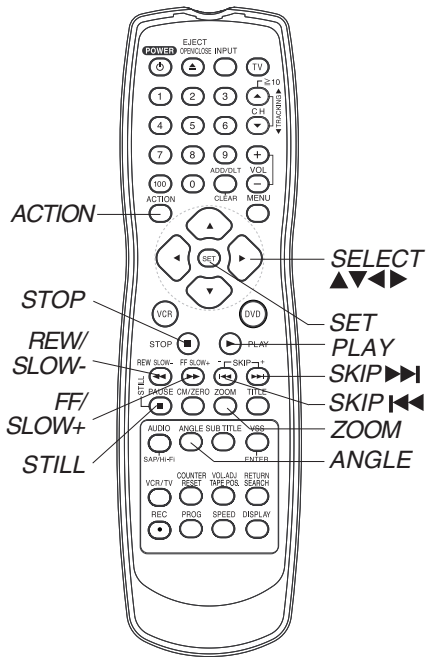

JPEG Zoom

(During JPEG Playback.)

You can enlarge specific portions of a JPEG picture and select the zoom ratio using the ZOOM button on the remote during JPEG Playback screen.

Set Zoom size.

Press **ZOOM** repeatedly to change display as follows.

➔ Press **STOP** to return the MP3/JPEG MENU.

- You can enlarge the center portion of the image to one of 2 magnifications.
- Operation can be done during Rotation (below).

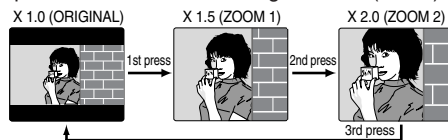

- Use the **▲**, **▼**, **◀** and **▶** buttons to move the position up, down, left and right. (Position cannot be changed on X1.0 ORIGINAL images.)

JPEG Rotation

(During JPEG Playback.)

You can rotate a JPEG picture using the ANGLE button on the remote during JPEG Playback screen. (The JPEG picture will be rotated 90° clockwise.)

Set rotation.

Press **ANGLE** repeatedly to change display as below.

➔ Press **STOP** to return the MP3/JPEG MENU.

- Operation can be done during Zoom (above).
- The vertical/horizontal ratio of rotated JPEG images may vary when they are displayed.

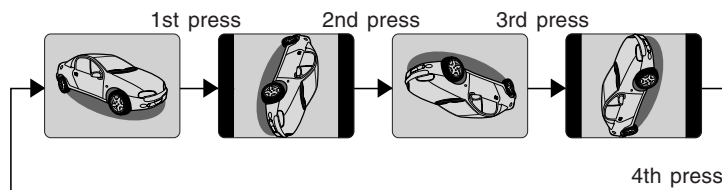

DVD
Operation

MPEG Layer-3 audio decoding technology licensed from Fraunhofer IIS and Thomson multimedia.

MP3
PLAYBACK

DVD Lock Feature

***Important:** If a remote control button does not work when pressed, press the DVD button on the remote and try the button again.

You can prevent playback of DVDs of a specific rating level which may be unsuitable for children.

- Some DVDs are encoded with a rating level. If the disc rating is higher (stricter) than the one you preset, playback will be prohibited.

DVD Lock (DVD only)

A 4-digit code must be entered to view a blocked program or change rating settings.

1 Press **ACTION*** to display DVD MAIN MENU.

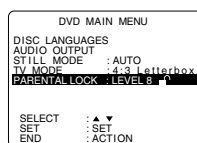

Press **$\blacktriangle\blacktriangledown$** to select "PARENTAL LOCK," and press **SET** to display.

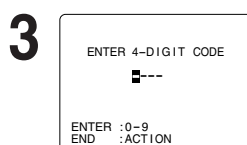

- 1) Press **NUMBER keys** to enter your secret code.
- 2) Enter same secret code again for confirmation.
- 3) Press **SET** to display.

To Make Corrections
Press **\blacktriangleleft** repeatedly to move the cursor.
Press **NUMBER keys** to make the correction.

- Step 2) not necessary when changing rating or secret code.
- Take care that you are not observed entering the secret code.

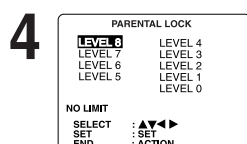

Press **$\blacktriangle\blacktriangledown\blacktriangleleft\blacktriangleright$** to select rating level, and press **SET** to select "LOCKED" or "UNLOCKED."

LEVEL 0 : LOCK ALL, Playback of all DVDs, CDs, Video CDs, MP3 and JPEG is prohibited.
(Use to prohibit play of mature theme DVDs not encoded with rating level.)

LEVEL 1 : mature theme DVDs

LEVEL 2 : DVDs expressly for children can be played back.

LEVEL 3 to 7 : DVDs for general audiences/children can be played back. (DVDs with mature content are prohibited.)

LEVEL 8 : NO LIMIT: (Factory preset)
All DVDs can be played back.

Ready Checklist

- DECK is in DVD mode, press DVD.

Caution

Discs not encoded with rating level will play even if the jacket states it is for mature audiences. For these discs, the DVD Lock Ratings will not work.

<When DVD Lock is activated>

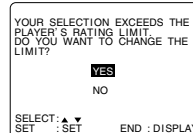

After DVD Lock is set and a blocked DVD is played, this message will appear. The message may differ depending on the disc.

To continue viewing a blocked program for now,

Press **$\blacktriangle\blacktriangledown$** to select "YES" and SET. Then, enter your 4 digit secret code (see step 3 left).

When "NO" is selected, blocked programs cannot be viewed.

<When blocked programs>

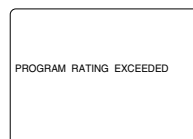

Change your secret code

- You will need your current code. Do steps 1 ~ 2 left. Enter current secret code. Press **CLEAR** to clear the code. Do step 4 to enter new code.

Note

- DO NOT forget your secret code.

Settings for DVD Operation

1 Press ACTION to display DVD MAIN MENU.

2 Press **▲▼** to select an item, and press **SET**.

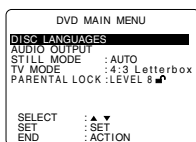

DISC LANGUAGES (See below)
All languages offered on the disc can be set. If the language not offered is set, the original disc language will be selected.

AUDIO OUTPUT (See p. 52.)
You can set the audio output that comes from the digital audio output terminal.

STILL MODE (See p. 53.)
To select "FIELD" (Field still) or "FRAME" (Frame still) to prevent jitter or make small text or fine patterns clearly visible in a still picture. When "AUTO" is set "FIELD" or "FRAME" is selected automatically.

TV MODE (See p. 53.)
To select whether the video material for a wide-screen will be played back in the Pan & Scan style, Letterbox style or 16 : 9 style.

Disc Languages (DVD only)

To select and set the language of the audio soundtrack, subtitles, or title/DVD menus for all discs to be played.

3 Press **▲▼** to select "DISC LANGUAGES," and press **SET** to display screen.

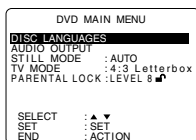

4 Press **▲▼** to select an item, and press **SET** repeatedly for desired language. (Please refer right.)

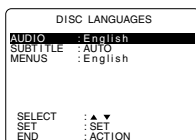

5 Press ACTION to redisplay DVD MAIN MENU and go to step 2 to setup another item.
Or, press **ACTION** twice to exit.

Once initial settings are done, they remain in memory (even after power off) until changed. This means DECK will operate under the same conditions (especially DVDs) each time.

Ready Checklist
 DECK is in DVD mode, press DVD.

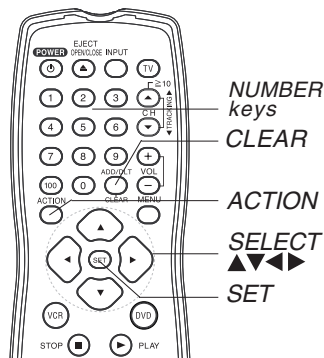

"AUDIO" selections

(Factory preset: English)
To select the audio soundtrack language.
English/Spanish/French/Japanese
Original: Original disc language
OTHER ****: Other language selection*1

"SUBTITLE" selections

(Factory preset: AUTO)
To select the subtitle language.
AUTO: Same language selected for "AUDIO"
• If language set for "AUDIO" is used in playback, subtitles will not appear.
• If another language is used during playback, the subtitles will appear in the language selected at "AUDIO" setup.
English/Spanish/French/Japanese
OTHER ****: Other language selection*1

"MENU" selections

(factory preset: English)
To select the language used in title menus or DVD menus.
English/Spanish/French/Japanese
OTHER ****: Other language selection*1

To enter OTHER ** code number,**
Press **NUMBER keys** (Please refer to language codes on page 54).
To make corrections, press **◀** repeatedly to delete language code number, and correct.

*1 If the selected language is not offered, the original disc language is selected.

DVD Operation

Settings for DVD Operation (continued)

Audio Output

Select the digital output to be output from the optical digital audio output connector of DECK.

1 Press **ACTION*** to display DVD MAIN MENU.

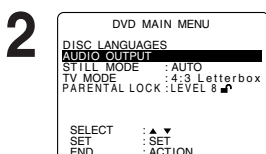

Press **▲▼** to select "AUDIO OUTPUT," and press **SET** to display screen.

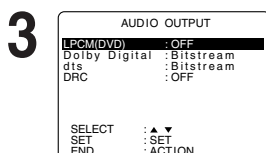

Press **▲▼** to select an item, and press **SET** repeatedly for output. (See below.)

■ "LPCM (DVD)" selections

OFF: Linear PCM of less than 48 kHz/16 bit is output. When playing DVDs recorded in linear PCM of over 48 kHz/20 bit, no digital audio is output. (Factory preset)

PCM: When playing DVDs recorded in linear PCM of 48 kHz/20 bit/24 bit or more, digital audio converted to 44.1 kHz/16 bit or 48 kHz/16 bit is output. (Digital output of PCM audio is restricted to 48 kHz/16 bit or below for copyright protection.)

■ "Dolby Digital" selections

Bitstream: Dolby Digital bitstream (1 ch - 5.1 ch) is output. (Factory preset)

PCM: When you have connected an amplifier that doesn't have a built-in Dolby Digital decoder.

■ "dts" selections

Bitstream: DTS bitstream is output. (Factory preset)

PCM: When you have connected an amplifier that doesn't have a built-in DTS decoder.

■ "DRC (Dynamic Range Compression)" selections

OFF: Normal audio range is selected. (Factory preset)

ON: For dynamic sound even at low volume, this is useful for late-night listening. [Dolby Digital DVDs only].

4 Press **ACTION** to redisplay DVD MAIN MENU and go to step 2 to setup another item.

Or, press **ACTION** twice to exit.

52



Ready Checklist

DECK is in DVD mode, press DVD.

Type of amplifier to be connected	Recommended setting		
	LPCM (DVD)	Dolby Digital	DTS
No amplifier is connected	---	---	---
AV amplifier (with digital audio input connector) without Dolby Digital/DTS decoder	PCM	PCM*1	PCM*1
AV amplifier including Dolby Digital decoder	PCM	Bitstream	PCM
AV amplifier including Dolby Digital/DTS decoder	PCM	Bitstream	Bitstream*2

• Make settings according to amplifier connected to optical audio output as shown in above table.

*1 When connecting an amplifier (with an optical digital input connector) which does not contain the Dolby Digital or DTS decoder, be sure to select "PCM". If "Bitstream" is selected, starting DVD play may cause such a high level of noise as to be harmful to your ears and damage the speakers.

*2 When a DTS decoder is connected, please select "Bitstream" in "dts".

***Important:** If a remote control button does not work when pressed, press the DVD button on the remote and try the button again.

Still Mode

Set to reduce jitter in a displayed still picture or a motion picture.

1 Press **ACTION** to display DVD MAIN MENU.



Press **▲▼** to select "STILL MODE," and press **SET** repeatedly for mode. (See below.)

AUTO: "FIELD" (Field still) or "FRAME" (Frame still) is automatically selected during the still mode. (Factory preset)

FIELD: "FIELD" (Field still) is always selected. This setting will reduce jitter when compared with "AUTO" on some discs.

FRAME: "FRAME" (Frame still) is always selected. Some texts and fine patterns will be seen clearly when compared with "AUTO" on some discs.

3 Press **ACTION** to exit this mode.

TV Mode

Set the screen display style for wide-screen video material playback.

1 Press **ACTION** to display DVD MAIN MENU.

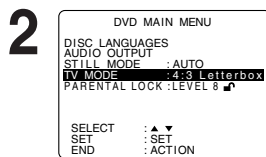

Press **▲▼** to select "TV MODE," and press **SET** repeatedly for mode. (See below.)

4:3 Pan & Scan (Factory preset) :
 Wide-screen video data is played in Pan & Scan style (left and right of screen is trimmed.)
 • Video data not formatted in Pan & Scan will play in letterbox style.

4:3 Letterbox :
 Wide-screen video data is played in Letterbox style (top and bottom of screen has black margin).

16:9 :
 Set "16:9" when using Wide-screen TV.

3 Press **ACTION** to exit this mode.

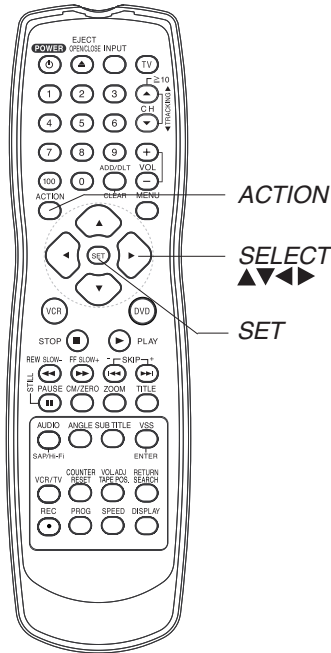

Example

- Pan & Scan (Factory preset)

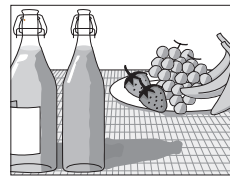

- Letterbox

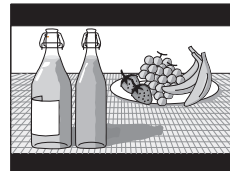

DVD Operation

Language Code List

Enter the appropriate code number for the initial settings "AUDIO", "SUBTITLE" and/or "MENUS" (see p. 51).

Code	Language	Code	Language	Code	Language	Code	Language
6565	Afar	7079	Faroese	7678	Lingala	8375	Slovak
6566	Abkhazian	7082	French	7679	Laothian	8376	Slovenian
6570	Afrikaans	7089	Frisian	7684	Lithuanian	8377	Samoan
6577	Ameharic	7165	Irish	7686	Latvian, Lettish	8378	Shona
6582	Arabic	7168	Scots Gaelic	7771	Malagasy	8379	Somali
6583	Assamese	7176	Galician	7773	Maori	8381	Albanian
6588	Aymara	7178	Guarani	7775	Macedonian	8382	Serbian
6590	Azerbaijani	7185	Gujarati	7776	Malayalam	8385	Sundanese
6665	Bashkir	7265	Hausa	7778	Mongolian	8386	Swedish
6669	Byelorussian	7273	Hindi	7779	Moldavian	8387	Swahili
6671	Bulgarian	7282	Croatian	7782	Marathi	8465	Tamil
6672	Bihari	7285	Hungarian	7783	Malay	8469	Telugu
6678	Bengali; Bangla	7289	Armenian	7784	Maltese	8471	Tajik
6679	Tibetan	7365	Interlingua	7789	Burmese	8472	Thai
6682	Breton	7378	Indonesian	7865	Nauru	8473	Tigrinya
6765	Catalan	7383	Icelandic	7869	Nepali	8475	Turkmen
6779	Corsican	7384	Italian	7876	Dutch	8476	Tagalog
6783	Czech	7387	Hebrew	7879	Norwegian	8479	Tonga
6789	Welsh	7465	Japanese	7982	Oriya	8482	Turkish
6865	Danish	7473	Yiddish	8065	Panjabi	8484	Tatar
6869	German	7487	Javanese	8076	Polish	8487	Twi
6890	Bhutani	7565	Georgian	8083	Pashto, Pushto	8575	Ukrainian
6976	Greek	7575	Kazakh	8084	Portuguese	8582	Urdu
6978	English	7576	Greenlandic	8185	Quechua	8590	Uzbek
6979	Esperanto	7577	Cambodian	8277	Rhaeto-Romance	8673	Vietnamese
6983	Spanish	7578	Kannada	8279	Romanian	8679	Volapük
6984	Estonian	7579	Korean	8285	Russian	8779	Wolof
6985	Basque	7583	Kashmiri	8365	Sanskrit	8872	Xhosa
7065	Persian	7585	Kurdish	8368	Sindhi	8979	Yoruba
7073	Finnish	7589	Kirghiz	8372	Serbo-Croatian	9072	Chinese
7074	Fiji	7665	Latin	8373	Singhalese	9085	Zulu

Warning and Instruction Displays

These displays will alert you to a missed operation or provide further instructions.

OSD	Caution	Page
PLEASE SET CLOCK BY PRESSING ACTION KEY	If you attempt to set or review a Timer Recording and the Clock is not set...	24
PLEASE PREPARE FOR TIMER REC	If DECK is not in Stop mode or a cassette with record tab is not inserted 2 minutes before a Timer Recording is about to begin...	24 25
CHECK CASSETTE RECORD TAB	If you press REC on the remote control or DECK, and a cassette is inserted with no record tab...	6
NO CASSETTE	If you press PLAY, FF, REW, or REC on the remote control or DECK without a cassette inserted...	20 21
TO CANCEL TIMER REC HOLD DOWN STOP KEY FOR APPROX 3 SEC	If you press STOP or POWER during a Timer Recording... (visible in VCR mode only)	25
VIDEO HEADS MAY NEED CLEANING PLEASE INSERT HEAD CLEANING CASSETTE OR REFER TO MANUAL END : PLAY	If head cleaning becomes necessary while playing back a tape...	4
VCR LOCK ACTIVATED	If you press a function button other than STOP/EJECT or POWER while DECK is in VCR Lock mode...	33
REMOTE CONTROL IS SET TO TV MODE USE VCR : VCR KEY USE DVD : DVD KEY	If you press an invalid key on the remote while in TV mode...	28 29 34
PLEASE CHECK THE DISC, AND FOR STAINS OR SCRATCHES ON DISC	If you press PLAY, and DECK reads data from a stained or scratched disc in DVD mode.	6
THIS DISC MAY NOT BE PLAYED IN YOUR REGION	Playback of a disc with different region number was attempted. Only discs marked region "1", "ALL", or those that include "1" are playable on this DECK.	3
THIS TYPE OF DISC CANNOT BE PLAYED. PLEASE INSERT A DIFFERENT DISC	An unusable disc is inserted in the DECK.	6
CANNOT PLAY THIS FILE	This file format cannot be played. (Appears during MP3/JPEG file playback)	47
IT IS PROHIBITED TO COPY DVD/VIDEO CD/CD TO VHS	If you press REC in DVD mode...	21

For Your Information

Before Requesting Service

Check the following points if you are having trouble with your DECK.

Power	Correction
No power...	<ul style="list-style-type: none"> • Completely insert Power Plug into an AC outlet. • Set POWER button to on. • Make sure power source is active.
Power turns itself off...	<ul style="list-style-type: none"> • Auto power-off (shutoff) occurs after about 5 min. in DVD mode with no operation, or if there is no broadcast signal in TV or Playback mode. Turn the power back on. (pp. 23, 33)
Recording & Playback	Correction
TV program cannot be recorded...	<ul style="list-style-type: none"> • Check connections between DECK, external antenna, and TV. • Check channel selections. • Make sure your antenna system (CABLE or TV) is correctly set. (Channels [p. 18]) • Make sure cassette record tab is intact. (p. 6)
Timer recording cannot be performed...	<ul style="list-style-type: none"> • Confirm that clock is set to current time and date. • Make sure Cable/DSS box (if used) is left on and tuned to channel to be recorded. • Set recording start/stop times correctly. (p. 24) • Timer recording may not be performed or continued if a power interruption occurs before or during a Timer Recording, even after power is restored.
There is no playback picture, or the playback picture is noisy or contains streaks...	<ul style="list-style-type: none"> • Select channel 3 or 4 on TV to match DECK output channel (3 or 4) (p. 16) or select LINE. • Set VCR/TV selector to "VCR." • Adjust TRACKING control in either direction. (p. 4) • Try Head Cleaning. (p. 4)
During special effects playback, picture may contain some vertical jitter when using a TV with an Automatic Vertical Hold Control...	<ul style="list-style-type: none"> • Set TV's Vertical Hold Control to MANUAL, then adjust.
DECK cannot be controlled...	<ul style="list-style-type: none"> • Make sure DECK power is on. • Check Remote batteries. • Make sure VCR LOCK is set to off. (p. 33) • Make sure Remote is in proper mode. (p. 28) • Make sure Timer Recording is not in progress.
Remote Control	Correction
DECK cannot be remote controlled...	<ul style="list-style-type: none"> • Make sure DECK power is on. • Make sure Remote is in VCR mode. • Aim Remote Control directly at remote sensor on DECK. (p.9) • Avoid any object blocking signal path. • Check Remote batteries. (p. 4) • Exposing DECK remote sensor to direct fluorescent or outdoor light may cause signal interference.
PROG buttons do not respond...	<ul style="list-style-type: none"> • PROG functions are not available in COMPONENT Video Output and S-VIDEO OUT. Set TV to either RF IN or VIDEO IN. (p. 10) • Check Remote batteries. (p. 4) • Press VCR or DVD button for DVD/VCR mode. (p. 28)

Check the following points if you are having trouble with your DECK.

DVD/ Video CD/ CD	Correction
Play fails to start even when PLAY is pressed...	<ul style="list-style-type: none"> This DECK cannot play discs other than DVDs, Video CDs and CDs. The disc may be dirty and require cleaning.
Play starts but then stops immediately...	<ul style="list-style-type: none"> Be sure disc is installed with label side up.
Picture is distorted during rapid advance or rapid reverse...	<ul style="list-style-type: none"> The picture will be somewhat distorted at times: this is normal.
No Forward/Reverse Scene Search play...	<ul style="list-style-type: none"> Some discs may have sections which prohibit Forward/Reverse Scene Search. (p. 23)
Play does not start even when title is selected...	<ul style="list-style-type: none"> Confirm the "DVD LOCK" setting. (p. 50)
Audio soundtrack and/or subtitle language is not the one selected at the initial settings...	<ul style="list-style-type: none"> If the audio soundtrack and/or subtitle language selected at DVD initial settings does not exist on the disc, it will not be accessible.
No subtitles...	<ul style="list-style-type: none"> Subtitles appear only when available on disc. "OFF" is selected at the changing subtitle language. Select "ON" at the "Subtitle Languages" section (p. 36) to display the subtitles.
Alternative audio soundtrack (or subtitle) language cannot be selected...	<ul style="list-style-type: none"> Alternative language cannot be selected with discs which do not contain more than one language. For some discs, alternative language cannot be selected with the AUDIO or SUB TITLE button. Try selecting it from the DVD MAIN MENU if available.
Angle cannot be changed...	<ul style="list-style-type: none"> This function is dependent on software availability. Even if disc has multiple angles, they may be recorded for specific scenes only (ANGLE indicator on DECK lights up). (p. 37)
Miscellaneous	Correction
Programs cannot be viewed on TV...	<ul style="list-style-type: none"> Make sure TV is set to output of DECK. Check connections between DECK, external antenna, and TV. Set VCR/TV selector to "TV." (p. 21) Make sure proper signal source is selected.
Video cassette cannot be inserted...	<ul style="list-style-type: none"> Insert the cassette with window side up; record tab facing you.
Video cassette ejects when a recording is started or the power is turned off for timer recording...	<ul style="list-style-type: none"> Make sure cassette record tab is intact. (p. 6)
In Stop mode, the motor (CYLINDER) continues to rotate...	<ul style="list-style-type: none"> To enable Quick play mechanism, the cylinder will rotate for about 3 minutes. This reduces response time from Stop to Play mode.
The disc cannot be removed..	<ul style="list-style-type: none"> First, unplug DECK. Then, prepare a rigid wire (e.g. an extended paper clip) and, applying moderate force, insert it straight into the hole at the base of the tray. The tray will eject a little. Now, pull the tray all the way out and remove the disc. (p. 9)

For Your Information

Limited Warranty

Panasonic Canada Inc.

5770 Ambler Drive, Mississauga, Ontario L4W 2T3

PANASONIC PRODUCT – LIMITED WARRANTY

Panasonic Canada Inc. warrants this product to be free from defects in material and workmanship and agrees to remedy any such defect for a period as stated below from the date of original purchase.

DVD / VCR DECK – One (1) year, parts and labour

LIMITATIONS AND EXCLUSIONS

This warranty does not apply to products purchased outside Canada or to any product which has been improperly installed, subjected to usage for which the product was not designed, misused or abused, damaged during shipping, or which has been altered or repaired in any way that affects the reliability or detracts from the performance, nor does it cover any product which is used commercially. Dry cell batteries are also excluded from coverage under this warranty.

This warranty is extended to the original end user purchaser only.

A purchase receipt or other proof of date of original purchase is required before warranty service is performed.

THIS EXPRESS, LIMITED WARRANTY IS IN LIEU OF ALL OTHER WARRANTIES, EXPRESS OR IMPLIED, EXCLUDING ANY IMPLIED WARRANTIES OF MERCHANTABILITY OR FITNESS FOR A PARTICULAR PURPOSE.

IN NO EVENT WILL PANASONIC CANADA INC. BE LIABLE FOR ANY SPECIAL, INDIRECT OR CONSEQUENTIAL DAMAGES.

In certain instances, some jurisdictions do not allow the exclusion or limitation of incidental or consequential damages, or the exclusion of implied warranties, so the above limitations and exclusions may not be applicable.

Servicentre List

WARRANTY SERVICE

For product operation and information assistance, please contact your Dealer or our Customer Care Centre at:

Telephone #:
(905) 624-5505

Fax #:
(905) 238-2360

Web:
www.panasonic.ca

For product repairs, please contact one of the following:

- Your Dealer who will inform you of an authorized Servicentre nearest you.
- Our Customer Care Centre at (905) 624-5505 or www.panasonic.ca
- A Panasonic Factory Servicentre listed below:

Richmond, British Columbia

Panasonic Canada Inc.
12111 Riverside Way
Richmond, BC V6W 1K8
Tel: (604) 278-4211
Fax: (604) 278-5627

Calgary, Alberta

Panasonic Canada Inc.
6835-8th St. N. E.
Calgary, AB T2E 7H7
Tel: (403) 295-3955
Fax: (403) 274-5493

Mississauga, Ontario

Panasonic Canada Inc.
5770 Ambler Dr.
Mississauga, ON L4W 2T3
Tel: (905) 624-8447
Fax: (905) 238-2418

Lachine, Québec

Panasonic Canada Inc.
3075, rue Louis A. Amos
Lachine, QC H8T 1C4
Tel: (514) 633-8684
Fax: (514) 633-8020

IF YOU SHIP THE PRODUCT TO A SERVICENTRE

Carefully pack and send prepaid, adequately insured and preferably in the original carton. Include details of the defect claimed, and proof of date of original purchase.

For Your
Information

INDEX

DECK & VCR

A ACTION button	8, 18	P PAUSE/STILL button (Still Picture)	8, 20
Accessories	4	PLAY button (Playback a Tape)	8, 20
ADD/DELETE button (Add or Delete a Channel)	8, 19	POWER button	8
Audio Broadcast types (Stereo/SAP/Mono)	26	PROG button (PROGRAM)	8, 24
Audio Mode (Playback, Recording)	27	Program Clear, Review, Replace	25
Auto Operation Functions	31	Program End Search	30
Auto Shut-Off	33	Q Quality Picture	4
B Batteries	4	R REC button (Record on a Tape)	8, 21
Channel ("SET UP CHANNEL")	18	Record Tab	6
Channel Up/Down, Tracking/V-Lock Button	4, 8	Remote Sensor	9
Clock ("SET CLOCK")	18	Remote Warning	34
Commercial Skip	31	Repeat Play	32
Connections	12 ~ 15	Reset All Memory Functions	9
Copy Your Tapes (Dubbing)	35	REWIND/SEARCH button	8, 20
COUNTER RESET button	8, 32	S SAP/Hi-Fi	27
D DISPLAY button	8, 11	SEARCH (Index and Program End Search)	30
DST (Daylight Saving Time)	19	Service List	59
E EJECT button	8, 20	SLOW+/SLOW- button (Slow Motion Picture)	8, 20
ENTER button (For tuning TV Channel)	8, 28	Specifications	7
F FAST FORWARD/SEARCH button	8, 20	SPEED button	8, 21
H Head Cleaning	4	Still (Freeze) Picture	20
I Index Search	30	STOP button	8, 20
Indicator (Multi Function Display)	11	T Tape Position, Tape Status	34
Initial Setup (Ready to Play)	16, 17	Timer Recording	24
INPUT button	8, 35	Trouble Shooting	56, 57
L Limited Warranty	58	TV mode button	8, 28
Location of Controls (Remote, DECK)	8 ~ 10	V VCR Lock	33
M Multi-Brand Control	28, 29	VCR mode button	8, 28
O On-Screen Displays (VCR)	11	VCR/TV button	8, 21
One Touch Recording	21	VCR/TV Selector Feature	32
		VOLUME +/- button (TV Volume)	8, 28
		W Warning and Instruction Displays	55
		Weak Signal Display	33
		Z ZERO SEARCH button	8, 32

DVD

A ACTION button	8, 51	P PLAY button (Play a Disc)	8, 22
ANGLE button (Multiple Angle Viewing)	8, 37, 49	Play List	43
AUDIO button (Audio Soundtrack Language)	8, 36	Program Play (For Video CD/ CD)	39
Audio Output (For Selecting Audio Output)	52	PROGRESSIVE button	9
Auto-Power Off Function	23	Progressive Scan	10
C CLEAR button	8, 39, 50	R Random Play (For Video CD/ CD)	40
Component Video Output	10, 13	Repeat Play	46
D Direct Navigator	42	Resume Function	23
Disc Languages	51	RETURN button	8, 22
DISPLAY button ("On-Screen Display")	8, 44	Rotation	49
DTS	14	S SEARCH button (Forward/Reverse Scene Search)	8, 23
DVD Menu	38	SKIP ►► ◀◀ or I button (Forward/Reverse Chapter/Track)	8, 23
DVD mode button	8, 28	Slide-show	48
DVD Lock Ratings	50	SLOW+/SLOW- button (Slow Motion Picture)	8, 23
DVD-RAM	42, 43	STILL button (Still Picture or Pause)	8, 23
F Frame by Frame Picture	23	Still Mode (For selecting "FIELD" or "FRAME")	53
Forward/Reverse Chapter/Track Skip	23	STOP button	8, 22
Forward/Reverse Scene Search	23	SUB TITLE button (For selecting Subtitle Language)	8, 36
J JPEG	47 ~ 49	S-Video Out	10, 13
K Karaoke (Vocal Selection for Karaoke Discs)	37	T TITLE button (Title Menu)	8, 38
L Language Code List	54	TV Mode (For selecting the screen display style)	53
M MENU button (To display DVD Menu)	8, 38	V Video CD	23
MP3	47	VOLUME ADJUST button	8, 40
Multiple Angle Viewing	37	V.S.S. (Virtual Surround Sound)	8, 23
O OPEN/CLOSE button	8, 22	Z ZOOM button (Picture Zoom)	8, 37, 45
Optical Digital Audio Output	10, 15		

Panasonic®

Panasonic Canada Inc.
5770 Ambler Drive,
Mississauga, Ontario L4W 2T3
(905) 624-5010
www.panasonic.ca

Montréal: 3075 Louis A. Amos, Lachine, Québec H8T 1C4 (514) 633-8684
Toronto: 5770 Ambler Drive, Mississauga, Ontario L4W 2T3 (905) 624-8447
Calgary: 6835 8th Street N.E., Calgary, Alberta T2E 7H7 (403) 295-3955
Vancouver: 12111 Riverside Way, Richmond, BC V6W 1K8 (604) 278-4211

Printed in Indonesia
LSQT0700A
S0303-0



DOUBLEFEATURE™

Panasonic®



Omnivision **VHS**

Combiné magnéscope-lecteur DVD
Manuel d'utilisation
Modèle **PV-D4733S-K**



Se reporter aux pages 12 à 17 pour les raccordements et le paramétrage initial.



Lecture multiformat



*La capacité de lecture est relative aux conditions d'enregistrement.



À titre de participant au programme ENERGY STAR®, Panasonic assure que cet appareil, ou ce modèle, satisfait aux normes d'efficacité énergétique du programme.

Nous vous recommandons de lire attentivement le présent manuel avant de brancher, d'utiliser ou de régler l'appareil. Conserver ce manuel pour consultation ultérieure.

Pour de l'aide, composez le 1-800-561-5505 ou visitez notre site Internet à www.panasonic.ca LSQT0700A

Réglage initial
(Raccordements)

Fonctions
de base

Fonctions du
magnéscope

Fonctions du
DVD

Références

Importantes mesures de sécurité

Pour votre sécurité, lire et observer les mesures de sécurité et le manuel d'utilisation. Tenir compte également de toutes les mises en garde indiquées dans le manuel et inscrites sur l'appareil.

Installation

1 Mise en garde – Alimentation

N'alimenter l'appareil que sur le type de courant indiqué dans ce manuel ou sur l'appareil. Dans le doute, consulter un détaillant ou la compagnie d'électricité.

2 Fiche polarisée ou avec retour à la terre

Par mesure de sécurité, cet appareil est muni soit d'une fiche polarisée (branches de largeur différente) ou d'une fiche à trois branches.

Mise en garde – Fiche polarisée:

Cette fiche ne peut être insérée dans une prise que dans un sens. Si elle ne peut être entièrement insérée, essayer l'autre sens. Si elle ne peut être insérée dans aucun des deux sens, consulter un électricien pour faire modifier l'installation électrique. Ne pas contourner cette mesure de sécurité en modifiant la fiche.

Fiche avec retour à la terre:

Cette fiche ne peut être insérée que dans une prise avec retour à la terre (prise à trois trous). Si cela s'avérait nécessaire, consulter un électricien pour installer une prise adéquate. Ne pas contourner cette mesure de sécurité en modifiant la fiche.

3 Cordon d'alimentation

Placer le cordon dans un endroit où il ne risque pas d'être écrasé ou étiré. Si une rallonge devenait nécessaire, s'assurer qu'elle comporte une fiche polarisée ou une fiche avec retour à la terre et que le raccordement puisse se faire de manière sécuritaire. Toute prise, fiche ou cordon endommagés doivent être remplacés par un électricien qualifié. Les prises murales surchargées et les rallonges peuvent être cause d'incendie ou de chocs électriques.

4 Ne pas bloquer les événements d'aération

Les événements d'aération du boîtier assurent l'évacuation de la chaleur produite par le fonctionnement de l'appareil. Le blocage des événements peut entraîner une surchauffe et un risque d'incendie ou de dommage aux cassettes et disques.

Pour plus de protection:

- Ne jamais placer cet appareil sur un lit, divan ou tapis, ni recouvrir les événements pendant l'utilisation de l'appareil.
- Éviter d'encaster l'appareil dans une étagère ou une unité murale à moins d'assurer une ventilation adéquate.

5 Éviter les pièces surchauffées ou les changements soudains de température

Ne jamais installer l'appareil sur un radiateur ou une bouche de chaleur, l'exposer aux rayons directs du soleil, dans une voiture fermée ou le soumettre à des variations soudaines de température. Si l'appareil est soumis à une hausse soudaine de température ambiante, il peut y avoir formation d'humidité à l'intérieur.

6 Afin de prévenir tout accident

- Ne pas placer l'appareil sur une surface inclinée.
- N'utiliser que des supports fermes et de niveau.
- Déplacer avec précaution toute table roulante portant un appareil. Afin de ne pas renverser l'appareil et la table roulante, éviter les arrêts et les déplacements brusques ainsi que les surfaces inégales.
- Pour un bon fonctionnement de l'appareil ou lors de son raccordement à d'autres appareils, suivre attentivement les recommandations du manuel d'utilisation et n'utiliser que les accessoires recommandés par le fabricant.



2

Installation d'une antenne extérieure

1 Raccordement sécuritaire à une antenne ou à la câblodistribution

Si l'appareil doit être raccordé à une antenne extérieure ou à la câblodistribution, s'assurer que l'antenne ou le câble est raccordé à la terre afin de protéger l'appareil contre les surtensions et les décharges d'électricité statique. La partie 1 du Code canadien de l'électricité contient

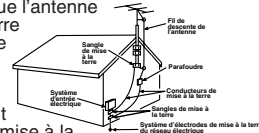

des informations concernant la mise à la terre des mâts d'antenne et de leurs structures, celle du fil de descente à un parafoudre, le calibre des conducteurs de mise à la terre, l'emplacement du parafoudre, le raccordement et les exigences requises pour les électrodes de terre.

2 Éloigner l'antenne des lignes et des circuits à haute tension

Installer toute antenne extérieure à l'abri des lignes à haute tension, circuit d'éclairage ou lignes d'alimentation au cas où elle viendrait à tomber. Lors de cette installation, tout contact avec les lignes et circuits à haute tension, ou toute source d'alimentation électrique, pourrait être fatal. Du fait de ces risques, l'installation d'une antenne devrait être confiée à un électricien.

Utilisation de l'appareil

Après rangement ou lors du déplacement de l'appareil, consulter la section Installation de ces mesures de sécurité.

1 Éloigner l'appareil de toute source d'humidité et le protéger de l'eau.

2 Si l'appareil a été exposé à la pluie, l'humidité ou a subi un choc violent, le débrancher et le faire vérifier par un technicien qualifié avant de l'utiliser.

3 En cas d'orage

Pendant un orage ou si l'appareil n'est pas utilisé pendant une période prolongée, débrancher tout équipement des prises de courant ainsi que l'antenne ou le câble.

4 Avec l'appareil branché

- Ne jamais exposer l'appareil à la pluie et le protéger de l'eau. NE PAS UTILISER l'appareil si un liquide a été répandu à l'intérieur. Le débrancher immédiatement et le faire vérifier par un technicien qualifié. Le déversement d'un liquide à l'intérieur de l'appareil peut causer des chocs électriques et constitue un risque d'incendie.
- Ne jamais insérer ou laisser tomber des objets à l'intérieur de l'appareil. Certaines pièces internes sont porteuses de hautes tensions et peuvent donc causer des chocs électriques ou provoquer des incendies.
- Éviter de placer l'appareil directement sur ou sous le téléviseur afin d'éliminer tout risque d'interférence. Éloigner l'appareil de tout champ magnétique (aimants).

5 Utilisation des accessoires

N'utiliser que les accessoires recommandés par le fabricant afin d'éviter tout risque d'incendie, de chocs électriques ou autre danger.

6 Nettoyage de l'appareil

Débrancher l'appareil. Utiliser un chiffon doux, sec et propre pour nettoyer l'appareil. NE PAS utiliser de produits nettoyants, de vaporisateurs ou toute autre méthode qui pourrait entraîner la pénétration de liquides à l'intérieur de l'appareil causant ainsi des risques de chocs électriques. Toute substance comme la cire ou du ruban adhésif risque d'endommager le fini du boîtier. Les éléments internes peuvent être endommagés par un environnement gras, humide ou poussiéreux.

Entretien

1 Ne pas tenter de réparer l'appareil soi-même

Si, après avoir suivi attentivement les instructions du manuel, l'appareil ne fonctionne pas adéquatement, ne pas ouvrir ses couvercles ni essayer de faire des réglages qui ne sont pas décrits dans le manuel. Débrancher l'appareil et contacter un technicien qualifié.

2 Remplacement de pièces

S'assurer que le technicien n'utilise que des pièces recommandées par le fabricant ou ayant des caractéristiques identiques. Toute autre substitution peut provoquer un risque d'incendie ou de chocs électriques.

3 Demander au technicien d'effectuer des vérifications de sécurité

Après tout entretien ou service, demander au technicien d'effectuer des vérifications de sécurité comme mentionné dans le manuel de service du fabricant afin de confirmer le fonctionnement normal de l'appareil.

Mesures de sécurité

Avertissement: Afin de prévenir tout risque d'incendie ou de chocs électriques, ne pas exposer cet appareil à la pluie ou à une humidité excessive.

Attention: Pour éviter les chocs électriques, introduire la lame la plus large de la fiche dans la borne correspondante de la prise et pousser jusqu'au fond.



Le symbole de l'éclair dans un triangle équilatéral indique la présence d'une tension suffisamment élevée pour engendrer un risque de chocs électriques. Il est dangereux de toucher à une pièce interne de l'appareil.



Le point d'exclamation dans un triangle équilatéral indique que le manuel d'utilisation inclus avec l'appareil contient d'importantes recommandations quant au fonctionnement et à l'entretien de ce dernier. Il faut donc le lire attentivement.

ATTENTION:

CET APPAREIL EST UN PRODUIT LASER DE CLASSE I. TOUTEFOIS, CET APPAREIL UTILISE UN FAISCEAU LASER VISIBLE, LEQUEL PEUT CAUSER DES RADIATIONS DANGEREUSES. SE CONFORMER AUX INSTRUCTIONS DU PRÉSENT MANUEL. LORSQUE CET APPAREIL EST BRANCHÉ SUR LE SECTEUR, NE PAS APPROCHER LES YEUX DE L'OUVERTURE DU PLATEAU DU DISQUE NI DES AUTRES OUVERTURES POUR REGARDER À L'INTÉRIEUR DE L'APPAREIL. L'UTILISATION DE COMMANDES OU LE RECOURS À DES RÉGLAGES AUTRES QUE CEUX INDICQUÉS DANS CE MANUEL PEUVENT PRÉSENTER DES RISQUES D'EXPOSITION À DES RADIATIONS. NE PAS OUVRIR LE BOÎTIER. TOUTE RÉPARATION DOIT ÊTRE FAITE PAR UN PERSONNEL QUALIFIÉ ET NON PAR L'USAGER.

ATTENTION:

RAYONNEMENT LASER EN CAS D'OUVERTURE. NE PAS REGARDER DANS LE FAISCEAU.

(Intérieur du produit)

Information sur la gestion des régions

Ce combiné est conçu et fabriqué de façon à répondre à l'information de gestion de région enregistrée sur les disques DVD. Si le numéro de région du DVD ne correspond pas au numéro de région de cet appareil, le disque ne pourra pas être lu sur le combiné.

- Le numéro de région de ce combiné est "1".
- Ce combiné prend en charge les disques DVD-Vidéo sur lesquels est apposée une étiquette marquée "1" ou "ALL".

Exemple:



Avant l'utilisation

Félicitations

Vous avez arrêté votre choix sur l'un des produits les plus perfectionnés et les plus fiables sur le marché. Utilisé correctement, il ne manquera pas de procurer, à vous et à votre famille, des années de plaisir. Veuillez prendre le temps d'inscrire les informations demandées ci-dessous. Le numéro de série est inscrit sur l'étiquette apposée sur le panneau arrière du combiné.

- Date d'achat _____
- Détaillant _____
- Adresse du détaillant _____
- N° de téléphone du détaillant _____
- N° de modèle **PV-D4733S-K** _____
- N° de série _____

Accessoires

- Télécommande LSSQ0375 Deux piles "AA"

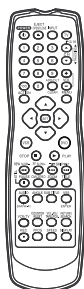

- Câble RF coaxial LSJA0372



Insertion des piles

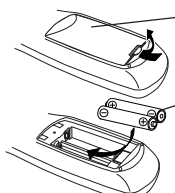

- 1) Ouvrir le couvercle.
- 2) Insérer les piles en respectant la polarité.
- 3) Refermer le couvercle.

Avertissement

- Ne pas utiliser une pile neuve avec une pile usagée.
- Ne pas utiliser une pile alcaline avec une pile au manganèse.

Durée maximum d'enregistrement et de lecture

N'utiliser dans cet appareil que des cassettes portant la marque **VHS**.

Vitesse	Type de cassette vidéo		
	T60	T120	T160
SP (Standard)	1 heure	2 heures	2 heures 40 minutes
LP (Longue durée)	2 heures	4 heures	5 heures 20 minutes
SLP (Ultra-longue durée)	3 heures	6 heures	8 heures

4

Nettoyage des têtes

La lecture de bandes usées ou endommagées peut encrasser les têtes vidéo.

Têtes vidéo avec système de détection

Si les têtes ont besoin d'être nettoyées, cet écran apparaît à la lecture d'une cassette. Pour quitter l'écran, appuyer sur la touche PLAY de la télécommande ou de l'appareil.

LE NETTOYAGE DES TÊTES PEUT ÊTRE NECESSAIRE INSÉRER UNE CASSETTE DE NETTOYAGE OU CONSULTER LE MANUEL

FIN:PLAY

- **N'utiliser que des cassettes de nettoyage "à sec"**. (Il est recommandé d'utiliser la cassette de nettoyage NV-TCL30PT)
- S'assurer de se conformer aux instructions d'utilisation de la cassette de nettoyage. Des nettoyages fréquents peuvent réduire la durée de vie des têtes.
- Si, après utilisation de la cassette de nettoyage, le problème n'est toujours pas résolu, contacter le centre de service Panasonic agréé le plus près (voir page 59).

Système de nettoyage des têtes intégré

Des têtes vidéo non encrassées aident à obtenir une image claire et nette. C'est pourquoi nous avons doté ce combiné d'un système de nettoyage des têtes non chimique. Les têtes sont nettoyées à chaque insertion ou retrait d'une cassette.

- Cette caractéristique n'est qu'une mesure préventive. Si les têtes sont très encrassées, il est recommandé d'utiliser un nécessaire de nettoyage pour têtes vidéo non abrasif ou de confier le nettoyage à un centre de service.

Contrôle de la qualité de l'image (Magnétoscope)

Réglage numérique automatique de l'image

Cette fonction contrôle automatiquement le signal de sortie vidéo en vue de réduire la distorsion selon l'état de la bande.

Pistage numérique automatique

Cette fonction analyse constamment le signal et effectue les corrections nécessaires en vue d'assurer une qualité d'image optimale.

Commande de pistage manuel

Pendant la lecture ou le ralenti, utiliser cette commande pour réduire la distorsion de l'image. Appuyer sur les touches CH (TRACKING) ▲/▼ sur la télécommande ou le combiné jusqu'à ce que l'image soit nette. Pour revenir en mode pistage automatique, couper le contact puis le rétablir à nouveau après quelques secondes.



Commande de balayage vertical

En mode arrêté sur image, les touches CH (TRACKING) ▲/▼ s'utilisent pour le balayage vertical.

Table des matières

DVD / Magnéscope	
Importantes mesures de sécurité	2, 3
Avant l'utilisation	4
Informations (Appareil, disque, cassette)	6, 7
Emplacement des commandes	8 ~ 10
Affichages à l'écran et sur le combiné	11
Raccordements	12 ~ 15
Raccordements/réglage initial (Prêt pour la lecture)	16, 17
<hr/>	
Magnéscope	
Modification des réglages de la langue d'affichage, du canal, de l'horloge et du canal de sortie	18, 19
Lecture / Enregistrement	20, 21
DVD	
Utilisation de base du DVD	22, 23
<hr/>	
Enregistrement différé	24, 25
Réception d'émissions multivoie/ Système VHS stéréo haute fidélité	26, 27
Fonction de commande multimarque	28, 29
Fonctionnement (Système de repérage)	30 ~ 32
Caractéristiques spéciales	33, 34
Copie d'un enregistrement (duplication)	35
<hr/>	
Utilisation du disque	36 ~ 41
Opération avec disque DVD-RAM (DVD-RAM seulement) ...	42, 43
Fonctionnement du lecteur DVD à partir des affichages à l'écran	44 ~ 46
Lecture de fichiers MP3/JPEG	47 ~ 49
Fonction de verrouillage du DVD	50
Réglages initiaux du DVD	51 ~ 53
Liste des codes de langue	54
<hr/>	
DVD / Magnéscope	
Avertissements et directives	55
Guide de dépannage	56, 57
Garantie	58
Liste des centres de service	59
Index	Endos

Réglage initial
(Raccordements)

Fonctions
de base

Fonctions du
magnéscope

Fonctions du
DVD

Références

5

Informations (Appareil, disque, cassette)

Protection contre l'effacement

Briser la languette.

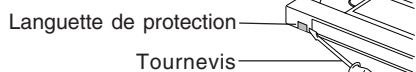

Pour enregistrer à nouveau

Recouvrir l'ouverture avec du ruban adhésif.

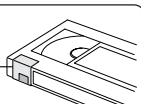

Entretien du combiné magnéto-lecteur DVD

Nettoyer les surfaces extérieures du combiné avec un chiffon doux ou la brosse à épousseter d'un aspirateur. Prendre soin d'enlever la poussière accumulée sur les événements d'aération sur le panneau arrière et sous le fond de l'appareil. Les surfaces de plastique peuvent être facilement rayées et endommagées par l'alcool et divers solvants. Éviter d'utiliser des polirs à meuble à base de pétrole ; ces produits ne feront que favoriser l'accumulation de poussière. Il est recommandé d'utiliser un produit de nettoyage et de polissage antistatique non abrasif.

Formats de disques supportés par l'appareil

Tous les disques portant les étiquettes suivantes pourront être lus :

Logo	Type de disque
	DVD-RAM (version 1.1 de Video Recording Format, une norme unifiée pour l'enregistrement vidéo).
	DVD (DVD-Vidéo)
	DVD-R (disques DVD-Vidéo formatés [finalisés])
	CD-Vidéo
	CD (CD-DA), CD-R/CD-RW (CD-DA, disques CD-Vidéo formatés [finalisés])
	MP3, JPEG

[Disques compatibles - 8 cm (3 po) ou 12 cm (5 po)]

Disques qui ne peuvent être lus sur cet appareil.

- DVD avec n° de région autre que "1" ou "ALL"
- Disques PAL, DVD-Audio, DVD-ROM, DVD-RW, DVD+RW, CD-ROM, CDV, CD-G, CVD, SVCD, SACD, disque vidéo "Divx" et CD photo

Nota

- Ne pas utiliser de disques aux formes irrégulières (en forme de cœur, par exemple) ; ils pourraient en effet endommager le lecteur.
- Il est possible que cet appareil ne puisse lire certains disques CD-R, CD-RW, DVD-R et DVD-RAM en raison du type d'encodage utilisé à l'enregistrement.

Disques DVD-RAM

Les disques DVD-RAM doivent remplir les conditions suivantes pour que cet appareil puisse en faire la lecture.

Type	<ul style="list-style-type: none"> • Disques sans cartouche • Disques qui peuvent être retirés de leur cartouche (TYPE 2 et 4)
Capacité	<ul style="list-style-type: none"> • 12 cm (5 po), 9,4 Go (double face) et 4,7 Go (simple face) • 8 cm (3 po), 2,8 Go (double face)

- Sortir les disques de TYPE 2 et 4 de leur cartouche avant de les utiliser; les retourner dans leur cartouche après la lecture.

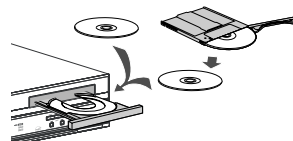

Lire attentivement les

instructions qui accompagnent le disque.

- Il se peut que la lecture de certains passages du disque ne se fasse pas en douceur, par exemple là où un programme se termine et où un autre commence.

Maniement des disques et entretien

Précautions de maniement

- Ne pas apposer d'étiquettes sur le disque car ceci pourrait nuire à la lecture DVD-R.
- Ne pas apposer de collants sur les disques. (Ne pas utiliser de disques sur lesquels des bandes adhésives ou des étiquettes se décollent.)
- Tenir le disque par les bords de façon à ne pas laisser de marques de doigt sur la surface. Les marques de doigt, la saleté et les rayures peuvent provoquer des sauts de lecture et de la distorsion.
- Ne pas écrire sur le côté portant l'étiquette.
- Ne pas utiliser de vaporisateurs de nettoyage pour disques, benzène, diluant, liquide antistatique ni aucun autre solvant.
- Ne pas essayer de refermer le plateau du disque si le disque n'est pas installé correctement.

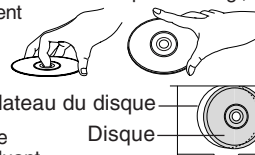

Si la surface du disque est sale

L'essuyer délicatement avec un chiffon doux et humide (eau seulement). Pour essuyer les disques, toujours déplacer le chiffon de l'orifice central vers le bord extérieur. (Si les disques sont essuyés suivant un mouvement circulaire, cela risque de provoquer des rayures circulaires qui engendreront des parasites.)

- DVD-RAM, DVD-R :

Nettoyer uniquement avec le nettoyeur pour disque DVD-RAM facultatif. Ne jamais utiliser de tissus, nettoyeurs pour CD, etc.



Si le disque est amené d'un environnement froid à un environnement chaud, de l'humidité risque de se former sur le disque

Essuyer l'humidité avec un chiffon doux, sec et sans peluche avant d'utiliser le disque. (Voir ci-dessus.)

Afin de prévenir les risques de dommages, ne pas ranger ou laisser les disques dans un endroit

- exposé aux rayons solaires directs ;
- humide ou poussiéreux ;
- près d'une source de chaleur.

Données techniques

Alimentation:	120 V c.a., 60 Hz
Consommation:	<u>En contact:</u> Environ 32 W, <u>Hors contact:</u> Environ 4 W
Signal vidéo:	Signal couleur NTSC, norme EIA
Système d'enregistrement vidéo:	Balayage hélicoïdal à 4 têtes rotatives
Piste audio:	1 piste (normal), 2 canaux (stéréo haute fidélité)
Bloc d'accord:	
Canaux télédiffusés:	VHF 2 à 13, UHF 14 à 69
Canaux câblodistribués:	Bande moyenne : A à I (14 à 22), Bande supérieure : J à W (23 à 36), Bande hyper : AA à EEE (37 à 64), Bande inférieure : A5 à A1 (95 à 99), Canal spécial de câblodistribution 5A (01), Ultrabande : 65 à 94, 100 à 125
Prise d'entrée/sortie:	
Prise d'entrée:	Entrée ligne audio/vidéo (avant)
Prise de sortie:	Sortie S-Vidéo (DVD uniquement), sortie vidéo composante (DVD uniquement), sortie audio 2 (G), (D)
Température de fonctionnement:	5 °C à 40 °C (41 °F à 104 °F)
Humidité de fonctionnement:	10 % à 75 %
Poids:	4,9 kg (10,8 lb)
Dimensions (L x H x P):	430 mm x 95,5 mm x 344 mm 16 15/16 po x 3 12/16 po x 13 9/16 po
Disques lus:	
(1) Disque DVD-Vidéo	12 cm (5 po) un côté, une couche 12 cm (5 po) un côté, deux couches 12 cm (5 po) deux côtés, deux couches (une couche par côté) 8 cm (3 po) un côté, une couche 8 cm (3 po) un côté, deux couches 8 cm (3 po) deux côtés, deux couches (une couche par côté)
Disque DVD-RAM	12 cm (5 po), 9,4 Go (double face) et 4,7 Go (simple face) 8 cm (3 po), 2,8 Go (double face)
(2) Disque compact	Disque de 12 cm (5 po)
(CD-DA, CD-Vidéo)	Disque de 8 cm (3 po)
(CD-R/CD-RW, MP3, JPEG)	
Sortie audio numérique:	Sortie numérique optique
Captur:	Longueur d'onde: 655 nm (DVD), 790 nm (CD-Vidéo/CD) Puissance du laser: CLASS II

Nota : Les caractéristiques et données techniques peuvent être modifiées sans préavis.

Définition des termes

Angle : Certains DVD contiennent des scènes qui ont été enregistrées simultanément sous plusieurs angles. Avec ces disques, la même scène pourra être visionnée sous un angle différent à l'aide de la touche d'angle (ANGLE). (Le voyant ANGLE s'allume sur le combiné lorsqu'une scène enregistrée sous plusieurs angles est détectée.)

Numéro de chapitre : Ces numéros sont enregistrés sur les disques DVD. Un titre est subdivisé en plusieurs sections, chacune ayant un numéro, et il est possible de repérer rapidement des passages spécifiques d'une présentation vidéo à l'aide de ces numéros.

DVD : Ce terme représente un disque optique à haute densité sur lequel des images et des sons de haute qualité ont été enregistrés à l'aide de signaux numériques. Les DVD, qui incorporent une nouvelle technologie de compression vidéo (MPEG II) et une technologie d'enregistrement à haute densité, permettent de longs enregistrements d'images cinématographiques (par exemple un film entier) d'une grande qualité esthétique.

Commande de lecture : Elle est enregistrée sur un CD-Vidéo (version 2.0). Les scènes ou l'information à visionner (ou à écouter) peuvent être sélectionnées interactivement sur l'écran du téléviseur en regardant le menu affiché sur cet écran.

Sous-titres : Ce sont les lignes imprimées qui apparaissent au bas de l'écran.

Chiffres de durée : Ils représentent la durée de lecture qui s'est écoulée depuis le début d'un disque ou d'un titre. Ils permettent également de repérer rapidement une scène spécifique. (Ils ne fonctionnent pas avec tous les disques.)

Numéro de titre : Ces numéros sont enregistrés sur les disques DVD. Si un disque renferme deux films ou plus, ces films sont numérotés titre 1, titre 2, etc.

Numéro de plage : Ce sont des numéros attribués aux plages et qui sont enregistrés sur les CD-Vidéo et les CD audio. Ils permettent de repérer rapidement des plages spécifiques.

CD-Vidéo : Ces disques renferment des images et des sons d'une qualité équivalente à celle d'une bande vidéo. Ce combiné supporte également les CD-Vidéo dotés de la commande de lecture (version 2.0).

Couvert par les brevets américains numéros 4 631 603, 4 577 216, 4 819 098 et 4 907 093 et réservé à des usages limités.

Ce produit intègre une technologie anti-piratage protégée par des brevets américains ou d'autres droits de propriété intellectuelle, possédés par Macrovision Corporation et les autres ayants droit. L'utilisation de cette technologie protégée doit être autorisée par Macrovision Corporation, et doit se faire, sauf exception officielle fournie par Macrovision Corporation, dans le cadre domestique ou privé d'un visionnement. Le démontage de l'appareil et l'inversion de certaines pièces est interdite.

Réglage initial
(Raccourcements)

7

Emplacement des commandes

Télécommande

Gras: Fonctions magnéscope *Italiques: Fonctions lecteur DVD*
 Gras italiques: Fonctions magnéscope et lecteur DVD
 Normal: Autres

Éjection /
Ouverture / Fermeture
 p. 20, 22

Interrupteur

Touches numériques

Action
 p. 18, 51

Réglage

Mode magnéscope
 p. 28

Arrêt
 p. 20, 22

Avance accélérée /
repérage / ralenti+
 p. 20, 23

Rebobinage / repérage /
ralenti-
 p. 20, 23

Pause / Arrêt sur image
 p. 20, 23

Saut de pauses
publicitaires /
Repérage à zéro
 p. 31, 32

Angle
 p. 37

Audio (2 voies / Hi-Fi)
 p. 27, 36

Remise à zéro du
compteur
 p. 32

Sélecteur
magnéscope / télé
 p. 21

Enregistrement
 p. 21

Programmation
 p. 24

Touche d'éjection:

Sur pression de cette touche dans le mode magnéscope, la cassette est éjectée. La touche n'a aucun effet si un enregistrement est en cours. Si elle est pressée en mode DVD, le plateau du disque s'ouvre ou se ferme selon le cas.

8

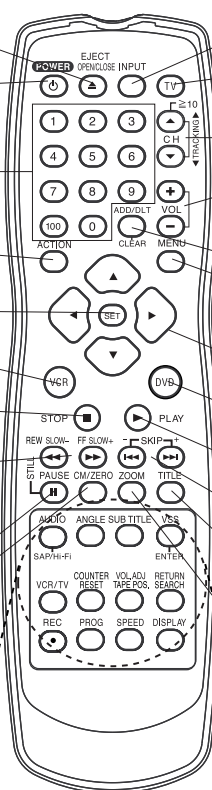

Mode d'entrée
 p. 35

Mode téléviseur
 p. 28

Syntonisation / Pistage
/ balayage vertical
 p. 4, 21

Augmentation /
diminution du volume
 p. 28

Ajout / effacement / Effacement
 p. 19, 39, 50

Menu /
Play List (Liste de lecture)
 p. 38, 43

Sélection
 ▲▼▶◀

Mode DVD
 p. 28

Lecture
 p. 20, 22

Saut ▶▶▶
Saut ◀◀◀
 p. 23

Titre /
Direct Navigator
(Navigateur direct)
 p. 38, 42

Zoom
 p. 37

Sous-titres
 p. 36

Rendu ambiophonique
virtuel (V.S.S.) / Entrée
 p. 23, 28

Affichage de position
de la bande /
Paramétrage du réglage
du volume
 p. 34, 41

Retour / Recherche
 p. 22, 30

Affichage
 p. 11, 44

Vitesse
 p. 21

Panneau avant de l'appareil

Gras: Fonctions magnéto / Italiques: Fonctions lecteur DVD
 Gras italiques: Fonctions magnéto et lecteur DVD / Normal: Autres

Arrêt / Éjection
p. 20

Avance accélérée / repérage
p. 20

Lecture
p. 20

Rebobinage / repérage
p. 20

Interrupteur

Logement de la cassette

Si le disque ne peut être éjecté

Couper d'abord le contact. Introduire ensuite une petite tige rigide (un trombone déplié par exemple) dans l'orifice sous le plateau. Le plateau devrait se dégager. Il est alors possible de tirer le plateau et de retirer le disque.

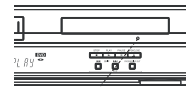

Plus de 2 pouces de long

Ouverture/ Fermeture
p. 22

Bornes d'entrée audio / vidéo 2 (LINE 2) p. 35

Syntonisation Pistage / balayage vertical
p. 4, 21

Enregistrement
p. 21

Afficheur multifonction
p. 11

Capteur de signal de la télécommande

Progressif
p. 10

Pause
p. 23

Saut ►►
Saut ◀◀
p. 23

Lecture
p. 22

Arrêt
p. 22

Réinitialisation de toutes les fonctions en mémoire

Utiliser cette fonction lors du déplacement de l'appareil à un autre endroit ou en cas d'erreur lors du réglage initial (rétablit les paramètres par défaut).

- S'assurer qu'aucune cassette ne se trouve dans le logement.

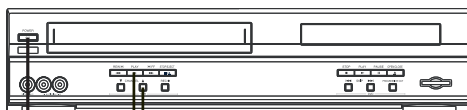

1 2

- 1 Établir le contact sur le combiné.
- 2 Maintenir simultanément enfoncées les touches **PLAY** et **CHANNEL ▲** du combiné pendant plus de 5 secondes.
• Le contact est coupé.
- 3 Refaire le "Réglage initial (Prêt pour lecture)" (page 16).

9

Emplacement des commandes (suite)

Panneau arrière

Gras: Fonctions magnétoscope
Italiques: Fonctions lecteur DVD
Gras italiques: Fonctions magnétoscope et lecteur DVD

Prise d'alimentation c.a.

- Une fois l'appareil branché sur le secteur, il consomme 4 W même lorsqu'il n'est pas en marche.

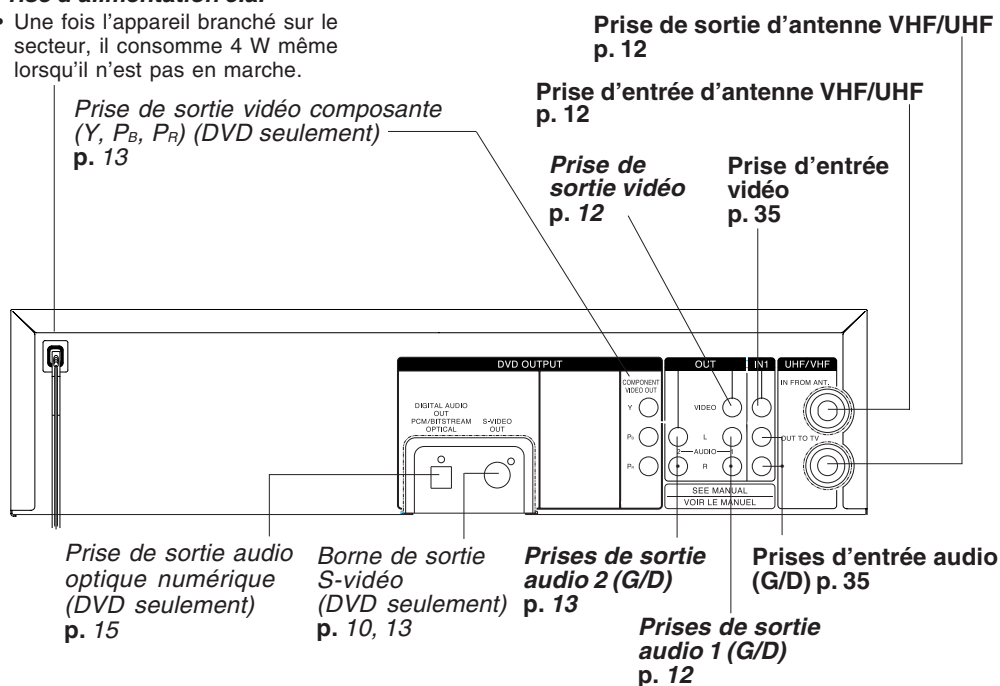

Le tableau ci-dessous montre l'état des prises de sortie en mode magnétoscope ou DVD.

	Sortie vidéo Sortie audio 1 Sortie audio 2	Sortie vidéo composante	Sortie S-vidéo
Magnétoscope	Oui	n.d.	n.d.
DVD	Oui	Oui	

- Nota** • Les touches de programmation de la télécommande ne sont pas fonctionnelles lorsque les sorties COMPONENT VIDEO OUT ou S-VIDEO OUT sont utilisées. Sélectionner RF INPUT ou VIDEO INPUT sur le téléviseur et appuyer sur PROG.

Avec signal vidéo à balayage progressif

- (1) Relier la prise COMPONENT VIDEO OUT aux prises COMPONENT VIDEO IN d'un téléviseur (voir page. 13).
- (2) Sur pression de la touche PROGRESSIVE, le voyant ON s'allume (voir page 9) et le signal du balayage progressif est acheminé par la prise COMPONENT VIDEO OUT.

Nota

- La touche PROGRESSIVE ne peut être utilisée que si l'appareil est en mode DVD.
- L'image à l'écran du téléviseur peut ne plus être centrée lors du balayage progressif. Dans ce cas, faire les ajustements nécessaires sur le téléviseur. (Consulter le manuel d'utilisation du téléviseur.)
- Le combiné achemine des signaux vidéo (non produits par balayage progressif) à partir des prises VIDEO OUT et S-VIDEO OUT lorsque le témoin [ON] est allumé.

Affichages à l'écran et sur le combiné

Affichages à l'écran (Magnétoscope)

Affichage des fonctions et des canaux

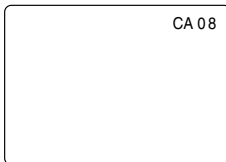

Sur pression d'une touche de commande, PLAY par exemple, ou lors d'un changement de canal, un affichage apparaît pendant 5 secondes.

Indication de bande vierge ou aucun signal émis

En mode lecture, si une section vierge de la bande est détectée ou si aucun signal n'est émis sur le canal syntonisé lorsque l'avis de signal faible est désactivé (page 33), l'écran devient bleu.

Affichage de l'état et de l'heure

Pour afficher ou supprimer l'affichage de l'écran ci-contre, → appuyer sur DISPLAY.

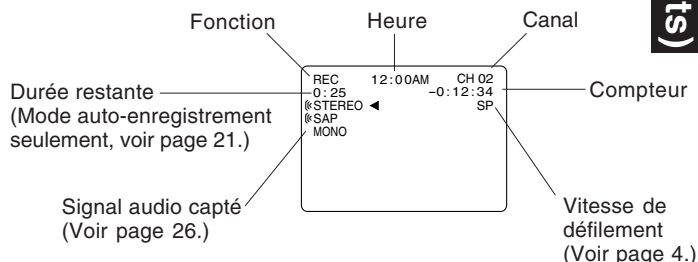

Réglage initial
(Raccourcissements)

Afficheur multifonction

Indicateur du mode magnétoscope

S'allume lorsque le combiné est en mode magnétoscope.

Indicateur de cassette

S'allume lorsqu'une cassette est insérée dans l'appareil.

Indicateur haute fidélité

Apparaît lors de la lecture audio en haute fidélité.

Indicateur d'angle

S'allume lorsqu'une scène enregistrée sous plusieurs angles de prise de vue est détectée. (DVD seulement).

Affichage de l'horloge/état/canal/vitesse de défilement

Affiche l'heure du jour. Affiche brièvement l'état de l'appareil sur pression d'une touche de fonction. Affiche brièvement le numéro de canal ou l'indication "L1" ou "L2" sur syntonisation d'un canal ou lors de la sélection d'une entrée ligne. Sur pression de la touche SPEED, la vitesse de défilement sélectionnée est brièvement affichée.

Indicateur du mode DVD

S'allume lorsque le combiné est en mode DVD.

Indicateur de disque

S'allume lorsqu'un disque est inséré dans l'appareil.

Indicateur d'enregistrement (magnétoscope)

Cet indicateur s'allume pendant un enregistrement.

Indicateur AM/PM

Indicateur de la minuterie

Cet indicateur s'allume lorsque le combiné a été programmé en vue d'un enregistrement différé ou encore lors d'un auto-enregistrement. L'indicateur clignote pour indiquer qu'un enregistrement différé a été programmé sans qu'une cassette n'ait été insérée ou qu'une panne de courant est survenue pendant la programmation.

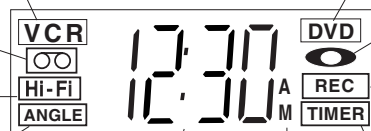

Raccordements

Raccordements de base

- Si le téléviseur est muni de prises AUDIO et VIDEO IN, les relier au combiné pour obtenir une meilleure qualité du son et de l'image.
- Le raccordement de l'appareil à un amplificateur stéréo permet un rendu stéréophonique même si le téléviseur utilisé est monaural.
- Relier le combiné au téléviseur à l'aide d'un câble coaxial RF **(a)** (fourni) ou un câble AV **(b)** (non fourni) comme le montre la figure ci-dessous.

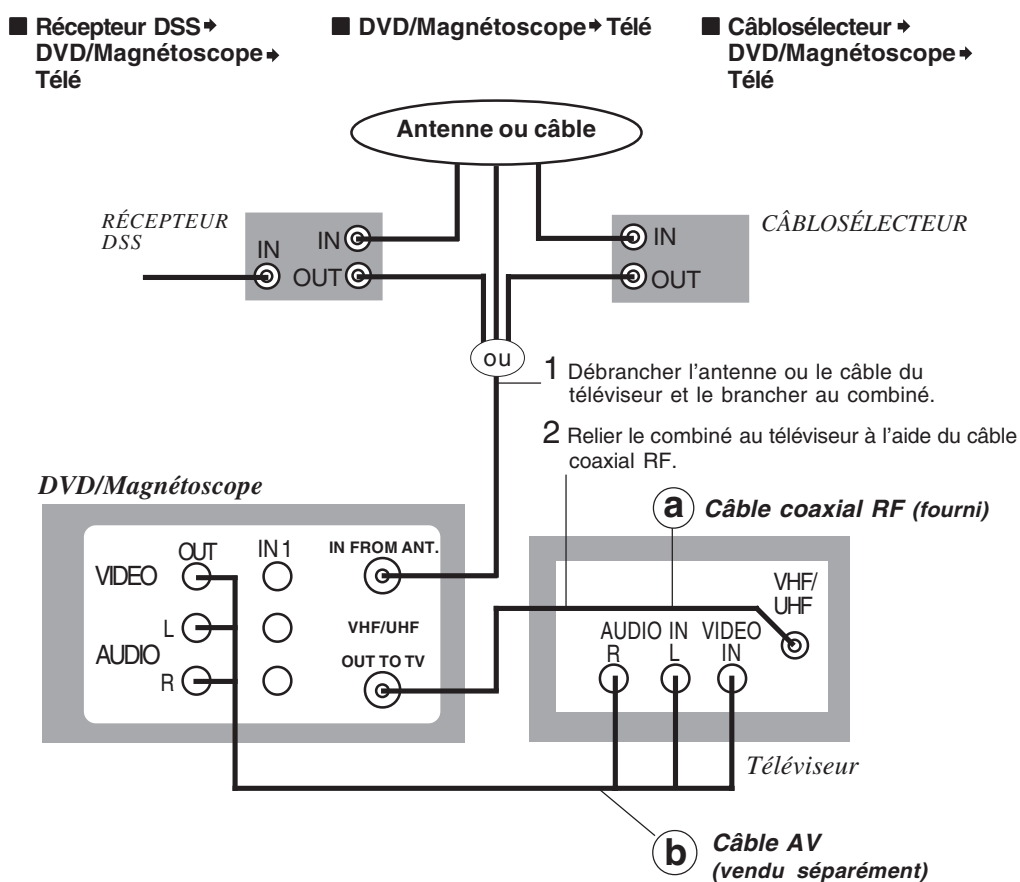

AVERTISSEMENT

Si le câble coaxial RF utilisé est de type à écrou, ne serrer l'écrou qu'à la main. Le serrer trop pourrait endommager les bornes.

Note à l'intention de l'installateur du câble

Ne pas oublier de rappeler au technicien installant le câble que le Code canadien de l'électricité contient des directives quant à la mise à la terre de l'installation ; il précise en outre que le câble doit être relié à la mise à la terre de l'immeuble aussi près du point d'entrée du câble que possible.

Autres raccordements

■ Avec câblosélecteur (DVD/Magnétoscope → câblosélecteur → télé)

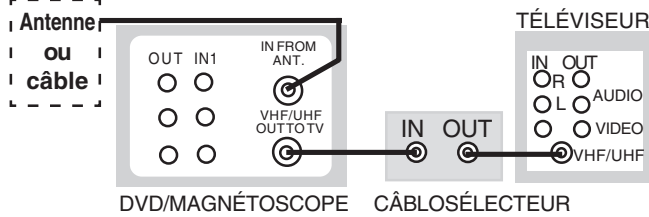

Possible

- visionner n'importe quel canal (y compris les canaux brouillés).
- effectuer la syntonisation au moyen de la télécommande sans avoir à faire appel à la fonction de commande multimarque.

Impossible

- enregistrer une émission diffusée sur un canal brouillé.

Réglage initial (Raccordements)

■ Avec deux câblosélecteurs

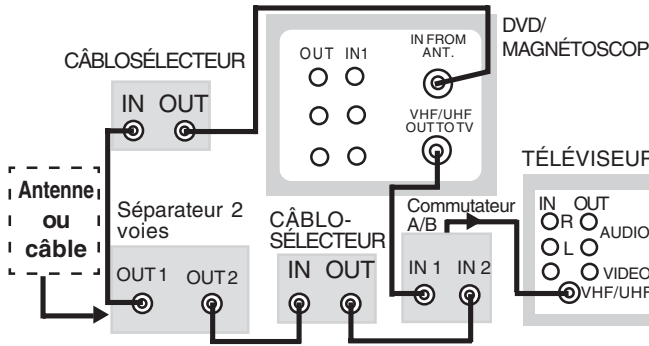

Possible

- avec un équipement supplémentaire, visionner et enregistrer n'importe quel canal, y compris les canaux brouillés. Ce raccordement exige : deux câblosélecteurs, un commutateur A/B et un séparateur 2 voies.

Impossible

- visionner un canal différent de celui sélectionné pour l'enregistrement.
- effectuer un enregistrement différé d'un canal à moins qu'il n'ait été syntonisé sur le câblosélecteur.

Raccordements pour DVD seulement (pour une image de qualité optimale)

- ① Relier les prises AUDIO OUT2 (L, R) aux prises AUDIO IN (L, R) sur le téléviseur (entrée audio pour le mode composante ou S-vidéo).
- ② Si le téléviseur utilisé est doté de prises d'entrée COMPONENT VIDEO INPUT, raccorder-le aux prises de sortie COMPONENT VIDEO OUT. Si tel n'est pas le cas, mais que le téléviseur est muni d'une prise d'entrée S-VIDÉO, raccorder-le à la prise S-VIDÉO OUT.
- ③ En mode DVD, régler le téléviseur à l'une ou l'autre position COMPONENT VIDEO IN ou S-VIDEO IN.

Nota

- Il est possible de visionner les DVD par le raccordement S-VIDEO ou COMPONENT VIDEO, VHF/UHF OUT TO TV, et VIDEO OUT au téléviseur. Les images du magnétoscope et du syntonisateur sont acheminées seulement par les prises VIDEO OUT et VHF/UHF OUT TO TV pour le raccordement au téléviseur.
- Les touches de programmation de la télécommande ne sont pas fonctionnelles lorsque les sorties COMPONENT VIDEO OUT ou S-VIDEO OUT sont utilisées. Sélectionner RF INPUT ou VIDEO INPUT sur le téléviseur et appuyer sur PROG.
- Pour utiliser le mode PROGRESSIVE (PROG.), le téléviseur doit pouvoir accepter et afficher le signal du balayage progressif. Consulter le manuel d'utilisation du téléviseur.

DVD/Magnétoscope

De la sortie audio/vidéo du combiné

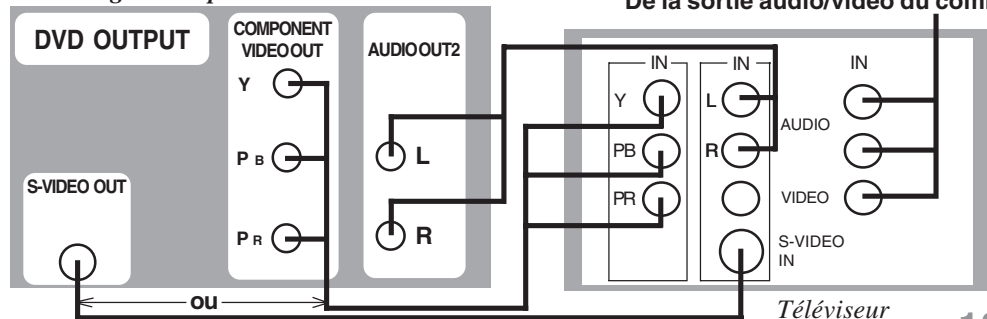

13

Raccordements (suite)

Raccordements audio

✓ Liste des préparatifs

- Baisser le volume, puis mettre le combiné ainsi que les autres appareils à être raccordés hors circuit avant d'effectuer les raccordements.
- Ne pas obstruer les orifices de ventilation des appareils et les disposer de façon que l'air circule librement.
- Lire les instructions avant d'effectuer un raccordement.
- Bien respecter les codes de couleur lors du raccordement des câbles audio et vidéo.

■ Raccordement à un amplificateur (2 canaux, stéréophonique) [Connexion analogique]

DVD/Magnétoscope

Enceinte

Amplificateur

Enceinte



Sonorité numérique avec connecteur de sortie audio numérique

À propos de la sortie audio du connecteur de sortie audio numérique optique

Disque	Format d'enregistrement du son	Sortie audio numérique optique par le connecteur
DVD	Dolby Digital	Train de bits Dolby Digital (1-5.1 canaux) ou PCM (échantillonnage de 48 kHz/16 bits uniquement)*1
	PCM linéaire (48/96 kHz 16/20/24 bits)	PCM linéaire (2 canaux) (échantillonnage de 48 kHz/16 bits uniquement)*2
	DTS	Train de bits ou PCM (échantillonnage de 48 kHz/16 bits uniquement)*1
CD-Vidéo	MPEG 1	PCM (échantillonnage de 44,1 KHz)
CD	PCM linéaire	PCM linéaire (échantillonnage de 44,1 KHz)
MP3	MP3	PCM linéaire (selon le fichier MP3)

*1 Le type de sortie audio du connecteur peut être sélectionné dans les "Réglages initiaux du DVD". (Voir page 52.)

*2 Le son échantillonné à 96 kHz est converti en un échantillonnage de 48 kHz quand il est envoyé par le connecteur de sortie audio numérique optique du combiné.

Pour référence:

- Le Dolby Digital est une technique de compression du son numérique mise au point par Dolby Laboratories Licensing Corporation. Cette technique, qui supporte un son ambiophonique à 5.1 canaux ainsi qu'un son stéréo à 2 canaux permet d'enregistrer efficacement une grande quantité de données sonores sur un disque.
- Le PCM linéaire est un format d'enregistrement du signal utilisé pour les CD. Alors que les CD sont enregistrés à 44,1 kHz/16 bits, les DVD sont enregistrés entre 48 kHz/16 bits et 96 kHz/24 bits.
- Le raccordement d'un décodeur ambiophonique Dolby Pro Logic permet de profiter des mêmes effets Pro Logic tirés des films DVD avec pistes sonores pour 5.1 canaux Dolby Digital ainsi que des titres identifiés avec la marque Dolby Surround. Pour plus de renseignements sur les décodeurs ambiophoniques Dolby Pro Logic Panasonic ou Technics, contacter votre détaillant.

Fabriqué sous licence de Digital Theater Systems Inc. Brevets 5,451,942, 5,956,674, 5,974,380, 5,978,762 en instance aux États-Unis et autres brevets en instance dans d'autres pays. "DTS" et "DTS Digital Surround" sont des marques déposées de Digital Theater Systems Inc. ©1996, 2000 Digital Theater Systems Inc. Tous droits réservés.

Fabriqué sous licence de Dolby Laboratories. "Dolby" et le symbole double-D sont des marques de commerce de Dolby Laboratories.

■ Raccordement à un amplificateur (5.1 canaux, ambiophonique)

[Raccordement numérique]

DVD/Magnétoscope ➔ Récepteur avec décodeur Dolby Digital ➔ Amplificateur ➔ Enceintes acoustiques

OU

DVD/Magnétoscope ➔ Récepteur avec décodeur DTS (systèmes numériques de cinéma maison) ➔ Amplificateur ➔ Enceintes acoustiques

Lors de la lecture de DVD enregistrés en Dolby Digital ou en DTS, le train de bits Dolby Digital ou le train de bits DTS est envoyé par le connecteur de sortie audio numérique OPTICAL. Si l'appareil est raccordé à un récepteur avec décodeur Dolby Digital ou à un récepteur avec décodeur DTS, il sera possible de profiter du son d'une salle de cinéma dans son salon. [Un câble audio numérique optique (vendu séparément) sera nécessaire pour pouvoir utiliser un récepteur avec décodeur Dolby Digital ou un récepteur avec décodeur DTS vendus séparément.]

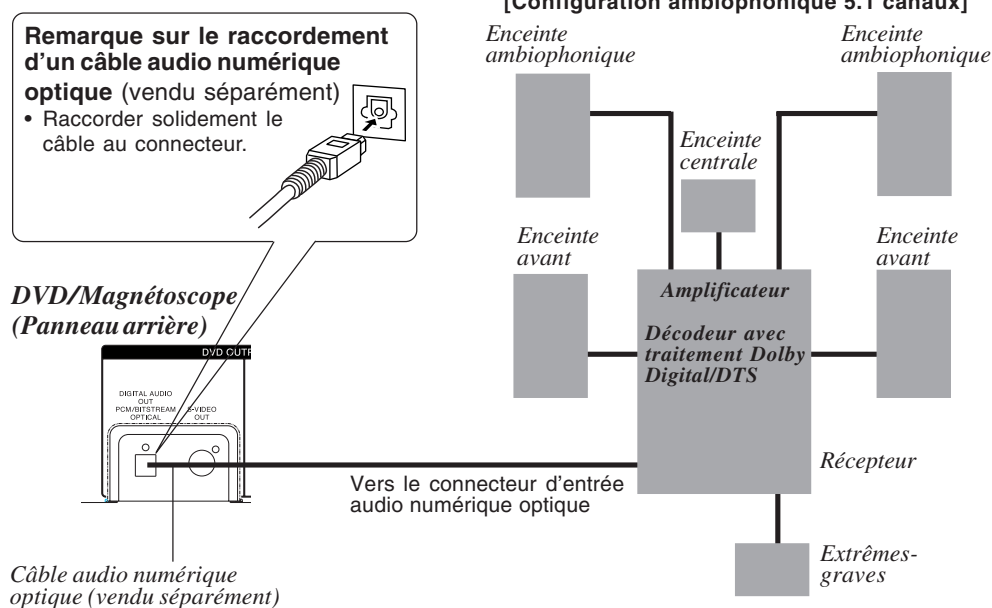

Précautions pour le connecteur de sortie audio numérique optique:

- Lors du raccordement d'un amplificateur (avec un connecteur d'entrée numérique optique) non équipé d'un récepteur avec décodeur Dolby Digital ou d'un récepteur avec décodeur DTS, s'assurer de bien sélectionner "PCM" sous "Dolby Digital" et "PCM" sous "dts" du réglage initial "Sortie Audio" de la section DVD. (Voir page 52.) Autrement, toute tentative de lecture d'un DVD pourrait entraîner un niveau de bruit si élevé qu'il risque d'affecter l'ouïe et d'endommager les enceintes.
- Si un récepteur avec décodeur Dolby Digital/DTS est raccordé, sélectionner "Bitstream" sous "dts" ou "Dolby Digital" du réglage initial "Sortie Audio" de la section DVD. Si "PCM" est sélectionné, le son reproduit sera en stéréo. (Voir page 52.)
- Les CD-Vidéo et les CD se lisent normalement.

Nota:

- Certains décodeurs DTS qui ne prennent pas en charge l'interface DVD-DTS pourraient ne pas fonctionner correctement avec ce combiné.

Raccordements/réglage initial (Prêt pour la lecture)

Avant réglage initial

- 1 Mettre le téléviseur sous tension.**
- 2** Voir les raccordements (a) câble coaxial RF ou (b) câble AV à la page 12.
<Raccordement du câble coaxial RF>
Régler le téléviseur sur le canal 3.
<Raccordement du câble AV>
Régler le téléviseur à VIDEO.
- 3 [DVD/Magnétoscope → Téléviseur]**
 - Aller à "Réglage initial (Prêt pour la lecture)" (voir ci-dessous).**[Câblesélecteur → DVD/Magnétoscope → Téléviseur],**
[DSS → DVD/Magnétoscope → Téléviseur]
 - Mettre sous tension le câblesélecteur et le régler sur le canal PBS du fuseau horaire local.
 - Si un récepteur DSS est utilisé, il doit être hors contact.

Réglage initial (Prêt pour la lecture)

- 1 Appuyer sur la touche VCR de la télécommande pour activer le mode magnétoscope.**
- 2 Brancher le cordon d'alimentation du combiné dans une prise secteur. Le contact est établi sur le combiné et l'écran "SELECT LANGUAGE" apparaît. Lors d'une pression sur la touche "1", "2" ou "3", le réglage automatique des canaux et le réglage de l'horloge s'amorcent.**
 - Si cet écran ne devait pas s'afficher, vérifier les raccordements entre le combiné et le téléviseur puis, si le téléviseur est syntonisé sur le canal 3, essayer le canal 4.
 - Avant de changer le canal de sortie du magnétoscope, se reporter à la section du canal de sortie à la page 19.
 - Pour modifier la sélection de la langue d'affichage, se reporter à la section "Réinitialisation de toutes les fonctions en mémoire" à la page 9.

Branchement de la fiche dans une prise secteur

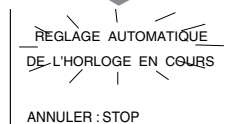
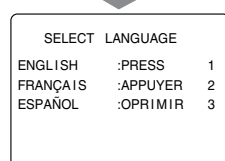

Sélection de la langue

Anglais : Appuyer sur 1
Français : Appuyer sur 2
Espagnol : Appuyer sur 3

Nota

- Les touches de fonction sont inopérantes lors du réglage initial.
- Pour retirer une cassette lors du réglage automatique, appuyer sur la touche EJECT de la télécommande ou appuyer à deux reprises sur la touche STOP/EJECT du combiné. Dans un tel cas, effectuer les réglages manuellement. (Voir à la page 18.)
- Selon les conditions, le réglage automatique de l'horloge peut prendre plus de 30 minutes. Le cas échéant, appuyer sur STOP pour mettre fin au réglage et effectuer les réglages manuellement. (Voir à la page 18.)

***Important:** Si une touche de la télécommande ne fonctionne pas, appuyer sur la touche VCR de la télécommande et essayer à nouveau.

**Réglage initial
(Raccourcissements)**

3 Les réglages sont effectués automatiquement. Les réglages terminés, l'écran ci-dessous s'affiche.

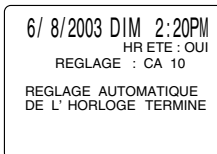
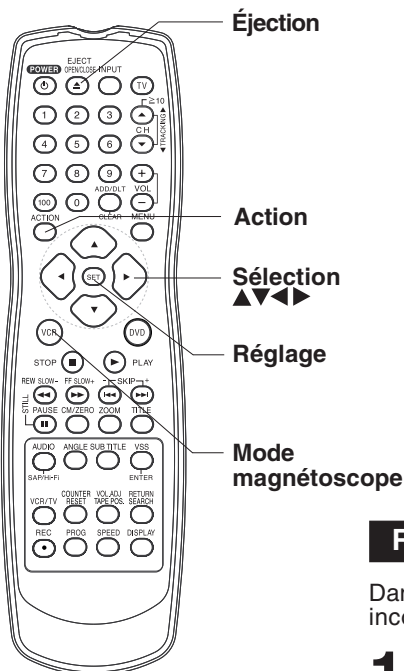

Si le message "REGLAGE AUTOMATIQUE DE L'HORLOGE INCOMPLET" s'affiche, régler l'horloge manuellement. Voir ci-dessous.

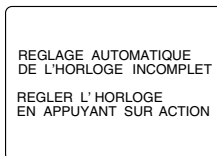

Réglage manuel de l'horloge

Dans le cas où le réglage automatique serait incomplet.

1 Appuyer sur la touche ACTION* de la télécommande pour afficher l'écran de réglage de l'horloge.

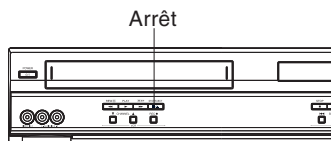
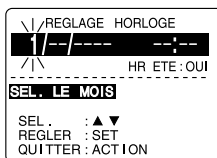

2 Appuyer sur ▲▼ pour sélectionner le mois, puis sur SET pour régler. De la même manière, sélectionner et régler la date, l'année, l'heure et l'heure avancée (d'été).



3 Appuyer sur ACTION pour activer l'horloge et quitter.

Modification des réglages de la langue d'affichage, du canal

du canal

1

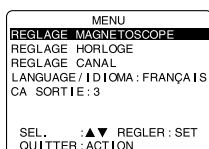

Appuyer sur **ACTION*** pour afficher le menu.

- Les touches de programmation de la télécommande ne sont pas fonctionnelles lorsque les sorties COMPONENT VIDEO OUT ou S-VIDEO OUT sont utilisées. Sélectionner RF INPUT ou VIDEO INPUT sur le téléviseur et appuyer sur PROG.

2

Langue

- 1) Appuyer sur ▲▼ pour sélectionner la rubrique de sélection de la langue.

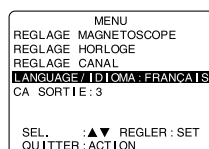

- 2) Appuyer sur SET à répétition pour changer le choix de la langue de la manière illustrée ci-dessous.

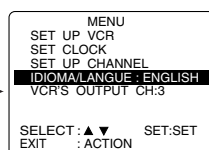

Anglais

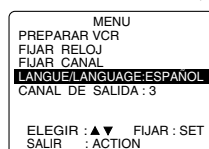

Espagnol

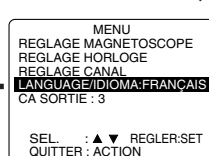

Français

- 3) Appuyer sur **ACTION** pour quitter.

Canaux

- 1) Appuyer sur ▲▼ pour sélectionner "REGLAGE CANAL", puis appuyer sur SET.

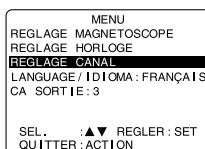

- 2) Appuyer sur ▲▼ pour sélectionner "ANTENNE", puis appuyer sur SET pour sélectionner "TELE" ou "CABLE".

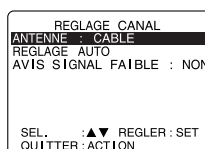

- 3) Appuyer sur ▲▼ pour sélectionner "REGLAGE AUTO", puis appuyer sur SET.

- Si un câblesélecteur est utilisé, sintoniser le canal de services publics émettant dans la région.

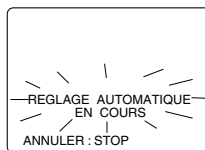

- Une fois le réglage automatique des canaux terminé, le réglage automatique de l'horloge s'amorce.

Horloge

- 1) Appuyer sur ▲▼ pour sélectionner "REGLAGE HORLOGE", puis appuyer sur SET.

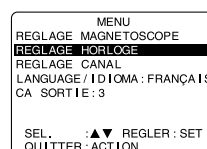

- 2) Appuyer sur ▲▼ pour sélectionner "MANUEL" et appuyer sur SET. (Pour le réglage automatique de l'horloge, sélectionner "REGLAGE AUTOMATIQUE".)

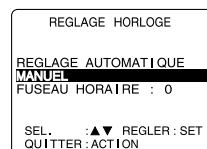

- ("FUSEAU HORAIRE" ne s'affiche qu'après le réglage automatique de l'horloge.)



- 3) Appuyer sur ▲▼ et ◀ pour sélectionner et régler la date, l'heure et l'heure avancée (d'été).

- 4) Appuyer sur **ACTION** pour mettre l'horloge en marche et quitter ce mode.

***Important:**

Si une touche de la télécommande ne fonctionne pas, appuyer sur la touche VCR de la télécommande et essayer à nouveau.

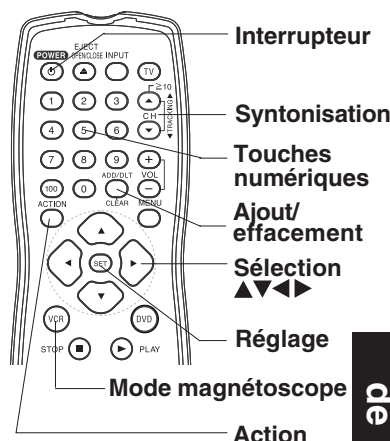

Fonctions de base

Réglage du fuseau horaire

(Seulement lorsque le réglage de l'horloge a été fait automatiquement.)

- 1) Appuyer sur ▲▼ pour sélectionner "REGLAGE HORLOGE", puis appuyer sur SET.

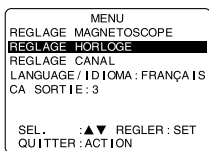

- 2) Appuyer sur ▲▼ pour sélectionner "FUSEAU HORAIRE"

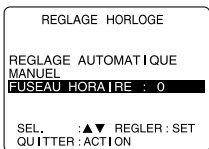

et appuyer sur SET pour reculer ou avancer l'heure selon les besoins.

- 3) Appuyer à deux reprises sur ACTION.

- "Le FUSEAU HORAIRE" est remis à "0" si l'horloge est réglée manuellement.

Réglage du canal de sortie

- 1) Appuyer sur ▲▼ pour sélectionner "CA SORTIE", puis appuyer sur SET.

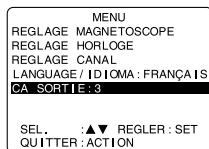

- 2) Appuyer sur SET.

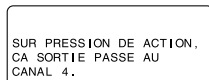

- 3) Appuyer sur ACTION.

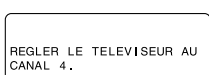

↓ Après 3 secondes

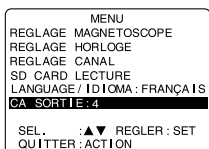

- Pour effectuer des corrections, répéter les étapes 1) à 3).

Ajout ou suppression d'un canal.

Pour ajouter un canal:
Sélectionner le canal au moyen des touches numériques, puis appuyer sur ADD/DLT.

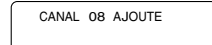

Pour supprimer un canal:
Sélectionner le canal au moyen des touches CH ▲ / ▼ ou des touches numériques, puis appuyer sur ADD/DLT.

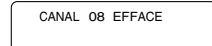

Réglage automatique à l'heure avancée (d'été).

Ce combiné permet le réglage automatique de l'horloge à l'heure avancée (voir à la page 17).

Au printemps (Premier dimanche d'avril)

HR ETE : OUI → l'horloge est avancée d'une heure.

À l'automne (Dernier dimanche d'octobre)

HR ETE : OUI → l'horloge recule d'une heure.

- Si l'heure avancée n'est pas en vigueur dans votre région, sélectionner HR ETE : NON.
- Tenir compte de ces modifications lors de la programmation du combiné.

Lecture / Enregistrement

☑ Liste des préparatifs

- Faire tous les raccordements. (pages 12 ~ 15)
- Brancher le téléviseur et le combiné.
- Syntoniser le téléviseur sur le canal 3, 4 ou l'entrée vidéo.
- S'assurer que la télécommande est en mode VCR. (Appuyer sur VCR.)

Lecture

1 Insérer une cassette.

- Le combiné est mis en marche.
- Si la commutation automatique VCR/TV (voir page 32) est désactivée, activer le mode magnétoscope à l'aide de la touche VCR/TV sur la télécommande.

2 Appuyer sur **PLAY*** pour lancer la lecture.

- Si la cassette n'est pas munie de sa languette de protection (voir page 6), la lecture débute automatiquement.

Fonctions spéciales pendant la lecture

■ Recherche de scène avant/arrière

- Appuyer sur **FF/SLOW+** ou **REW/SLOW-**.
- Appuyer sur **PLAY** pour désactiver.

Une fois le repérage en cours, chaque pression additionnelle sur **FF** ou **REW** modifie la vitesse comme suit.

[SLP] : Environ 21X ↔ Environ 9X

[LP] : Environ 9X ↔ Environ 7X

[SP] : Environ 7X ↔ Environ 3X

Si l'image est interrompue à une vitesse de 21X, 9X ou 7X, changer la vitesse à 9X, 7X ou 3X.

Nota

- Des interruptions d'images peuvent survenir avec certains téléviseurs.
- La vitesse d'avance accélérée ou de rebobinage peut varier selon la position sur la bande.

■ Arrêt sur image

- Appuyer sur **PAUSE/STILL**.
- Appuyer sur **PLAY** pour désactiver.

■ Image par image

- En mode arrêt sur image, appuyer sur **PAUSE/STILL**.
- Appuyer sur **PLAY** pour désactiver.

■ Lecture au ralenti

- En mode arrêt sur image, appuyer sur **FF/SLOW+** (pour augmenter la vitesse) ou **REW/SLOW-** (pour diminuer la vitesse).
- Appuyer sur **PLAY** pour désactiver.

3 Appuyer sur **STOP** pour interrompre la lecture.

- En mode arrêt, appuyer sur **REW/SLOW-** ou **FF/SLOW+** pour faire défiler la bande rapidement dans un sens ou dans l'autre.

- Appuyer sur la touche **EJECT** de la télécommande ou sur **STOP/EJECT** du combiné pour éjecter la cassette.

20

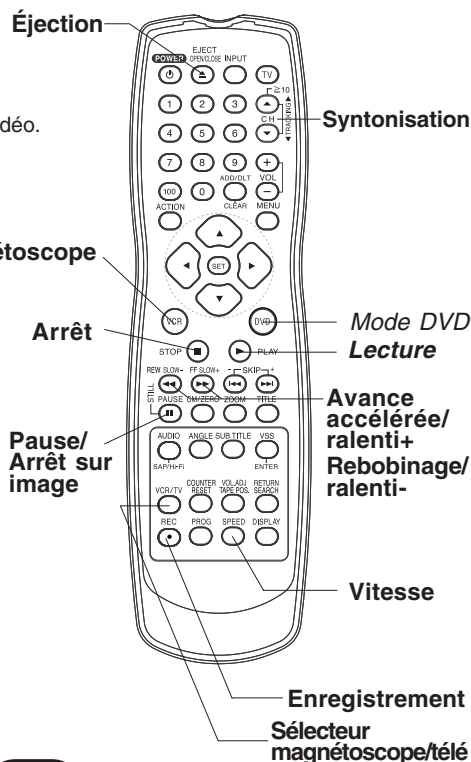

Nota

- Ces caractéristiques offrent de meilleurs résultats en modes SP ou SLP.
- Le son sera mis en sourdine.
- Pour réduire la distorsion, se reporter à la section "Commande de pistage manuel" à la page 4.
- Si le combiné est laissé en modes arrêt sur image ou ralenti pendant plus de 3 minutes, il passe automatiquement en mode arrêt pour protéger la bande et les têtes vidéo.

Lecture avec les commandes du combiné

- 2 Appuyer sur **PLAY**. 1 Insérer une cassette.

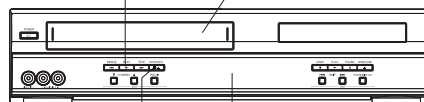

Afficheur multifonction

- Appuyer sur **STOP/EJECT** pour interrompre la lecture et(ou) éjecter la cassette.

***Important:** Si une touche de la télécommande ne fonctionne pas, appuyer sur la touche VCR de la télécommande et essayer à nouveau.

Enregistrement

1 Insérer une cassette dont la languette de protection est intacte (page 6).

- Le combiné est mis en marche.
Si la commutation automatique VCR/TV (voir page 32) est désactivée, activer le mode magnétoscope à l'aide de la touche VCR/TV sur la télécommande.

2 Appuyer sur CH ▲▼ ou sur les touches numériques pour sélectionner un canal.

- Pour l'entrée "LIGNE", voir à la page 35.
- Pour les canaux supérieurs à 100, appuyer sur la touche "100", puis sur les touches correspondant aux 2 derniers chiffres.

3 Appuyer sur SPEED pour sélectionner la vitesse de défilement à l'enregistrement (page 4).

SP = Standard LP = Longue durée
SLP = Ultra-longue durée

- La vitesse sélectionnée est confirmée à l'écran du téléviseur et sur l'afficheur multifonction.

4 Appuyer sur REC pour amorcer l'enregistrement.

(L'indicateur d'enregistrement (magnétoscope) s'allume sur l'afficheur multifonction.)

- Pour ne pas enregistrer certains passages, appuyer sur PAUSE/STILL pour interrompre l'enregistrement et l'appuyer de nouveau pour poursuivre l'enregistrement.
- Il n'est pas possible de visionner un autre canal durant un enregistrement.

5 Appuyer sur STOP pour interrompre l'enregistrement.

■ Auto-enregistrement (enregistrement en cours)

- Appuyer sur REC à plusieurs reprises pour régler la durée.
- (30 min ~ 4 heures)
 - Le combiné est mis hors contact après la durée programmée.

■ Enregistrement d'une émission pendant le visionnement d'une autre

- Appuyer sur VCR/TV de la télécommande (pour commuter au mode TV).
- Syntoniser un canal sur le téléviseur (l'enregistrement se poursuit).

■ Sélectionner les canaux sur le combiné (en mode arrêt ou pause à l'enregistrement)

- Appuyer sur VCR/TV de la télécommande (pour commuter au mode TV).
- Syntoniser un canal sur le combiné.

■ Lecture d'un disque pendant l'enregistrement sur bande

- Insérer un disque pendant un enregistrement.
- Appuyer sur DVD, puis sur PLAY.

Nota

- Il n'est pas possible de copier un disque DVD/CD-Vidéo/CD sur une bande VHS avec ce combiné.
- L'enregistrement d'une émission sur un canal pendant le visionnement d'une autre n'est pas possible si la réception se fait au moyen du câblesélecteur ou du récepteur DSS.
- Après cinq minutes en mode pause, le combiné est automatiquement mis hors marche afin de protéger la bande et les têtes vidéo.

Ce magnétoscope, muni du système HQ (Haute Qualité), est compatible avec le matériel VHS. N'utiliser que des cassettes portant la marque **VHS**. Il est recommandé de n'utiliser que des cassettes qui ont été testées pour l'utilisation avec des magnétoscopes permettant une durée d'enregistrement de 2, 4, 6 ou 8 heures.

Nota

Afin de prévenir tout risque de blocage, s'assurer que la cassette ne porte aucune étiquette décollée ou déchirée.

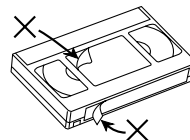

Fonctions
de base

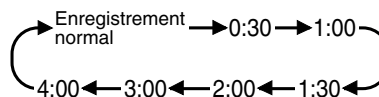

Fonctionnement avec les commandes du combiné

- Insérer une cassette.
- Sélectionner le canal.
- Appuyer sur STOP/EJECT pour arrêter.
- Amorcer l'enregistrement.



Afficheur multifonction

- Sélectionner le canal.

■ Appuyer sur STOP/EJECT pour arrêter.

Utilisation de base du DVD

☑ Liste des préparatifs

- Faire tous les raccordements (pages 12 ~ 15).
- Brancher le combiné.
- S'assurer que le contact est établi sur la chaîne si le combiné a été raccordé à un amplificateur audio.

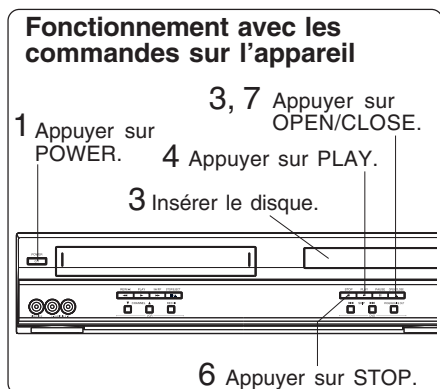
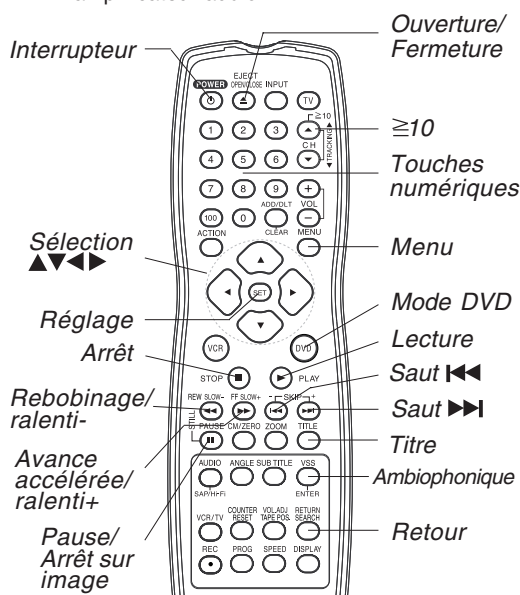

- *1 DVD interactif... Peut comporter un choix d'angles de prises de vue, de scénarios, etc.
- *2 CD-Vidéo avec pilotage de la lecture... Il est possible de choisir de façon interactive des scènes ou des informations à partir d'un menu.

1 Appuyer sur POWER* sur le combiné ou la télécommande.

2 Appuyer sur DVD pour sélectionner le mode DVD.

- Si un disque est déjà en place, passer à l'étape 4. (Certains disques amorcent la lecture automatiquement.)

3 Appuyer sur OPEN/CLOSE.

Placer le disque sur le plateau.

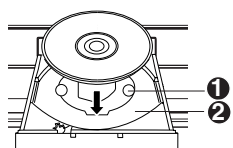

- Tenir le disque par ses bords (page 6), côté imprimé sur le dessus, et le placer sur le plateau en se servant des guides de position. Le plateau accepte les disques de 8 cm (3 po) ① et de 12 cm (5 po) ②.

DVD-RAM → page 42

4 Appuyer sur PLAY pour lancer la lecture.

Le plateau du disque se ferme automatiquement.

- Il est aussi possible de le fermer en appuyant sur OPEN/CLOSE.

- Le temps de lecture de données varie selon les disques. **<Exemple1>**

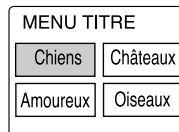

Si un DVD*1 interactif ou un CD-Vidéo avec pilotage de la lecture*2 est utilisé et qu'un menu de titres s'affiche, passer à l'étape 5.

5

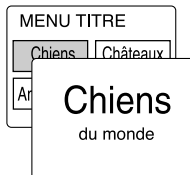

<Exemple2>

Appuyer sur ▲▼◀▶ ou les touches numériques (voir ci-dessous) pour sélectionner le titre et appuyer sur SET ou PLAY pour lancer la lecture.

- Lors de l'utilisation des touches numériques, il n'est pas nécessaire d'appuyer sur SET ou PLAY.

L'utilisation des touches numériques amorce automatiquement la lecture.

Le nombre de titres disponibles varie selon chaque disque.

<Exemple de sélection> Numéro à 1 chiffre 1...1
Numéro à 2 chiffres 12...≥10 1 2
Numéro à 3 chiffres 123...100 1 2 3

Appuyer sur SKIP ▶▶| ou |◀◀ pour passer au menu suivant ou précédent.

- La fonction d'évitement ne peut être utilisée avec tous les disques. Se reporter à la pochette du disque pour plus de détails.

Arrêt de la lecture et retour à l'écran de menu
Appuyer sur TITLE, MENU, ou RETURN. (DVD)
Appuyer sur RETURN. (CD-Vidéo)

6 Appuyer sur STOP pour arrêter la lecture.

7 Appuyer sur OPEN/CLOSE pour éjecter le disque.

***Important:** Si une touche de la télécommande ne fonctionne pas, appuyer sur la touche VCR de la télécommande et essayer à nouveau.

■ Recherche de scène avant/arrière

Appuyer sur **FF/SLOW+** ou **REW/SLOW-** en mode lecture.

Appuyer sur **PLAY** pour désactiver.

- Amorcer la recherche avant/arrière pendant la lecture d'un CD-Vidéo lancé à partir du menu peut rappeler le menu.
- La vitesse de repérage, lente au début, augmente sur chaque pression de la touche. Jusqu'à 5 paliers sont disponibles.

■ Saut avant/arrière d'un chapitre ou d'une plage

Appuyer sur **SKIP ►►►** ou **◄◄◄ SKIP** pendant la lecture. Chaque pression sur la touche fait sauter un chapitre (DVD) ou une plage (CD-Vidéo/CD).

- Une pression sur **◄◄◄ SKIP** à mi-parcours au sein d'un chapitre/plage fait reprendre la lecture au début du chapitre ou de la plage en question. Chaque pression supplémentaire fait revenir à la plage ou au chapitre précédent.
- Une pression sur **SKIP ►►►** ou **◄◄◄** pendant la lecture d'un CD-Vidéo lancé à partir du menu peut rappeler le menu.

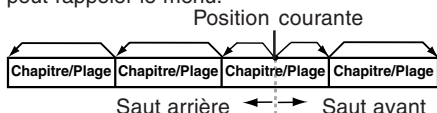

■ Arrêt sur image (Pause)

Appuyer sur **STILL/PAUSE** pendant la lecture.

Appuyer sur **PLAY** pour désactiver.

- **DVD/CD-Vidéo** : L'appareil passe en mode arrêt sur image.
- **CD** : L'appareil passe en mode pause.

■ Avance image par image (DVD/CD-Vidéo)

Appuyer sur **STILL/PAUSE** en mode arrêt sur image.

Appuyer sur **PLAY** pour désactiver.

- Chaque pression de la touche fait passer à l'image suivante.
- Maintenir la touche enfoncée pour un défilement continu des images.
- L'avance par image ou par champ est sélectionnée automatiquement (voir à la page 53).

■ Lecture au ralenti (DVD/CD-Vidéo)

Appuyer sur **FF/SLOW+** ou **REW/SLOW-** (DVD seulement) en mode arrêt sur image.

Appuyer sur **PLAY** pour désactiver.

- La vitesse du ralenti, très lente au début, augmente sur chaque pression de la touche (5 paliers sont disponibles).
- Le ralenti arrière n'est pas possible avec un CD-Vidéo.

Mise hors contact automatique

Le contact est automatiquement coupé lorsque le combiné est laissé en mode arrêt (DVD) pendant environ 5 minutes.

- Lorsque le symbole  s'affiche sur pression d'une touche, cela signifie que la fonction demandée ne peut être utilisée.

Rendu ambiophonique virtuel (V.S.S.)

Il est possible d'obtenir un effet ambiophonique avec seulement deux enceintes avant. L'effet élargit le champ sonore ; si le disque lu comporte une piste sonore au format ambiophonique, le son semble en effet provenir d'enceintes virtuelles placées de chaque côté.

Dans le mode DVD, appuyer sur **VSS**.

- Il est possible de modifier les effets ambiophoniques en appuyant à répétition sur la touche VSS comme le montre l'illustration ci-dessous.

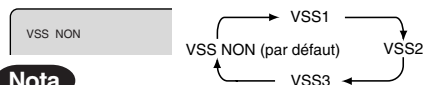

Nota

- Les effets ambiophoniques ne sont disponibles que dans le mode DVD.
- S'il y a lieu, désactiver les circuits d'effets ambiophoniques sur les autres appareils.
- Avec certains disques le circuit VSS n'aura aucun effet ou ne pourrait fonctionner adéquatement.
- Désactiver le circuit VSS si celui-ci cause de la distorsion.
- Lorsque l'effet virtuel est activé, le son n'est reproduit que sur les deux enceintes avant.

Fonction de poursuite

Le combiné mémorise l'endroit où la touche **STOP** a été pressée (l'indication **ARRÊT ►** s'affiche à l'écran). Appuyer sur **PLAY** pour poursuivre la lecture à partir de ce point. Appuyer de nouveau sur **STOP** ou ouvrir le plateau du disque annule la fonction de poursuite. Cependant, elle n'est pas annulée lorsque le contact est coupé puis rétabli.

- La fonction de poursuite ne fonctionne qu'avec des disques dont la durée de lecture écoulée s'affiche pendant la lecture.

Visionnement de CD-Vidéo (seulement) avec pilotage de la lecture sans utilisation des menus

1. Suivre les étapes 1 à 4 (page précédente). Lorsque le menu s'affiche, appuyer sur **STOP**.
 2. Appuyer sur les touches numériques correspondant à la plage désirée (la lecture s'amorce).
- Vérifier le contenu du disque et l'identification des plages.
 - Appuyer sur "1" pour amorcer la lecture au début de la première plage.

Pour appeler le menu

Appuyer sur **STOP** et sur **PLAY**, puis le menu s'affiche. Passer à l'étape 5 (page précédente).

Nota

- Pour plus de détails sur l'opération, lire les notes accompagnatrices du disque.
- Si un disque à une seule face est placé sens dessus dessous, le message suivant s'affiche : "CE DISQUE N'EST PAS COMPATIBLE AVEC CE LECTEUR".
- Après usage, retirer le disque et couper le contact.
- Même si la lecture est terminée, la rotation du disque se poursuit pendant l'affichage du menu. Appuyer sur **STOP** pour supprimer l'affichage du menu.

Fonctions de base

Enregistrement différé

☑ Liste des préparatifs

- Faire tous les raccordements. (pages 12 ~ 15)
- S'assurer que le combiné et le téléviseur sont branchés et en contact.
- Régler l'horloge (page 18).
- S'assurer que la languette de protection est en place sur la cassette (page 6).
- S'assurer que la télécommande est en mode VCR. (Appuyer sur VCR.)
- S'assurer que la durée est suffisante pour l'enregistrement sur la bande.

1 Appuyer sur PROG*
pour appeler l'écran de programmation.



1) Pour programmer la DATE d'enregistrement, appuyer sur ▲ ▼ pour sélectionner :
1-31= une fois, ou
QUOTIDIEN= LUN – VEN, ou
HEBDOMADAIRE= même heure une fois par semaine, puis appuyer sur SET pour régler.

- Consulter l'ordre de sélection ci-contre.

2) Pour les autres paramètres, appuyer sur ▲ ▼ pour les sélectionner et appuyer sur SET pour régler les heures de DEBUT et de FIN, le canal (CA) ou l'entrée (LIGNE) (voir page 35), et la vitesse de défilement (SP, LP, SLP).

Appuyer sur PROG pour mettre fin à la programmation.

Exemple
Aujourd'hui

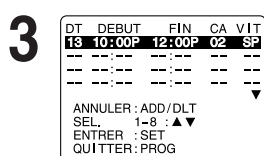
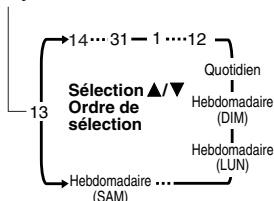

Pour entrer d'autres programmes, appuyer sur ▲ ▼ pour faire les sélections, puis appuyer sur SET pour choisir un numéro de programme non utilisé et recommencer l'étape 2.
Ou

Appuyer à nouveau sur PROG pour quitter.

- L'indicateur de minuterie s'allume sur le combiné.
- Il est possible de procéder à un enregistrement différé avec le contact coupé ou non.
- Le message "L'ENREGISTREMENT DIFFERE VA BIENTOT COMMENCER" s'affiche à l'écran pendant 2 minutes avant le lancement de l'enregistrement. Si le combiné est en mode DVD, aucun message n'apparaît, mais les indicateurs d'enregistrement (magnétoscope) et du mode magnétoscope ainsi que "REC" clignotent sur l'afficheur multifonction.

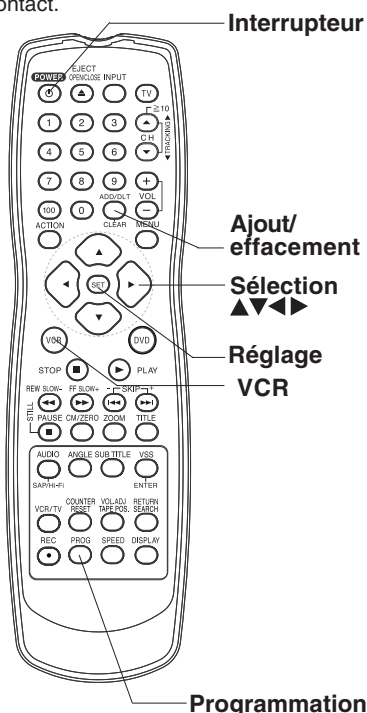

Indicateur d'enregistrement (magnétoscope)

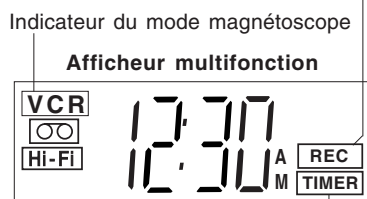

Indicateur de la minuterie

***Important:** Si une touche de la télécommande ne fonctionne pas, appuyer sur la touche VCR de la télécommande et essayer à nouveau.

Révision, modification ou annulation de la programmation

(Aucun enregistrement en cours)

1 Appuyer sur PROG
pour afficher l'écran de programmation.

DT	DEBUT	FIN	CA	VIT
7	9:00A	12:00A	08	SP
8	10:00P	12:00P	02	SP
10	8:00P	9:00P	10	SP
DI	9:00P	10:00P	L1	LP

ANNULER : ADD/DLT
SEL. 1-8 : ▲▼
ENTRER : SET
QUITTER : PROG

Appuyer sur ▲▼
pour sélectionner un numéro.

Appuyer sur SET
pour afficher le programme.

Annulation d'un enregistrement différé (Enregistrement en cours)

Maintenir enfoncée la touche **STOP** en mode magnéscope pendant quelques secondes pour annuler l'enregistrement différé. (L'indicateur de la minuterie "TIMER" s'éteint sur l'afficheur multifonction.)

- Tout autre enregistrement différé pré-réglé (quotidien ou hebdomadaire) se fera tel que programmé.

3 Remplacement d'un programme...

DATE / DEBUT	FIN	CA
7 DIM 9:00A	12:00A	08
KUNZUN'D HUI SP		

SEL. DATE DU DEBUT

SEL. : ▲▼
REGLER : SET RECU : ◀
FIN : PROG

Recommencer l'étape 2 (page 24) pour entrer un nouveau programme.

ou

Annulation d'un programme...

DT	DEBUT	FIN	CA	VIT
8	10:00P	12:00P	02	SP
10	8:00P	9:00P	10	SP
DI	9:00P	10:00P	L1	LP

ANNULER : ADD/DLT
SEL. 1-8 : ▲▼
ENTRER : SET
QUITTER : PROG

Appuyer sur ADD/DLT.

4 Appuyer sur PROG pour mettre fin à la programmation.

Nota

- Si un câblosélecteur est utilisé, le canal programmé sur le magnéscope doit correspondre au canal d'entrée du câblosélecteur et ce dernier doit être syntonisé manuellement sur le canal désiré. Il est à noter que le câblosélecteur, contrairement au magnéscope, doit demeurer en contact.
- Si l'indication "VEUILLEZ FAIRE LES PREPARATIFS POUR L'ENREGISTREMENT DIFFERE" apparaît et que l'indicateur de la minuterie clignote deux minutes avant que l'enregistrement différé s'amorce, vérifier si une cassette avec languette de protection a été insérée et que le combiné est en mode arrêt.
- Dans le cas où une panne de courant surviendrait pendant la programmation de la minuterie, les programmes pourraient être annulés. Si le message "PROGRAMMES PERDUS À CAUSE D'UNE PANNE DE COURANT" s'affiche, recommencer la programmation.
- Si l'heure de début d'un enregistrement différé arrive pendant un enregistrement ou la lecture, l'enregistrement différé n'a pas lieu.

Remarques concernant l'utilisation d'un récepteur DSS

- Lorsque les émissions à enregistrer sont captées sur un récepteur DSS, le récepteur doit demeurer en contact.
- Lorsque les émissions à enregistrer sont télédiffusées ou câblodistribuées, le récepteur DSS doit être mis hors contact.

Fonctions du magnéscope

Réception d'émissions multivoie/Système VHS stéréo haute fidélité

Raccordement

Effectuer les raccordements audio/vidéo comme décrits aux pages 12 à 15.

- Même si le téléviseur n'est pas stéréophonique, il est possible d'obtenir un rendu stéréo en reliant le téléviseur à un amplificateur et à des enceintes stéréo.

Types de signaux de télédiffusion

La liste ci-dessous comporte divers types d'émissions possibles avec leur affichage. Le signal capté est identifié par le symbole "Ⓔ" tandis que le mode audio sélectionné est identifié par une flèche.

Affichage du signal capté,
→ appuyer sur **DISPLAY***.

Émission multivoie stéréo et deux voies son

Une transmission multivoie (langue principale) avec voie audio secondaire (seconde langue) peut être captée. Sélectionner "STEREO" ou "2 VOIE".

```
ARRET 12:00AM CA 02
0:00:00 SP
ⒺSTEREO◀
Ⓔ2 VOIE◀
MONO
```

Émission multivoie stéréo

Transmission multivoie de signaux sonores en télévision. Sélectionner le mode audio "STEREO".

- Si le signal stéréophonique est faible et que l'affichage scintille, il est recommandé de sélectionner le mode MONO pour obtenir une meilleure réception.

```
ARRET 12:00AM CA 02
0:00:00 SP
ⒺSTEREO◀
2 VOIE◀
MONO
```

2 VOIE : Voie audio secondaire

Émission comportant une deuxième voie audio enregistrée dans une seconde langue. Sélectionner "2 VOIE" pour la réception dans la seconde langue.

```
ARRET 12:00AM CA 02
0:00:00 SP
STEREO
Ⓔ2 VOIE◀
MONO
```

Mono

Émission diffusée en mode monaural standard.

```
ARRET 12:00AM CA 02
0:00:00 SP
STEREO
2 VOIE◀
MONO
```

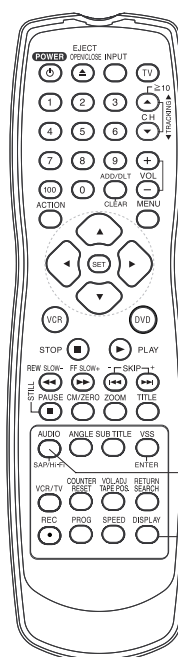

Audio
(2 voies/
Hi-Fi)

Affichage

Cet appareil est équipé d'un réducteur de bruit **dbx®-TV** pour une reproduction multivoie fidèle. Ce réducteur est nécessaire en vue d'assurer une bonne séparation stéréo et une haute fidélité du rendu sonore. **dbx®** est une marque déposée. Fabriqué sous licence de **dbx® Technology Licensing**.

***Important:** Si une touche de la télécommande ne fonctionne pas, appuyer sur la touche VCR de la télécommande et essayer à nouveau.

Mode audio pour l'enregistrement

1 Appuyer sur AUDIO (SAP/Hi-Fi)

pour afficher le mode audio.

(L'indication demeure affichée pendant 5 secondes.)

2

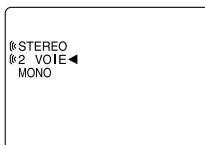

Appuyer à répétition sur AUDIO (SAP/Hi-Fi)

pour sélectionner le mode voulu.

- Se reporter à la section "Types de signaux de télédiffusion". (Voir à la page 26.)
- La flèche indique la sélection.

3

Faire un enregistrement.

Voir à la page 21.

Mode audio pour la lecture

1

Amorcer la lecture.

Voir à la page 20.

2

Appuyer sur AUDIO (SAP/Hi-Fi)

pour afficher le mode audio.

3

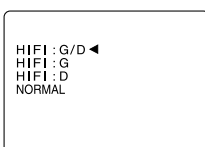

Appuyer à répétition sur AUDIO (SAP/Hi-Fi)

pour sélectionner le mode voulu.

- Sélectionner "HIFI (G/D)" ou "HIFI (G)" ou "HIFI (D)" pour l'écoute des enregistrements faits en stéréophonie ou "NORMAL" pour ceux en monophonie.
- L'affichage disparaît après 5 secondes.
- La flèche indique la sélection.

Nota

- Seules les bandes enregistrées en stéréo haute fidélité peuvent être lues en mode stéréo. Les bandes comportant une piste stéréo ordinaire seront lues en mode monaural.
- Pour la lecture stéréo haute fidélité, les prises audio des canaux gauche et droit du combiné doivent être reliées à un téléviseur stéréo ou à un amplificateur stéréo avec des enceintes. (Voir aux pages 12 et 14.)
- Si le pistage est réglé pendant la lecture, le rendu sonore peut passer du mode Hi-Fi au mode monaural.
- Le niveau sonore de la lecture haute fidélité et de la lecture ordinaire peut être différent.

Fonction de commande multimarque

Programmation de la fonction de commande multimarque

Il est possible de programmer la télécommande en vue de piloter les fonctions de certains téléviseurs.

1 Repérer, à la page suivante, le code correspondant au téléviseur utilisé.

2 Mode téléviseur,
 → maintenir enfoncée la touche TV,
 → entrer le code au moyen des touches numériques.

- Pour les codes dont le numéro est supérieur à 100, appuyer sur la touche 100, puis entrer les autres chiffres.

Ex. : pour 102, appuyer sur 100 – 0 – 2.

3 Confirmer le code,
 → appuyer sur POWER pour établir/couper le contact sur l'appareil sélectionné.

- Consulter la liste ci-dessous pour les fonctions pouvant être contrôlées dans chaque mode.

Nota

- Lors du remplacement des piles de la télécommande, il sera nécessaire de refaire la programmation de la fonction de commande multimarque.
- La télécommande n'est pas en mesure de commander tous les modèles de téléviseurs des marques listées. Si l'appareil ne répond pas aux commandes, ce modèle ne peut pas être commandé par la télécommande.

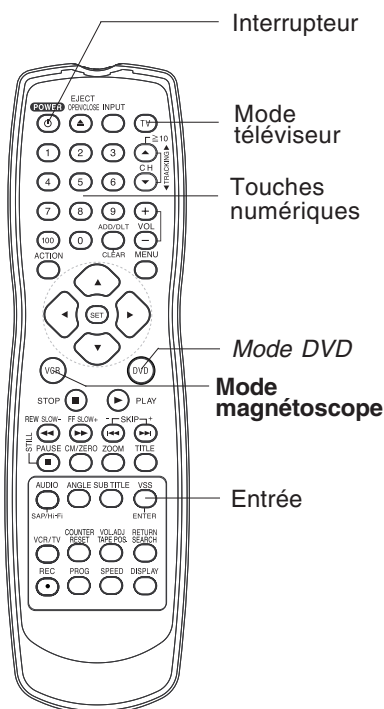

Utilisation de la télécommande multimarque

Suite à la programmation de la télécommande, il est possible de sélectionner le mode magnétoscope, DVD ou téléviseur selon l'appareil à actionner.

Appuyer sur la touche VCR, DVD, ou TV de la télécommande.

(Le tableau ci-dessous indique quelles touches peuvent être utilisées dans chacun des modes.)

Mode \ Appareil	DVD/Magnétoscope	Téléviseur
DVD/ Magnétoscope	Toutes	VOL +/-
Téléviseur	EJECT/OPEN/CLOSE* , DISPLAY , PLAY , STOP , FF/SLOW+ , REW/SLOW- , VCR/TV , PAUSE/STILL , SKIP , AUDIO , CM/ZERO , TAPE POSITION , COUNTER RESET , SPEED , REC	POWER, INPUT, touches numériques, ENTER, CH ▲/▼, VOL +/-

* Gras: Fonctions magnétoscope

Gras italiques: Fonctions magnétoscope et lecteur DVD

Italiques: Fonctions lecteur DVD

Normal: Téléviseur

Nota

- Il se peut que certaines des fonctions ne puissent être commandées par cette télécommande.
- En mode téléviseur, il peut être nécessaire d'appuyer sur la touche ENTER après avoir utilisé les touches numériques pour la syntonisation d'un canal.

Numéros de code des marques de téléviseurs

Panasonic	01, 02	Sylvania	05	JVC	11
Quasar	01, 02	Sharp	06, 07	Hitachi	12
RCA	03	Sony	08	Mitsubishi	07, 13
GE	03	Toshiba	09	Samsung	14
Zenith	04	Sanyo	10	Gold Star	15, 16, 17
Magnavox	05	Fisher	10		

Nota

- Certains fabricants utilisent plusieurs codes pour une même marque. Si l'appareil ne répond pas avec le premier code, essayer avec le code suivant.
- Il est possible qu'il soit nécessaire d'établir manuellement le contact sur certains téléviseurs.

Fonctionnement

Système de repérage

À chaque enregistrement, un signal d'index est enregistré sur la bande. Lors d'un enregistrement différé, un index est assigné au programme et des informations sont également enregistrées. Les signaux d'index sont par la suite utilisés pour le repérage et le balayage des séquences.

Recherche de programme par index

1

```

RECHERCHE INDEX
ENTRER NUMERO INDEX : 1
AVEC TOUCHES 1 - 9

RECHERCHE AVANT : FF
RECHERCHE ARRIERE : REW
SUIVANT : SEARCH
QUITTER : STOP
    
```

Appuyer sur SEARCH* pour afficher RECHERCHE en mode lecture ou arrêt, puis **appuyer sur les touches numériques** pour sélectionner le numéro de l'enregistrement.

- Pour déterminer le numéro, voir ci-dessous.

Appuyer sur la touche FF/SLOW+ ou REW/SLOW- de la télécommande pour lancer la recherche.

2

```

RECHERCHE INDEX

RECHERCHE AVANT : FF
RECHERCHE ARRIERE : REW
    
```

La lecture s'amorce après la fin de la recherche. Pour avancer ou reculer d'un numéro d'index, **appuyer sur la touche FF/SLOW+ ou REW/SLOW-** de la télécommande pendant l'affichage de l'écran illustré ci-contre (10 secondes).

- Pour annuler, appuyer sur **PLAY** ou **STOP**.

■ Pour déterminer un numéro d'index

Exemple 1:

Pour passer de l'enregistrement 4 à l'enregistrement 2, entrer 3, puis appuyer sur REW.

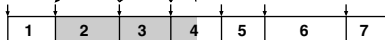

Exemple 2:

Pour passer de l'enregistrement 2 à l'enregistrement 6, appuyer sur 4, puis appuyer sur FF.



NOTA : La flèche ↓ indique le point de départ de chaque enregistrement.

Nota

- Si une recherche de programme par index est lancée à proximité d'un signal d'index, il est possible que ce signal ne soit pas pris en compte.

30

Recherche de fin de programme

Cette fonction détecte la fin d'un programme enregistré en vue de la poursuite ou du lancement d'un enregistrement.

1 Dans le mode arrêt ou lecture, **appuyer à deux reprises sur SEARCH** pour afficher l'écran RECHERCHE.

2

```

RECHERCHE FIN PROGRAMME

LANCER RECHERCHE : FF
QUITTER : SEARCH
    
```

Appuyer sur la touche FF/SLOW+ de la télécommande pour lancer la recherche de fin de programme.

- Pour annuler, appuyer sur **PLAY** ou **STOP**.

Exemple d'opération de la fonction Recherche de fin de programme.

Fig. 1

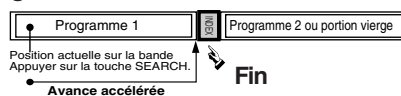
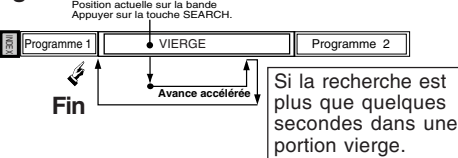

Fig. 2



Fig. 3



Lorsque la fin de programme a été repérée,

- la recherche s'arrête 7 secondes après le repère de la fin,
- la bande est rebobinée à un point se trouvant 10 secondes avant le repère de la fin,
- la lecture est interrompue immédiatement après la fin de la séquence.

Nota

- Si la fonction de Recherche de fin de programme est activée à proximité d'un repère, il est possible qu'un programme soit complètement sauté.

***Important:** Si une touche de la télécommande ne fonctionne pas, appuyer sur la touche VCR de la télécommande et essayer à nouveau.

Fonctions automatiques

■ Lecture automatique

Insertion d'une cassette → Mise en marche automatique → La lecture s'amorce si la languette de protection (page 6) a été rompue.

■ Rebobinage automatique

Lecture
Avance accélérée } → Fin de → Rebobinage bande

■ Éjection automatique après lecture

(La lecture en reprise doit être réglée à "NON".)
Lecture → Fin de bande →
Rebobinage → Éjection de la cassette (sans languette de protection)

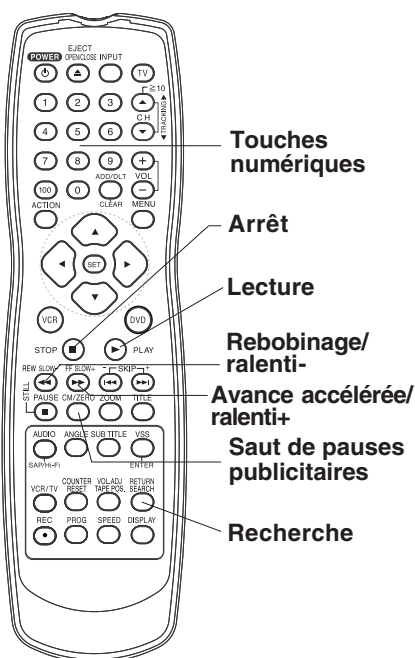

Saut de pauses publicitaires

Il est possible de sauter de 1 à 3 minutes d'enregistrement en mode magnétoscope.

1 Appuyer sur CM/ZERO en mode lecture.

- Appuyer sur CM/ZERO à plusieurs reprises pour modifier la durée dans l'ordre indiqué ci-dessous.

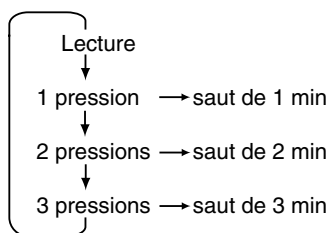

- Aucune indication n'apparaît.

Fonctions du magnétoscope

Fonctionnement (suite)

Lecture en reprise

Pour répéter plusieurs fois la lecture d'un même enregistrement.

1 Appuyer sur ACTION* pour afficher le menu.



2 Appuyer sur ▲▼ pour sélectionner "REGLAGE MAGNETOSCOPE", puis **appuyer sur SET**.

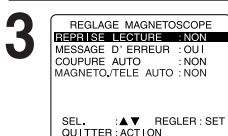

3 Appuyer sur ▲▼ pour sélectionner "REPRISE LECTURE", puis **appuyer sur SET** pour sélectionner "OUI" ou "NON".

- La lecture est reprise en fin de bande ou à la suite d'un passage vierge de plus de 30 secondes.

4 Appuyer à deux reprises sur ACTION pour revenir à l'écran normal.

Nota

- Pour la lecture en reprise en mode DVD, voir à la page 46.

Repérage à zéro

Pour revenir à un point donné sur la bande.

1 Appuyer sur DISPLAY pendant la lecture pour afficher le compteur.

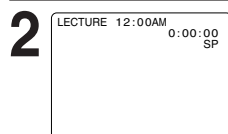

2 Appuyer sur COUNTER RESET à l'endroit désiré pour remettre le compteur à "0:00:00".

3 Poursuivre l'enregistrement, la lecture, etc.

4 Appuyer sur STOP.

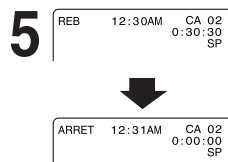

5 En mode arrêt, appuyer sur CM/ZERO pour lancer le repérage à zéro.

- Le combiné passe en mode avance accélérée ou rebobinage. Le défilement s'arrête automatiquement lorsque le compteur atteint "0:00:00".

32

Sélecteur magnétoscope/télé

La sélection magnétoscope/télé peut être effectuée automatiquement ou manuellement.

1 Appuyer sur ACTION pour afficher le menu.



2 Appuyer sur ▲▼ pour sélectionner "REGLAGE MAGNETOSCOPE", puis **appuyer sur SET**.



3 Appuyer sur ▲▼ pour sélectionner "MAGNETO./ TELE AUTO", puis **appuyer sur SET** pour sélectionner "OUI" ou "NON".

- NON (manuelle): Pour la sélection du mode magnétoscope ou télé avec la touche VCR/TV de la télécommande.
- OUI (automatique): Pour la sélection automatique du mode magnétoscope lors de la mise en marche du magnétoscope ou en mode lecture.

4 Appuyer sur ACTION pour retourner à l'écran normal.

Nota

- Pour plus de détails sur la sélection magnétoscope/télé, voir les sections "Enregistrement d'une émission pendant le visionnement d'une autre" et "Sélectionner les canaux sur le combiné" à la page 21.

Caractéristiques spéciales

***Important:** Si une touche de la télécommande ne fonctionne pas, appuyer sur la touche VCR de la télécommande et essayer à nouveau.

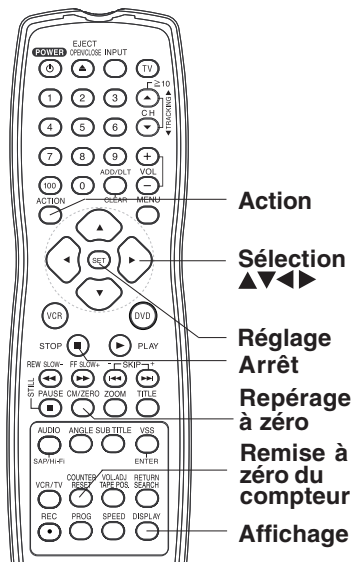

Verrouillage du magnéscope

Lorsque cette fonction est activée, aucune opération, sauf l'enregistrement différé et l'éjection de la cassette, n'est possible. Cela s'avère particulièrement utile pour les parents avec de jeunes enfants.

Activation :

En mode arrêt, maintenir enfoncée la touche **REC** combiné pendant 7 secondes sans cassette dans l'appareil. (Ignorer le message "AUCUNE CASSETTE INSEREE".)

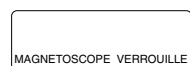

Désactivation :

Répéter la marche à suivre ci-dessus.

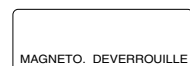

- Le mode verrouillage du magnéscope est automatiquement annulé après 24 heures si l'horloge a été réglée.



Enregistrement

Avis de signal faible

Lorsque "OUI" est sélectionné, une image est affichée indépendamment de la qualité du signal.

1 Appuyer sur ACTION pour afficher le menu.



Appuyer sur **▲▼** pour sélectionner "REGLAGE CANAL", puis appuyer sur **SET**.

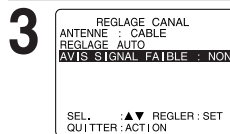

Appuyer sur **▲▼** pour sélectionner "AVIS SIGNAL FAIBLE", puis appuyer sur **SET** pour sélectionner "OUI" ou "NON".

- OUI: L'image est affichée indépendamment de la qualité du signal (l'image peut même être à peine visible).
- NON: En l'absence de signal ou en présence d'un signal faible, l'écran est complètement bleu.
- L'activation de la fonction (OUI) n'a aucun effet sur un équipement avec écran bleu qui serait raccordé au combiné.

4 Appuyer à deux reprises sur ACTION pour revenir à l'écran normal.

Coupure automatique du contact

Le contact est coupé après la durée réglée.

1 Appuyer sur ACTION pour afficher le menu.

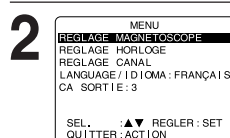

Appuyer sur **▲▼** pour sélectionner "REGLAGE MAGNETOSCOPE", puis appuyer sur **SET**.



Appuyer sur **▲▼** pour sélectionner "COUPURE AUTO". Appuyer sur **SET** à plusieurs reprises pour modifier la durée dans l'ordre indiqué ci-dessous.

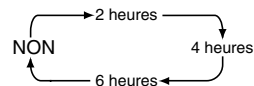

4 Appuyer à deux reprises sur ACTION pour revenir à l'écran normal.

Nota

- Cette fonction n'est pas possible durant la lecture ou l'enregistrement.

Fonctions du magnéscope

Caractéristiques spéciales (suite)

Avertisseur d'erreur sur télécommande

Si la fonction de commande multimarque (page 28) est utilisée et que cet avertisseur est activé, un message d'erreur est affiché chaque fois qu'une touche invalide est pressée en mode téléviseur.

1 Appuyer sur ACTION* pour afficher le menu.



Appuyer sur ▲▼ pour sélectionner "REGLAGE MAGNETOSCOPE", puis appuyer sur SET.



Appuyer sur ▲▼ pour sélectionner "MESSAGE D'ERREUR", puis appuyer sur SET pour sélectionner "OUI" ou "NON".

- Si "NON" est sélectionné, aucun message d'erreur ne s'affiche dans le cas où une touche non valide serait pressée.

4 Appuyer à deux reprises sur ACTION pour revenir à l'écran normal.

Affichage de position de la bande et la durée restante

Pour connaître la position actuelle de la bande et la durée restante. Cette fonction peut afficher la position sur des cassettes VHS-C, des cassettes de moins 30 minutes ou autres types de cassettes, mais elle ne sera pas exacte.

1 Appuyer sur TAPE POSITION pour détecter la position actuelle de la bande.

RECHERCHE POSITION BANDE

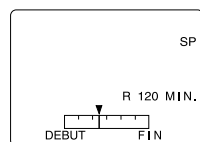

- L'affichage "RECHERCHE POSITION BANDE" apparaît quelques secondes après l'insertion d'une cassette.

- L'indication de la position actuelle de la bande et la durée (en minutes) restante (en fonction de la vitesse de défilement) s'affichent.
- La durée restante affichée peut ne pas être exacte.

2 Appuyer sur TAPE POSITION pour revenir à l'écran normal.

Nota

Cette fonction ne peut pas afficher la durée restante exacte avec des cassettes de 30 minutes ou moins et de plus de 120 minutes.

***Important:** Si une touche de la télécommande ne fonctionne pas, appuyer sur la touche VCR de la télécommande et essayer à nouveau.

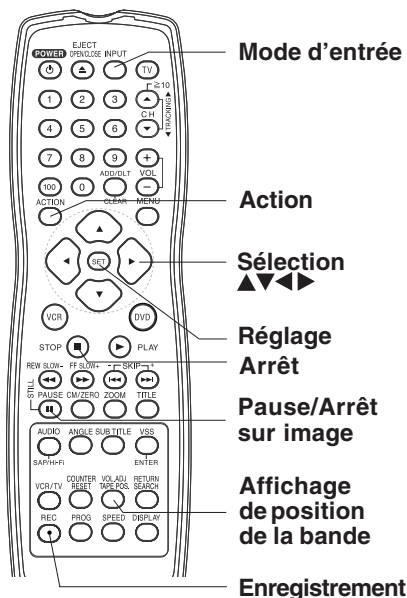

Copie d'un enregistrement (duplication)

Raccordement

MagnétoSCOPE/
CaméSCOPE (HiFi)

DVD/MagnétoSCOPE

Téléviseur

Avant du combiné

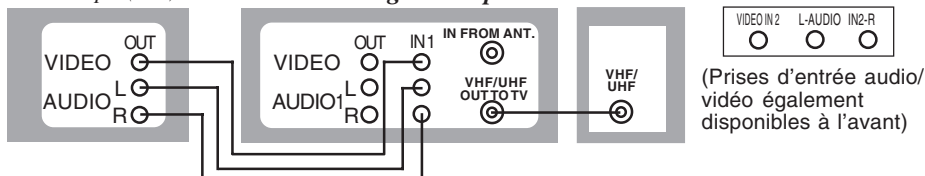

- Relier la prise VIDEO OUT du magnétoSCOPE de lecture à la prise VIDEO IN du combiné. Pour visionner l'enregistrement pendant sa duplication, raccorder un téléviseur de la manière illustrée.
- Relier les prises de sortie audio "L" et "R" (AUDIO OUT) du magnétoSCOPE de lecture aux prises d'entrée correspondantes "L" et "R" (AUDIO IN) sur le combiné. Au lieu d'un magnétoSCOPE de lecture, il est possible d'utiliser un autre appareil, tel un caméSCOPE. Raccorder simplement les prises de sortie audio/vidéo de l'appareil au combiné.

MagnétoSCOPE de lecture (source)

Combiné pour l'enregistrement

- | | |
|--|--|
| <p>1 Insérer une cassette préenregistrée.</p> | <p>Insérer une cassette vierge munie de sa languette de protection.</p> |
| <p>2 _____</p> | <p>Appuyer sur INPUT pour sélectionner le mode d'entrée LIGNE 1 ou LIGNE 2. (Voir "Sélection du mode d'entrée" ci-dessous.)</p> |
| <p>3 Appuyer sur PLAY, puis immédiatement sur PAUSE/STILL pour activer le mode LECTURE/PAUSE.</p> | <p>Appuyer sur REC, puis immédiatement sur PAUSE/STILL pour activer le mode ENREGISTREMENT/PAUSE.</p> |
| <p>Les étapes 4 et 5 doivent être faites simultanément sur les deux appareils.</p> | |
| <p>4 Appuyer sur PLAY pour lancer la duplication. La lecture s'amorce sur le magnétoSCOPE de lecture (source).</p> | <p>Appuyer sur PAUSE/STILL pour lancer la duplication. L'enregistrement s'amorce sur le combiné (destination).</p> |
| <p>5 Appuyer sur STOP pour interrompre la duplication.</p> | <p>Appuyer sur STOP pour interrompre la duplication.</p> |

■ Contrôle de la duplication à l'écran du téléviseur

- Établir le contact sur le téléviseur et syntoniser le canal sélectionné sur le combiné pour l'enregistrement (canal 3 ou 4).
- Si la commutation automatique VCR/TV a été désactivée (voir p. 32), activer le mode magnétoSCOPE à l'aide de la touche VCR/TV sur la télécommande.

Nota • La duplication de cassettes protégées contre la copie donne de mauvais résultats.

Mise en garde:

- L'échange ou la copie non autorisés d'enregistrements peut enfreindre la loi sur les droits d'auteur.
- Certaines bandes ne peuvent être copiées sur ce combiné. De plus, il n'est pas possible de copier un disque DVD/CD-Vidéo/CD sur une bande VHS avec ce combiné.

■ Sélection du mode d'entrée

- Méthode 1: Appuyer à répétition sur **INPUT**. Numéro de canal ↔ LIGNE1 ↔ LIGNE2
- Méthode 2: Appuyer sur **CH ▲/▼**. L'affichage change dans l'ordre suivant.

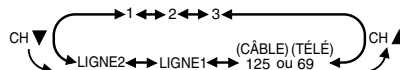

- L'indication "L1" ou "L2" s'allume à l'affichage (environ 4 secondes) lorsque "LIGNE1" ou "LIGNE2" est sélectionnée.
- LIGNE1: Pour les raccordements audio/vidéo à l'arrière de l'appareil.
- LIGNE2: Pour les raccordements audio/vidéo à l'avant de l'appareil.

Fonctions du magnétoSCOPE

Utilisation du disque

Langue des sous-titres (DVD seulement)

Il est possible de sélectionner une langue (dans la mesure où elle est disponible) pour les sous-titres autre que celle réglée aux réglages initiaux du DVD. (Voir à la page 51.)



Appuyer sur SUB TITLE* en mode lecture pour afficher la sélection de langue des sous-titres.

- L'affichage disparaît après 5 secondes.
- En l'absence de sous-titrage, le caractère "-" s'affiche au lieu d'un numéro de langue.



Appuyer sur ▲▼ pour sélectionner la langue.

Appuyer sur ◀▶ pour sélectionner "OUI" ou "NON".

Langue courante du sous-titrage (voir le tableau ci-contre).

Nota

- Si, après plusieurs pressions de la touche, la langue du sous-titrage ne change pas, c'est que le disque utilisé n'offre pas le choix de la langue.
- Après le retrait du disque, la langue réglée initialement pour les sous-titres est automatiquement sélectionnée. Si cette langue n'est pas disponible sur le disque, la langue définie comme étant la langue prioritaire du disque est sélectionnée.
- Avec un disque DVD-RAM, le sous-titrage ne peut être qu'activé ou désactivé. Il n'est pas possible de choisir la langue des sous-titres.

Langue de la piste audio (DVD seulement)

Il est possible de changer la langue de la piste audio réglée au moment des réglages initiaux du DVD si la langue choisie est disponible. (Voir à la page 51.)

(Cette opération n'est possible qu'avec les disques ayant plusieurs langues enregistrées sur la piste audio.)



Appuyer sur AUDIO en mode lecture pour afficher la sélection de la piste audio.

- L'affichage disparaît après 5 secondes.

Attribut audio type 1, fréquence d'échantillonnage, nombre de bits du disque ou nombre de canaux d'enceintes



Appuyer sur ▲▼ pour sélectionner la langue.

Langue de la piste sonore en cours de lecture (voir le tableau au coin supérieur droit).

☑ Liste des préparatifs

- ☐ Lire la section "Utilisation de base du DVD" à la page 22.

[Langue de sous-titres] [Langue de la piste audio]

ENG	Anglais
FRA	Français
DEU	Allemand
ITA	Italien
ESP	Espagnol
NLD	Hollandais
SVE	Suédois
NOR	Norvégien
DAN	Danois
POR	Portugais
RUS	Russe
JPN	Japonais
CHI	Chinois
KOR	Coréen
MAL	Malais
VIE	Vietnamien
THA	Thailandais
*	Autres

- Changer le n° en appuyant sur ▲▼, puis sur SET.

[Attribut audio type 1, fréquence d'échantillonnage, nombre de bits du disque (voir page 52.)]

LPCM	96 kHz	16 bits	Disque à modulation par impulsions et codage linéaire
	ou 48 kHz	20 bits 24 bits	
Dolby Digital	1 canal - 5.1 canaux	Disque Dolby Digital	
DTS	1 canal - 5.1 canaux	Disque DTS	

Nota

- Si, après plusieurs pressions de la touche AUDIO, la langue ne change pas, c'est que le disque utilisé n'offre pas le choix de la langue.
- Après le retrait du disque, la langue implicite est automatiquement sélectionnée. Si cette langue n'est pas disponible sur le disque, la langue enregistrée sur le disque sera sélectionnée.
- Avec un disque DVD-RAM, il n'est pas possible de choisir la langue de la piste audio. Il est toutefois possible de paramétrer la provenance du son et le mode audio (GD/G/D). Le réglage de la provenance du son est identique à celui utilisé pour la sélection de la langue de la piste audio. Appuyer sur ▶ pour amener le curseur sur le mode audio, puis appuyer sur ▲▼ pour sélectionner GD/G/D.

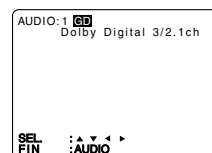

***Important :** Si une touche de la télécommande ne fonctionne pas, appuyer sur la touche DVD de la télécommande et essayer à nouveau.

Lorsque  apparaît sur l'écran lors d'une pression sur une touche, cela signifie que l'action correspondante n'est pas possible sur le disque ou sur le combiné.

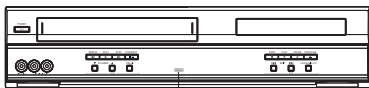

Indicateur ANGLE

Nota

- L'indicateur ANGLE s'allume lorsqu'une scène enregistrée sous plusieurs angles de prise de vue est identifiée.
- Le numéro de l'angle de prise de vue peut être choisi à l'avance de manière que l'angle soit modifié lorsque l'indicateur ANGLE s'allume.

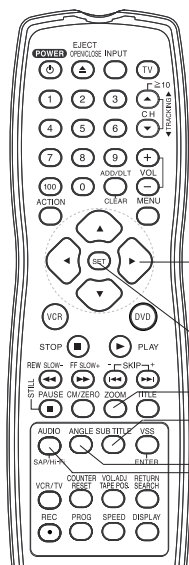

Sélection
▲▼◀▶

Réglage

Zoom

Sous-titres

Angle

Audio

Nota

- Les sous-titres ne peuvent pas être agrandis et leur positionnement ne peut pas être modifié.
- Le zoom de l'image ne fonctionne pas avec un CD-Vidéo.
- Lorsque le zoom est utilisé, l'indication "ZOOM1" ou "ZOOM2" apparaît à l'écran pendant 5 secondes.
- Selon le disque, la fonction de zoom peut résulter en une image de piètre qualité ou pourrait ne pas fonctionner.

Visionnement à angles multiples (DVD seulement)

Certains disques DVD comportent des scènes enregistrées sous divers angles de prise de vue. Avec ces disques, il est possible de voir une même scène sous ces différents angles, lorsque disponibles, à l'aide de la touche ANGLE.

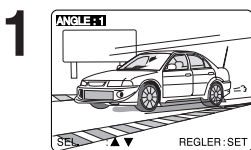

1 Appuyer sur ANGLE en mode lecture pour afficher la sélection de l'angle de prise de vue.

- L'affichage disparaît après 5 secondes.

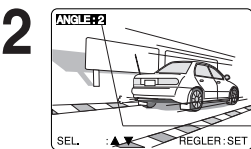

2 Appuyer sur ▲▼ pour sélectionner l'angle désiré.

Numéro de l'angle sélectionné

Nota

- Cette fonction n'est pas disponible sur les DVD-RAM.

Sélection de la piste audio sur les disques Karaké (DVD/CD-Vidéo)

1 Appuyer sur AUDIO en mode lecture pour afficher l'écran audio.

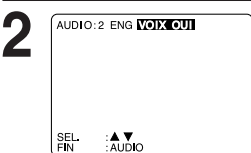

2 Appuyer sur ▲▼ (ou ◀ ▶) pour sélectionner selon l'ordre ci-dessous.

Appuyer sur ▲ (ou ▼) pour régler. (DVD seulement)

- DVD Karaké (1 piste) VOIX OUI → VOIX NON
- DVD Karaké (2 pistes) VOIX V1 → VOIX V2 → VOIX V1 + V2 → VOIX NON
- CD-Vidéo GD → G → D

Zoom de l'image (DVD seulement)

Il est possible d'agrandir une portion de l'image pendant la lecture d'un DVD et d'en sélectionner le taux d'agrandissement en utilisant la touche ZOOM sur la télécommande.

Appuyer sur ZOOM à répétition pour afficher les écrans suivants.

- Il est possible d'agrandir la portion centrale de l'image en sélectionnant un des deux taux disponibles.

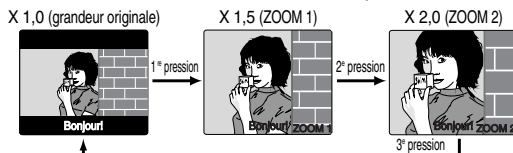

- Utiliser les touches ▲, ▼, ◀ et ▶ pour déplacer la position vers le haut, le bas, la gauche ou la droite.

Fonctions du DVD

Utilisation du disque (suite)

Menu de titres (DVD seulement)

Il peut arriver que certains disques DVD comportent plus d'un titre (film). Si un menu des titres est disponible, il est alors possible de choisir le numéro du titre voulu. (Il est à noter que l'opération peut varier selon le disque.)

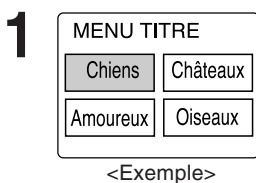

Appuyer sur **TITLE*** en mode lecture pour afficher le menu de titres.

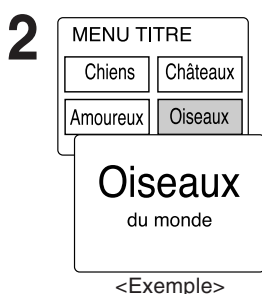

Appuyer sur **▲▼◀▶** ou sur les **touches numériques** pour sélectionner un titre. Appuyer sur **SET** ou **PLAY** pour amorcer la lecture.

- Lors de l'utilisation des touches numériques, il n'est pas nécessaire d'appuyer sur **SET** ou **PLAY**.

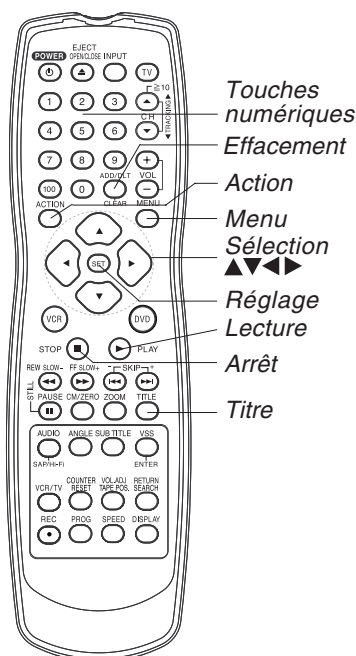

Menu d'un disque DVD (DVD seulement)

Certains DVD comportent un menu spécial pouvant inclure des guides à un contenu particulier, à un choix de langues des dialogues ou des sous-titres, etc. Bien que le contenu et l'opération puissent varier, les instructions suivantes devraient s'appliquer à toutes les situations.

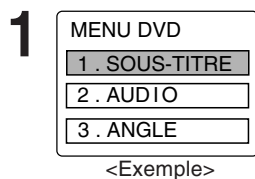

Appuyer sur **MENU** en mode lecture pour afficher le menu du disque DVD.

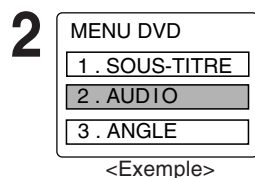

Appuyer sur **▲▼◀▶** ou sur les **touches numériques** pour sélectionner une rubrique.

Appuyer sur **SET** ou **PLAY** pour sélectionner.

Recommencer l'étape 2 s'il y a plus d'un menu.

- Lors de l'utilisation des touches numériques, il n'est pas nécessaire d'appuyer sur **SET** ou **PLAY**.

***Important :** Si une touche de la télécommande ne fonctionne pas, appuyer sur la touche DVD de la télécommande et essayer à nouveau.

Lecture programmée (CD-Vidéo/CD)

Il est possible de programmer la lecture des plages et leur ordre de lecture.

1 Appuyer sur **ACTION** pour afficher le menu.



Appuyer sur **▲▼** pour sélectionner "MODE DE LECTURE".
Appuyer sur **SET** pour afficher.

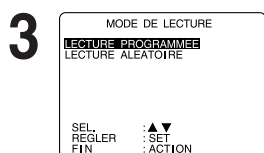

Appuyer sur **▲▼** pour sélectionner "LECTURE PROGRAMMEE".
Appuyer sur **SET** pour afficher.

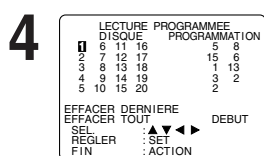

Appuyer sur **▲▼◀▶** pour sélectionner le numéro de la plage désirée. (Les numéros de plage du disque sont affichés.)
Appuyer sur **SET** pour régler.

- Recommencer l'étape 4 pour sélectionner une autre plage.
- La plage sélectionnée est insérée à droite dans la séquence de lecture.

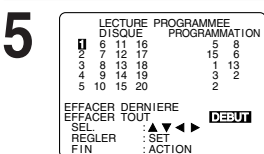

Appuyer sur **▲▼** pour sélectionner "DEBUT".
Appuyer sur **SET** pour lancer la lecture programmée dans l'ordre sélectionné.

- Pour annuler, appuyer sur **STOP** pendant la lecture, puis sur **CLEAR**.

Nota

- Il est possible de programmer un total de 15 plages.
- L'affichage de "◀" ou "▶" (selon le disque) indique qu'il y a une suite à l'écran de lecture programmée. Appuyer sur **▲▼◀▶** pour accéder à l'écran précédent ou suivant.
- **Pour supprimer la dernière plage programmée**
Appuyer sur **▲▼◀▶** pour amener le curseur sur "EFFACER DERNIERE", puis appuyer sur **SET**. (La touche **CLEAR** de la télécommande permet également de supprimer la dernière plage programmée.)
- **Pour supprimer toutes les plages d'une séquence programmée**
Appuyer sur **▲▼◀▶** pour amener le curseur sur "EFFACER TOUT", puis appuyer sur **SET**. (Toutes les plages sont également supprimées après coupure du contact ou retrait du disque.)

☑ Liste des préparatifs

- S'assurer que le combiné est en mode DVD en appuyant sur DVD.
- S'assurer qu'un disque CD-Vidéo ou CD a été mis en place.

Lecture en reprise programmée (CD-Vidéo/CD)

1 Effectuer les étapes 1 à 5 ci-contre.

2 Appuyer sur la touche **DISPLAY** pour afficher les informations sur le disque.

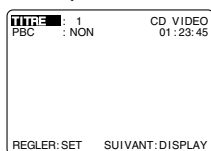

(Écran d'informations sur le disque)

3 Appuyer sur la touche **DISPLAY** pour afficher les informations sur le combiné.

4 Appuyer sur **SET** pour entrer la sélection. Déplacer le curseur sur "NON".

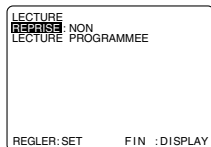

(Écran d'informations sur le combiné)

5 Appuyer sur les touches **▲▼** pour sélectionner "DISQUE".

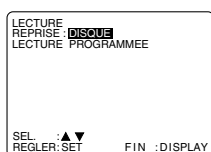

(Écran d'informations sur le combiné)

6 Appuyer sur **SET** pour régler ce mode de lecture.

Déplacer le curseur sur "REPRIS".

Pour annuler, sélectionner "REPRIS : NON" à l'étape 5, puis appuyer sur **SET**.

Utilisation du disque (suite)

Lecture aléatoire (CD-Vidéo/CD)

Les plages sont lues dans un ordre aléatoire.

1 Appuyer sur **ACTION*** pour afficher le menu.



Appuyer sur **▲▼** pour sélectionner "MODE DE LECTURE". Appuyer sur **SET** pour afficher.

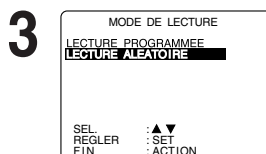

Appuyer sur **▲▼** pour sélectionner "LECTURE ALEATOIRE". Appuyer sur **SET** pour amorcer la lecture dans un ordre aléatoire.

- Pour annuler, appuyer sur **STOP** pendant la lecture, puis sur **CLEAR**.

Liste des préparatifs

- S'assurer que le combiné est en mode DVD en appuyant sur DVD.

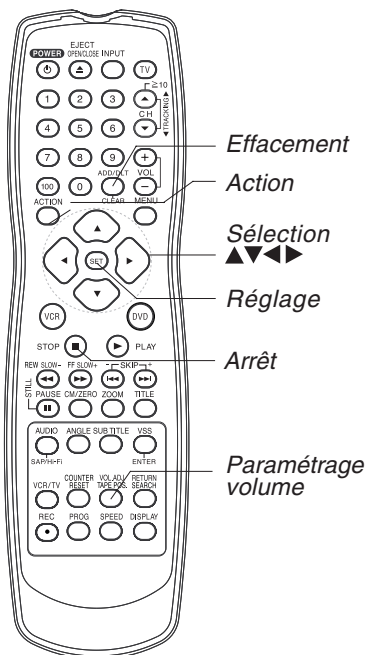

***Important :** Si une touche de la télécommande ne fonctionne pas, appuyer sur la touche DVD de la télécommande et essayer à nouveau.

Paramétrage du réglage du volume

Sur certains DVD, la piste sonore est enregistrée à un volume plus bas que d'ordinaire. Pour ces DVD, il est possible de paramétrer l'appareil de manière que le volume moyen soit automatiquement monté.

Appuyer sur VOL.ADJ à plusieurs reprises pour alterner "OUI" ↔ "NON".

- L'indicateur "OUI" ou "NON" s'allume sur l'afficheur multifonction (pendant environ 3 secondes) lorsqu'une pression est exercée sur VOL.ADJ.

	Fonction de réglage désactivée "NON"	Fonction de réglage activée "OUI"
Certains DVD [Volume à bas niveau]	Volume au niveau d'origine.	Volume monté à la lecture.

- À "OUI" Pendant la lecture d'un DVD, le volume moyen est augmenté.
- À "NON" ... Le niveau du volume enregistré sur le disque demeure inchangé.

Nota

- Cette fonction n'est disponible que pour les signaux audio Dolby Digital.
- Lorsque des appareils audio sont raccordés, il est recommandé de régler le niveau sonore de sortie à "NON".
- Si le son devient anormal pendant la lecture du disque, régler le niveau sonore de sortie à "NON".

Opération avec disque DVD-RAM (DVD-RAM seulement)

Ce combiné prend en charge les disques DVD-RAM enregistrés et édités par l'utilisateur.

Nota

- Aucun enregistrement sur DVD-RAM n'est possible sur ce combiné.

Lecture d'un DVD-RAM

- 1 Suivre les étapes 1 à 3 à la page 22.**
 - La lecture s'amorce à partir du premier titre de programme enregistré sur le DVD-RAM.
- 2 Appuyer sur *TITLE** ou *MENU* pour afficher le menu du navigateur direct ou de la liste de lecture pour sélectionner facilement un titre ou une séquence.**
 - Voir ci-dessous pour des renseignements sur Navigateur direct ou à la page suivante pour Liste de lecture.
- 3 Appuyer sur *STOP* pour interrompre la lecture.**
- 4 Appuyer sur *OPEN/CLOSE* pour éjecter le disque.**

Direct Navigator (Navigateur direct)

Si le DVD-RAM utilisé comporte la fonction de Navigateur direct, une liste des titres enregistrés s'affiche. Il suffit de sélectionner un titre et de lancer la lecture. (L'opération peut varier selon le disque utilisé.)

- 1 Appuyer sur *TITLE*** en mode lecture/arrêt pour afficher le menu du navigateur direct.
- 2 Appuyer sur \blacktriangleleft \blacktriangleright pour sélectionner une page et appuyer sur \blacktriangleup \blacktriangledown pour sélectionner un titre (N° de programme).**
Puis, appuyer sur *SET* ou *PLAY* pour lancer la lecture.

- Lors de l'utilisation des touches numériques, il n'est pas nécessaire d'appuyer sur SET ou PLAY.

L'utilisation des touches numériques amorce automatiquement la lecture.

Le nombre de titres disponibles varie selon chaque disque.

<Exemple de sélection> Numéro à 1 chiffre 1 ... 1
Numéro à 2 chiffres 12 ... \geq 10 1 2
Numéro à 3 chiffres 123 ...100 1 2 3

- 3 Appuyer sur *TITLE* pour effacer le menu du navigateur direct.**
(Appuyer sur *ACTION* pour afficher le menu DVD.)

N° de programme Durée d'enregistrement N° de page

N°	Date	Loudieur	Titre
1	2002/12/24 5:15:41AM	00:01:00	Drama
2	2002/12/25 4:31:49AM	00:03:12	Pana NEWS
3	2002/12/25 8:24:25AM	00:15:01	Tigers vs. Giants
4	2002/12/25 12:45:00AM	00:03:00	Dinosaur

Heure et date d'enregistrement

Titres

(Exemple)

***Important :** Si une touche de la télécommande ne fonctionne pas, appuyer sur la touche DVD de la télécommande et essayer à nouveau.

Play List (Liste de lecture)

Si le disque DVD-RAM comporte une liste de lecture, la liste de lecture des titres présélectionnés par l'utilisateur s'affiche en vue d'en faciliter l'accès. (L'opération peut varier selon le mode d'édition du DVD-RAM.)

1 Appuyer sur *MENU*
en mode lecture/arrêt pour afficher la liste de lecture.

2 Appuyer sur \leftarrow pour sélectionner une page et
appuyer sur \rightarrow pour sélectionner un titre
(N° de liste de lecture).

Puis, appuyer sur *SET* ou *PLAY* pour lancer la lecture.

- Lors de l'utilisation des touches numériques, il n'est pas nécessaire d'appuyer sur SET ou PLAY.

L'utilisation des touches numériques amorce automatiquement la lecture.

Le nombre de titres disponibles varie selon chaque disque.

<Exemple de sélection> Numéro à 1 chiffre 1 •• 1
Numéro à 2 chiffres 12 •• ≥ 10 1 2
Numéro à 3 chiffres 123 •••100 1 2 3

3 Appuyer sur *MENU* pour effacer le menu de la liste de lecture.
(Appuyer sur *ACTION* pour afficher le menu DVD.)

N° de liste de lecture Durée établie N° de page

N°	Date	Loueur	Titre
1	2002/12/24 5:15:41AM	00:01:00	Movie Picture Playback
2	2002/12/25 4:31:49AM	00:03:12	Still Picture Playback
3	2002/12/25 8:24:25AM	00:15:01	Hybrid Playback
4	2002/12/25 12:45:00AM	00:03:00	Partial Playback

Heure et date d'enregistrement Titres (Exemple)

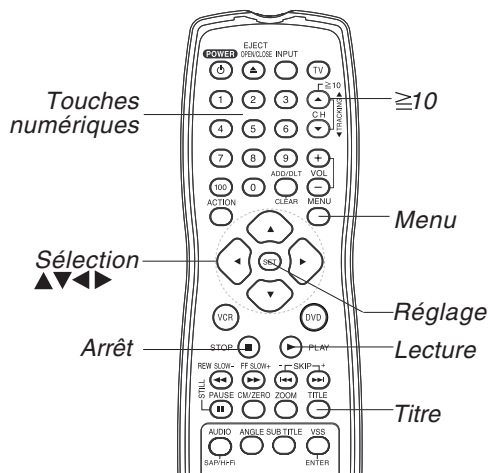

Fonctions du DVD

Nota

- Les titres apparaissant dans le Navigateur direct et Liste de lecture ne peuvent être modifiés au moyen de ce combiné.
- Avec Navigateur direct, jusqu'à 99 programmes peuvent être affichés. Une liste de lecture peut comporter jusqu'à 99 programmes (999 scènes).
- Pendant l'affichage du menu DVD, ni la liste de lecture ni le Navigateur direct ne peuvent être affichés, et ce, même si la touche TITLE ou MENU a été pressée.
- Lorsque \odot apparaît sur l'écran lors d'une pression sur une touche, cela signifie que l'action correspondante n'est pas possible sur le disque ou sur le combiné.

Fonctionnement du lecteur DVD à partir des affichages à l'écran

Sur pression de la touche *DISPLAY*, des affichages donnent des informations sur le disque (titre/numéro de chapitre/plage et temps écoulé) de même que des informations sur l'état du combiné (lecture en reprise, mode de lecture).

- 1 Appuyer sur **DISPLAY*** en mode lecture ou arrêt pour activer les affichages à l'écran.
 - Chaque pression sur la touche **DISPLAY** change l'affichage de la manière décrite ci-dessous (voir à la page 45, 46).

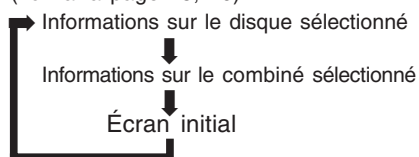

Nota

La touche **DISPLAY** n'a aucun effet lors de l'affichage du menu DVD, Navigateur direct ou Liste de lecture.

- 2 Appuyer sur **▲▼** (ou **◀▶**) pour sélectionner une rubrique.
Appuyer sur **SET** pour régler.

- 3 Appuyer sur **▲▼** ou les **touches numériques** pour sélectionner le réglage, puis appuyer sur **SET**.

<Exemple avec DVD-Vidéo>

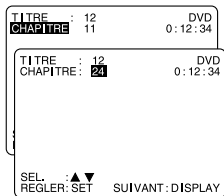

- Lorsque des numéros sont affichés (titre, numéro, etc.), il est également possible d'utiliser les touches numériques.
- Si le numéro entré ne correspond à aucune entité sur le disque, la saisie n'aura aucun effet. Entrer le bon numéro.
- Pour plus de détails, se reporter à l'écran d'informations sur le disque.

<Exemple avec CD-Vidéo>

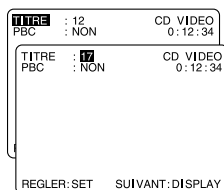

<Example of DVD-RAM>

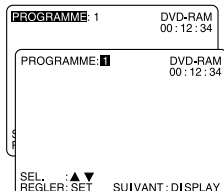

☑ Liste des préparatifs

- ☐ S'assurer que le combiné est en mode DVD en appuyant sur DVD.

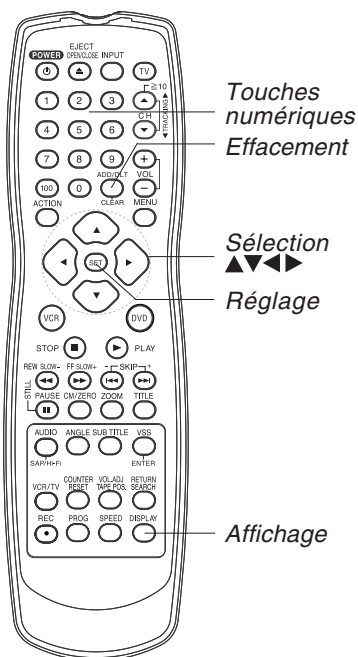

Pour rappeler l'écran initial,
appuyer à répétition sur **CLEAR** ou **DISPLAY**.

Nota

- Lorsque la touche **DISPLAY** est pressée pendant la lecture d'un CD-Vidéo avec pilotage de la lecture, les **touches numériques** ne sont pas disponibles sur l'écran. Dans un tel cas, appuyer de nouveau sur **DISPLAY** pour supprimer l'écran affiché.
- Lorsque le symbole s'affiche sur pression d'une touche, cela signifie que la fonction demandée ne peut être utilisée.

***Important :** Si une touche de la télécommande ne fonctionne pas, appuyer sur la touche DVD de la télécommande et essayer à nouveau.

Description détaillée des écrans

■ Écran d'informations sur le disque (pour DVD)

1. N° de titre

- Sélectionner "TITRE" et appuyer sur **SET**.
- Changer le numéro en appuyant sur **▲▼** ou au moyen des **touches numériques**, puis appuyer sur **SET**.

2. N° de chapitre

- Sélectionner "CHAPITRE" et appuyer sur **SET**.
- Changer le numéro en appuyant sur **▲▼** ou au moyen des **touches numériques**, puis appuyer sur **SET**.

3. Disque en cours de lecture

4. Durée de lecture écoulée

Il est possible de modifier l'écran en sélectionnant la durée écoulée.

- Sélectionner la durée de lecture écoulée ("xx:xx:xx") et appuyer sur **SET**.

- Modifier la durée écoulée au moyen des **touches numériques**.

Les entrées se font dans l'ordre suivant : heures -> minutes -> secondes.

Si le temps entré ne correspond pas aux données sur le disque, le réglage n'aura aucun effet. Recommencer le réglage.

Ex. : pour 01 : 23 : 45, appuyer sur 0 - 1 - 2 - 3 - 4 - 5

Heure Minutes Secondes

- Cette fonction pourrait ne pas fonctionner avec certains disques.

■ Écran d'informations sur le disque (pour CD-Vidéo/CD)

A. N° de plage

- Sélectionner "TITRE" et appuyer sur **SET**.
- Changer le numéro en appuyant sur **▲▼** ou au moyen des **touches numériques**, puis appuyer sur **SET**.

B. Pilotage de la lecture

[CD-Vidéo avec pilotage de la lecture seulement]

OUI	Le menu de lecture du disque est affiché.
NON	L'affichage du menu de lecture est supprimé.

C. Disque en cours

CD-Vidéo CD

D. Durée de lecture écoulée

■ Écran d'informations sur le disque (pour DVD-RAM)

a. Navigation directe (programme) ou numéro de liste de lecture.

- Sélectionner "PROGRAMME" ou "PLAY LIST" et appuyer sur **SET**.
- Changer le numéro en appuyant sur **▲▼** ou au moyen des **touches numériques**, puis appuyer sur **SET**.

b. Disque en cours de lecture

c. Durée de lecture écoulée

Il est possible de modifier l'écran en sélectionnant la durée écoulée.

- Sélectionner la durée de lecture écoulée ("xx:xx:xx") et appuyer sur **SET**.

- Modifier la durée écoulée au moyen des **touches numériques**.

Les entrées se font dans l'ordre suivant : heures -> minutes -> secondes.

Si le temps entré ne correspond pas aux données sur le disque, le réglage n'aura aucun effet. Recommencer le réglage.

Ex. : pour 01 : 23 : 45, appuyer sur 0 - 1 - 2 - 3 - 4 - 5

Heure Minutes Secondes

- Cette fonction pourrait ne pas fonctionner avec certains disques.

Nota

- Le numéro de plage et la durée écoulée ne sont pas affichés pendant la lecture lancée à partir du menu d'un CD-Vidéo avec pilotage de la lecture.
- Lorsque le symbole  s'affiche sur pression d'une touche, cela signifie que la fonction demandée ne peut être utilisée.

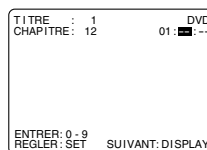
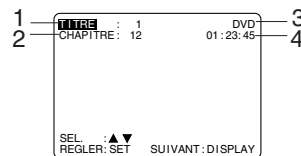

Si la touche SET est pressée pendant le réglage, l'appareil revient dans l'état dans lequel il se trouvait avant le réglage en question.

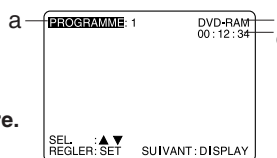
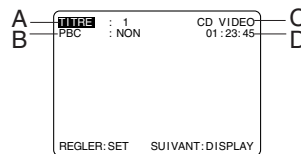

Navigation directe (programme)

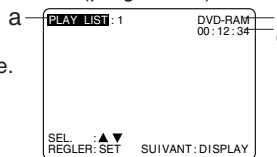

Liste de lecture

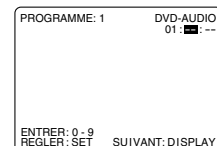

Si la touche SET est pressée pendant le réglage, l'appareil revient dans l'état dans lequel il se trouvait avant le réglage en question.

Fonctions du DVD

Fonctionnement du lecteur DVD à partir des affichages à l'écran (suite)

■ Écran d'informations sur le combiné (pour combiné DVD/Magnétoscope)

1. Lecture en reprise

- Sélectionner "REPRISE" et appuyer sur **SET***.
- Pour changer le mode pendant la lecture, appuyer sur **▲▼**, puis appuyer sur **SET**.

DVD-Vidéo	CHAPITRE	TITRE	NON
DVD-RAM (PROGRAMME)	PROGRAMME	DISQUE	NON
(PLAY LIST)	PLAY LIST	TOUS LES PLAY LIST	NON
CD-Vidéo/CD	PLAGE	DISQUE	NON

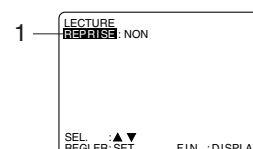

2. Mode de lecture [CD-Vidéo/CD seulement] (Voir pages 39 et 40.)

LECTURE PROGRAMMEE	Lecture programmée
LECTURE ALEATOIRE	Lecture aléatoire
-----	Lecture normale

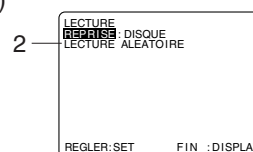

Pour référence

• Lecture en reprise d'un chapitre ou d'un titre (DVD)

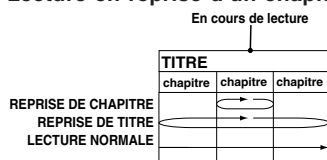

• Lecture en reprise d'une plage ou d'un disque (CD-Vidéo/CD)

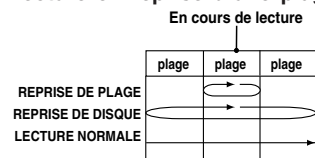

• Lecture en reprise d'un disque ou d'un programme (DVD-RAM [PROGRAMME])

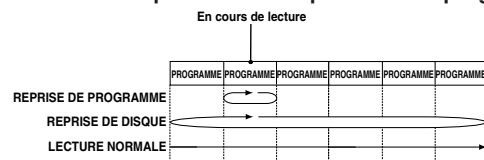

• Lecture en reprise d'une ou toutes les listes de lecture (DVD-RAM [PLAY LIST])

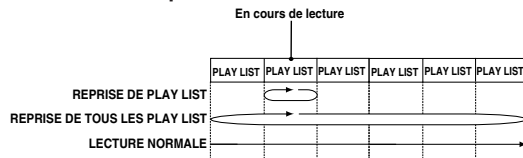

Nota

- Pour la lecture en reprise en mode magnétoscope, voir à la page 32.

***Important** : Si une touche de la télécommande ne fonctionne pas, appuyer sur la touche DVD de la télécommande et essayer à nouveau.

Lecture de fichiers MP3/JPEG

Cet appareil peut prendre en charge des CD-R et des CD-RW avec fichiers au format MP3/JPEG enregistrés sur un ordinateur et destinés à un usage personnel. Il se pourrait toutefois que certains disques ne puissent être lus en raison des conditions d'enregistrement.

- 1 Appuyer sur la touche **POWER** de la télécommande ou du combiné.
- 2 Appuyer sur **OPEN/CLOSE**, et placer un disque MP3/JPEG sur le plateau.
Appuyer sur **OPEN/CLOSE** pour refermer le plateau.
- 3
 - Le menu MP3/JPEG s'affiche.
 - La lecture débute automatiquement (sauf dans le cas des fichiers JPEG).
 - Le répertoire du disque CD s'affiche.

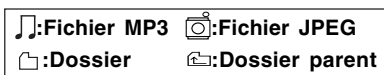
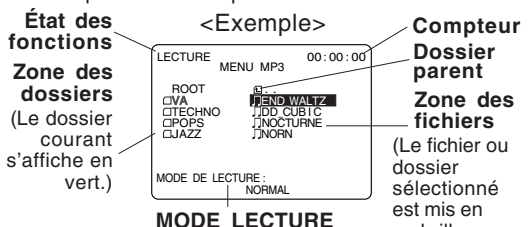

<Exemple>

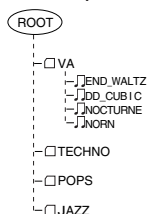

(La structure du répertoire du CD, affichée dans l'exemple ci-dessus, est donnée dans le schéma ci-contre.)

Nota

- Les opérations ne sont possibles que dans la zone des fichiers (et non celle des dossiers).
- Les fichiers sont affichés dans l'ordre suivant : (1...0, 1...9, A, B,Z)

- 4
 - Sélectionner le fichier (à partir du mode arrêt).
 - 1) Appuyer sur **▲▼** pour sélectionner un fichier MP3 (🎵).
 - ➔ Lecture de fichiers MP3 (voir ci-contre)
 - 2) Appuyer sur **▲▼** pour sélectionner un fichier JPEG. (🖼️). ➔ Lecture de fichiers JPEG (voir p. 48).
 - 3) Appuyer sur **SKIP ▶▶|** (suivant) ou **◀◀ SKIP** (précédent) pour sauter un fichier/page de dossier (7 fichiers) dans la zone des fichiers.
 - Sélection d'un dossier (à partir du mode arrêt)
 - 1) Appuyer sur **▲▼** pour sélectionner un dossier (📁).
 - 2) Appuyer sur **SET** pour afficher les dossiers ou les fichiers contenus dans ce dossier.
 - Sélection du dossier parent (à partir du mode arrêt)
 - 1) Appuyer sur **▲▼** pour sélectionner un dossier (📁).
 - 2) Appuyer sur **SET** pour aller à l'écran du répertoire précédent.

- 5 Appuyer sur **ACTION** pour rappeler le menu principal DVD. (➔ Appuyer de nouveau sur **ACTION** pour rappeler le menu MP3/JPEG.)

Lecture de fichiers MP3

Suivre les étapes 1 ~ 3 ci-contre.

- a Appuyer sur **▲▼** pour sélectionner un fichier MP3 (🎵).
(à partir du mode arrêt)

- b Appuyer sur **SET** ou **PLAY** pour commencer la lecture.

- Recherche avant/arrière
Appuyer sur **FF/SLOW+** ou sur **REW/SLOW-** pendant la lecture.

- Appuyer sur **PLAY** pour annuler.
- La vitesse de recherche, lente au début, augmente avec chaque pression sur la touche jusqu'à 5 pressions.

- Saut de plage avant/arrière
Appuyer sur **SKIP ▶▶|** ou sur **◀◀ SKIP** pendant la lecture. Chaque pression saute une plage.

- Si la pression est exercée pendant les 3 premières secondes de la lecture, l'appareil saute à la plage précédente. Si c'est après 3 secondes, l'appareil revient au début de la plage en cours (◀◀ SKIP seulement).

- Mettre l'appareil en mode arrêt avant de faire la sélection d'un dossier ou d'un fichier (voir l'étape 4 ci-contre).

- Pause
Appuyer sur **PAUSE** pendant la lecture.
Appuyer sur **PLAY** pour désactiver.

- c Appuyer sur **STOP** pour interrompre la lecture.

- d Appuyer sur **OPEN/CLOSE** pour éjecter le disque. Le menu MP3/JPEG se ferme automatiquement.

Note

- Les fichiers protégés contre le piratage ainsi que ceux comportant des erreurs ne peuvent être lus. Le combiné passe alors au fichier suivant.

- Sélection du mode lecture [Lecture MP3] (à partir du mode arrêt)
- 1) Appuyer sur **◀▶** pour déplacer le curseur au mode lecture.
- 2) Appuyer sur **▲▼** pour sélectionner le mode lecture désiré (voir ci-dessous).

[MODE DE LECTURE]

NORMAL

Tous les fichiers MP3 sont choisis et lus un à la fois.

REPRISE FICHIER

Le fichier MP3 sélectionné est lu en reprise.

REPRISE DOSSIER

Les fichiers MP3 qui se trouvent dans le dossier choisi sont lus en reprise. Toutefois, les dossiers sous le dossier choisi ne sont pas lus.

REPRISE DISQUE

Tous les fichiers MP3 sont lus en reprise.

Fonctions du DVD

Lecture de fichiers MP3/JPEG (suite)

Lecture de fichiers JPEG

Il est possible de visionner des images au format JPEG.

Grandeur des images: 32x32~7680x7680 pixels

Nota • Il se pourrait que certains fichiers JPEG ne puissent être pris en charge.

Suivre les étapes 1 à 3 à la page 47.

1 Appuyer sur ▲▼ pour sélectionner un fichier JPEG (📷).

2 Appuyer sur SET ou PLAY.

Le fichier JPEG sélectionné s'affiche. [Écran de lecture JPEG]



<Exemple>

- **Retour au menu MP3/JPEG**
⇒ Appuyer sur **STOP**. (voir p. 47)
- **Recherche suivant/précédent**
⇒ Appuyer sur **SKIP▶▶** | ou | **◀◀ SKIP**.
- **Lancement du diaporama** ⇒ Appuyer sur **FF/SLOW+** ou sur **REW/SLOW-**. (ci-dessous)
- **Agrandissement d'une image** ⇒ Appuyer sur **ZOOM**. (P. 49)
- **Rotation d'une image** ⇒ Appuyer sur **ANGLE**. (P. 49)

3 Appuyer sur STOP pour rappeler le menu MP3/JPEG.

Diaporama JPEG

(Pendant la lecture d'un fichier JPEG)

Les fichiers JPEG sont automatiquement affichés en séquence (intervalles de 3 secondes) sous la forme d'un diaporama.

1 Appuyer sur FF/SLOW+ ou REW/SLOW-

<Exemple>



L'image change après 3 secondes.

- **Annulation du diaporama**
⇒ Appuyer sur **STOP** pour rappeler le menu MP3/JPEG (voir p. 47)
- **Arrêt sur image**
⇒ Appuyer sur **STILL** (diaporama seulement).
⇒ Appuyer sur **PLAY** pour désactiver.
- **Saut de fichier (avance/recul)**
⇒ Appuyer sur **SKIP▶▶** | ou sur | **◀◀ SKIP**.
Sur chaque pression, un fichier est sauté.

2 Appuyer sur ACTION pour revenir au menu DVD.

48

■ **Sélection du mode lecture [Diaporama JPEG]** (à partir du mode arrêt) (voir p. 47)

- 1) Appuyer sur ◀▶ pour déplacer le curseur au mode lecture.
- 2) Appuyer sur ▲▼ pour sélectionner le mode lecture désiré (voir ci-dessous).

[MODE DE LECTURE]

NORMAL

Tous les fichiers JPEG sont choisis et lus un à la fois.

REPRISE FICHIER

Le fichier JPEG sélectionné est lu en reprise.

REPRISE DOSSIER

Les fichiers JPEG qui se trouvent dans le dossier choisi sont lus en reprise. Toutefois, les dossiers sous le dossier choisi ne sont pas lus.

REPRISE DISQUE

Tous les fichiers JPEG sont lus en reprise.

<Exemple>

Cette opération peut être effectuée lorsque les fichiers sont dans l'ordre comme dans le schéma ci-dessous.

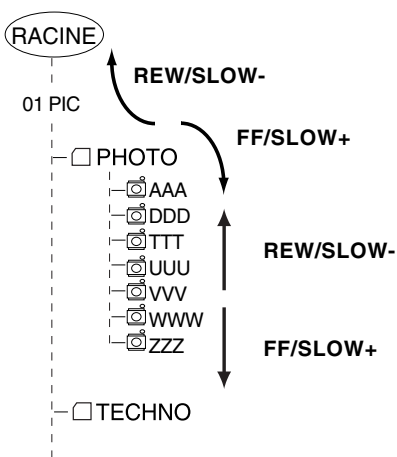

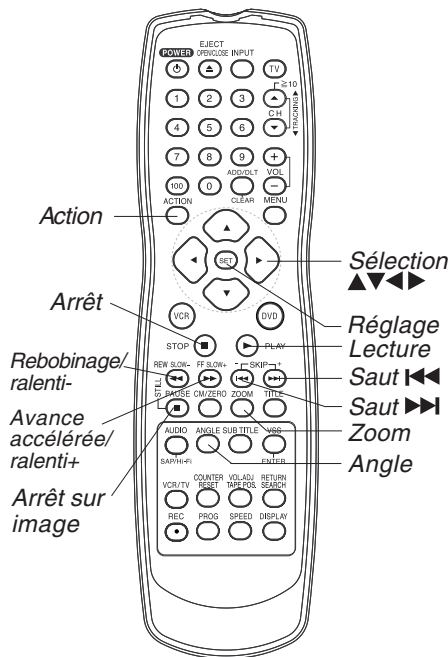

Zoom sur images JPEG

(Pendant la lecture de fichiers JPEG)

Il est possible, pendant la lecture d'un fichier JPEG, d'agrandir des parties d'une image JPEG et de sélectionner le taux d'agrandissement à l'aide de la touche ZOOM de la télécommande.

Réglage du taux d'agrandissement

Appuyer sur **ZOOM** à répétition pour modifier l'affichage comme suit.

➔ Appuyer sur **STOP** pour rappeler le menu MP3/JPEG.

- Il est possible d'agrandir la partie centrale de l'image à l'une ou l'autre des deux tailles prédéfinies.
- Cette opération peut se faire de pair avec la rotation de l'image (voir ci-dessous).

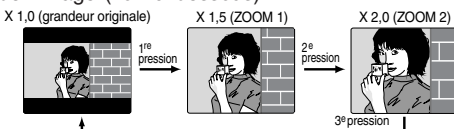

- Utiliser les touches ▲, ▼, ◀ et ▶ pour déplacer la position vers le haut, le bas, à gauche et à droite. [La position ne peut être modifiée sur des images affichées à leur grandeur originale (1,0)].

Rotation d'images JPEG

(Pendant la lecture de fichiers JPEG)

Il est possible, pendant la lecture d'un fichier JPEG, de tourner une image JPEG à l'aide de la touche ANGLE de la télécommande. (L'image est tournée de 90° dans le sens horaire.)

Réglage de la rotation

Appuyer sur **ANGLE** à répétition pour modifier l'affichage de la manière illustrée ci-dessous.

➔ Appuyer sur **STOP** pour rappeler le menu MP3/JPEG.

- Cette opération peut se faire de pair avec l'agrandissement de l'image (voir plus haut).
- Le rapport hauteur/largeur peut varier lors de l'affichage d'une image ayant subi une rotation.

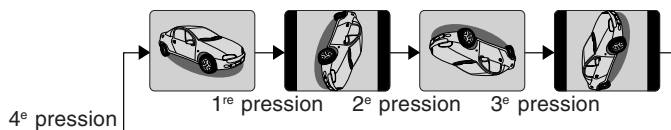

Fonctions du DVD

Technologie de décodage audio MPEG Layer 3 sous licence de Fraunhofer IIS et Thomson multimedia.



Fonction de verrouillage du DVD

Il est possible de bloquer le visionnement de certains DVD non recommandables pour de jeunes auditoires.

- Certains DVD sont codés pour la protection de certains publics sensibles. Si le niveau de protection autorisé est plus élevé que celui que vous avez pré-réglé, la lecture sera impossible.

Verrouillage DVD (DVD seulement)

Il faut entrer un code à 4 chiffres pour pouvoir visionner un programme verrouillé ou pour changer les réglages de restriction.

1 Appuyer sur ACTION* pour afficher le menu.



Appuyer sur **▲▼** pour sélectionner "VERR. PARENTAL".
Appuyer sur **SET** pour afficher.

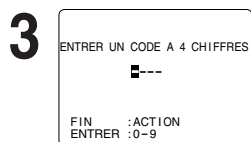

- 1) Appuyer sur les **touches numériques** pour entrer le code secret.
- 2) Entrer à nouveau le même code secret pour fin de confirmation.
- 3) Appuyer sur **SET** pour afficher.

Pour corriger, appuyer à plusieurs reprises sur **◀** pour déplacer le curseur. Appuyer sur les **touches numériques** pour entrer la correction.

- L'étape 2) peut être sautée lors du changement de la classification ou du code.
- S'assurer de ne pas être observé pendant l'entrée du code secret.

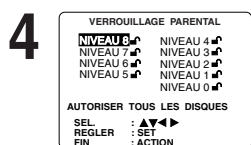

Appuyer sur **▲▼◀▶** pour sélectionner le niveau de blocage.
Appuyer sur **SET** pour sélectionner "BLOQUE" ou "DEBLOQUE".

NIVEAU 0 : INTERDIRE TOUS LES DISQUES

La lecture de DVD, CD, CD-Vidéo et de fichiers, MP3 et JPEG est interdite.

(Utiliser ce verrouillage pour interdire le visionnement de DVD dont le contenu est destiné à un auditoire adulte et ne comportant pas de catégorie de classement.)

NIVEAU 1 : DVD avec contenu pour adultes.

NIVEAU 2 : Lecture de DVD conçus expressément pour les enfants.

NIVEAUX 3 à 7 : Les DVD destinés au public général et aux enfants pourront être lus. (Les DVD pour adultes seront interdits.)

NIVEAU 8 : AUTORISER TOUS LES DISQUES

Aucune restriction. (Réglage d'usine)
Tous les DVD, sans exception, seront lus.

☑ Liste des préparatifs

- ☐ S'assurer que le combiné est en mode DVD en appuyant sur DVD.

*Important

Si une touche de la télécommande ne fonctionne pas, appuyer sur la touche DVD de la télécommande et essayer à nouveau.

Mise en garde

Des disques qui ne sont pas codés avec un niveau de restriction peuvent être lus, même si la pochette indique que le contenu est destiné à un public adulte. Pour ces disques, le système de verrouillage DVD ne sera pas opérationnel.

<Lorsque le verrouillage est activé>

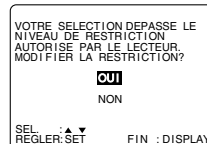

Suite à l'activation du verrouillage et la mise en place d'un disque DVD, le message ci-dessus s'affiche. Il est à noter que le message peut varier selon le disque.

Pour débloquer provisoirement le visionnement

Appuyer sur **▲▼** pour sélectionner "OUI", puis sur **SET**. Entrer ensuite le code à 4 chiffres. (voir l'étape 3 ci-contre). Lorsque "NON" est sélectionné, aucun programme bloqué ne peut être visionné.

<Avec programme bloqué>

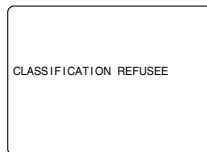

Changement du code secret

- Il faut connaître son code secret. Effectuer les étapes 1 et 2 ci-contre. Entrer le code secret actuel. Appuyer sur **CLEAR** pour effacer le code. Effectuer l'étape 4 pour entrer le nouveau code.

Nota

- Ne pas oublier le code secret.

Réglages initiaux du DVD

1 Appuyer sur **ACTION** pour afficher le menu.



Appuyer sur **▲▼** pour sélectionner une rubrique.
Appuyer sur **SET**.

LANGUES DU DISQUE (voir ci-dessous)
Il est possible de sélectionner n'importe laquelle des langues disponibles sur le disque. Si la langue sélectionnée n'est pas offerte, celle du disque sera alors automatiquement sélectionnée.

SORTIE AUDIO (voir à la page 52)
Il est possible de régler la sortie audio de la prise de sortie audio numérique.

ARRÊT SUR IMAGE (voir à la page 53)
Pour sélectionner "IMAGE" (Arrêt sur image) ou "CHAMP" (Arrêt sur champ) en vue d'éliminer le sautillerment ou pour afficher avec netteté les textes en petits caractères ou les motifs fins en mode arrêt sur image. Lorsque "AUTO" est sélectionné, "IMAGE" ou "CHAMP" est automatiquement validé.

TYPE D'ECRAN (voir à la page 53)
Pour sélectionner le mode de rendu de l'image sur grand écran : mode Pan & Scan, Letterbox ou 16 : 9.

Langues du disque (DVD seulement)

Cette fonction permet de sélectionner la langue des dialogues, des sous-titres ou des titres et menus des DVD.



Appuyer sur **▲▼** pour sélectionner "LANGUES DU DISQUE".
Appuyer sur **SET** pour afficher.



Appuyer sur **▲▼** pour sélectionner une rubrique.
Appuyer sur **SET** à répétition pour sélectionner la langue. (Voir ci-contre.)

5 Appuyer sur **ACTION** pour rappeler le menu du DVD et passer à l'étape 2 pour définir un autre paramètre. Ou, appuyer sur **ACTION** à deux reprises pour quitter.

Le paramétrage demeure en mémoire (même après coupure du contact) jusqu'à ce qu'il soit modifié. Cela signifie que le combiné fonctionne toujours selon les mêmes paramètres (surtout avec des disques DVD).

Liste des préparatifs

S'assurer que le combiné est en mode DVD en appuyant sur DVD.

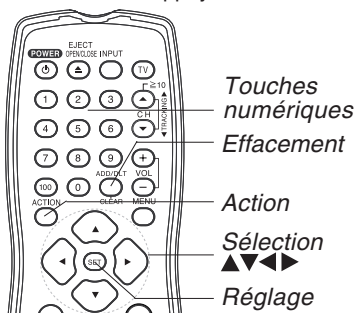

Sélections "AUDIO"

(Réglage d'usine : Anglais)
Pour sélectionner la langue des dialogues.

Français/Espagnol/Anglais/Japonais Originale : Langue originale du disque
AUTRE**** : Autre langue*¹

Sélections "SOUS-TITRES"

(Réglage d'usine : AUTO)
Pour sélectionner la langue des sous-titres.

AUTO : Même langue que celle des dialogues

- Si la langue des dialogues sélectionnée est utilisée à la lecture, les sous-titres ne s'afficheront pas.
- Si une autre langue est sélectionnée à la lecture, les sous-titres s'afficheront dans la langue sélectionnée sous la rubrique "AUDIO".

Français/Espagnol/Anglais/Japonais AUTRE**** : Autre langue*¹

Sélections "MENU"

(Réglage d'usine : Anglais)
Pour sélectionner la langue d'affichage des titres ou des menus des DVD.

Français/Espagnol/Anglais/Japonais AUTRE**** : Autre langue*¹

Pour entrer un AUTRE ** code, Appuyer sur les touches numériques.** (Se reporter à la liste des codes des langues à la page 54.)

Pour faire des corrections, appuyer à répétition sur **◀** pour supprimer le code de la langue, puis sélectionner.

*¹ Si la langue sélectionnée n'est pas disponible, la langue originale du disque est automatiquement sélectionnée.

Réglages initiaux du DVD (suite)

Sortie audio

Sélectionner le type de signal audio numérique devant être transmis à la prise de sortie audio numérique optique du combiné.

1 Appuyer sur ACTION* pour afficher le menu.



2 Appuyer sur ▲▼ pour sélectionner "SORTIE AUDIO".
Appuyer sur SET pour afficher.

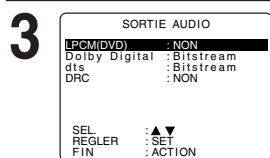

3 Appuyer sur ▲▼ pour sélectionner une rubrique.
Appuyer sur SET à répétition pour modifier le paramétrage (voir ci-dessous).

■ Sélections "LPCM (DVD)"

NON: Un signal à modulation par impulsions et codage linéaire de moins de 48 kHz/16 bits est acheminé. Lors de la lecture de DVD enregistrés avec un signal à modulation par impulsions et codage linéaire de plus de 48 kHz/20 bits, aucun signal numérique n'est transmis. (Réglage d'usine)

PCM: Lors de la lecture de DVD enregistrés avec un signal à modulation par impulsions et codage linéaire de 48 kHz/20 bits/24 bits ou plus, le signal numérique converti sous le format 44,1 kHz/16 bits ou 48 kHz/16 bits est transmis. (Pour des raisons de protection des droits d'auteur, seul un signal numérique égal ou moins de 48 kHz/16 bits peut être transmis.)

■ Sélections "Dolby Digital"

Bitstream: Un signal Dolby Digital à train binaire (1 canal - 5.1 canaux) est transmis. (Réglage d'usine)

PCM: Avec un amplificateur qui n'est pas doté d'un décodeur Dolby Digital.

■ Sélections "dts"

Bitstream: Un train binaire DTS est transmis. (Réglage d'usine)

PCM: Avec un amplificateur qui n'est pas doté d'un décodeur DTS.

■ Sélections "DRC"

NON: Dynamique normale. (Réglage d'usine)

OUI : Pour un rendu dynamique même à faible volume ; utile pour une écoute nocturne. [DVD Dolby Digital seulement.]

4 Appuyer sur ACTION pour rappeler le menu du DVD et passer à l'étape 2 pour définir un autre paramètre. Ou, **appuyer sur ACTION** à deux reprises pour quitter.

52



Liste des préparatifs

S'assurer que le combiné est en mode DVD en appuyant sur DVD.

Type d'amplificateur utilisé	Paramétrage recommandé		
	LPCM (DVD)	Dolby Digital	DTS
Aucun	---	---	---
Amplificateur AV (avec prise d'entrée audio numérique), sans décodeur Dolby Digital/DTS	PCM	PCM*1	PCM*1
Amplificateur AV avec décodeur Dolby Digital	PCM	Bitstream	PCM
Amplificateur AV avec décodeur Dolby Digital/DTS	PCM	Bitstream	Bitstream*2

• Effectuer le paramétrage en fonction du type d'amplificateur raccordé à la prise de sortie audio optique conformément aux indications ci-dessus.

*1 Si un amplificateur (avec connecteur d'entrée numérique optique) sans décodeur Dolby Digital ou DTS est utilisé, s'assurer de sélectionner "PCM". Si "Bitstream" est sélectionné, le lancement de la lecture du DVD pourrait engendrer un bruit intense susceptible d'endommager l'ouïe ou les enceintes.

*2 Si un décodeur DTS est utilisé, sélectionner "Bitstream" pour le paramètre "dts".

***Important :** Si une touche de la télécommande ne fonctionne pas, appuyer sur la touche DVD de la télécommande et essayer à nouveau.

Arrêt sur image

Cette fonction permet de réduire le sautiller d'une image fixe ou en mouvement.

1 Appuyer sur **ACTION** pour afficher le menu.



Appuyer sur ▲▼ pour sélectionner "ARRÊT SUR IMAGE".
Appuyer sur SET à répétition pour sélectionner le mode. (Voir ci-dessous.)

AUTO: "IMAGE" (Arrêt sur image) ou "CHAMP" (Arrêt sur champ) est automatiquement sélectionné lors de l'arrêt sur image. (Réglage d'usine)

CHAMP: "CHAMP" (Arrêt sur champ) est toujours sélectionné. Ce paramètre réduit le sautiller par comparaison avec le réglage "AUTO" sur certains disques.

IMAGE: "IMAGE" (Arrêt sur image) est toujours sélectionné. Ce paramètre permet un rendu plus net des textes en petits caractères ou de motifs fins par comparaison avec le réglage "AUTO" sur certains disques.

3 Appuyer sur **ACTION** pour quitter ce mode.

Sélection du type d'écran

Sélectionner le type d'affichage de l'image prévue pour un grand écran.

1 Appuyer sur **ACTION** pour afficher le menu.



Appuyer sur ▲▼ pour sélectionner "TYPE D'ÉCRAN".
Appuyer sur SET à répétition pour sélectionner le mode. (Voir ci-dessous.)

Pan & Scan 4:3 (Réglage d'usine) :
L'image grand écran est présentée dans le format Pan & Scan (les côtés gauche et droit de l'image sont rognés).

- Les données vidéo qui ne sont pas dans le format Pan & Scan sont lues dans le format Letterbox.

Letterbox 4:3 :
L'image grand écran est présentée dans le format Letterbox (une bande noire apparaît dans le haut et le bas de l'écran).

16:9 :
Régler à "16:9" pour utiliser le téléviseur grand écran.

3 Appuyer sur **ACTION** pour quitter ce mode.

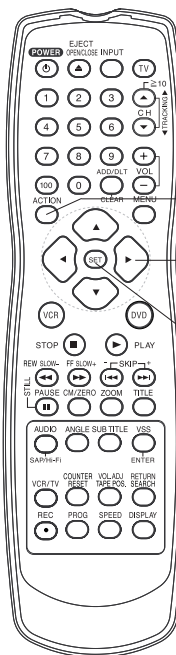

Action

Sélection
▲▼◀▶

Réglage

Exemple

- Pan & Scan (Réglage d'usine)

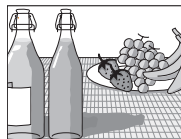

- Letterbox



Fonctions du DVD

Liste des codes de langue

Entrer le numéro de code voulu pour le réglage initial de "Audio", "Sous-titres" et/ ou "Menu" (Voir page 51).

Code	Langue	Code	Langue	Code	Langue	Code	Langue
6565	Afar	7079	Féringien	7678	Lingala	8375	Slovaque
6566	Abhkaze	7082	Français	7679	Lao	8376	Slovène
6570	Afrikaans	7089	Frison	7684	Lithuanien	8377	Samoan
6577	Ameharic	7165	Irlandais	7686	Letton	8378	Shona
6582	Arabe	7168	Gaélique d'Écosse	7771	Malgache	8379	Somali
6583	Assamais	7176	Galicien	7773	Maori	8381	Albanais
6588	Aimara	7178	Guarani	7775	Macédonien	8382	Serbe
6590	Azéris	7185	Gujarati	7776	Malayalam	8385	Soudanais
6665	Bachkir	7265	Haoussa	7778	Mongol	8386	Suédois
6669	Biélorusse	7273	Hindi	7779	Moldave	8387	Swahili
6671	Bulgare	7282	Croate	7782	Marathi	8465	Tamoul
6672	Bihari	7285	Hongrois	7783	Malais	8469	Télougou
6678	Bengali	7289	Arménien	7784	Maltais	8471	Tadjik
6679	Tibétain	7365	Interlangue	7789	Birman	8472	Thaïlandais
6682	Breton	7378	Indonésien	7865	Nauru	8473	Tigrigna
6765	Catalan	7383	Islandais	7869	Népalais	8475	Turkmène
6779	Corse	7384	Italien	7876	Hollandais	8476	Tagalog
6783	Tchèque	7387	Hébreu	7879	Norvégien	8479	Tsonga
6789	Gallois	7465	Japonais	7982	Oriya	8482	Turc
6865	Danois	7473	Yiddish	8065	Panjabi	8484	Tatar
6869	Allemand	7487	Javanais	8076	Polonais	8487	Twi (akan)
6890	Bhoutan	7565	Géorgien	8083	Afghan, Pachtou	8575	Ukrainien
6976	Grec	7575	Kazakh	8084	Portugais	8582	Ourdou
6978	Anglais	7576	Groenlandais	8185	Quechua	8590	Ouzbèque
6979	Espéranto	7577	Cambodgien (khmer)	8277	Rhétio-Roman	8673	Vietnamien
6983	Espagnol	7578	Kannara	8279	Roumain	8679	Volapük
6984	Estonien	7579	Coréen	8285	Russe	8779	Wolof
6985	Basque	7583	Kachmiri	8365	Sanscrit	8872	Xhosa
7065	Perse	7585	Kurde	8368	Sindhi	8979	Yorouba
7073	Finnois	7589	Kirghiz	8372	Serbo-Croate	9072	Chinois
7074	Fidjien	7665	Latin	8373	Singhalais	9085	Zulu

Avertissements et directives

Ces affichages indiquent une erreur d'opération ou donnent des instructions supplémentaires.

Affichage à l'écran	Explication	Page
REGLER L'HORLOGE EN APPUYANT SUR ACTION	Si la minuterie est programmée avant le réglage de l'horloge...	24
VEUILLEZ FAIRE LES PREPARATIFS POUR L'ENREGISTREMENT DIFFERE	Si le combiné n'est pas en mode arrêt ou qu'une cassette avec languette de protection n'a pas été insérée deux minutes avant l'heure prévue pour le début d'un enregistrement différé...	24 25
VERIFIER CASSETTE LANGUETTE DE PROTECTION	Si la touche REC de la télécommande ou du combiné a été pressée et que la cassette n'est pas munie d'une languette de protection...	6
AUCUNE CASSETTE INSEREE	Si la touche PLAY, FF, REW ou REC de la télécommande ou du combiné a été pressée en l'absence de cassette...	20 21
POUR ANNULER L'ENREGISTREMENT DIFFERE APPUYER SUR LA TOUCHE STOP PENDANT ENVIRON 3 SECONDES	Si la touche POWER ou STOP est pressée pendant un enregistrement différé... (visible en mode magnétoscope seulement)	25
LE NETTOYAGE DES TETES PEUT ETRE NECESSAIRE INSERER UNE CASSETTE DE NETTOYAGE OU CONSULTER LE MANUEL FIN : PLAY	Si lors de la lecture, le nettoyage des têtes s'avérait nécessaire....	4
MAGNETOSCOPE VERROUILLE	Si une touche de fonction autre que STOP/EJECT ou POWER est pressée pendant que le combiné est en mode verrouillage du magnétoscope...	33
LA TELECOMMANDE EST EN MODE TELE MODE MAGNETO. : TOUCHE VCR MODE DVD : TOUCHE DVD	Lors d'une pression sur toute touche invalide de la télécommande en mode téléviseur...	28 29 34
VERIFIER LE DISQUE OU TOUTE TRACE DE RAYURE OU DE TACHE SUR LE DISQUE	Dans le cas où la touche PLAY est pressée et que le disque lu en mode DVD est sale ou rayé.	6
CE DISQUE EST CODE POUR UNE AUTRE REGION. IL NE PEUT ETRE LU	Un disque dont le numéro de région ne correspond pas à celui du combiné a été mis en place. Seuls les disques avec le numéro de région "1" ou "ALL" (Tous) peuvent être pris en charge avec cet appareil.	3
CE DISQUE N'EST PAS COMPATIBLE AVEC CE LECTEUR	Un disque incompatible a été mis en place.	6
LECTURE IMPOSSIBLE DU FICHIER	Ce format ne peut être pris en charge. (Ce message s'affiche pendant la lecture de fichiers MP3/JPEG.)	47
LA COPIE DE DVD/DISQUE COMPACT SUR MAGNETOSCOPE EST INTERDITE	Lorsque la touche REC est pressée en mode DVD...	21

Guide de dépannage

Vérifier les points suivants si le combiné présente des problèmes de fonctionnement.

Alimentation	Solution
Pas d'alimentation...	<ul style="list-style-type: none"> • Insérer la fiche du cordon d'alimentation bien à fond dans la prise secteur. • S'assurer que le contact est établi. • S'assurer qu'il y a du courant.
Le contact est automatiquement coupé...	<ul style="list-style-type: none"> • La mise hors contact survient automatiquement lorsqu'aucune touche n'est appuyée ou qu'il n'y a pas de signal dans le mode télé ou lecture pendant plus de 5 minutes. Rétablir le contact. (p. 23, 33)
Enregistrement et lecture	Solution
Les émissions télévisées ne peuvent pas être enregistrées...	<ul style="list-style-type: none"> • Vérifier les raccords entre le combiné, l'antenne extérieure et le téléviseur. • Vérifier le canal sélectionné. • S'assurer que la sélection de l'entrée d'antenne est appropriée (CABLE ou TELE). [Canaux (p. 18)] • S'assurer que la languette de protection est intacte. (p. 6)
L'enregistrement différé ne peut se faire...	<ul style="list-style-type: none"> • Vérifier le réglage de l'horloge. • Si le câblesélecteur/récepteur DSS est utilisé, s'assurer qu'il est en contact et syntonisé sur le canal approprié. • Régler correctement l'heure du début et de la fin de l'enregistrement. (p. 24) • Il est possible que l'enregistrement différé ne puisse commencer ou continuer si le courant est coupé avant ou pendant l'enregistrement, même si le courant est rétabli par la suite.
Il n'y a pas d'image à la lecture ou l'image est parasitée ou comporte des lignes...	<ul style="list-style-type: none"> • Sélectionner sur le téléviseur le même canal (3 ou 4) (p. 16) que celui sélectionné comme canal de sortie sur le combiné ou sélectionner LIGNE. • Mettre le sélecteur VCR/TV à "VCR". • Utiliser la commande de pistage TRACKING. (p. 4) • Vérifier si le nettoyage des têtes réussit à régler le problème. (p. 4)
Pendant la lecture avec effets spéciaux, l'image sautille avec un téléviseur équipé d'une commande de balayage vertical automatique...	<ul style="list-style-type: none"> • Mettre la commande de balayage vertical du téléviseur à la position manuelle et régler le balayage vertical.
Les commandes du combiné n'ont aucun effet...	<ul style="list-style-type: none"> • S'assurer que le combiné est en marche. • Vérifier l'état des piles. • S'assurer que la fonction de verrouillage du magnétoscope est désactivée. (p. 33) • S'assurer que la télécommande est dans le mode approprié. (p. 28) • S'assurer qu'un enregistrement différé n'est pas en cours.
Télécommande	Solution
Le combiné ne peut être télécommandé...	<ul style="list-style-type: none"> • S'assurer que le combiné est en marche. • S'assurer que la télécommande est en mode VCR. • Diriger la télécommande vers le capteur de signal de télécommande du combiné. (p. 9) • Enlever tous les obstacles pouvant bloquer le signal. • Vérifier l'état des piles. (p. 4) • L'exposition du capteur de signal de télécommande du combiné aux rayons directs du soleil ou à un éclairage fluorescent peut causer de l'interférence.
Les touches de programmation ne peuvent être utilisées...	<ul style="list-style-type: none"> • Ces touches ne fonctionnent pas en mode COMPONENT VIDEO OUT et S-VIDEO OUT. Régler le téléviseur à RF IN ou à VIDEO IN (p. 10). • Vérifier les piles de la télécommande (p. 4). • Appuyer sur la touche VCR ou DVD pour passer en mode DVD/VCR (p. 28).

Vérifier les points suivants si le combiné présente des problèmes de fonctionnement.

DVD/CD-Vidéo/CD	Solution
La lecture ne peut être amorcée même lorsque la touche PLAY est pressée...	<ul style="list-style-type: none"> Le combiné ne peut lire de disques autres que les disques DVD, CD-Vidéo et CD. Le disque est peut-être sale ; le nettoyer.
La lecture s'amorce mais s'arrête immédiatement...	<ul style="list-style-type: none"> S'assurer que le disque est placé étiquette sur le dessus.
L'image est distordue pendant l'avance et le recul rapides...	<ul style="list-style-type: none"> Il peut arriver que l'image subisse de la distorsion ; cela est normal.
La recherche de scène avant/arrière n'est pas possible durant la lecture...	<ul style="list-style-type: none"> Certains disques peuvent comporter des sections qui ne permettent pas la recherche de scène avant/arrière. (p. 23)
La lecture ne s'amorce pas même si un titre a été sélectionné...	<ul style="list-style-type: none"> Vérifier le paramètre du verrouillage DVD. (p. 50)
La langue des dialogues et(ou) des sous-titres ne correspond pas à celle qui a été sélectionnée...	<ul style="list-style-type: none"> La langue sélectionnée n'est peut-être pas disponible sur le disque.
Aucun sous-titre n'est affiché...	<ul style="list-style-type: none"> Il se peut que le disque ne comporte pas de sous-titres. La position "NON" a été sélectionnée dans le changement de langue des sous-titres. Sélectionner la position "OUI" à la section "Langue des sous-titres" (p. 36) pour afficher les sous-titres.
Aucune autre langue pour les dialogues ou le sous-titrage ne peut être sélectionnée...	<ul style="list-style-type: none"> Le disque doit comporter plus d'une langue. Avec certains disques, la langue ne peut être sélectionnée au moyen de la touche AUDIO ou SUB TITLE. Tenter de faire la sélection à partir du MENU DVD si possible.
Il n'est pas possible de modifier l'angle de prise de vue...	<ul style="list-style-type: none"> Pour l'utiliser, cette fonction doit être disponible sur le disque. Même si un disque comporte des angles de prise de vue multiples, il se peut qu'ils soient limités à certaines scènes seulement (l'indicateur ANGLE s'allume sur le combiné). (p. 37)
Divers	Solution
Aucune émission ne peut être captée sur le téléviseur...	<ul style="list-style-type: none"> S'assurer que le téléviseur est syntonisé sur le canal de sortie du combiné. Vérifier les raccords entre le combiné, l'antenne extérieure et le téléviseur. Mettre le sélecteur VCR/TV à la position "TV". (p. 21) S'assurer que la source de signal appropriée a été sélectionnée.
Il est impossible d'insérer une cassette...	<ul style="list-style-type: none"> Insérer la cassette avec le côté fenêtre sur le dessus et la languette de protection dirigée vers soi.
La cassette est éjectée au début d'un enregistrement ou lorsque le contact est coupé pour enclencher un enregistrement différé...	<ul style="list-style-type: none"> S'assurer que la languette de protection de la cassette est toujours intacte. (p. 6)
En mode arrêt, le moteur (cylindre) continue de tourner...	<ul style="list-style-type: none"> Pour permettre l'enclenchement rapide du mode lecture, le cylindre tourne pendant environ 3 minutes. Cela réduit le temps de passage de l'arrêt à la lecture.
Le disque ne peut être retiré...	<ul style="list-style-type: none"> D'abord débrancher le combiné. Ensuite, préparer un fil rigide (par ex. un trombone déplié) et, en appuyant doucement, l'insérer dans le trou à la base du plateau. Le plateau sort légèrement. Maintenant, tirer le plateau complètement et enlever le disque (p. 9).

Garantie

Panasonic Canada Inc.

5770 Ambler Drive, Mississauga, Ontario L4W 2T3

Certificat de garantie limitée Panasonic

Panasonic Canada Inc. garantit cet appareil contre tout vice de fabrication et accepte, le cas échéant, de remédier à toute défectuosité pendant la période indiquée ci-dessous et commençant à partir de la date d'achat original.

Combiné magnétoscope-lecteur DVD - Un (1) an, pièces et main-d'oeuvre

LIMITATIONS ET EXCLUSIONS

Cette garantie n'est valide que pour les appareils achetés au Canada et ne couvre pas les dommages résultant d'une installation incorrecte, d'un usage abusif ou impropre ainsi que ceux découlant d'un accident en transit ou de manipulation. De plus, si l'appareil a été altéré ou transformé de façon à modifier l'usage pour lequel il a été conçu ou utilisé à des fins commerciales, cette garantie devient nulle et sans effet. Les piles sèches ne sont pas couvertes sous cette garantie.

Cette garantie est octroyée à l'utilisateur original seulement. La facture ou autre preuve de la date d'achat original sera exigée pour toute réparation sous le couvert de cette garantie.

CETTE GARANTIE LIMITÉE ET EXPRESSE REMPLACE TOUTE AUTRE GARANTIE, EXPRESSE OU IMPLICITE, EXCLUANT LES GARANTIES IMPLICITES DU CARACTÈRE ADÉQUAT POUR LA COMMERCIALISATION OU UN USAGE PARTICULIER.

PANASONIC N'AURA D'OBLIGATION EN AUCUNE CIRCONSTANCE POUR TOUT DOMMAGE DIRECT, INDIRECT OU CONSÉCUTIF.

Certaines juridictions ne reconnaissent pas les exclusions ou limitations de dommages indirects ou consécutifs, ou les exclusions de garanties implicites. Dans de tels cas, les limitations stipulées ci-dessus peuvent ne pas être applicables.

Liste des centres de service

RÉPARATION SOUS GARANTIE

Pour de l'aide sur le fonctionnement de l'appareil ou pour toute demande d'information, veuillez contacter votre détaillant ou notre service à la clientèle au:

N° de téléphone:
(905) 624-5505

N° de télécopieur:
(905) 238-2360

Site Internet:
www.panasonic.ca

Pour la réparation des appareils, veuillez consulter:

- votre détaillant, lequel pourra vous renseigner sur le centre de service agréé le plus près de votre domicile;
- notre service à la clientèle au (905) 624-5505 ou www.panasonic.ca ;
- un de nos centres de service de la liste ci-dessous :

Richmond, Colombie-Britannique

Panasonic Canada Inc.
12111 Riverside Way
Richmond, BC V6W 1K8
Tél.: (604) 278-4211
Télé.: (604) 278-5627

Calgary, Alberta

Panasonic Canada Inc.
6835-8th St. N. E.
Calgary, AB T2E 7H7
Tél.: (403) 295-3955
Télé.: (403) 274-5493

Mississauga, Ontario

Panasonic Canada Inc.
5770 Ambler Dr.
Mississauga, ON L4W 2T3
Tél.: (905) 624-8447
Télé.: (905) 238-2418

Lachine, Québec

Panasonic Canada Inc.
3075, rue Louis A. Amos
Lachine, QC H8T 1C4
Tél.: (514) 633-8684
Télé.: (514) 633-8020

Expédition de l'appareil à un centre de service

Emballer soigneusement l'appareil, de préférence dans le carton d'origine, et l'expédier port payé et assuré au centre de service. Inclure la description détaillée de la panne et la preuve de la date d'achat original.

Index

Lecteur & magnéscope

A Accessoires	4	R Raccordement	12 - 15
Affichages à l'écran (Magnéscope)	11	Réception d'émissions multivoie (Stéréo/2 VOIE/Mono)	26
Affichage de position de la bande et la durée restante	34	Recherche de fin de programme	30
Arrêt sur image	20	Recherche de programme par index	30
Auto-enregistrement	21	Réglage automatique à l'heure avancée (d'été)	19
Avertissements et directives	55	Réglage initial (Prêt pour la lecture)	16, 17
Avertisseur d'erreur sur télécommande	34	Réinitialisation de toutes les fonctions en mémoire	9
Avis de signal faible	33	Révision, modification ou annulation de la programmation	25
C Canaux ("REGLAGE CANAL")	18	S Saut de pauses publicitaires	31
Captur de signal de la télécommande	9	Sélecteur magnéscope/télé	32
Contrôle de la qualité de l'image	4	T Touche ACTION	8, 18
Copie d'un enregistrement (duplication)	35	Touche ADD/DELETE (Ajout ou suppression d'un canal)	8, 19
Coupure automatique du contact	33	Touche CH▲, CH▼ (Syntonisation, Pistage/balayage vertical)	4, 8
D Données techniques	7	Touche COUNTER RESET	8, 31
E Emplacement des commandes	33	Touche DISPLAY	8, 11
(Télécommande, combiné)	8 - 10	Touche EJECT	8, 20
Enregistrement différé	24	Touche ENTER	8, 28
F Fonction de commande multimarque	28, 29	Touche FF/SEARCH	8, 20
Fonctions automatiques	31	Touche INPUT	8, 35
G Garantie	58	Touche PAUSE/STILL (Arrêt sur image)	20
Guide de dépannage	56, 57	Touche PLAY (Lecture)	8, 20
H Horloge ("REGLAGE HORLOGE")	18	Touche POWER	8
I Indicateurs (Afficheur multifonction)	11	Touche PROG (Programmation)	8, 24
L Languette de protection	6	Touche REWIND/SEARCH	8, 20
Lecture en reprise	32	Touche REC (Enregistrement)	8, 21
Liste des centres de service	59	Touche SAP/Hi-Fi	27
M Mode audio (Lecture, enregistrement)	27	Touche SEARCH (Recherche de programme par index, Recherche de fin de programme)	30
N Nettoyage des têtes	4	Touche SLOW+/SLOW- (Lecture au ralenti)	8, 20
P Piles	4	Touche SPEED	8, 21
		Touche STOP	8, 20
		Touche TV	8, 28
		Touche VCR	8, 28
		Touche VCR/TV	8, 21
		Touche VOL+/- (Augmentation/diminution du volume)	8, 28
		Touche ZERO SEARCH	8, 32
		V Verrouillage du magnéscope	33

DVD

A Arrêt sur image ("CHAMP" ou "IMAGE")	51	S Saut avant/arrière d'un chapitre ou d'une plage	23
Audio multicanal, stéréophonique	15	Sélection du type d'écran	53
Avance image par image	23	Sortie audio (Sélection de la sortie sonore)	52
B Borne de sortie S-vidéo	10, 13	T Touche ACTION	8, 51
C CD-Vidéo	23	Touche ANGLE (Visionnement à angles multiples)	8, 37, 49
5.1 canaux, ambiophonique	15	Touche AUDIO (Langue de la piste audio)	8, 36
D 2 canaux, stéréophonique	15	Touche CLEAR	8, 39, 50
Diaporama	48	Touche DISPLAY (Affichages à l'écran)	8, 44
Direct Navigator (Navigateur direct)	42	Touche DVD	8, 28
DTS	14	Touche MENU (Menu d'un disque DVD)	8, 38
DVD-RAM	42, 43	Touche OPEN/CLOSE	8, 22
F Fonction de poursuite	23	Touche PLAY (Lecture)	8, 22
J JPEG	47 - 49	Touche RETURN	8, 22
K Karaoké (Sélection de la piste audio sur les disques karaoké)	37	Touche SEARCH (Recherche de scène avant/arrière)	8, 23
L Langues du disque	51	Touche SKIP ►►1 ou 1◀◀	8, 23
Lecture aléatoire (CD-Vidéo/CD)	40	(Saut avant/arrière d'un chapitre ou d'une plage)	8, 23
Lecture en reprise	46	Touche SLOW+/SLOW- (Lecture au ralenti)	8, 23
Lecture programmée (CD-Vidéo/CD)	39	Touche STILL (Arrêt sur image [Pause])	8, 23
Liste des codes de langue	54	Touche STOP	8, 22
M Menu d'un disque DVD	38	Touche SUB TITLE (Langue des sous-titres)	8, 36
Mise hors contact automatique	23	Touche TITLE (Menu de titres)	8, 38
MP3	47	Touche VSS	8, 23
P Paramétrage du réglage du volume	41	Touche ZOOM (Zoom de l'image)	8, 37, 49
Play List (Liste de lecture)	43	V Verrouillage DVD	50
Prise de sortie audio optique numérique	10, 15	Visionnement à angles multiples	37
Prise de sortie vidéo composant	10, 13		
R Recherche de scène avant/arrière	23		
Rotation	49		

Panasonic[®]

Panasonic Canada Inc.
5770 Ambler Drive,
Mississauga, Ontario L4W 2T3
(905) 624-5010
www.panasonic.ca

Montréal: 3075 Louis A. Amos, Lachine, Québec H8T 1C4 (514) 633-8684
Toronto: 5770 Ambler Drive, Mississauga, Ontario L4W 2T3 (905) 624-8447
Calgary: 6835 8th Street N.E., Calgary, Alberta T2E 7H7 (403) 295-3955
Vancouver: 12111 Riverside Way, Richmond, BC V6W 1K8 (604) 278-4211



Imprimé en Indonésie
LSQT0700A
S0303-0