

DVD Recorder

DVDR610
DVDR615
DVDR616

εγχειρίδιο χρήσης

Visit us at www.p4c.philips.com for service support

Δημιουργήστε το δικό σας DVD

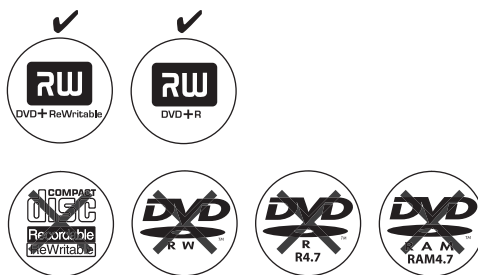

SHOWVIEW®

PHILIPS

Important notes for users in the U.K.

Mains plug

This apparatus is fitted with an approved 13 Amp plug. To change a fuse in this type of plug proceed as follows:

- 1 Remove fuse cover and fuse.
- 2 Fix new fuse which should be a BS1362 5 Amp, A.S.T.A. or BSI approved type.
- 3 Refit the fuse cover:

If the fitted plug is not suitable for your socket outlets, it should be cut off and an appropriate plug fitted in its place.

If the mains plug contains a fuse, this should have a value of 5 Amp. If a plug without a fuse is used, the fuse at the distribution board should not be greater than 5 Amp.

Note: The severed plug must be disposed of to avoid a possible shock hazard should it be inserted into a 13 Amp socket elsewhere.

How to connect a plug

The wires in the mains lead are coloured with the following code: blue = neutral (N), brown = live (L).

- As these colours may not correspond with the colour markings identifying the terminals in your plug, proceed as follows:
 - Connect the blue wire to the terminal marked N or coloured black.
 - Connect the brown wire to the terminal marked L or coloured red.
 - Do not connect either wire to the earth terminal in the plug, marked E (or \perp) or coloured green (or green and yellow).

Before replacing the plug cover, make certain that the cord grip is clamped over the sheath of the lead - not simply over the two wires.

Copyright in the U.K.

Recording and playback of material may require consent. See Copyright Act 1956 and The Performer's Protection Acts 1958 to 1972.

CAUTION

Use of controls or adjustments or performance of procedures other than herein may result in hazardous radiation exposure or other unsafe operation.

Λόγω της ασυνέπιας στην διαμόρφωση των δίσκων που παρέχονται από διάφορους κατασκευαστές δίσκων, το σύστημα DVD που χρησιμοποιείται νδέχεται να απαιτεί βελτίωση ή αναβάθμιση της δυνατότητας αναπαραγωγής. Καθώς εξίσταται η τεχνολογία των DVD, οι βελτιώσεις αυτές θα είναι συνηθισμένες και θα είναι εύκολο να ολοκληρωθούν. Μπαρίτ στη διύθυναση "www.p4c.philips.com" για αναβάθμιση λογισμικού.

For Customer Use:

Read carefully the information located at the bottom or rear of your DVD Recorder and enter below the Serial No. Retain this information for future reference.

Model No. DVD RECORDER DVDR610 / DVDR615 / DVDR616

Serial No. _____

LASER

Type	Semiconductor laser InGaAlP (DVD) AlGaAs (CD)
Wave length	658 nm (DVD) 790 nm (CD)
Output Power	30 mW (DVD+RW write) 1.0 mW (DVD read) 1.0 mW (CD read)
Beam divergence	84 degrees (DVD) 61 degrees (CD)

This product complies with the radio interference requirements of the European Community.

Manufactured under license from Dolby Laboratories. "Dolby" and the double-D symbol are trademarks of Dolby Laboratories.



This product complies with the requirements of the following directives and guidelines: 73/23/EEC + 89/336/EEC + 93/68/EEC

CAUTION

VISIBLE AND INVISIBLE LASER RADIATION WHEN OPEN AVOID EXPOSURE TO BEAM

ADVARSEL

SYNLIG OG USYNLIG LASERSTRÅLING VED ÅBNING
UNDGÅ UDSÆTTELSE FOR STRÅLING
VARNING

SYNLIG OCH OSYNLIG

LASERSTRÅLNING NÅR DENNA DEL ÄR ÖPPNAD BETRAKTA EJ STRÅLEN
VARO!

AVATTAESSA OLET ALTTIINA
NÄKYVÄLLE JA NÄKYMÄTTÖMÄLLE
LASER SÄTEILYLLE. ÄLÄ KATSO
SÄTEESEEN

VORSICHT

SICHTBARE UND UNSICHTBARE LASERSTRAHLUNG WENN
ABDECKUNG GEÖFFNET NICHT DEM STRAHL AUSSETZEN

ATTENTION

RAYONNEMENT LASER VISIBLE ET INVISIBLE EN CAS D'OUVERTURE
EXPOSITION DANGEREUSE AU FAISCEAU

Σημειώσεις:

Ειδικές Λειτουργίες

Η συσκευή εγγραφής DVD της PHILIPS που χρησιμοποιείτε έχει έναν αριθμό ειδικών λειτουργιών που θα κάνουν ευκολότερη την καθημερινή χρήση της νέας σας συσκευής εγγραφής DVD.



Χρησιμοποιώντας τον 'Digital Photo Manager', μπορείτε να δείτε και να τροποποιήσετε εικόνες τύπου JPEG από κάρτα μνήμης, CD εικόνων, DVD ή CD ROM.

Μπορείτε να δημιουργήσετε παρουσιάσεις σε οπτικοακουστική μορφή (τιμίδε τθοψτ) και να τις παίξετε σε συσκευή αναπαραγωγής DVD (μόνο για τα DVDR615 και DVDR616).



Η λειτουργία αυτή μεταφέρει αυτόματα όλες τις ρυθμίσεις των καναλιών της τηλεόρασης στη συσκευή εγγραφής DVD μέσω του καλωδίου γγασυ (υποδοχή **EXT1 TO TV-I/O**).

Direct Record

Με το άγγιγμα ενός κουμπιού, το DVD εγγραφής σας θα ελέγξει ποιο κανάλι παίζει εκείνη τη στιγμή στην τηλεόρασή σας και θα κάνει εγγραφή ακόμη και αν βρίσκεται σε κατάσταση αναμονής.



Η σύνδεση αυτή είναι επίσης γνωστή και σαν 'FireWire' και 'IEEE 1394' και χρησιμοποιείται για τη μεταφορά ευρυζωνικών ψηφιακών σημάτων, όπως αυτά χρησιμοποιούνται από ψηφιακές βιντεοκάμερες (DV). Τα σήματα ήχου και βίντεο μεταδίδονται με τη χρήση καλωδίου. Εκτός από τις βιντεοκάμερες τύπου DV και Hi8, σε αυτή την ψηφιακή είσοδο μπορούν επίσης να συνδεθούν κάποιοι προσωπικοί υπολογιστές που διαθέτουν έξοδο ψηφιακού βίντεο (μόνο για τα DVDR615 και DVDR616).



Το προϊόν αυτό ενσωματώνει τεχνολογία προστασίας δικαιωμάτων πνευματικής ιδιοκτησίας που προστατεύεται από τις ευρεσιτεχνίες ΗΠΑ με αριθμούς 4631603, 4577216, 4819098 και 4907093, καθώς επίσης και άλλα δικαιώματα πνευματικής ιδιοκτησίας. Η χρήση της τεχνολογίας προστασίας δικαιωμάτων πνευματικής ιδιοκτησίας πρέπει να επιτρέπεται από την εταιρία Macrovision Corporation και προορίζεται μόνο για οικιακή χρήση ή για άλλες εφαρμογές με πληρωμή ανά θέμα (pay-per-view). Η Macrovision πρέπει να παράσχει γραπτή άδεια για οποιαδήποτε άλλη χρήση. Μεταβολές στη συσκευή, ανάδρομη συναρμολόγηση ή αποσυναρμολόγηση δεν επιτρέπονται.

SHOWVIEW

Αυτό είναι ένα απλό σύστημα προγραμματισμού για συσκευές εγγραφής DVD. Για να το χρησιμοποιήσετε, εισάγετε τον αριθμό προγραμματισμού που σχετίζεται με το τηλεοπτικό σας πρόγραμμα. Μπορείτε να βρείτε αυτόν τον αριθμό στο αγαπημένο σας περιοδικό με το πρόγραμμα της τηλεόρασης. **ΤΟ SHOWVIEW ΕΙΝΑΙ ΣΗΜΑ ΚΑΤΑΤΕΘΕΝ ΤΗΣ Development Corporation. ΤΟ ΣΥΣΤΗΜΑ SHOWVIEW ΚΑΤΑΣΚΕΥΑΖΕΤΑΙ ΚΑΤΟΠΙΝ ΑΔΕΙΑΣ ΤΗΣ Gemstar Development Corporation.**

Περιεχόμενα

Ειδικές Λειτουργίες	5
----------------------------------	---

Πληροφορίες Φροντίδας και Ασφάλειας

Εγκατάσταση	8
Καθαρισμός δίσκων	8
Σχετικά με την ανακύκλωση	8

Ειδικές Λειτουργίες

Εισαγωγή	9
Παρεχόμενα εξαρτήματα	9
Κωδικοί περιοχών	9

Σύνδεση με την τηλεόραση

Γενικά	10
Επιλογή κατάλληλης σύνδεσης με την τηλεόρασή σας	10
Ρύθμιση της τηλεόρασης στο σωστό κανάλι εισόδου βίντεο	10
Επιλογή 1: Χρήση υποδοχής SCART	11
Επιλογή 2: Χρήση υποδοχής S-Video (Y/C)	12
Επιλογή 3: Χρήση υποδοχής Βίντεο (CVBS)	13

Σύνδεση Επιπρόσθετων Συσκευών

Χρήση της δεύτερης υποδοχής SCART (EXT2-AUX-I/O)	14
Σύνδεση Κουτιού Σύνδεσης Καλωδιακής/Αποκωδικοποιητή	14
Σύνδεση βίντεο/συσκευής αναπαραγωγής DVD	14
Σύνδεση βιντεοκάμερας στις μπροστινές υποδοχές	15
Επιλογή 1: Χρήση της υποδοχής DV In ...	15
Επιλογή 2: Χρήση της υποδοχής S-VIDEO In ή VIDEO In	15
Χρήση των αναλογικών εξόδων ήχου ..	16
Χρήση των ψηφιακών εξόδων ήχου	16

Μπροστινός πίνακας	17
Υποδοχές πίσω από το κάλυμμα	17

Τηλεχειριστήριο

Εισαγωγή μπαταριών	20
Χρήση του τηλεχειριστηρίου για το χειρισμό του συστήματος	20
Χρήση του αλφαριθμητικού πληκτρολογίου για την εισαγωγή χαρακτήρων	20

Εγκατάσταση της Συσκευής εγγραφής DVD

Αρχική Εγκατάσταση	21–22
Προγραμματισμός καναλιών τηλεόρασης	23
Αυτόματη αναζήτηση τηλεοπτικών καναλιών	23
Ταξινόμηση των τηλεοπτικών καναλιών σύμφωνα με τη σειρά της τηλεόρασης	23–24
Ταξινόμηση των τηλεοπτικών καναλιών	24–25
Ρύθμιση αγαπημένων τηλεοπτικών καναλιών	25
Χειροκίνητη αναζήτηση τηλεοπτικών καναλιών	25–26
Αντιστοίχιση ενός αποκωδικοποιητή ..	26
Μικροσυντονισμός των τηλεοπτικών καναλιών	27
Ρύθμιση ώρας και ημερομηνίας	27
Ρύθμιση της γλώσσας	28

Αναπαραγωγή

Δίσκοι με δυνατότητα αναπαραγωγής	29
Εισαγωγή δίσκου	29
Εκκίνηση αναπαραγωγής δίσκου	30
Αναπαραγωγή δίσκου βίντεο DVD	30
Αναπαραγωγή (Super) Video CD	30
Αναπαραγωγή CD μουσικής (ήχου)	30
Αναπαραγωγή δίσκου DVD+R(W)	31
Αναπαραγωγή MP3 CD	31
Αναπαραγωγή ενός δίσκου με εικόνες (παρουσίαση με οπτικοακουστική μορφή)	31
Υποστηριζόμενα μορφή εικόνας JPEG	31

Επιπρόσθετα Χαρακτηριστικά

Αναπαραγωγής

Χρήση των επιλογών της Γραμμής εργαλείων	32
Αλλαγή γλώσσας υποτίτλων	32
Αλλαγή γλώσσας του σάουντρακ ήχου	33
Αλλάζοντας τις γωνίες της κάμερας	33
Λειτουργία μεγέθυνσης	33
Αναζήτηση ώρας	33
Μετάβαση σε άλλο τίτλο/κεφάλαιο/κομμάτι	34
Αναζήτηση προς τα εμπρός/προς τα πίσω	34
Προσωρινή παύση αναπαραγωγής / αναπαραγωγή σε αργή κίνηση	34
Επιλογή διαφόρων τρόπων αναπαραγωγής	35

Επαναλαμβανόμενη αναπαραγωγή	35
Επανάληψη ενός συγκεκριμένου τμήματος (A-B)	35
Τυχαία αναπαραγωγή	35
Ανίχνευση δίσκου	35

Εγγραφή

Δίσκοι για εγγραφή	36
Ρυθμίσεις εγγραφής	36
Τρόπος εγγραφής	37
Γλώσσα εγγραφής	37
Εισαγωγή δεικτών κεφαλαίων	37
Λειτουργία άμεσης εγγραφής	38
Λειτουργία φίλτρου	38
Χειροκίνητη εγγραφή	38–39
Αυτόματη Εγγραφή με αυτόματο κλείσιμο (Εγγραφή με Ένα Πάτημα)	39
Άμεση εγγραφή	40
Διαγραφή εγγραφής	40

Χρονοπρογραμματισμός Εγγραφής

Εισαγωγή	41
Προγραμματίζοντας εγγραφές	41–42
Προγραμματισμένη εγγραφή από Κουτί Σύνδεσης Καλωδιακής	42
Προγραμματισμός εγγραφών με το Σύστημα ShowView®	43
Αλλαγή μιας προγραμματισμένης εγγραφής	44
Διαγραφή μιας προγραμματισμένης εγγραφής	44

Επεξεργασία/Κλείσιμο εγγραφής

Σχετικά με την επεξεργασία	45
Λειτουργίες κουμπιών με κωδικό χρώματος	45
Οθόνη εικόνων ευρετηρίου	45
Αλλαγή του ονόματος δίσκου/τίτλου	46
Μετατροπή για συμβατότητα επεξεργασίας (DVD+RW)	46
Κλείσιμο δίσκου (DVD+R)	46
Επεξεργασία βίντεο	47
Απόκρυψη ανεπιθύμητης σκηνής	47
Επεξεργασία κεφαλαίου (συγχώνευση/διαίρεση/Απόκρυψη)	48
Επεξεργασία τίτλου (διαίρεση/προσάρτηση/εικόνα ευρετηρίου)	48–49
Διαγραφή δεικτών κεφαλαίων	49
Επεξεργασία φωτογραφιών	49

Χρήση του προγράμματος περιήγησης

Αναζήτηση του δίσκου	50
Λειτουργίες κουμπιών με κωδικό χρώματος	50
Αναζήτηση στο δίσκο εικόνων	51
Προσθήκη εικόνων σε ένα άλμπουμ	51
Αλλαγή της σειράς εικόνων σε ένα άλμπουμ	52
Διαγραφή ενός άλμπουμ	52
Διαγραφή εικόνας από ένα άλμπουμ ...	52
Αλλαγή των ρυθμίσεων παρουσίασης .	53
Προστασία του γραμμένου τίτλου (DVD+RW)	53

Μενού συστήματος – Προτιμήσεις

Πρόσβαση στις επιλογές Προτιμήσεων	54
Εγγραφή	54
Λειτουργία	54
Δίσκος	55
Έλεγχος πρόσβασης	55
Χαρακτηριστικά	55

Μενού Συστήματος – Ρύθμιση

Πρόσβαση στις επιλογές Ρύθμισης	56
Συστήματος	56–57
Ώρα-Ημερομηνία	57
Αναλογικός λανάλι	57
Έξοδος βίντεο	57–58
Έξοδος ήχου	58
Μαξίφαση	58

Ρύθμιση Ελέγχου Πρόσβασης

Σχετικά με τον Έλεγχο Πρόσβασης	59
Ρύθμιση ή αλλαγή του κωδικού αναγνώρισης	59
Ενεργοποίηση/Απενεργοποίηση κλειδώματος για παιδιά	59–60
Εξουσιοδότηση αναπαραγωγής δίσκων	60

Αντιμέτωπη

προβλημάτων	61–65
-------------------	-------

Σύμβολα/μηνύματα πίνακα

απεικόνισης	66–67
-------------------	-------

Προδιαγραφές	68
--------------------	----

Γλωσσάριο	69
-----------------	----

Πληροφορίες Φροντίδας και Ασφάλειας

Προσοχή!

Υψηλή τάση! Μην ανοίγετε. Διατρέχετε τον κίνδυνο ηλεκτροπληξίας.

Αυτή η συσκευή δεν εμπεριέχει εξαρτήματα που μπορούν να επισκευασθούν από το χρήστη.

Παρακαλούμε αφήστε όλη την εργασία συντήρησης στο εξειδικευμένο προσωπικό.

Εγκατάσταση

Εύρεση κατάλληλης τοποθεσίας

- Τοποθετήστε τη συσκευή επάνω σε επίπεδη, σκληρή και σταθερή επιφάνεια. Μην τοποθετείτε τη συσκευή επάνω σε χαλί.
- Μην τοποθετείτε τη συσκευή επάνω σε άλλο εξοπλισμό ο οποίος ενδέχεται να θερμανθεί (π.χ. δέκτη ή ενισχυτή).
- Μην βάζετε τίποτα κάτω από τη συσκευή (π.χ. δίσκους CD, περιοδικά).

Χώρος για εξαερισμό

- Τοποθετήστε τη συσκευή σε θέση με επαρκή αερισμό για να αποτρέψετε τη δημιουργία θερμότητας στο εσωτερικό της συσκευής. Αφήστε απόσταση τουλάχιστον 10 cm (4,5") από το πίσω και το επάνω μέρος της συσκευής και 5 cm (2,3") από δεξιά και αριστερά για να αποτρέψετε την υπερθέρμανσή της.

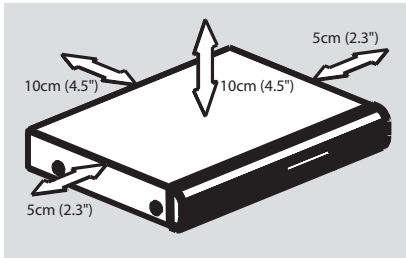

Αποφύγετε τις υψηλές θερμοκρασίες, την υγρασία, το νερό και τη σκόνη.

- Η συσκευή δεν πρέπει να εκτεθεί σε υγρά.
- Μην τοποθετείτε πηγές κινδύνου επάνω στη συσκευή (π.χ. αντικείμενα που περιέχουν υγρά, αναμμένα κεριά.)

Καθαρισμός δίσκων

Μπορεί να εμφανιστούν προβλήματα, λόγω του ότι ο δίσκος που βρίσκεται μέσα στη συσκευή είναι λερωμένος (παγωμένη εικόνα, διακοπές στον ήχο, παραμορφώσεις στην εικόνα). Για την αποφυγή τέτοιων προβλημάτων, οι δίσκοι θα πρέπει να καθαρίζονται τακτικά.

Για τον καθαρισμό ενός δίσκου, χρησιμοποιήστε ένα μαλακό ύφασμα και σκουπίστε το δίσκο με κατεύθυνση από το κέντρο προς την άκρη σε ευθεία γραμμή.

Προσοχή!

Μην χρησιμοποιείτε διαλύτες όπως βενζίνη, διαλυτικά, καθαριστικά του εμπορίου ή αντιστατικά σπρέι που προορίζονται για αναλογικούς δίσκους.

Επειδή η οπτική μονάδα (λέιζερ) της συσκευής εγγραφής DVD λειτουργεί σε υψηλότερη τάση από τις κανονικές συσκευές αναπαραγωγής DVD ή CD, τα καθαριστικά CD που προορίζονται για συσκευές αναπαραγωγής DVD ή CD μπορεί να καταστρέψουν την οπτική μονάδα (λέιζερ). Συνεπώς, αποφύγετε να χρησιμοποιήσετε ένα καθαριστικό CD.

Σχετικά με την ανακύκλωση

Αυτές οι οδηγίες λειτουργίας έχουν τυπωθεί σε χαρτί που δεν μολύνει το περιβάλλον. Ο παρών ηλεκτρικός εξοπλισμός εμπεριέχει μεγάλο αριθμό υλικών που μπορούν να ανακυκλωθούν. Αν πρόκειται να πετάξετε ένα παλιό μηχάνημα, παρακαλούμε μεταφέρετέ το σε ένα κέντρο ανακύκλωσης. Παρακαλούμε τηρήστε τους τοπικούς κανονισμούς σχετικά με την απόρριψη υλικών συσκευασίας, τελειωμένων μπαταριών και παλιού εξοπλισμού. Γενικές πληροφορίες

Εισαγωγή

Η συσκευή εγγραφής DVD της PHILIPS επιτρέπει την εγγραφή τηλεοπτικών εκπομπών ή την αντιγραφή λήψεων βιντεοκάμερας σε DV?D+RW ή DVD+R και την αναπαραγωγή ήδη εγγεγραμμένων DVD. Οι εγγραφές που κάνετε με τη Συσκευή εγγραφής θα αναπαράγονται σε ορισμένες συσκευές αναπαραγωγής DVD και μονάδες δίσκων DVD-ROM. Σε κάποιες περιπτώσεις, μπορεί να χρειάζεται να οριστικοποιηθούν οι δίσκοι πριν γίνει δυνατό να αναπαραχθούν σε άλλες συσκευές αναπαραγωγής DVD.

Παρακαλούμε αφιερώστε χρόνο για την ανάγνωση αυτού του εγχειριδίου χρήστη, πριν να χρησιμοποιήσετε τη συσκευή εγγραφής DVD. Εμπεριέχει σημαντικές πληροφορίες και σημειώσεις σχετικά με το χειρισμό.

Χρήσιμες συμβουλές:

- Αν έχετε ερωτήσεις ή εμφανιστούν προβλήματα κατά τη διάρκεια της λειτουργίας, παρακαλούμε ανατρέξτε στο κεφάλαιο 'Αντιμετώπιση Προβλημάτων'.
- Αν χρειαστείτε επιπλέον βοήθεια, παρακαλούμε καλέστε την υπηρεσία υποστήριξης πελατών για τη χώρα σας. Οι αριθμοί τηλεφώνου και οι διευθύνσεις ηλεκτρονικού ταχυδρομείου για επικοινωνία παρέχονται στο φυλλάδιο εγγύησης.

Παρεχόμενα εξαρτήματα

- Τηλεχειριστήριο και μπαταρίες
- Καλώδιο τγασυ
- Καλώδιο κεραίας
- Οδηγός γρήγορης χρήσης

Κωδικοί περιοχών

Οι ταινίες DVD συνήθως δεν κυκλοφορούν ταυτόχρονα σε όλες τις περιοχές του κόσμου, οπότε όλες οι συσκευές αναπαραγωγής DVD είναι κλειδωμένες σε έναν συγκεκριμένο κωδικό περιοχής.

Η παρούσα συσκευή μπορεί να αναπαράγει DVD **Περιοχής 2** ή DVD που έχουν κατασκευαστεί για να παίζουν σε όλες τις περιοχές ('**ALL**'). DVD από άλλες περιοχές δεν μπορούν να αναπαραχθούν σε αυτή τη συσκευή εγγραφής DVD.



Σύνδεση με την τηλεόραση

Γενικά

Οι απαραίτητες συνδέσεις των καλωδίων πρέπει να γίνουν πριν χρησιμοποιήσετε τη συσκευή εγγραφής DVD για να κάνετε εγγραφή ή αναπαραγωγή τηλεοπτικών προγραμμάτων.

Επιλογή κατάλληλης σύνδεσης με την τηλεόρασή σας

Όταν εγκαθιστάτε για πρώτη φορά τη συσκευή εγγραφής DVD, επιλέξτε έναν από τους ακόλουθους τρόπους σύνδεσης της συσκευής εγγραφής DVD με την τηλεόρασή σας.

- **Επιλογή 1: Χρήση υποδοχής Scart**
Επιλέξτε αυτόν τον τρόπο, αν η τηλεόρασή σας είναι εξοπλισμένη με υποδοχή scart. Παρέχει την καλύτερη ποιότητα εικόνας (βλ. σελίδες 11).
- **Επιλογή 2: Χρήση της υποδοχής S-Video (Y/C)**
Επιλέξτε την αν η τηλεόρασή σας είναι εξοπλισμένη με υποδοχή S-Video (SVHS). Παρέχει εξαιρετική ποιότητα εικόνας (βλ. σελίδα 12).
- **Επιλογή 3: Χρήση της υποδοχής Βίντεο (CVBS)**
Επιλέξτε αυτήν, αν η τηλεόρασή σας είναι εξοπλισμένη με υποδοχή Βίντεο (CVBS). Παρέχει καλή ποιότητα εικόνας (βλ. σελίδα 13).

Ρύθμιση της τηλεόρασης στο σωστό κανάλι εισόδου βίντεο

- 1 Πατήστε **STANDBY-ON**  στη συσκευή εγγραφής DVD για να την θέσετε σε λειτουργία.
- 2 Ανοίξτε την τηλεόραση και ρυθμίστε το σωστό κανάλι εισόδου βίντεο. Στην τηλεόραση θα πρέπει να βλέπετε την μπλε οθόνη φόντου DVD ή την οθόνη αρχικής εγκατάστασης.
→ Συνήθως το κανάλι αυτό βρίσκεται ανάμεσα στο μεγαλύτερο και το μικρότερο κανάλι και μπορεί να ονομάζεται FRONT, A/V IN, VIDEO. Δείτε το εγχειρίδιο χρήσης της τηλεόρασής σας για περισσότερες λεπτομέρειες.
→ Διαφορετικά, μπορείτε να πάτε στο κανάλι I της τηλεόρασής σας, ύστερα να πατάτε συνέχεια το πλήκτρο αλλαγής καναλιών από πάνω προς τα κάτω μέχρι να δείτε το κανάλι Εισόδου Βίντεο.
→ Ή, το τηλεχειριστήριο της τηλεόρασης μπορεί να έχει ένα πλήκτρο ή διακόπτη επιλογής ανάμεσα σε διαφορετικούς τρόπους λειτουργίας βίντεο.

ΣΗΜΑΝΤΙΚΟ!

Όταν ολοκληρώσετε τις συνδέσεις και λειτουργήσετε τη συσκευή εγγραφής DVD για πρώτη φορά, πρέπει να ολοκληρώσετε την Αρχική Εγκατάσταση. Αυτή ρυθμίζει τα κανάλια της τηλεόρασης, τις γλώσσες των μενού και άλλα χαρακτηριστικά (βλ. σελίδες 21~22).

Σύνδεση με την τηλεόραση (συνέχεια)

Επιλογή 1: Χρήση υποδοχής SCART

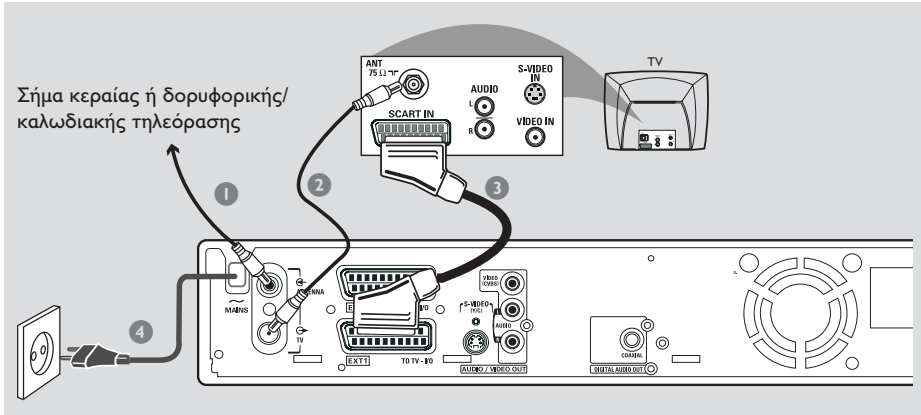

Το καλώδιο scart ή Euro AV εξυπηρετεί ως βύσμα σύνδεσης για σήματα εικόνας, ήχου και ελέγχου. Με αυτό τον τύπο σύνδεσης, πρακτικά δεν υπάρχει καμία απώλεια στην ποιότητα της εικόνας ή στη μετάδοση του ήχου.

Να έχετε έτοιμα τα παρακάτω καλώδια:

- 1) Καλώδιο κεραίας
- 2) Καλώδιο SCART

- 1 Κλείστε την τηλεόρασή σας και αφαιρέστε το καλώδιο της κεραίας από την τηλεόρασή σας (ή τον Δορυφορικό Δέκτη/ Κουτί Καλωδιακής και Αποκωδικοποιητή). Εισάγετέ το στην υποδοχή **ANTENNA IN** στο πίσω μέρος της συσκευής εγγραφής DVD.
- 2 Χρησιμοποιήστε το παρεχόμενο καλώδιο κεραίας για να συνδέσετε την υποδοχή **TV OUT** της συσκευής εγγραφής DVD στην υποδοχή εισόδου κεραίας στο πίσω μέρος της τηλεόρασής σας.
- 3 Χρησιμοποιήστε καλώδιο SCART για να συνδέσετε την υποδοχή **EXT I (TO TV-I/O)** της συσκευής εγγραφής DVD στην υποδοχή SCART στο πίσω μέρος της τηλεόρασής σας.
- 4 Χρησιμοποιήστε το παρεχόμενο καλώδιο τροφοδοσίας για να συνδέσετε το ~ **MAINS** της συσκευής εγγραφής DVD στην πηγή τροφοδοσίας.

- 5 Πατήστε **STANDBY-ON**  στη συσκευή εγγραφής DVD για να την ανάψετε.
→ Το μήνυμα 'IS THE TV ON?' (Είναι ενεργοποιημένη η τηλεόραση;) εμφανίζεται στην οθόνη.
- 6 Ανοίξτε την τηλεόραση.
→ Αν η σύνδεση έγινε σωστά, η τηλεόρασή σας θα πρέπει να αλλάξει αυτόματα στο κανάλι Εισόδου Βίντεο για την υποδοχή SCART και θα πρέπει να δείτε να εμφανίζεται το μενού { **Language and Country** } στην τηλεόραση.
→ Εάν όχι, επιλέξτε το σωστό κανάλι Εισόδου Βίντεο με μη αυτόματο τρόπο στην τηλεόραση μέχρι να εμφανιστεί το μενού { **Language and Country** }.
- 7 Προχωρήστε στη **σελίδα 21** για να συνεχίσετε την αρχική εγκατάσταση.

Χρήσιμες συμβουλές:

- Αν η τηλεόρασή σας έχει πολλές υποδοχές SCART, επιλέξτε την υποδοχή SCART που ταιριάζει τόσο για την είσοδο όσο και για την έξοδο βίντεο.
- Αν η τηλεόρασή σας εμφανίζει ένα μενού επιλογής για την υποδοχή SCART, επιλέξτε 'VCR' σαν πηγή για την υποδοχή SCART.
- Η υποδοχή EXT 2 AUX-I/O προορίζεται μόνο για επιπλέον συσκευές.

Σύνδεση με την τηλεόραση (συνέχεια)

Επιλογή 2: Χρήση υποδοχής S-Video (Y/C)

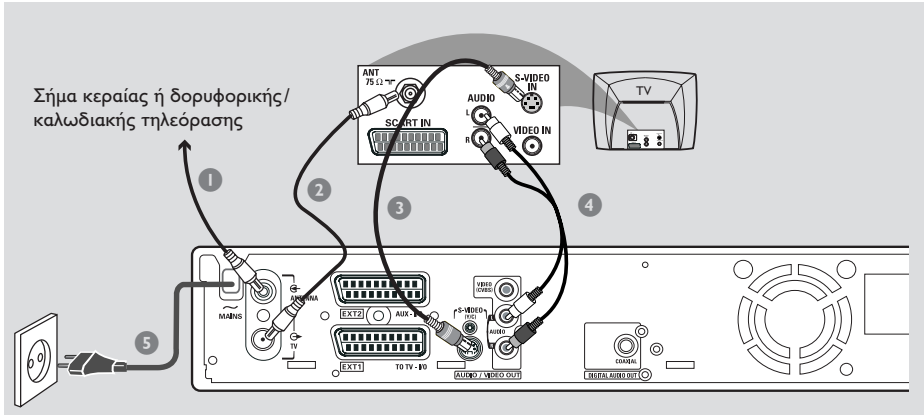

Σήμα κεραίας ή δορυφορικής/
καλωδιακής τηλεόρασης

Αυτό το καλώδιο σύνδεσης, γνωστό επίσης και σαν καλώδιο SVHS, χρησιμοποιείται για τη ξεχωριστή μετάδοση του σήματος φωτεινότητας (σήμα Y) και του σήματος χρώματος (σήμα C). Αυτή η μίνι υποδοχή DIN λέγεται επίσης και υποδοχή βύσματος Θοπίδεξ.

Να έχετε έτοιμα τα παρακάτω καλώδια:

- 1) Καλώδιο κεραίας
- 2) Καλώδιο S-Video (SVHS) (δεν παρέχεται)
- 3) Καλώδια ήχου (κόκκινο/άσπρο, δεν παρέχονται)

- 1 Κλείστε την τηλεόρασή σας και αφαιρέστε το καλώδιο της κεραίας από την τηλεόρασή σας (ή τον Δορυφορικό Δέκτη/Κουτί Καλωδιακής και Αποκωδικοποιητή). Εισάγετέ το στην υποδοχή **ANTENNA IN** στο πίσω μέρος της συσκευής εγγραφής DVD.
- 2 Χρησιμοποιήστε το παρεχόμενο καλώδιο κεραίας για να συνδέσετε την υποδοχή **TV OUT** της συσκευής εγγραφής DVD στην υποδοχή εισόδου κεραίας στο πίσω μέρος της τηλεόρασής σας.
- 3 Χρησιμοποιήστε ένα καλώδιο S-Video (SVHS) για να συνδέσετε την υποδοχή **S-VIDEO (Y/C) OUT** της συσκευής εγγραφής DVD στην υποδοχή S-Video In στο πίσω μέρος της τηλεόρασής σας (ή με ετικέτα S-Video Iξ ή SVHS).

- 4 Χρησιμοποιήστε ένα καλώδιο ήχου (κόκκινο/άσπρο) για να συνδέσετε την υποδοχή **AUDIO L/R OUT** της συσκευής εγγραφής DVD στην υποδοχή εισόδου ήχου στο πίσω μέρος της τηλεόρασής σας (ή με ετικέτα AV In ή Audio In).
- 5 Χρησιμοποιήστε το παρεχόμενο καλώδιο τροφοδοσίας για να συνδέσετε το ~ **MAINS** της συσκευής εγγραφής DVD στην πηγή τροφοδοσίας.
- 6 Πατήστε **STANDBY-ON**  στη συσκευή εγγραφής DVD για να την ανάψετε.
→ Το μήνυμα 'IS THE TV ON?' (Είναι ενεργοποιημένη η τηλεόραση;) εμφανίζεται στην οθόνη.
- 7 Ενεργοποιήστε την τηλεόραση. Επιλέξτε το σωστό κανάλι Εισόδου Βίντεο στην τηλεόραση (βλ. σελίδα 10).
→ Το μενού αρχικής εγκατάστασης { **Language and Country** } (Γλώσσα και Χώρα) εμφανίζεται στην τηλεόραση.
- 8 Μεταβείτε στη **σελίδα 21** για να συνεχίσετε την αρχική εγκατάσταση.

Επιλογή 3: Χρήση υποδοχής Βίντεο (CVBS)

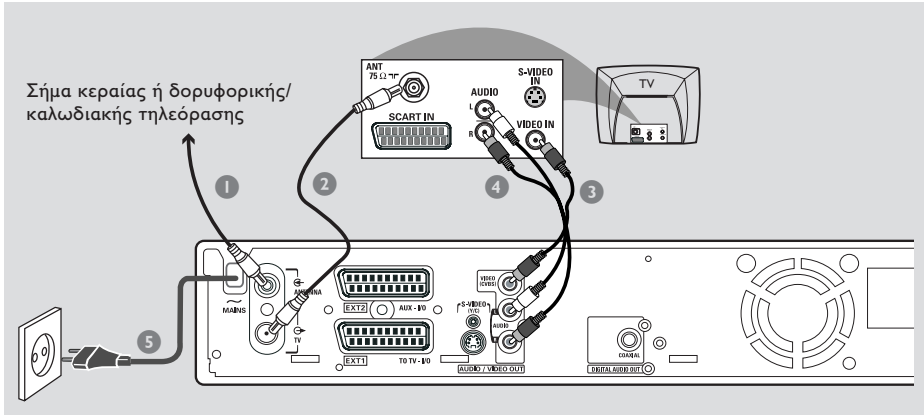

Το καλώδιο αυτό, που συνήθως έχει βύσμα με κίτρινες ακίδες, χρησιμοποιείται για τη μετάδοση του σήματος Composite Video (FBAS, CVBS). Στην παρούσα μέθοδο μετάδοσης, το σήμα χρώματος και το σήμα της φωτεινότητας μεταδίδονται με το ίδιο καλώδιο.

Να έχετε έτοιμα τα παρακάτω καλώδια:

- 1) Καλώδιο κεραίας
- 2) Καλώδιο βίντεο (CVBS) (κίτρινο, δεν παρέχεται)
- 3) Καλώδια ήχου (κόκκινο/άσπρο, δεν παρέχονται)

- 1 Κλείστε την τηλεόρασή σας και αφαιρέστε το καλώδιο της κεραίας από την τηλεόρασή σας (ή τον Δορυφορικό Δέκτη/Κουτί Καλωδιακής και Αποκωδικοποιητή). Εισάγετέ το στην υποδοχή **ANTENNA IN** στο πίσω μέρος της συσκευής εγγραφής DVD.
- 2 Χρησιμοποιήστε το παρεχόμενο καλώδιο κεραίας για να συνδέσετε την υποδοχή **TV OUT** της συσκευής εγγραφής DVD στην υποδοχή εισόδου κεραίας στο πίσω μέρος της τηλεόρασής σας.
- 3 Χρησιμοποιήστε ένα καλώδιο Βίντεο (CVBS) για να συνδέσετε την υποδοχή **VIDEO (CVBS) OUT** της συσκευής εγγραφής DVD στην υποδοχή Χιideo Ιξ στο πίσω μέρος της τηλεόρασής σας (ή με ετικέτα Video In, AV In ή Composite).

- 4 Χρησιμοποιήστε ένα καλώδιο ήχου (κόκκινο/άσπρο) για να συνδέσετε την υποδοχή **AUDIO L/R OUT** της συσκευής εγγραφής DVD στην υποδοχή εισόδου ήχου στο πίσω μέρος της τηλεόρασής σας (ή με ετικέτα AV In ή Audio In).
- 5 Χρησιμοποιήστε το παρεχόμενο καλώδιο τροφοδοσίας για να συνδέσετε το ~ **MAINS** της συσκευής εγγραφής DVD στην πηγή τροφοδοσίας.
- 6 Πατήστε **STANDBY-ON** ⏻ στη συσκευή εγγραφής DVD για να την ανάψετε.
→ Το μήνυμα 'IS THE TV ON?' (Είναι ενεργοποιημένη η τηλεόραση;) εμφανίζεται στην οθόνη.
- 7 Ενεργοποιήστε την τηλεόραση. Επιλέξτε το σωστό κανάλι Εισόδου Βίντεο στην τηλεόραση (βλ. σελίδα 10).
→ Το μενού αρχικής εγκατάστασης { **Language and Country** } (Γλώσσα και Χώρα) εμφανίζεται στην τηλεόραση.
- 8 Μεταβείτε στη **σελίδα 21** για να συνεχίσετε την αρχική εγκατάσταση.

Σύνδεση Επιπρόσθετων Συσκευών

Χρήση της δεύτερης υποδοχής SCART (EXT2-AUX-I/O)

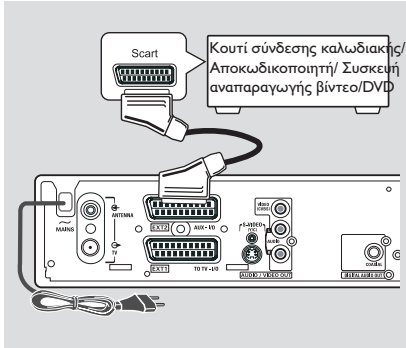

Μπορείτε να συνδέσετε βίντεο (VCR), συσκευή αναπαραγωγής DVD, αποκωδικοποιητή, δορυφορικό δέκτη ή κουτί καλωδιακής και αποκωδικοποιητή στην υποδοχή **EXT 2 AUX-I/O** στο πίσω μέρος της συσκευής εγγραφής DVD.

Όταν ξεκινήσει η αναπαραγωγή σε αυτήν την επιπρόσθετη συσκευή, η συσκευή εγγραφής DVD θα στείλει αυτόματα τα σήματα βίντεο/ήχου από την υποδοχή **EXT 2 AUX-I/O** στην υποδοχή **EXT 1 TO TV-I/O**. Τότε θα δείτε στην τηλεόρασή σας την εικόνα από την επιπρόσθετη συσκευή, ακόμη και αν η συσκευή εγγραφής DVD είναι κλειστή (μόνο αν έχετε συνδέσει την τηλεόρασή σας μέσω της υποδοχής **EXT 1 TO TV-I/O**, βλ. σελίδες 11).

Για να μεταβείτε από την αναπαραγωγή μέσω πρόσθετων συσκευών στην αναπαραγωγή μέσω της συσκευής εγγραφής DVD και αντίστροφα

- Πατήστε **TV/DVD** στο τηλεχειριστήριο.

Σύνδεση Κουτιού Σύνδεσης Καλωδιακής/Αποκωδικοποιητή

Αν ο κουτί καλωδιακής/Αποκωδικοποιητή και αποκωδικοποιητή έχει υποδοχή τγασυ, μπορείτε να επιλέξετε να τον συνδέσετε με τη δεύτερη υποδοχή τγασυ.

- 1 Χρησιμοποιήστε καλώδιο τγασυ για τη σύνδεση της υποδοχής τγασυ του κουτιού σύνδεσης καλωδιακής/Αποκωδικοποιητή (συνήθως έχει την ετικέτα 'TV' ή 'TO TV') στην υποδοχή **EXT 2 AUX-I/O** στο πίσω μέρος της συσκευής εγγραφής DVD.
- 2 Επιλέξτε τα κανάλια της τηλεόρασης που θα ληφθούν απευθείας από το κουτιού σύνδεσης καλωδιακής στον ίδιο το δέκτη.

Σύνδεση βίντεο/συσκευής αναπαραγωγής DVD

Θα χρειαστείτε αυτή τη σύνδεση αν θέλετε να γράψετε τις βιντεοκασέτες σας ή δίσκους σε DVD+R(W).

- Χρησιμοποιήστε καλώδιο τγασυ για να συνδέσετε την υποδοχή τγασυ (συνήθως έχει την ετικέτα 'SCART OUT' ή 'TO TV') του βίντεο/συσκευής αναπαραγωγής DVD στην υποδοχή **EXT 2 AUX-I/O**.
- Εναλλακτικά, μπορείτε να επιλέξετε να κάνετε τη σύνδεση μέσω των μπροστινών υποδοχών της συσκευής εγγραφής DVD, αν οι επιπρόσθετες συσκευές σας διαθέτουν τις ίδιες υποδοχές εισόδου.
→ Πριν ξεκινήσετε να χρησιμοποιείτε τη συσκευή, επιλέξτε το 'CAM 1' ως κανάλι εισόδου. Για πληροφορίες εγγραφής, δείτε τη σελίδα 38-39.

- 1) Συνδέστε στην υποδοχή εισόδου **S-VIDEO** και τις υποδοχές εισόδου **AUDIO L/R**.

Ή

- 2) Συνδέστε στην υποδοχή εισόδου **VIDEO** και στις υποδοχές εισόδου **AUDIO L/R**.

Χρήσιμη σημείωση:

- Οι περισσότερες προ-γραμμένες βιντεοκασέτες και DVD προστατεύονται από αντιγραφή. Αν προσπαθήσετε να τις αντιγράψετε, στην οθόνη απεικόνισης θα εμφανιστεί το μήνυμα **'COPY PRO'** (ΠΡΟΣΤΑΣΙΑ ΑΠΟ ΑΝΤΙΓΡΑΦΗ).

Σύνδεση Επιπρόσθετων Συσκευών (συνέχεια)

Σύνδεση βιντεοκάμερας στις μπροστινές υποδοχές

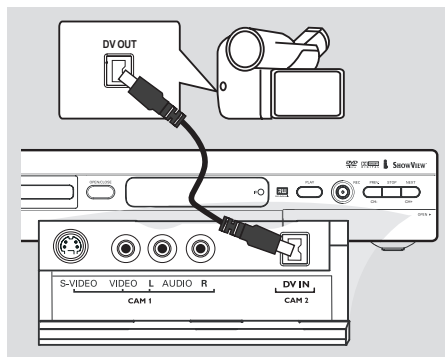

Μπορείτε να χρησιμοποιήσετε τις μπροστινές υποδοχές για να αντιγράψετε εγγραφές της βιντεοκάμερας. Οι υποδοχές αυτές βρίσκονται πίσω από το κάλυμμα στην δεξιά πλευρά.

Επιλογή 1: Χρήση της υποδοχής DV In

(μόνο για τα DVDR615 και DVDR616)

Χρησιμοποιήστε αυτήν τη σύνδεση μόνο αν έχετε ψηφιακή βιντεοκάμερα ή βιντεοκάμερα Digital 8. Παρέχει την καλύτερη ποιότητα εικόνας.

- Χρησιμοποιήστε ένα καλώδιο 4 ακίδων i.LINK για να συνδέσετε την υποδοχή **DV IN** της συσκευής εγγραφής DVD στην κατάλληλη έξοδο DV μιας βιντεοκάμερας.

Πριν ξεκινήσετε να χρησιμοποιείτε τη συσκευή, επιλέξτε το 'CAM 2' ως κανάλι εισόδου.

Για πληροφορίες εγγραφής, δείτε τη σελίδα 38~39.

Χρήσιμες συμβουλές:

- Μπορείτε επίσης να χρησιμοποιήσετε την **DV IN** για να συνδέσετε τη συσκευή εγγραφής DVD σε προσωπικό υπολογιστή που διαθέτει έξοδο ψηφιακού βίντεο. Ο Η/Υ πρέπει να διαθέτει σύνδεση IEEE 1394 Ζισεψισε.
- Η υποδοχή DV σε αυτή τη συσκευή εγγραφής μπορεί μόνο να λάβει σήματα εισόδου και δεν μπορεί να εκπέμψει σήματα εξόδου.

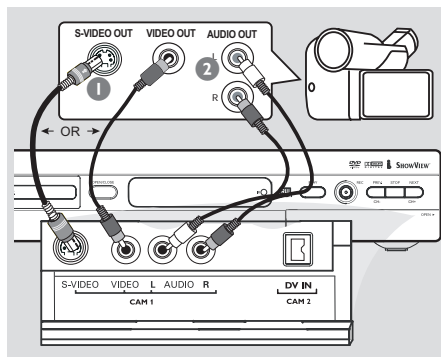

Επιλογή 2: Χρήση της υποδοχής S-VIDEO In ή VIDEO In

Χρησιμοποιήστε τη σύνδεση S-VIDEO, αν έχετε βιντεοκάμερα τύπου Hi8 ή S-VHS(C). Παρέχει καλή ποιότητα εικόνας.

Εναλλακτικά, μπορείτε να χρησιμοποιήσετε τη σύνδεση VIDEO, αν η βιντεοκάμερά σας έχει μόνο μία έξοδο βίντεο (Composite Video, CVBS). Παρέχει καλή ποιότητα εικόνας.

- 1 Χρησιμοποιήστε ένα καλώδιο S-video για να συνδέσετε την υποδοχή εισόδου **S-VIDEO** της σφσκευής εγγραφής DVD στην κατάλληλη υποδοχή εξόδου S-VHS της βιντεοκάμερας.
Η
Χρησιμοποιήστε ένα καλώδιο βίντεο (CVBS) για να συνδέσετε την υποδοχή εισόδου **VIDEO** της συσκευής εγγραφής DVD στην κατάλληλη υποδοχή εξόδου βίντεο της βιντεοκάμερας.
- 2 Χρησιμοποιήστε ένα καλώδιο ήχου (κόκκινο/άσπρο) για να συνδέσετε την υποδοχή εισόδου **AUDIO L/R** της συσκευής εγγραφής DVD στην υποδοχή εξόδου ήχου της βιντεοκάμερας.

Πριν ξεκινήσετε να χρησιμοποιείτε τη συσκευή, επιλέξτε το 'CAM 1' ως κανάλι εισόδου. Για πληροφορίες εγγραφής, δείτε τη σελίδα 38~39.

Σύνδεση Επιπρόσθετων Συσκευών (συνέχεια)

Χρήση των αναλογικών εξόδων ήχου

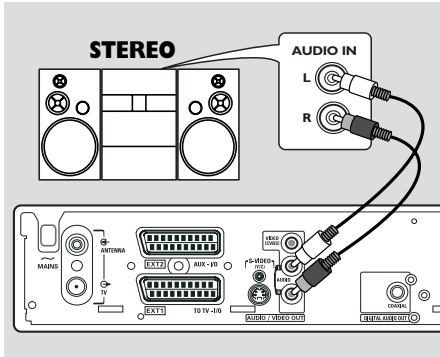

Για να απολαύσετε το σύστημα στερεοφωνικού ήχου, μπορείτε να συνδέσετε τη συσκευή εγγραφής DVD σε στερεοφωνικό σύστημα ή δέκτη δύο καναλιών.

- Χρησιμοποιήστε το καλώδιο ήχου (κόκκινο/άσπρο) για να συνδέσετε το **AUDIO L/R** (κόκκινο/άσπρο) σε μία από τις παρακάτω συσκευές:
 - σε στερεοφωνικό σύστημα (για παράδειγμα, μίνι σύστημα ή τηλεόραση)
 - δέκτη με σύστημα Περιφερειακού Ήχου Dolby Surround Pro Logic
 - δέκτη με το αναλογικό στερεοφωνικό δύο καναλιών

Πριν την έναρξη λειτουργίας, ρυθμίστε ανάλογα την Αναλογική Έξοδο (βλέπε σελίδα 54). Επιλέξτε μια ρύθμιση λειτουργίας ήχου που να είναι η πλέον σύμφωνη με τις συνδεδεμένες συσκευές.

Προσοχή!

Μην χρησιμοποιείτε την είσοδο 'Phono' ενισχυτή για σύνδεση με τη συσκευή εγγραφής DVD. Αυτή η υποδοχή εισόδου είναι σχεδιασμένη μόνο για πικάπ χωρίς προενισχυτή. Σαν αποτέλεσμα μπορεί να πάθει ζημιά η συσκευή εγγραφής DVD ή ο ενισχυτής.

Χρήση των ψηφιακών εξόδων ήχου

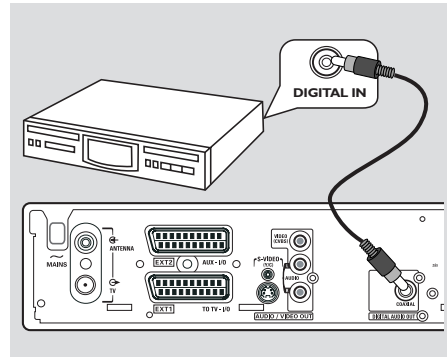

Για να απολαύσετε τις δυνατότητες που διαθέτει ο περιβάλλον ήχου του συστήματος θονε υθεαυσε, μπορείτε να συνδέσετε τη συσκευή εγγραφής DVD σε δέκτη ή ενισχυτή A/V.

- Χρησιμοποιήστε ένα ομοαξονικό καλώδιο για να συνδέσετε το **COAXIAL** σε μία από τις παρακάτω συσκευές:
 - δέκτη A/V ή ενισχυτή A/V με ψηφιακό πολυκάναλο αποκωδικοποιητή ήχου
 - δέκτη με ψηφιακό στερεοφωνικό δύο καναλιών (PCM)

Πριν την έναρξη λειτουργίας, ρυθμίστε ανάλογα την Ψηφιακή Έξοδο (βλέπε σελίδα 58). Αν η ρύθμιση της Ψηφιακής Εξόδου δεν συμφωνεί με τις δυνατότητες του στερεοφωνικού σας, το στερεοφωνικό μπορεί να παράγει έναν δυνατό, παραμορφωμένο ήχο ή καθόλου ήχο.

Χρήσιμες συμβουλές:

- Ο ψηφιακός πολυκάναλος ήχος προσφέρει την καλύτερη δυνατή ποιότητα ήχου. Θα χρειαστείτε έναν πολυκάναλο δέκτη A/V ή ενισχυτή που να υποστηρίζει τουλάχιστον μία από τις μορφές ήχου της συσκευής εγγραφής DVD (MPEG2, Dolby Digital). Δείτε το εγχειρίδιο χρήσης του δέκτη σας για να βρείτε ποιες μορφές ήχου υποστηρίζει.
- Η αναπαραγωγή με εξακάναλο ψηφιακό περιφερειακό ήχο είναι δυνατή μόνο αν ο δέκτης διαθέτει ψηφιακό πολυκάναλο αποκωδικοποιητή ήχου.

Μπροστινός πίνακας

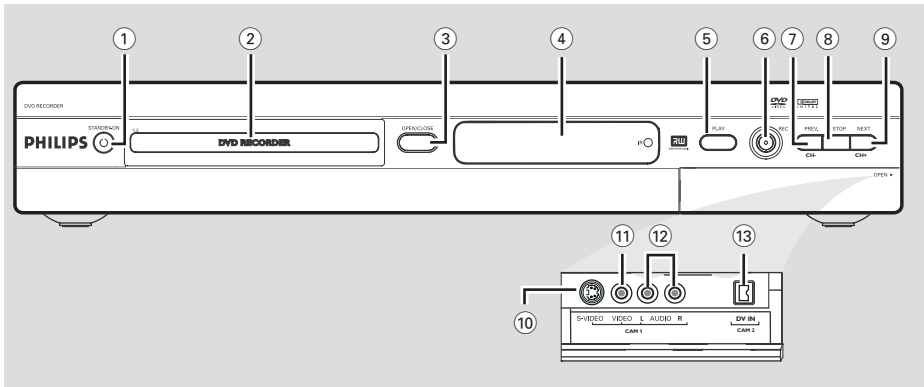

Ελληνικά

① STANDBY-ON

- Ανοίγει ή κλείνει τη συσκευή εγγραφής DVD.

② Διτγ υσας

③ OPEN/CLOSE

- Ανοίγει ή κλείνει το συρταράκι του δίσκου.

④ Διτπμας παξεμ

- Δείχνει πληροφορίες για την τρέχουσα κατάσταση της συσκευής εγγραφής DVD.

⑤ PLAY

- Παίζει ένα δίσκο.

⑥ REC

- Ξεκινάει εγγραφή του τρέχοντος τηλεοπτικού καναλιού ή της τρέχουσας πηγής εισόδου βίντεο.

⑦ PREV/CH-

- Μεταβείτε στο προηγούμενο κεφάλαιο/κομμάτι, κάνει αναζήτηση προς τα πίσω ή μεταφέρεται στο προηγούμενο κανάλι.

⑧ STOP

- Σταματά την αναπαραγωγή ή την εγγραφή.

⑨ NEXT/CH+

- Μεταφέρεται στο επόμενο κεφάλαιο/κομμάτι, κάνει αναζήτηση προς τα μπρος ή μεταφέρεται στο επόμενο κανάλι.

Υποδοχές πίσω από το κάλυμμα

Ανοίξτε προς τα κάτω το πορτάκι, όπως φαίνεται στην ετικέτα **OPEN** ► στη δεξιά γωνία.

⑩ S-VIDEO

- Υποδοχή S-video για βιντεοκάμερες SVHS/Hi8 ή συσκευές εγγραφής βίντεο SVHS/Hi8 (αριθμός καναλιού εισόδου 'CAM 1').

⑪ VIDEO

- Υποδοχή Video για βιντεοκάμερες ή συσκευές εγγραφής βίντεο (αριθμός καναλιού εισόδου 'CAM 1').

⑫ L/R AUDIO

- Είσοδος ήχου για βιντεοκάμερες ή συσκευές εγγραφής βίντεο (αριθμός καναλιού εισόδου 'CAM 1').

⑬ DV IN ((μόνο για DVDR615, DVDR616)

- Είσοδος για ψηφιακές βιντεοκάμερες ή άλλες κατάλληλες συσκευές που χρησιμοποιούν αυτή τη σύνδεση (αριθμός καναλιού εισόδου 'CAM 2').

Τηλεχειριστήριο

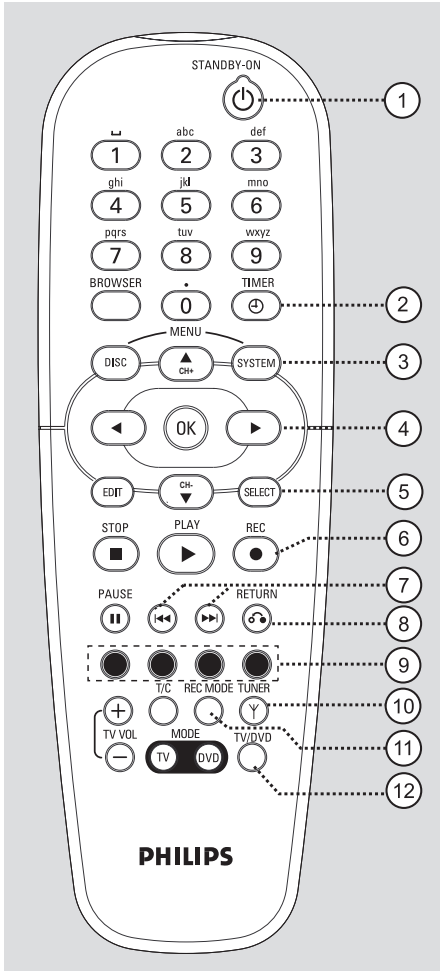

- ① **STANDBY-ON**
 - Ανοίγει ή κλείνει τη συσκευή εγγραφής DVD.
- ② **TIMER**
 - Είσοδος ή έξοδος από το μενού προγραμματισμού εγγραφής.
- ③ **SYSTEM-MENU**
 - Είσοδος ή έξοδος από το μενού συστήματος.
- ④ **◀▶**: Πλήκτρα του κέρσορα για τη μετακίνηση αριστερά ή δεξιά.
▲▼: Κουμπί κύλισης για μετακίνηση προς τα πάνω/κάτω ή για μετάβαση στο επόμενο/προηγούμενο κανάλι.

- ⑤ **SELECT**
 - Επιλογή λειτουργίας.
 - Πραγματοποιήστε εναλλαγή μεταξύ κεφαλαίων και πεζών χαρακτήρων κατά τη χρήση του αλφαριθμητικού πληκτρολογίου.
- ⑥ **REC**
 - Ξεκινάει εγγραφή του τρέχοντος τηλεοπτικού καναλιού ή της τρέχουσας πηγής εισόδου βίντεο.
- ⑦ **◀▶**
 - Αναζήτηση προηγούμενου ή επόμενου κεφάλαιο/κομμάτι.
 - Παρατεταμένο πάτημα του κουμπιού για λειτουργία γρήγορης αντιστροφής ή γρήγορης προώθησης.
- ⑧ **RETURN**
 - Επιστροφή στο προηγούμενο μενού σε βίντεο CD (VCD) ή σε κάποια DVD.
- ⑨ **Έγχρωμα κωδικοποιημένα πλήκτρα**
 - Μέσω των έγχρωμων κωδικοποιημένων πλήκτρων είναι διαθέσιμος ένας αριθμός λειτουργιών. Οι λειτουργίες αυτές εμφανίζονται στο πάνω μέρος του μενού οθόνης, στις περιπτώσεις όπου εφαρμόζονται.
- ⑩ **TUNER**
 - Εναλλαγή μεταξύ της κατάστασης λειτουργίας εσωτερικού συντονισμού (τηλεοπτικά προγράμματα, εξωτερικά κανάλια).
- ⑪ **REC MODE**
 - Επιλέξτε ταχύτητα εγγραφής : M1, M2, M2x, M3, M4, M6 ή M8. Αυτό καθορίζει την ποιότητα της εγγραφής και το μέγεθος/μήκος του χρόνου που μπορείτε να γράψετε σε ένα DVD+R(W).
- ⑫ **TV/DVD**
 - Μετάβαση από την αναπαραγωγή μέσω πρόσθετων συσκευών (συνδεδεμένες μέσω της υποδοχής EXT 2 AUX-I/O) στην αναπαραγωγή μέσω της συσκευής εγγραφής DVD και αντίστροφα

- 13 **αλφαριθμητικό πληκτρολόγιο**
- Εισάγετε αριθμούς ή γράμματα στα κατάλληλα πεδία εισαγωγής.
 - Επιλέξτε έναν αριθμό κεφαλαίου/κομματιού για αναπαραγωγή.
 - Επιλέξτε ένα τηλεοπτικό κανάλι, ενώ βρίσκεστε σε λειτουργία εσωτερικού συντονισμού.

- 14 **BROWSER**
- Εμφανίζει επί της οθόνης το Πρόγραμμα ανάγνωσης πολυμέσων που σας επιτρέπει να αναγνώσετε και να διαχειριστείτε τα περιεχόμενα που είναι αποθηκευμένα στον τρέχοντα δίσκο.

- 15 **DISC-MENU**
- Είσοδος στο μενού του δίσκου DVD ή στην οθόνη της Εικόνας Καταλόγου ενός DVD+R(W).

- 16 **OK**
- Αποθήκευση ή επιβεβαίωση καταχώρησης.

- 17 **EDIT**
- Πρόσβαση και έξοδος από το μενού επεξεργασίας.

- 18 **STOP ■**
- Σταματά την αναπαραγωγή ή την εγγραφή.
 - Το παρατεταμένο πάτημα του πλήκτρου ανοίγει και κλείνει το συρταράκι του δίσκου.

- 19 **PLAY ►**
- Παίζει ένα δίσκο.

- 20 **PAUSE II**
- Παύση της αναπαραγωγής ή της εγγραφής.
 - Πατήστε συνεχόμενα για να προχωρήσετε μια σταματημένη εικόνα κατά ένα καρέ τη φορά.

- 21 **T/C (Υίμε/Γθαπυεσ)**
- Επιλέγει έναν 'T'(τίτλο) / 'C'(κεφάλαιο) κατευθείαν από τη γραμμή μενού.

- 22 **TV VOL + / -**
- Ρυθμίζει την ένταση του ήχου της τηλεόρασης (μόνο για τηλεόραση Philips TV με κωδικό RC5).

- 23 **DVD MODE**
- Μετάβαση στην αρχική κατάσταση DVD. Μετά από αυτό, δεν μπορείτε πλέον να χρησιμοποιείτε τα πλήκτρα του τηλεχειριστηρίου για να λειτουργείτε τη Philips τηλεόρασή σας.

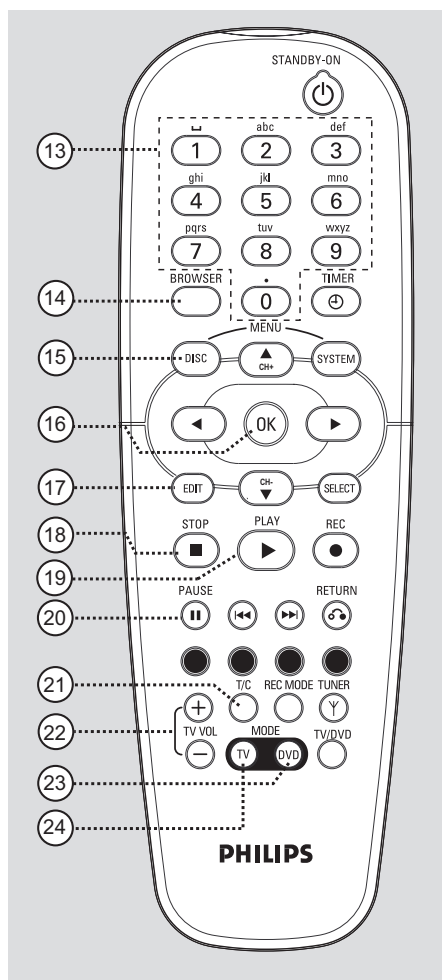

- 24 **TV MODE**
- Μετάβαση στην αρχική κατάσταση της τηλεόρασης. Μετά από αυτό, μπορείτε να χρησιμοποιείτε τα ακόλουθα πλήκτρα για το μεγαλύτερο έλεγχο της τηλεόρασής σας Philips:
 - **STANDBY** ⏻: Κλείνει την τηλεόραση.
 - **0-9**: Πατήστε για επιλογή τηλεοπτικού καναλιού στην τηλεόραση.
 - **▲ ▼**: Πατήστε για αλλαγή τηλεοπτικών καναλιών στην τηλεόραση.

Τηλεχειριστήριο (συνέχεια)

Εισαγωγή μπαταριών

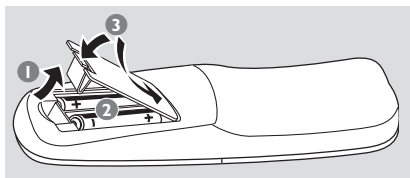

- 1 Ανοίξτε το διαμέρισμα των μπαταριών.
- 2 Εισάγετε δύο μπαταρίες τύπου Σ06 ή AA, σύμφωνα με τις ενδείξεις (+ -) εντός του διαμερίσματος.
- 3 Κλείστε το κάλυμμα.

Προσοχή!

– Αφαιρέστε τις μπαταρίες αν έχουν αδειάσει ή αν δεν πρόκειται να χρησιμοποιήσετε το τηλεχειριστήριο για μεγάλο διάστημα.

– Μην χρησιμοποιείτε μαζί παλιές και καινούριες μπαταρίες ή διαφορετικούς τύπους μπαταριών.

Οι μπαταρίες περιέχουν χημικές ουσίες, κατά συνέπεια πρέπει να απορρίπτονται σωστά.

Χρήση του τηλεχειριστηρίου για το χειρισμό του συστήματος

- 1 Κατευθύνετε το τηλεχειριστήριο κατευθείαν στον αισθητήρα υπεράυθρων (iR) στον μπροστινό πίνακα.

- 2 Επιλέξτε την πηγή που θέλετε να ελέγχετε πατώντας ένα από τα πλήκτρα επιλογής πηγής στο τηλεχειριστήριο (για παράδειγμα TV-MODE, DVD-MODE).

- 3 Στη συνέχεια, επιλέξτε την επιθυμητή λειτουργία (για παράδειγμα ◀◀, ▶▶).

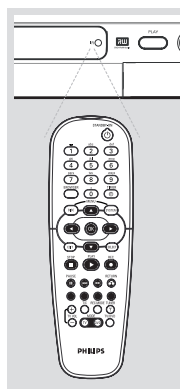

Χρήση του αλφαριθμητικού πληκτρολογίου για την εισαγωγή χαρακτήρων

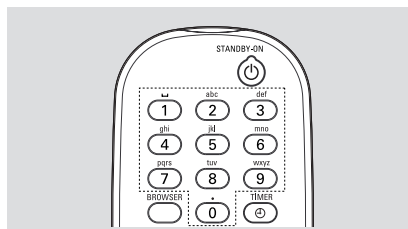

- Πατήστε ένα αριθμητικό πλήκτρο όσες φορές χρειάζεται μέχρι να εμφανιστεί στην οθόνη ο ζητούμενος χαρακτήρας ή αριθμός.
- Για να εισάγετε χαρακτήρες ειδικούς για κάθε γλώσσα, πατήστε ◀◀ ή ▶▶ στον αντίστοιχο χαρακτήρα.
- Για να εισάγετε ένα κενό, πατήστε το πλήκτρο {1}.

Εγκατάσταση της Συσκευής εγγραφής DVD

Αρχική Εγκατάσταση

Η οθόνη της Αρχικής Εγκατάστασης θα εμφανιστεί την πρώτη φορά που ανοίγετε τη συσκευή εγγραφής DVD. Αυτές οι ρυθμίσεις θα σας βοηθήσουν να ρυθμίσετε γρήγορα τα βασικά χαρακτηριστικά της συσκευής εγγραφής DVD, συμπεριλαμβανομένων των τηλεοπτικών καναλιών και των επιλογών γλώσσας.

ΣΗΜΑΝΤΙΚΟ!

- Πρέπει να έχετε ανοικτή την τηλεόρασή σας και να έχετε επιλέξει το σωστό κανάλι Εισόδου Βίντεο (Video In), για να δείτε το μενού αρχικής εγκατάστασης.
- Πρέπει να ολοκληρώσετε την αρχική εγκατάσταση πριν ξεκινήσετε να λειτουργείτε τη συσκευή εγγραφής DVD.

- 1 Πατήστε **STANDBY-ON** (⏻) για να ανοίξετε τη συσκευή εγγραφής DVD.
→ Το μενού { **Language and Country** } (Γλώσσα και Χώρα) εμφανίζεται στην τηλεόραση.

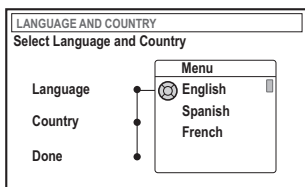

- 2 Επιλέξτε { **Language** } (Γλώσσα μενού) και πατήστε ►.
- 3 Πατήστε ▲ ▼ για να επιλέξετε την επιθυμητή γλώσσα για την εμφάνιση του μενού της οθόνης (OSD) και στη συνέχεια πατήστε ◀ για να επιβεβαιώσετε.
- 4 Πατήστε ▼ για να επιλέξετε { **Country** } και πατήστε ► για εισαγωγή στο πεδίο επιλογής.
- 5 Πατήστε ▲ ▼ για να επιλέξετε τη χώρα κατοικίας σας και στη συνέχεια πατήστε ◀ για επιβεβαίωση.

- 6 Πατήστε ▼ για να επιλέξετε { **Done** } (Τέλος) και στη συνέχεια **OK** για επιβεβαίωση.
→ Εμφανίζεται το μενού { **TV Format** } στην τηλεόραση.

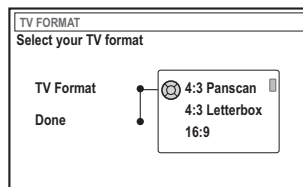

- 7 Επιλέξτε { **TV Format** } και πατήστε ►.



16:9



4:3 Letterbox

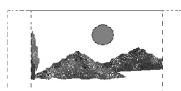

4:3 Panscan

- 8 Πατήστε ▲ ▼ για να επιλέξετε το επιθυμητό σχήμα οθόνης TV και στη συνέχεια πατήστε ◀ για επιβεβαίωση.
→ Το σχήμα που επιλέξατε θα χρησιμοποιηθεί μόνο εάν εισαγάγετε DVD που να περιέχει το ίδιο σχήμα.
- 9 Πατήστε ▼ για να επιλέξετε { **Done** } (Ολοκληρώθηκε) και πατήστε **OK** για επιβεβαίωση.
→ Το μενού { **Channel Search** } εμφανίζεται στην τηλεόραση.

ΣΥΜΒΟΥΛΕΣ: Πατήστε **OK** για έξοδο από το μενού.

Πατήστε **RETURN** για επιστροφή στο προηγούμενο στοιχείο του μενού.

Εγκατάσταση της Συσκευής εγγραφής DVD (συνέχεια)

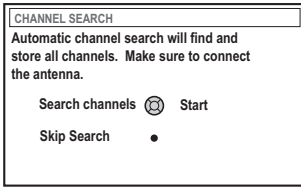

Σημείωση: Βεβαιωθείτε ότι έχετε κάνει σωστά όλες τις απαραίτητες συνδέσεις στη συσκευή εγγραφής DVD, στην τηλεόραση και το Δορυφορικό δέκτη /Κουτί σύνδεσης καλωδιακής (αν υπάρχουν) και ότι είναι όλα ανοικτά. Η αυτόματη αναζήτηση καναλιών θα ανιχνεύσει τα σήματα και θα αποθηκεύσει όλα τα διαθέσιμα τηλεοπτικά κανάλια.

- 10 Πατήστε ξανά **OK** για να ξεκινήσει η αυτόματη αναζήτηση τηλεοπτικών καναλιών.
→ Η αυτόματη αναζήτηση μπορεί να διαρκέσει 15 λεπτά.
- 11 Μόλις ολοκληρώσετε την αναζήτηση καναλιών τηλεόρασης, πατήστε **OK** για να συνεχίσετε.
→ Το μενού { **Time and Date** } (Ωρα-ημέρα) εμφανίζεται στην τηλεόραση.

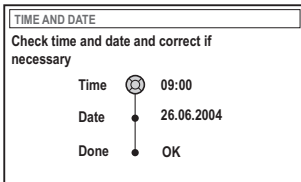

- 12 Ελέγξτε εάν οι πληροφορίες στο μενού είναι σωστές.
→ Εάν χρειάζεται να κάνετε αλλαγές, ακολουθήστε τα βήματα 4~8 της ενότητας "Ρύθμιση της ώρας και της ημερομηνίας" στη σελίδα 27.

- 13 Πατήστε **▼** για να επιλέξετε { **Done** } (Ολοκληρώθηκε) και πατήστε **OK** για να αποθηκεύσετε τις αλλαγές.
→ Η αρχική εγκατάσταση έχει τώρα ολοκληρωθεί.
→ Εμφανίζεται το πρώτο καταχωρημένο τηλεοπτικό κανάλι.

Η συσκευή εγγραφής DVD είναι έτοιμη για χρήση!

Χρήσιμες συμβουλές:

- Αν η συσκευή εγγραφής DVD δεν μπορεί να βρει τηλεοπτικούς σταθμούς, επιλέξτε το πρόγραμμα με αριθμό {1} στην τηλεόραση σας ή ελέγξτε την σύνδεση του καλωδίου από την υποδοχή της κεραίας προς τη συσκευή εγγραφής DVD και την τηλεόραση.
- Εάν σε οποιοδήποτε από τα αποθηκευμένα κανάλια ο ήχος ή εικόνα αναπαράγονται παραμορφωμένα, ανατρέξτε στις σελίδες 23~27 της ενότητας "Προγραμματισμός τηλεοπτικών καναλιών" για πληροφορίες σχετικά με τη μη αυτόματη αναζήτηση TV ή την ακριβή ρύθμιση.

ΣΥΜΒΟΥΛΕΣ: Πατήστε **OK** για έξοδο από το μενού.

Πατήστε **RETURN** για επιστροφή στο προηγούμενο στοιχείο του μενού.

Εγκατάσταση της Συσκευής εγγραφής DVD (συνέχεια)

Προγραμματισμός καναλιών τηλεόρασης

Παρόλο που η συσκευή εγγραφής DVD επιλέγει τα διαθέσιμα τηλεοπτικά κανάλια κατά τη διάρκεια της αρχικής εγκατάστασης, μπορεί να θέλετε να επαναλάβετε τη διαδικασία αργότερα, είτε επειδή έχουν γίνει διαθέσιμα στην περιοχή σας περισσότερα κανάλια είτε γιατί κάνετε επανεγκατάσταση της συσκευής εγγραφής DVD.

Αυτόματη αναζήτηση τηλεοπτικών καναλιών

Αυτό θα αντικαταστήσει τα αποθηκευμένα τηλεοπτικά κανάλια με τα καινούρια.

- 1 Πατήστε **SYSTEM-MENU** στο τηλεχειριστήριο.
→ Στην τηλεόραση εμφανίζεται το μενού συστήματος.
- 2 Πατήστε ▼ επανειλημμένα για να επιλέξετε { **Set-up** } (Ρύθμιση).
- 3 Πατήστε ► επανειλημμένα για να επιλέξετε { **Analogue Ch.** } (Αναλογικός λανάλι).

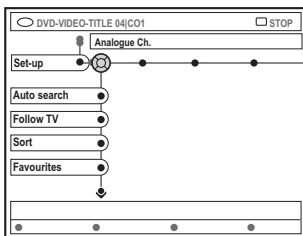

- 4 Πατήστε ▼ για να επιλέξετε { **Auto search** } (Αυτόματη αναζήτηση) και πατήστε ► για επιβεβαίωση.
→ Η αυτόματη αναζήτηση τηλεοπτικών καναλιών ξεκινάει. Αυτό επιτρέπει στη συσκευή εγγραφής DVD να αποθηκεύσει όλα τα διαθέσιμα τηλεοπτικά κανάλια.
→ Η διαδικασία αυτή μπορεί να διαρκέσει αρκετά λεπτά. Όταν ολοκληρώσετε, στην τηλεόραση εμφανίζεται ο συνολικός αριθμός των καναλιών που εντοπίστηκαν.

Ταξινόμηση των τηλεοπτικών καναλιών σύμφωνα με τη σειρά της τηλεόρασης

Το χαρακτηριστικό αυτό είναι διαθέσιμο μόνο αν έχετε συνδέσει τη συσκευή εγγραφής DVD στην τηλεόρασή σας μέσω της υποδοχής scart (υποδοχή EXT 1 TO TV-I/O), βλ. σελίδες 11.

Όταν γίνει ενεργοποίηση της αυτόματης αναζήτησης τηλεοπτικών καναλιών, τα τηλεοπτικά κανάλια αποθηκεύονται με συγκεκριμένη σειρά. Η σειρά αυτή μπορεί να διαφέρει από τη σειρά με την οποία εμφανίζονται τα τηλεοπτικά κανάλια στην τηλεόρασή σας. Η λειτουργία αυτή αλλάζει τη σειρά των τηλεοπτικών καναλιών που είναι αποθηκευμένα στη συσκευή εγγραφής DVD έτσι ώστε να ταιριάζει με τη σειρά της τηλεόρασής σας.

- 1 Πατήστε **SYSTEM-MENU**.
→ Στην τηλεόραση εμφανίζεται το μενού συστήματος.
- 2 Πατήστε ▼ επανειλημμένα για να επιλέξετε { **Set-up** } (Ρύθμιση).
- 3 Πατήστε ► επανειλημμένα για να επιλέξετε { **Analogue Ch.** } (Αναλογικός λανάλι).
- 4 Πατήστε επανειλημμένα ▼ για να επιλέξετε { **Follow TV** } (Ακολουθία τηλεόρασης) και πατήστε ► για να αρχίσει η ταξινόμηση.
- 5 Πατήστε **OK** για να επιβεβαιώσετε το μήνυμα στην τηλεόραση.
→ Η ένδειξη 'TV' [] εμφανίζεται στον πίνακα της οθόνης
- 6 Χρησιμοποιήστε το τηλεχειριστήριο της τηλεόρασης για να επιλέξετε το πρόγραμμα υπ. αριθ. {1} στην τηλεόρασή σας. Στη συνέχεια, πατήστε **OK** στο τηλεχειριστήριο της συσκευής εγγραφής DVD.
→ Αν η συσκευή εγγραφής DVD βρει το ίδιο τηλεοπτικό κανάλι όπως είναι στην τηλεόραση, το αποθηκεύει ως 'P01'.
→ Η ένδειξη 'TV' [] εμφανίζεται στη συνέχεια στον πίνακα οθόνης.

ΣΥΜΒΟΥΛΕΣ: Πατήστε ◀ για επιστροφή στο προηγούμενο στοιχείο του μενού.
Πατήστε **SYSTEM-MENU** για έξοδο από το μενού.

Εγκατάσταση της Συσκευής εγγραφής DVD (συνέχεια)

- Χρησιμοποιήστε το τηλεχειριστήριο της τηλεόρασης για να επιλέξετε το πρόγραμμα με αριθμό {2} στην τηλεόραση. Στη συνέχεια, πατήστε **OK** στο τηλεχειριστήριο της συσκευής εγγραφής DVD.
- Επαναλάβετε τα παραπάνω στάδια ξανά μέχρι να καθορίσετε όλα τα τηλεοπτικά κανάλια.

Χρήσιμες συμβουλές:

- Αν δεν μπορείτε να μεταβείτε στο πρόγραμμα υπ' αριθ. {1} της τηλεόρασης και έχετε συνδέσει επιπλέον συσκευές στην υποδοχή EXT 2 AUX-I/O, παρακαλούμε αποσυνδέστε τις συσκευές αυτές. Άλλες συνδεδεμένες συσκευές μπορεί να έχουν αλλάξει την τηλεόραση στον αριθμό του προγράμματος της υποδοχής scart.
- Αν δεν γίνεται λήψη σήματος βίντεο από την τηλεόραση, θα εμφανιστεί η ένδειξη "NOTV".

Ταξινόμηση των τηλεοπτικών καναλιών

Μπορεί να μην συμφωνείτε με τη σειρά με την οποία έχουν αντιστοιχιστεί τα ξεχωριστά τηλεοπτικά κανάλια με τους αριθμούς των προγραμμάτων. Μπορείτε να χρησιμοποιήσετε αυτή τη λειτουργία για να επαναταξινομήσετε τα ήδη αποθηκευμένα τηλεοπτικά κανάλια.

- 1 Πατήστε **SYSTEM-MENU**.
→ Στην τηλεόραση εμφανίζεται το μενού συστήματος.
- 2 Πατήστε ▼ επανειλημμένα για να επιλέξετε { **Set-up** } (Ρύθμιση).
- 3 Πατήστε ► επανειλημμένα για να επιλέξετε { **Analogue Ch.** } (Αναλογικός λανάλι).
- 4 Πατήστε ▼ επανειλημμένα για να επιλέξετε { **Sort** } (Ταξινόμηση) και πατήστε ► για επιβεβαίωση.
→ Εμφανίζεται ένας κατάλογος με τα τηλεοπτικά προγράμματα.
- 5 Πατήστε ▲ ▼ για να επιλέξετε το τηλεοπτικό κανάλι που θέλετε να αλλάξετε και στη συνέχεια πατήστε **OK** για επιβεβαίωση.

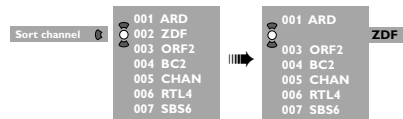

- 6 Πατήστε ▲ ▼ για να μετακινήσετε το τηλεοπτικό κανάλι στη θέση που επιθυμείτε και πατήστε **OK** για επιβεβαίωση.
→ Το τηλεοπτικό κανάλι θα εισαχθεί μετά την τρέχουσα θέση.



- 7 Επαναλάβετε τα βήματα 5~6 μέχρι να ταξινομήσετε/διαγράψετε όλα τα τηλεοπτικά κανάλια που θέλετε.

ΣΥΜΒΟΥΛΕΣ: Πατήστε ◀ για επιστροφή στο προηγούμενο στοιχείο του μενού.
Πατήστε **SYSTEM-MENU** για έξοδο από το μενού.

Εγκατάσταση της Συσκευής εγγραφής DVD (συνέχεια)

Ρύθμιση αγαπημένων τηλεοπτικών καναλιών

Μπορείτε να ρυθμίσετε τα αγαπημένα σας τηλεοπτικά κανάλια για να έχετε γρήγορη πρόσβαση σε αυτά, χρησιμοποιώντας το πλήκτρο "channel up/down" στο τηλεχειριστήριο.

- 1 Πατήστε **SYSTEM-MENU**.
→ Στην τηλεόραση εμφανίζεται το μενού συστήματος.
- 2 Πατήστε ▼ επανειλημμένα για να επιλέξετε { **Set-up** } (Ρύθμιση).
- 3 Πατήστε ► επανειλημμένα για να επιλέξετε { **Analogue Ch.** } (Αναλογικός λανάλι).
- 4 Πατήστε ▼ επανειλημμένα για να επιλέξετε { **Favourites** } και πατήστε ► για επιβεβαίωση.
→ Εμφανίζεται ένας κατάλογος με τα τηλεοπτικά προγράμματα.

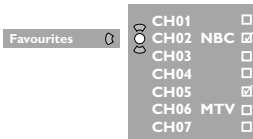

- 5 Πατήστε ▲ ▼ για να επιλέξετε κανάλι, στη συνέχεια πατήστε **OK** για να επιλέξετε διαγραφή ή προσθήκη στη λίστα.
→ Τα κανάλια "προσθήκης" είναι "επισημασμένα". Μπορείτε να αποκτήσετε πρόσβαση σε αυτά τα κανάλια πατώντας ▲ ▼ στο τηλεχειριστήριο.
→ Τα κανάλια "διαγραφής" είναι "μη επισημασμένα". Μπορείτε να αποκτήσετε πρόσβαση σε αυτά τα κανάλια μόνο εάν πατήσετε το αντίστοιχο πλήκτρο στο τηλεχειριστήριο.

Χειροκίνητη αναζήτηση τηλεοπτικών καναλιών

Σε κάποιες περιπτώσεις, κατά τη διάρκεια της αρχικής εγκατάστασης μπορεί να μην έχουν βρεθεί ούτε αποθηκευτεί όλα τα διαθέσιμα τηλεοπτικά κανάλια. Στην περίπτωση αυτή, θα πρέπει να αναζητήσετε και να αποθηκεύσετε χειροκίνητα τα τηλεοπτικά κανάλια που λείπουν ή τα κωδικοποιημένα κανάλια.

- 1 Πατήστε **SYSTEM-MENU**.
→ Στην τηλεόραση εμφανίζεται το μενού συστήματος.
- 2 Πατήστε ▼ επανειλημμένα για να επιλέξετε { **Set-up** } (Ρύθμιση).
- 3 Πατήστε ► επανειλημμένα για να επιλέξετε { **Analogue Ch.** } (Αναλογικός λανάλι).

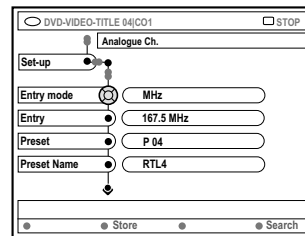

- 4 Πατήστε ▼ επανειλημμένα για να επιλέξετε { **Entry mode** } (Λειτουργία καταχώρησης) και πατήστε ► για επιβεβαίωση.
- 5 Πατήστε ▲ ▼ για να επιλέξετε χειροκίνητη αναζήτηση που θα βασίζεται στην αντιστοιχία των καναλιών ή τη συχνότητα και πατήστε ◀ για επιβεβαίωση.
 - { **MHz** } (Συχνότητα)
 - { **CH** } (Κανάλι)
 - { **S-CH** } (Ειδικό κανάλι)

ΣΥΜΒΟΥΛΕΣ: Πατήστε ◀ για επιστροφή στο προηγούμενο στοιχείο του μενού.
Πατήστε **SYSTEM-MENU** για έξοδο από το μενού.

Εγκατάσταση της Συσκευής εγγραφής DVD (συνέχεια)

- 6 Πατήστε **▼** για να επιλέξετε { **Entry** } και στη συνέχεια **▶** για επιβεβαίωση. Χρησιμοποιήστε το **αλφαριθμητικό πληκτρολόγιο 0-9** για να εισάγετε τη συχνότητα ή το κανάλι του τηλεοπτικού σταθμού, Πατήστε **OK** και στη συνέχεια πατήστε το κουμπί με τον αντίστοιχο κωδικό χρώματος για να επιλέξετε { **Store** } (Αποθήκευση).
H
- Πατήστε το αντίστοιχο έγχρωμο κωδικοποιημένο πλήκτρο στο τηλεχειριστήριο για να επιλέξετε { **Search** } (Αναζήτηση).
→ Η αναζήτηση γίνεται πάντα με αυξανόμενη συχνότητα ή αριθμό καναλιού.
- 7 Πατήστε **▼** για να επιλέξετε { **Preset** } (Προεπιλογές) και στη συνέχεια **▶** για επιβεβαίωση. Χρησιμοποιήστε το **αλφαριθμητικό πληκτρολόγιο 0-9** για να εισάγετε τον προρυθμισμένο αριθμό για το κανάλι προς αποθήκευση (π.χ. '01'), στη συνέχεια πατήστε το κουμπί με τον αντίστοιχο κωδικό χρώματος για να επιλέξετε { **Store** } (Αποθήκευση).
- 8 Πατήστε **▼** για να επιλέξετε { **Preset Name** } και στη συνέχεια **▶** για επιβεβαίωση. Χρησιμοποιήστε το **αλφαριθμητικό πληκτρολόγιο 0-9** για να εισάγετε τον προρυθμισμένο αριθμό για το κανάλι που έχει βρεθεί ή προρυθμιστεί, στη συνέχεια πατήστε το κουμπί με τον αντίστοιχο κωδικό χρώματος για να επιλέξετε { **Store** } (Αποθήκευση).
→ Το μέγιστο για προρυθμισμένο όνομα είναι τέσσερις χαρακτήρες.
- 9 Επανάλαβετε τα βήματα 6~8 για αναζήτηση για άλλα τηλεοπτικά κανάλια.
- 10 Πατήστε **▼** για να επιλέξετε { **TV system** } και στη συνέχεια **▶** για επιβεβαίωση. Πατήστε **▲ ▼** για να επιλέξετε το τηλεοπτικό σύστημα που παράγει τη μικρότερη παραμόρφωση στην εικόνα και τον ήχο και στη συνέχεια πατήστε **◀** για επιβεβαίωση.
→ Διαθέσιμοι φορμά εκπομπής του συστήματος τηλεόρασης προς επιλογή: { PAL-BG, PAL-I, PAL-DK, SECAM-BG, SECAM-DK, SECAM-LL }, βλ. σελίδα 70~71.

Αντιστοίχιση ενός αποκωδικοποιητή

Κάποια τηλεοπτικά κανάλια στέλνουν κωδικοποιημένα τηλεοπτικά σήματα που μπορεί να τα δει κάποιος με αγορασμένο ή νοικιασμένο αποκωδικοποιητή. Μπορείτε να συνδέσετε έναν τέτοιο αποκωδικοποιητή (αποπεριπλέκτη) στη συσκευή εγγραφής DVD (βλ. σελίδα 14).

Η ακόλουθη λειτουργία ενεργοποιεί αυτόματα τον συνδεδεμένο αποκωδικοποιητή για το τηλεοπτικό κανάλι που θέλετε να παρακολουθήσετε.

- 1 Πατήστε **SYSTEM-MENU**.
→ Στην τηλεόραση εμφανίζεται το μενού συστήματος.
- 2 Πατήστε **▼** επανειλημμένα για να επιλέξετε { **Set-up** } (Ρύθμιση).
- 3 Πατήστε **▶** επανειλημμένα για να επιλέξετε { **Analogue Ch.** } (Αναλογικός λανάλι).

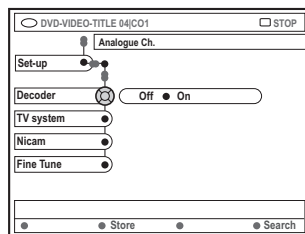

- 4 Πατήστε **▼** επανειλημμένα για να επιλέξετε { **Decoder** } (Αποκωδικοποιητής) και πατήστε **▶** για επιβεβαίωση.
- 5 Πατήστε **▶** για να επιλέξετε { **On** } (Ενεργό) και πατήστε **OK** για επιβεβαίωση.
→ Ο αποκωδικοποιητής σας έχει τώρα αντιστοιχιστεί σε αυτό το τηλεοπτικό κανάλι.
- Για να απενεργοποιήσετε τον αποκωδικοποιητή, πατήστε **▶** για να επιλέξετε { **Off** } (Ανενεργό).

ΣΥΜΒΟΥΛΕΣ: Πατήστε **◀** για επιστροφή στο προηγούμενο στοιχείο του μενού.
Πατήστε **SYSTEM-MENU** για έξοδο από το μενού.

Εγκατάσταση της Συσκευής εγγραφής DVD (συνέχεια)

Μικροσυντονισμός των τηλεοπτικών καναλιών

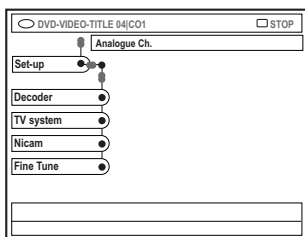

Για να βελτιώσετε τη μετάδοση του ήχου του τηλεοπτικού καναλιού

Το NICAM είναι ένα σύστημα μετάδοσης ψηφιακού ήχου. Χρησιμοποιώντας το NICAM, μπορείτε να μεταδώσετε είτε ένα στερεοφωνικό κανάλι ή δύο ξεχωριστά μονοφωνικά κανάλια. Ωστόσο, αν η λήψη είναι κακή και ο ήχος παραμορφωμένος, μπορείτε να απενεργοποιήσετε το NICAM.

- 1 Μετακινηθείτε στην επιλογή { **NICAM** } και πατήστε **▶** για να επιλέξετε { **On** } (Ενεργό) ή { **Off** } (Ανενεργό).
- 2 Πατήστε **◀** για επιβεβαίωση.

Για το μικροσυντονισμό των τηλεοπτικών καναλιών

- 1 Μετακινηθείτε στην επιλογή { **Finetune** } (Μικροσυντονισμός) και πατήστε **▶**.
- 2 Πατήστε **◀▶** για να ρυθμίσετε με ακρίβεια το κανάλι τηλεόρασης με μη αυτόματο τρόπο και, στη συνέχεια, πατήστε το κουμπί με τον αντίστοιχο κωδικό χρώματος για να επιλέξετε { **Store** } (Αποθήκευση).

Ρύθμιση ώρας και ημερομηνίας

Αν η συσκευή εγγραφής DVD δεν έχει ρυθμίσει σωστά την ώρα και την ημερομηνία, ρυθμίστε χειροκίνητα το ρολόι.

- 1 Πατήστε **SYSTEM-MENU** στο τηλεχειριστήριο.
→ Στην τηλεόραση εμφανίζεται το μενού συστήματος.
- 2 Πατήστε **▼** επανειλημμένα για να επιλέξετε { **Set-up** } (Ρύθμιση).
- 3 Πατήστε **▶** επανειλημμένα για να επιλέξετε { **Time-date** } (Ωρα-ημέρα).

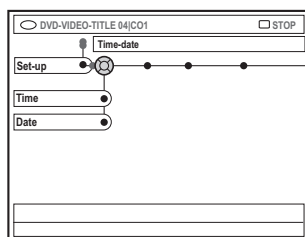

- 4 Πατήστε **▼** για να επιλέξετε { **Time** } (Ωρα) και πατήστε **▶** για να κάνετε εισαγωγή στο πεδίο της ώρας.
→ { **00 : 00** } (ώρες : λεπτά).
- 5 Πατήστε **▲▼** για να αλλάξετε το πρώτο ψηφίο και **▶** για να μεταβείτε στο επόμενο πεδίο εισαγωγής ψηφίου.
- 6 Επαναλάβετε το βήμα 5 μέχρι να καταχωρηθεί η σωστή ώρα και στη συνέχεια πατήστε **OK** για επιβεβαίωση.
- 7 Πατήστε **▼** για να επιλέξετε { **Date** } (Ημερομηνία) και στη συνέχεια **▶** για να μεταβείτε στο πεδίο εισαγωγής ημερομηνίας.
→ { **00 : 00 : 0000** } (ημέρα : μήνας : έτος)
- 8 Επαναλάβετε το βήμα 5 μέχρι να καταχωρηθεί η σωστή ημερομηνία και στη συνέχεια πατήστε **OK** για επιβεβαίωση.

ΣΥΜΒΟΥΛΕΣ: Πατήστε **◀** για επιστροφή στο προηγούμενο στοιχείο του μενού.
Πατήστε **SYSTEM-MENU** για έξοδο από το μενού.

Εγκατάσταση της Συσκευής εγγραφής DVD (συνέχεια)

Ρύθμιση της γλώσσας

Μπορείτε να επιλέξετε τη γλώσσα για τους υπότιτλους και τον ήχο κατά την αναπαραγωγή DVD. Για κάποιους δίσκους DVD, η γλώσσα των υποτίτλων/ήχου μπορεί να μεταβληθεί μόνο μέσα από το μενού του δίσκου DVD. Αν η γλώσσα που επιλέχτηκε δεν είναι διαθέσιμη στο δίσκο, θα χρησιμοποιηθεί στη θέση της η εξ ορισμού ρύθμιση γλώσσας.

Το μενού της γλώσσας (εμφάνιση στην οθόνη) για το σύστημα θα παραμείνει όπως το έχετε ρυθμίσει.

- 1 Πατήστε **SYSTEM-MENU** στο τηλεχειριστήριο.
→ Στην τηλεόραση εμφανίζεται το μενού συστήματος.
- 2 Πατήστε ▼ επανειλημμένα για να επιλέξετε { **Set-up** } (Ρύθμιση).
- 3 Πατήστε ► επανειλημμένα να επιλέξετε { **Language** } (Γλώσσα).

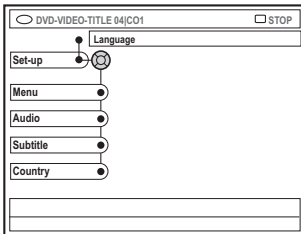

- 4 Πατήστε ▲▼ για να επισημάνετε μία από τις παρακάτω επιλογές και στη συνέχεια πατήστε ►.
 - { **Menu** } (Μενού): γλώσσα του μενού που εμφανίζεται στην οθόνη (μενού OSD)
 - { **Audio** } (Ήχος): γλώσσα αναπαραγωγής
 - { **Subtitle** } (Υπότιτλοι): γλώσσα υποτίτλων
 - { **Country** } (Χώρα): τοποθεσία

- 5 Πατήστε ▲▼ για να επιλέξετε την επιθυμητή γλώσσα και πατήστε ◀ για επιβεβαίωση.
- 6 Επαναλάβετε τα βήματα 4~5 για τις άλλες ρυθμίσεις.

ΣΥΜΒΟΥΛΕΣ: Πατήστε ◀ για επιστροφή στο προηγούμενο στοιχείο του μενού.
Πατήστε **SYSTEM-MENU** για έξοδο από το μενού.

Δίσκοι με δυνατότητα αναπαραγωγής

Χρησιμοποιώντας αυτή τη συσκευή εγγραφής DVD, μπορείτε να αναπαράγετε και να εγγράψετε τους παρακάτω δίσκους:

Εγγραφή και Αναπαραγωγή

DVD+RW (Επανεγγράψιμο DVD 'συν'). Μπορεί να εγγραφεί και να επανεγγραφεί.



DVD+R (Εγγράψιμος DVD 'συν'). Μπορεί να εγγραφεί μόνο μια φορά.



Μόνο αναπαραγωγή:

Βίντεο DVD (Ψηφιακός Ευέλικτος Δίσκος)



DVD-R (Εγγράψιμο DVD 'μείον'). Μπορεί να αναπαραχθεί μόνο αν η εγγραφή έγινε σε 'λειτουργία βίντεο' και η εγγραφή οριστικοποιήθηκε.



DVD-RW (Επανεγγράψιμο DVD 'μείον'). Μπορεί να αναπαραχθεί μόνο αν η εγγραφή έγινε σε 'λειτουργία βίντεο'.



CD Μουσικής – (Σύμπικνος Δίσκος Ψηφιακού Ήχου)



MP3-CD



Βίντεο CD
(Μορφές 1,0, 1,1, 2,0)



Σούπερ Βίντεο CD



CD-R (CD-Εγγράψιμο)
περιεχόμενα Μουσική/ MP3



CD-RW (CD-Επανεγγράψιμο)
περιεχόμενα Μουσική/ MP3



ΣΗΜΑΝΤΙΚΟ!

– Αν όταν πατηθεί ένα πλήκτρο, στην οθόνη της τηλεόρασης εμφανιστεί το απαγορευτικό εικονίδιο (XError), αυτό σημαίνει ότι η λειτουργία δεν είναι διαθέσιμη για τον τρέχοντα δίσκο ή την τρέχουσα ώρα.

– Οι δίσκοι και οι συσκευές αναπαραγωγής DVD είναι σχεδιασμένοι με περιορισμούς περιοχών. Πριν παίξετε ένα δίσκο, βεβαιωθείτε ότι ο δίσκος ανήκει στην ίδια περιοχή με τη συσκευή σας.

– Μην στρώνετε το συρτάκι του δίσκου και μην βάζετε οτιδήποτε άλλο αντικείμενο εκτός από δίσκους μέσα στο συρτάκι. Κάνοντας κάτι τέτοιο μπορεί να προκληθεί δυσλειτουργία στη συσκευή αναπαραγωγής δίσκων.

Εισαγωγή δίσκου

- 1 Πατήστε **STANDBY-ON** για να ενεργοποιήσετε τη συσκευή εγγραφής DVD.
- 2 Πατήστε **OPEN/CLOSE** στο μπροστινό μέρος της συσκευής εγγραφής DVD.
→ Το συρτάκι του δίσκου ανοίγει.
- 3 Μπορείτε επίσης να κρατήσετε πατημένο το πλήκτρο **STOP** στο τηλεχειριστήριο για να ανοίξετε και να κλείσετε το συρτάκι του δίσκου.
- 3 Τοποθετήστε προσεκτικά το δίσκο μέσα στο συρτάκι με την επικέτα του δίσκου να βλέπει προς τα πάνω και στη συνέχεια πατήστε **OPEN/CLOSE** .
→ Βεβαιωθείτε ότι η επικέτα του δίσκου βλέπει προς τα πάνω. Για δίσκους διπλής όψευς, τοποθετήστε με την όψη προς τα πάνω την πλευρά που θέλετε να αναπαράγετε.
- 4 Ενεργοποιήστε την τηλεόραση. Επιλέξτε το σωστό κανάλι Εισόδου Βίντεο (Video In) επάνω στην τηλεόραση.
- 5 Η αναπαραγωγή θα ξεκινήσει αυτόματα ή θα εμφανιστεί ένα παράθυρο διαλόγου στην τηλεόραση (βλ. επόμενη σελίδα).

ΣΥΜΒΟΥΛΕΣ: Η αναπαραγωγή ορισμένων δίσκων δεν είναι δυνατή σε αυτή τη συσκευή εγγραφής DVD λόγω της διαμόρφωσης και των χαρακτηριστικών τους ή λόγω της κατάστασης του λογισμικού εγγραφής και αφθοσίγης.

Αναπαραγωγή (συνέχεια)

Εκκίνηση αναπαραγωγής δίσκου

- Αν στην τηλεόραση εμφανιστεί ένα παράθυρο διαλόγου που δηλώνει: { **Do you want to access the disc content?** } (Θέλετε να αποκτήσετε πρόσβαση στα περιεχόμενα του δίσκου?)
→ Επιλέξτε { **Yes** } (Ναι) για να εμφανίσετε τα περιεχόμενα του δίσκου (βλ. σελίδα 50 “Αναζήτηση του δίσκου”).
→ Επιλέξτε { **No** } (Όχι) για να μεταβείτε στην τελευταία ενεργή λειτουργία.
→ Αν θέλετε να αφαιρέσετε αυτό το παράθυρο διαλόγου στην επόμενη αναπαραγωγή, θα πρέπει να ενεργοποιήσετε τη λειτουργία { **Auto play** } (Αυτόματη Αναπαραγωγή) (βλ. σελίδα 55).
- Εάν εμφανιστεί το παράθυρο διαλόγου εισαγωγής κωδικού στην τηλεόραση, σημαίνει ότι έχει ενεργοποιηθεί ο έλεγχος κλειδώματος/ γονικός έλεγχος για τον δίσκο που έχει τοποθετηθεί (δείτε σελίδες 59–60).
→ Χρησιμοποιήστε το **αλφαριθμητικό πληκτρολόγιο 0-9** του τηλεχειριστηρίου για να εισάγετε τον κωδικό σας (κωδικός πρόσβασης).
- Για περισσότερα χαρακτηριστικά της αναπαραγωγής, βλ. σελίδες 32–35 “Επιπρόσθετα Χαρακτηριστικά Αναπαραγωγής”.

Αναπαραγωγή δίσκου βίντεο DVD

Κανονικά ο δίσκος DVD είναι διαμορφωμένος με ένα μενού του δίσκου. Μπορεί να χρειαστεί να κάνετε την επιλογή σας (π.χ. γλώσσα υποτίτλων ή ήχου) μέσα από το μενού του δίσκου.

- 1 Εισάγετε ένα DVD.
Για να αποκτήσετε πρόσβαση στο μενού δίσκου
- Πατήστε **DISC-MENU** στο τηλεχειριστήριο. Χρησιμοποιήστε το **αλφαριθμητικό πληκτρολόγιο 0-9** για να εισάγετε την επιλογή σας ή χρησιμοποιήστε τα **▲▼** για να πραγματοποιήσετε μια επιλογή αναπαραγωγής και πατήστε **OK** για επιβεβαίωση.
Για να επιλέξετε το δείκτη του προηγούμενου ή του επόμενου κεφαλαίου/τίτλου
- Κατά τη διάρκεια της αναπαραγωγής, πατήστε **T/C** στο τηλεχειριστήριο για να επιλέξετε ‘Title’ (Τίτλο) ή ‘Chapter’ (Κεφάλαιο) και στη συνέχεια πατήστε **◀ / ▶**.

ΣΥΜΒΟΥΛΕΣ: Η αναπαραγωγή ορισμένων δίσκων δεν είναι δυνατή σε αυτή τη συσκευή εγγραφής DVD λόγω της διαμόρφωσης και των χαρακτηριστικών τους ή λόγω της κατάστασης του λογισμικού εγγραφής και αφθοσίξει.

- 2 Για να σταματήσετε την αναπαραγωγή, πατήστε **STOP** ■.

Αναπαραγωγή (Super) Video CD

Οι δίσκοι (Super) Video CD μπορεί να έχουν το χαρακτηριστικό ‘PBC’ (Έλεγχος Αναπαραγωγής). Αυτό σας επιτρέπει να αναπαράγετε τα video CD διαδραστικά, σύμφωνα με το μενού στην οθόνη.

- 1 Εισάγετε ένα (Super) Video CD.
Αν είναι ενεργοποιημένη η λειτουργία ‘PBC’, το μενού καταλόγου του δίσκου θα εμφανιστεί στην τηλεόραση
- 2 Χρησιμοποιήστε το **αλφαριθμητικό πληκτρολόγιο 0-9** για να εισάγετε την επιλογή σας ή χρησιμοποιήστε τα **▲▼** για να πραγματοποιήσετε μια επιλογή αναπαραγωγής και πατήστε **OK** για επιβεβαίωση.
- Πατήστε **RETURN** στο τηλεχειριστήριο για να επιστρέψετε στο προηγούμενο μενού.
- 3 Για να σταματήσετε την αναπαραγωγή, πατήστε **STOP** ■.

Χρήσιμη σημείωση:

– Η λειτουργία ‘PBC’ είναι απενεργοποιημένη από προεπιλογή. Αν θέλετε να δείτε το μενού καταλόγου του δίσκου, θα πρέπει να ενεργοποιήσετε τη λειτουργία ‘PBC’ (βλ. σελίδα 57).

Αναπαραγωγή CD μουσικής (ήχου)

- 1 Εισάγετε ένα CD μουσικής.
→ Η αναπαραγωγή ξεκινά αυτόματα.
- 2 Για να σταματήσετε την αναπαραγωγή, πατήστε **STOP** ■.
→ Ο αριθμός του κομματιού και ο συνολικός χρόνος αναπαραγωγής εμφανίζονται στην οθόνη.

Χρήσιμη σημείωση:

– Αν η τηλεόραση είναι ανοικτή, η οθόνη του CD μουσικής θα εμφανιστεί στην οθόνη της τηλεόρασης. Κατά τη διάρκεια της αναπαραγωγής, ο αριθμός του τρέχοντος κομματιού εμφανίζεται τόσο στην οθόνη της συσκευής όσο και στην οθόνη της τηλεόρασης.

Αναπαραγωγή δίσκου DVD+R(W)

- 1 Εισάγετε ένα δίσκο DVD+RW ή DVD+R.

Αν στην τηλεόραση εμφανιστεί το μενού του δίσκου

- 2 Χρησιμοποιήστε ◀▶▲▼ για να μετακινηθείτε μέσα στο μενού και για να επιλέξετε έναν τίτλο προς αναπαραγωγή και στη συνέχεια πατήστε **PLAY ▶**.
- 3 Για να σταματήσετε την αναπαραγωγή, πατήστε **STOP ■**.

Χρήσιμη σημείωση:

– Αν στον πίνακα απεικόνισης εμφανιστεί το μήνυμα **EMPTY DISC**, αυτό σημαίνει ότι δεν υπάρχουν εγγραφές σε αυτό το δίσκο.

Αναπαραγωγή MP3 CD

- 1 Εισάγετε ένα MP3 CD.

Αν στην τηλεόραση εμφανιστεί το μενού του δίσκου

- 2 Χρησιμοποιήστε ◀▶▲▼ για να μετακινηθείτε μέσα στο μενού και για να επιλέξετε ένα άλμπουμ και κομμάτι προς αναπαραγωγή και στη συνέχεια πατήστε **PLAY ▶**.
- 3 Κατά τη διάρκεια της αναπαραγωγής, μπορείτε να πατήσετε ◀◀ / ▶▶ για να επιλέξετε το επόμενο/προηγούμενο κομμάτι.
- 4 Για να σταματήσετε την αναπαραγωγή, πατήστε **STOP ■**.
→ Ο αριθμός των άλμπουμ εμφανίζεται στην οθόνη.

Χρήσιμες συμβουλές:

– Θα γίνει αναπαραγωγή μόνο της πρώτης περιόδου λειτουργίας ενός CD με πολλαπλές περιόδους.
– Επιπλέον πληροφορίες για το άλμπουμ, το κομμάτι και τον καλλιτέχνη θα εμφανιστούν επίσης στην τηλεόραση, αν έχουν συμπεριληφθεί στην αναγνωριστική (ID) ετικέτα.

Αναπαραγωγή ενός δίσκου με εικόνες (παρουσίαση με οπτικοακουστική μορφή)

Μπορείτε να εμφανίζετε εικόνες JPEG στον επιλεγόμενο κύλινδρο αυτόματα την μία μετά την άλλη σε ρυθμιζόμενα διαστήματα.

- 1 Εισάγετε ένα δίσκο εικόνων JPEG (CD, DVD+RW, DVD+R).

Αν στην τηλεόραση εμφανιστεί η επισκόπηση εικόνων

- 2 Χρησιμοποιήστε τα ◀▶▲▼ για να μετακινηθείτε μέσα στο μενού και για να επιλέξετε έναν κυλιόμενο κατάλογο φωτογραφιών προς αναπαραγωγή.
- 3 Πατήστε **PLAY ▶** για να ξεκινήσει η αναπαραγωγή της παρουσίασης. 'H
- Πατήστε **OK** για να εμφανιστούν 12 μικρογραφίες φωτογραφιών. Μπορείτε να χρησιμοποιήσετε τα ◀▶▲▼ για να επιλέξετε ένα αρχείο εικόνων και στη συνέχεια πατήστε **PLAY ▶** για να ξεκινήσει η αναπαραγωγή.
- 4 Κατά την αναπαραγωγή, μπορείτε να επιλέξετε να κάνετε ζουμ, αναστροφή ή περιστροφή της εικόνας. Πατήστε **EDIT** και στη συνέχεια το κουμπί με τον αντίστοιχο κωδικό χρώματος στο τηλεχειριστήριο.
- 5 Για να σταματήσετε την αναπαραγωγή, πατήστε **STOP ■**.
→ Εμφανίζεται η επισκόπηση εικόνων.

Υποστηριζόμενα μορμά εικόνας JPEG

Η παρούσα συσκευή εγγραφής DVD μπορεί να διαβάσει εικόνες JPEG που είναι αποθηκευμένες σε CD-ROM, CD Εικόνων ή DVD.

Μορφή αρχείων:

- Η επέκταση του αρχείου πρέπει να είναι *.JPG* και όχι *.JPEG*.
- Οι εικόνες αυτές πρέπει να απΜπορεί να εμφανίσει μόνο ακίνητες εικόνες προτύπου DCF ή εικόνες JPEG π.χ. TIFF. Δεν μπορεί να αναπαραγάγει κινούμενες εικόνες, JPEG κίνησης και άλλες μορφές ή εικόνες με μορφή διαφορετική από JPEG ή εικόνες που συνδέονται με ήχο π.χ. αρχεία AVI.
- Η συσκευή εγγραφής DVD μπορεί να χρειαστεί περισσότερο χρόνο για να εμφανίσει τα περιεχόμενα του δίσκου στην τηλεόραση σε περίπτωση που σε έναν δίσκο έχει συμπεριστεί μεγάλος αριθμός τραγουδιών/εικόνων.

ΣΥΜΒΟΥΛΕΣ: Τα χαρακτηριστικά λειτουργίας που περιγράφονται στο παρόν ενδέχεται να μην είναι διαθέσιμα για ορισμένους δίσκους. Να ανατρέχετε πάντα στις οδηγίες που συνοδεύουν τους δίσκους.

Επιπρόσθετα Χαρακτηριστικά Αναπαραγωγής

Χρήση των επιλογών της Γραμμής εργαλείων

- 1 Πατήστε **SYSTEM-MENU** στο τηλεχειριστήριο.
→ Στην τηλεόραση εμφανίζεται το μενού συστήματος.
- 2 Στην { Toolbar } (Γραμμή Εργαλείων), πατήστε ► για να επιλέξετε { **Options** } (Επιλογές).

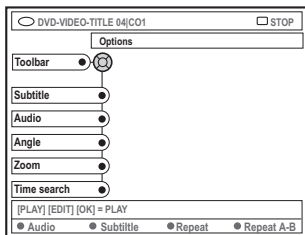

- 3 Πατήστε ▲ ▼ για να επιλέξετε τη ρύθμιση που θέλετε να προσαρμόσετε.
→ Εάν στο μενού, η επιλογή δεν είναι ενεργοποιημένη, σημαίνει ότι η λειτουργία αυτή δεν διατίθεται ή δεν είναι δυνατό να αλλάξει στην τρέχουσα κατάσταση.
→ Οδηγίες για την προσαρμογή των ρυθμίσεων παρέχονται στις παρακάτω σελίδες.
- 4 Για έξοδο, πατήστε **SYSTEM-MENU**.

Αλλαγή γλώσσας υποτίτλων

Η λειτουργία αυτή δουλεύει μόνο σε DVD με πολλές γλώσσες υποτίτλων, μπορείτε να αλλάξετε στην επιθυμητή γλώσσα ενώ παίζει το DVD. Η λειτουργία αυτή είναι επίσης προσβάσιμη μέσω του Πράσινου πλήκτρου στο τηλεχειριστήριο.

- 1 Πατήστε ▼ για να επιλέξετε { **Subtitle** } (Υπότιτλοι) και πατήστε ► για να εισέλθετε στις σχετικές επιλογές.
- 2 Πατήστε ▼ επανειλημμένα μέχρι να επιλεγεί η επιθυμητή γλώσσα και στη συνέχεια πατήστε ◀ για επιβεβαίωση.
→ Οι γλώσσες μπορεί να είναι αριθμημένες ή συντετμημένες, όπως "En" για Αγγλικά.
→ Αν η επιλεγμένη γλώσσα δεν είναι διαθέσιμη στο δίσκο, θα χρησιμοποιηθεί στη θέση της η προεπιλεγμένη ρύθμιση γλώσσας.

Χρήσιμη σημείωση:

– Κάποιοι δίσκοι DVD επιτρέπουν τη μεταβολή της γλώσσας υποτίτλων μόνο μέσα από το μενού του δίσκου DVD. Για να αποκτήσετε πρόσβαση στο μενού του δίσκου, πατήστε **DISC-MENU**.

ΣΥΜΒΟΥΛΕΣ: Τα χαρακτηριστικά λειτουργίας που περιγράφονται στο παρόν ενδέχεται να μην είναι διαθέσιμα για ορισμένους δίσκους. Να ανατρέχετε πάντα στις οδηγίες που συνοδεύουν τους δίσκους.

Επιπρόσθετα Χαρακτηριστικά Αναπαραγωγής (συνέχεια)

Αλλαγή γλώσσας του σάουντρακ ήχου

Η λειτουργία αυτή δουλεύει μόνο σε DVD με πολλά σάουντρακ γλώσσας ή με ΧΓΔ με πολλά κανάλια ήχου. Η λειτουργία αυτή είναι επίσης προσβάσιμη μέσω του Κόκκινου πλήκτρου στο τηλεχειριστήριο.

- 1 Πατήστε ▼ για να επιλέξετε { **Audio** } (Ηχος) και πατήστε ► για να εισέλθετε στις επιλογές του.
- 2 Πατήστε ▼ επανειλημμένα μέχρι να επιλεγεί η επιθυμητή γλώσσα ήχου και στη συνέχεια πατήστε ◀ για επιβεβαίωση.
→ Οι γλώσσες μπορεί να είναι αριθμημένες ή συντετημένες, όπως "En" για Αγγλικά.
→ Αν η επιλεγμένη γλώσσα δεν είναι διαθέσιμη στο δίσκο, θα χρησιμοποιηθεί στη θέση της η προεπιλεγμένη ρύθμιση γλώσσας.

Χρήσιμη σημείωση:

– Κάποιοι δίσκοι DVD επιτρέπουν τη μεταβολή της γλώσσας υποτίτλων μόνο μέσα από το μενού του δίσκου DVD. Για να έχετε πρόσβαση στο μενού δίσκου, πατήστε **DISC-MENU**.

Αλλάζοντας τις γωνίες της κάμερας

Η επιλογή αυτή είναι διαθέσιμη μόνο σε DVD που περιέχουν ακολουθίες γραμμένες από διαφορετικές γωνίες της κάμερας. Αυτό επιτρέπει να βλέπετε μια εικόνα από διαφορετικές γωνίες.

- 1 Πατήστε ▼ για να επιλέξετε { **Angle** } (Γωνία) και πατήστε ► για να εισέλθετε στις σχετικές επιλογές.
→ Εμφανίζονται οι διαθέσιμες γωνίες κάμερας.
- 2 Πατήστε ▲ ▼ για να επιλέξετε τη γωνία κάμερας στην οποία θέλετε να αλλάξετε και στη συνέχεια πατήστε ◀ για επιβεβαίωση.

ΣΥΜΒΟΥΛΕΣ: Τα χαρακτηριστικά λειτουργίας που περιγράφονται στο παρόν ενδέχεται να μην είναι διαθέσιμα για ορισμένους δίσκους. Να ανατρέχετε πάντα στις οδηγίες που συνοδεύουν τους δίσκους.

Λειτουργία μεγέθυνσης

Η επιλογή αυτή επιτρέπει τη μεγέθυνση της εικόνας στην οθόνη της τηλεόρασης και την περιήγησή σας στη μεγεθυσμένη εικόνα.

- 1 Πατήστε ▼ για να επιλέξετε { **Zoom** } (Ζουμ) και πατήστε ► για να εισέλθετε στη λειτουργία μεγέθυνσης.
→ Εμφανίζεται η γραμμή κατάστασης της μεγέθυνσης που υποδεικνύει το συντελεστή μεγέθυνσης.

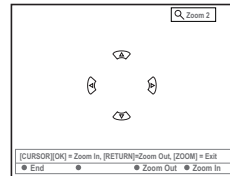

- 2 Πατήστε **OK** στο τηλεχειριστήριο για εστίαση ή **RETURN** για σμίκρυνση.
- 3 Χρησιμοποιήστε τα ◀▶▲▼ για να περιηγηθείτε στη μεγεθυσμένη εικόνα.
- 4 Για να πραγματοποιήσετε έξοδο από τη λειτουργία ζουμ, πατήστε **SYSTEM-MENU**.

Αναζήτηση ώρας

Η επιλογή αυτή σας επιτρέπει να παραλείψετε ένα συγκεκριμένο σημείο στον τρέχοντα δίσκο.

- 1 Πατήστε ▼ για να επιλέξετε { **Time search** } (Αναζήτηση ώρας) και πατήστε ► για να εισάγετε το πεδίο ώρας.
→ Ο χρόνος δείχνει τον υπολειπόμενο χρόνο αναπαραγωγής για τον τρέχοντα δίσκο (ώρες : λεπτά).
- 2 Πατήστε ▲ ▼ για να αλλάξετε το ψηφίο και πατήστε ► για να μεταβείτε στο επόμενο πεδίο ψηφίου.
- 3 Μπορείτε επίσης να χρησιμοποιήσετε το **αλφαριθμητικό πληκτρολόγιο 0-9** για να εισάγετε απευθείας το σωστό ψηφίο.
- 3 Πατήστε **OK** για επιβεβαίωση.
→ Η αναπαραγωγή παραλείπει τον επιλεγμένο χρόνο.

Επιπρόσθετα Χαρακτηριστικά Αναπαραγωγής (συνέχεια)

Μετάβαση σε άλλο τίτλο/ κεφάλαιο/κομμάτι

Όταν ένας δίσκος περιέχει περισσότερα από ένα κομμάτια, τίτλους ή κεφάλαια, μπορείτε να μεταβείτε σε διαφορετικό κομμάτι, τίτλο ή κεφάλαιο με τον τρόπο που φαίνεται παρακάτω.

Κατά τη διάρκεια της αναπαραγωγής,

- Πατήστε **▶▶** για να μεταβείτε στον επόμενο τίτλο/κεφάλαιο/κομμάτι.
- Πατήστε **◀◀** για να επιστρέψετε στην αρχή του τρέχοντος τίτλου/κεφαλαίου/κομματιού. Πατώντας **◀◀** δύο φορές μπορείτε να επιστρέψετε στην αρχή ή στο προηγούμενο τίτλο/κεφάλαιο/κομμάτι.

Ή

- Χρησιμοποιήστε το **αλφαριθμητικό πληκτρολόγιο 0-9** για την εισαγωγή του αριθμού τίτλου/κεφαλαίου/κομματιού.

Ή

- Πατήστε **T/C** στο τηλεχειριστήριο για να επιλέξετε "T" (τίτλο) ή "C" (κεφάλαιο).

Ή

- Πατήστε **BROWSER** στο τηλεχειριστήριο για την εμφάνιση του καταλόγου των τίτλων. Στη συνέχεια πατήστε **▲ ▼** για να επιλέξετε έναν τίτλο και πατήστε **OK** για επιβεβαίωση.

Αναζήτηση προς τα εμπρός/ προς τα πίσω

Μπορείτε να μετακινήσετε γρήγορα προς τα εμπρός ένα δίσκο με ταχύτητα ίση με τέσσερις, οκτώ ή τριάντα δύο φορές την ταχύτητα κανονικής αναπαραγωγής.

- 1 Κατά τη διάρκεια της αναπαραγωγής, κρατήστε πατημένο το **◀◀** (προς τα πίσω) ή το **▶▶** (προς τα εμπρός) για να μεταβείτε στη λειτουργία αναζήτησης.
→ Εμφανίζεται η γραμμή κατάστασης Αναζήτησης. Εμφανίζει την ταχύτητα Αναζήτησης (-32x, -8x, -4x, 4x, 8x ή 32x).
→ Ο ήχος θα σταματήσει.
- 2 Πατήστε το πλήκτρο **◀◀** (προς τα πίσω) ή **▶▶** (ζοσψασδ) (προς τα εμπρός) για να μεταβείτε κυκλικά στις ταχύτητες αναζήτησης.
- 3 Για επαναφορά στην κανονική αναπαραγωγή, πατήστε **PLAY ▶**.

Προσωρινή παύση αναπαραγωγής/αναπαραγωγή σε αργή κίνηση

- 1 Κατά τη διάρκεια της αναπαραγωγής, πατήστε **PAUSE II**, για να σταματήσετε προσωρινά την αναπαραγωγή και να εμφανιστεί μια ακίνητη εικόνα.
- 2 Κρατήστε πατημένο το κουμπί **◀◀** (προς τα πίσω) ή **▶▶** (προς τα εμπρός) για να εκκινήσει η αναπαραγωγή σε αργή κίνηση με κατεύθυνση προς τα εμπρός ή προς τα πίσω.
→ Πατήστε **◀◀** ή **▶▶** επανειλημμένα για εναλλαγή μεταξύ διαφορετικών ταχυτήτων αργής κίνησης (-1/2, -1/4, -1/8, 1/2, 1/4 ή 1/8).
- 3 Για επαναφορά στην κανονική αναπαραγωγή, πατήστε **PLAY ▶**.

ΣΥΜΒΟΥΛΕΣ: Τα χαρακτηριστικά λειτουργίας που περιγράφονται στο παρόν ενδέχεται να μην είναι διαθέσιμα για ορισμένους δίσκους. Να ανατρέχετε πάντα στις οδηγίες που συνοδεύουν τους δίσκους.

Επιπρόσθετα Χαρακτηριστικά Αναπαραγωγής (συνέχεια)

Επιλογή διαφόρων τρόπων αναπαραγωγής

Επαναλαμβανόμενη αναπαραγωγή

Μπορείτε να επιλέξετε ένα Κεφάλαιο, Κομμάτι, Τίτλο ή ολόκληρο δίσκο για επαναλαμβανόμενη αναπαραγωγή.

- 1 Πατήστε επανειλημμένα το **Κίτρινο** πλήκτρο { REPEAT } (ΕΠΑΝΑΛΗΨΗ) στο πληκτρολόγιο για να πραγματοποιήσετε μία από τις επιλογές επανάληψης.
- 2 Επιλέξτε μία από τις διαθέσιμες επιλογές.
→ Επανάληψη κεφαλαίου (μόνο για DVD)
→ Επανάληψη κομματιού/τίτλου
→ Επανάληψη άλμπουμ/λίστας αναπαραγωγής (αν εφαρμόζεται)
→ Επανάληψη ολόκληρου δίσκου (για video CD, CD ήχου CD μόνο, DVD+RW)
→ Επανάληψη απενεργοποιημένη
- 3 Για να ακυρώσετε την επανάληψη αναπαραγωγής, πατήστε επανειλημμένα το ΚΙΤΡΙΝΟ κουμπί μέχρι να απενεργοποιηθεί η λειτουργία επανάληψης ή πατήστε **STOP** ■.

Επανάληψη ενός συγκεκριμένου τμήματος (A-B)

Μπορείτε να επαναλάβετε την αναπαραγωγή ενός συγκεκριμένου μέρους τίτλου/κεφαλαίου/κομματιού. Για να το κάνετε αυτό, θα πρέπει να μαρκάρετε την αρχή και το τέλος του τμήματος που θέλετε.

- 1 Κατά τη διάρκεια της αναπαραγωγής, πατήστε το **Μπλε** κουμπί { REPEAT A-B } (Επανάληψη A-B) στο τηλεχειριστήριο.
→ Αυτό υποδεικνύει ότι το σημείο εκκίνησης έχει μαρκαριστεί.
- 2 Πατήστε το **Μπλε** πλήκτρο { REPEAT A-B } (Επανάληψη A-B) στο τηλεχειριστήριο για να μαρκάρετε το τέλος του τμήματος.
→ Ένας ορατός δείκτης έχει τοποθετηθεί στη γραμμή του προγράμματος.
→ Η αναπαραγωγή μεταπηδά στην αρχή του μαρκαρισμένου τμήματος. Το τμήμα αυτό επαναλαμβάνεται μέχρι την ακύρωση της λειτουργίας επανάληψης.

ΣΥΜΒΟΥΛΕΣ: Τα χαρακτηριστικά λειτουργίας που περιγράφονται στο παρόν ενδέχεται να μην είναι διαθέσιμα για ορισμένους δίσκους. Να ανατρέχετε πάντα στις οδηγίες που συνοδεύουν τους δίσκους.

- 3 Για να ακυρώσετε την επαναλαμβανόμενη αναπαραγωγή, πατήστε ξανά το **Μπλε** πλήκτρο.

Τυχαία αναπαραγωγή

Επιλέξτε τη λειτουργία τυχαίας αναπαραγωγής για να αφήσετε τη συσκευή εγγραφής DVD να επιλέξει και να αναπαράγει τυχαία κομμάτια από το δίσκο (μόνο για δίσκους MP3 και CD μουσικής).

- 1 Πατήστε το **Πράσινο** πλήκτρο { SHUFFLE } (ΤΥΧΑΙΑ ΑΝΑΠΑΡΑΓΩΓΗ) στο τηλεχειριστήριο.
→ Θα ξεκινήσει η αναπαραγωγή όλων των κεφαλαίων του τίτλου με τυχαία σειρά.
- 2 Για να ακυρώσετε την τυχαία αναπαραγωγή, πατήστε ξανά το **Πράσινο** πλήκτρο.

Ανίχνευση δίσκου

Η παρούσα λειτουργία επιτρέπει την προεπισκόπηση των πρώτων 10 δευτερολέπτων κάθε κομματιού (μόνο για CD, VCD ή DVD+RW) του δίσκου.

- 1 Κατά τη διάρκεια της αναπαραγωγής, πατήστε το **Κόκκινο** κουμπί { SCAN } (ΣΑΡΩΣΗ) στο τηλεχειριστήριο.
→ Η συσκευή εγγραφής DVD μεταπηδά στο επόμενο κομμάτι μετά από 10 δευτερόλεπτα αναπαραγωγής.
- 2 Για να βγείτε από τη λειτουργία Ανίχνευσης δίσκου, πατήστε ξανά το **Κόκκινο** κουμπί.
→ Η κανονική αναπαραγωγή συνεχίζει από το τρέχον κομμάτι.

Εγγραφή

Δίσκοι για εγγραφή

Με αυτή τη συσκευή εγγραφής DVD μπορούν να χρησιμοποιηθούν δύο μορφές εγγραψίμων δίσκων:



DVD+RW (Επανεγγράψιμο DVD 'συν')

– Οι δίσκοι είναι επανεγγράψιμοι και μπορούν να χρησιμοποιηθούν για πολλαπλές εγγραφές από τη στιγμή που θα διαγραφούν τα υπάρχοντα δεδομένα.



DVD+R (Εγγραψίμος DVD 'συν')

- Οι δίσκοι μπορούν να χρησιμοποιηθούν για μία και μοναδική εγγραφή.
- Κάθε νέα εγγραφή προστίθεται πάντοτε στο τέλος όλων των προηγούμενων εγγραφών, καθώς οι υπάρχουσες εγγραφές δεν μπορούν να διαγραφούν.
- Στους δίσκους DVD+R μπορούν να τεθούν δείκτες, αρκεί να μην έχουν οριστικοποιηθεί. Είναι επίσης δυνατή η δημιουργία επιπλέον δεικτών κεφαλαίων.
- Για να αναπαραχθεί ένας δίσκος DVD+R σε άλλη συσκευή αναπαραγωγής DVD, πρέπει να έχει οριστικοποιηθεί (βλ. σελίδα 46 Κλείσιμο δίσκου (DVD+R)). Μετά από αυτό, δεν μπορούν να προστεθούν άλλα δεδομένα στο δίσκο.
- Μπορείτε επίσης να διαγράψετε ανεπιθύμητες εγγραφές. Ωστόσο, ο χώρος που καταλαμβάνεται από τα διαγραμμένα δεδομένα δεν μπορεί να ανακτηθεί δια περαιτέρω εγγραφή.

ΣΗΜΑΝΤΙΚΟ!

Μη εγγράψιμες εικόνες

Τα τηλεοπτικά προγράμματα, οι ταινίες, οι βιντεοκασέτες, οι δίσκοι και άλλα υλικά ενδέχεται να προστατεύονται από δικαιώματα πνευματικής ιδιοκτησίας και σε αυτή την περίπτωση η εγγραφή τους σε αυτή τη συσκευή εγγραφής δεν είναι δυνατή.

Ρυθμίσεις εγγραφής

- 1 Πατήστε **SYSTEM-MENU** στο τηλεχειριστήριο.
→ Στην τηλεόραση εμφανίζεται το μενού συστήματος.
- 2 Πατήστε ▼ για να επιλέξετε { **Preferences** } (Προτιμήσεις).
- 3 Πατήστε ► για να επιλέξετε { **Recording** } (Εγγραφή).

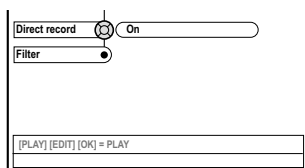
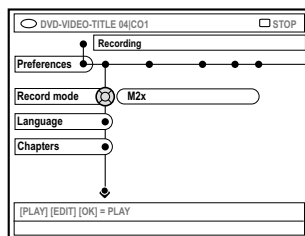

- 4 Πατήστε ▲ ▼ για να επιλέξετε τη ρύθμιση για την εγγραφή.
→ Οδηγίες για την προσαρμογή των ρυθμίσεων παρέχονται στις παρακάτω σελίδες.
- 5 Για έξοδο, πατήστε **SYSTEM-MENU**.

ΣΥΜΒΟΥΛΕΣ: Υπογραμμίζεται η προεπιλεγμένη εργοστασιακή ρύθμιση. Πατήστε ◀ για επιστροφή στο προηγούμενο στοιχείο του μενού. Πατήστε **SYSTEM-MENU** για έξοδο από το μενού.

Τρόπος εγγραφής

Ο τρόπος εγγραφής καθορίζει την ποιότητα εικόνας των εγγραφών και το μέγιστο χρόνο εγγραφής για ένα δίσκο. Κατά τη διάρκεια της αναπαραγωγής, η σωστή ποιότητα εικόνας επιλέγεται αυτόματα. Η πρόσβαση στη λειτουργία αυτή μπορεί επίσης να γίνεται μέσω του πληκτρού **REC MODE** στο τηλεχειριστήριο.

- 1 Πατήστε **▼** για να επιλέξετε { **Record mode** } (Τρόπος εγγραφής) και πιέστε **▶** για να εισέλθετε στις επιλογές του.
- 2 Πατήστε **▲ ▼** για να επιλέξετε έναν από τους παρακάτω τρόπους εγγραφής.

Λειτουργία εγγραφής	Ποιότητα εικόνας	Μέγιστος χρόνος εγγραφής ανά δίσκο
M1	Υψηλή ποιότητα (HQ)	1 ώρα
M2	Ποιότητα DVD -Αναπαραγωγή (SP)	2 ώρες
M2x	Ποιότητα DVD-Αναπαραγωγή Plus(SP+)	2,5 ώρες
M3	Ποιότητα S-VHS-Long Play (LP)	3 ώρες
M4	Ποιότητα VHS-Extended Play (EP)	4 ώρες
M6	Ποιότητα VHS-Super Long Play (SLP)	6 ώρες
M8	Ποιότητα VHS-Super Extended Play (SEF)	8 ώρες

- 3 Πατήστε **◀** για επιβεβαίωση.

Χρήσιμη σημείωση:

– {M1} λειτουργία εγγραφής διαθέσιμη μόνο για τα μοντέλα DVDR615 και DVDR616.

Γλώσσα εγγραφής

Κάποια τηλεοπτικά προγράμματα εκπέμπουν και επιπλέον γλώσσα ήχου (δικάναλος ήχου). Για παράδειγμα, έστω ότι ένα πρόγραμμα είναι διαθέσιμο στα Αγγλικά και στα Ισπανικά, με τα Ισπανικά να είναι η δεύτερη επιλογή γλώσσας. Μπορείτε να επιλέξετε τη γλώσσα που θέλετε ως εξ ορισμού ρύθμιση για την εγγραφή. Η ρύθμιση αυτή θα είναι ενεργή αν ένα τηλεοπτικό πρόγραμμα μεταδίδεται με δικάναλο ήχο.

Όταν γίνεται αναπαραγωγή της εγγραφής, μπορείτε να ακούτε μόνο τον ήχο που γράψατε.

- 1 Πατήστε **▼** για να επιλέξετε { **Language** } (Γλώσσα) και πατήστε **▶** για να εισέλθετε στις επιλογές του.
- 2 Πατήστε **▶** για να επιλέξετε μία από τις επιλογές.
→ { **Lang. I** } (Γλώσσα I) : Αρχική γλώσσα εκπομπής.
→ { **Lang. II** } (Γλώσσα II) : Επιπλέον γλώσσα ήχου (ήχους δύο καναλιών).
- 3 Πατήστε **◀** για επιβεβαίωση.

Εισαγωγή δεικτών κεφαλαίων

Μπορείτε να εισάγετε ένα δείκτη κεφαλαίων εντός τίτλου, κατά τη διάρκεια της εγγραφής. Αυτό σας επιτρέπει να έχετε πρόσβαση σε συγκεκριμένα σημεία του γραμμένου δίσκου ακριβώς όπως θα επιλέγατε ένα κεφάλαιο σε ένα DVD.

- 1 Πατήστε **▼** για να επιλέξετε { **Chapters** } (Κεφάλαια) και πατήστε **▶** για να εισέλθετε στις επιλογές του.
- 2 Πατήστε **▲ ▼** για να πραγματοποιήσετε μία από τις επιλογές.
→ { **Off** } (Απενεργοποίηση) : Απενεργοποίηση αυτού του χαρακτηριστικού.
→ { **Standard** } (Κανονική) : Ένας δείκτης κεφαλαίου θα εισάγεται αυτόματα κατά την εγγραφή ανά διάστημα το οποίο θα εξαρτάται από την επιλεγμένη λειτουργία εγγραφής.
- 3 Πατήστε **◀** για επιβεβαίωση.

ΣΥΜΒΟΥΛΕΣ: Υπογραμμίζεται η προεπιλεγμένη εργοστασιακή ρύθμιση. Πατήστε **◀** για επιστροφή στο προηγούμενο στοιχείο του μενού. Πατήστε **SYSTEM-MENU** για έξοδο από το μενού.

Εγγραφή (συνέχεια)

Λειτουργία άμεσης εγγραφής

Πριν κάνετε απευθείας εγγραφές από την τηλεόρασή σας, βεβαιωθείτε ότι η λειτουργία άμεσης εγγραφής είναι ενεργοποιημένη. Βλ. σελίδα 40 “Άμεση εγγραφή” Για περισσότερες πληροφορίες.

- 1 Πατήστε **▼** για να επιλέξετε { **Direct record** } (Απευθείας εγγραφή) και πατήστε **►** για να εισέλθετε στις επιλογές του.
- 1 Πατήστε **►** για να επιλέξετε μία από τις επιλογές.
→ { **On** } (Ενεργό) : Ενεργοποίηση εγγραφής απευθείας από την οθόνη της τηλεόρασης.
→ { **Off** } (Ανενεργό) : Απενεργοποίηση άμεσης εγγραφής.
- 3 Πατήστε **◀** για επιβεβαίωση.

Λειτουργία φίλτρου

Για εγγραφή μοξη πιας ή εσωεξδεδ πιας, μπορείτε να επιλέξετε μια κατάλληλη λειτουργία φίλτρου για να βελτιστοποιήσετε την εγγραφή βίντεο. Η ρύθμιση δεν επηρεάζει τη λειτουργία εγγραφής υψηλής ποιότητας ή την τυπική λειτουργία εγγραφής.

- 1 Πατήστε **▼** για να επιλέξετε { **Filter** } (Λειτουργία φίλτρου) και πατήστε **►** για να εισάγετε τις επιλογές σας.
- 2 Πατήστε **►** για να επιλέξετε μία από τις επιλογές.
→ { **Standard** } (Κανονική) : Κανονική ρύθμιση.
→ { **Sport** } (Σπορ) : Βελτίωση της εγγραφής εικόνων που κινούνται γρήγορα. Βελτιστοποίηση της ποιότητας εικόνας στους τρόπους λειτουργίας M3~M8.
- 3 Πατήστε **◀** για επιβεβαίωση.

Χειροκίνητη εγγραφή

Χρησιμοποιήστε τη λειτουργία ‘Χειροκίνητης εγγραφής’ για να ξεκινήσετε να γράφετε αμέσως (π.χ. για να γράψετε ένα τηλεοπτικό θέαμα που βρίσκεται ήδη σε εξέλιξη).

- 1 Ανοίξτε την τηλεόραση. Επιλέξτε το σωστό κανάλι Εισόδου Βίντεο (Video In) επάνω στην τηλεόραση.
- 2 Εισάγετε ένα DVD+R(W).
→ Αν εισήχθηκε ένα DVD+RW που περιέχει ήδη εγγραφές, πατήστε **▲ ▼** στο τηλεχειριστήριο για να επιλέξετε από που θα ξεκινάει η εγγραφή.
- 3 Πατήστε **TUNER** στο τηλεχειριστήριο για να δείτε τα τηλεοπτικά προγράμματα και στη συνέχεια πατήστε **▲ ▼** για να επιλέξετε τον αριθμό του προγράμματος που θέλετε να γράψετε.
- Για να πραγματοποιήσετε εγγραφή από πρόσθετη συσκευή, πατήστε το κουμπί {0} στο τηλεχειριστήριο και στη συνέχεια **▼** για να επιλέξετε το σωστό κανάλι εισόδου που ταιριάζει με την υποδοχή στην οποία έχετε συνδέσει τη συσκευή εγγραφής DVD.
→ { CAM 2 } : Υποδοχή DV IN στο μπροστινό μέρος
→ { CAM 1 } : S-VIDEO ή VIDEO με υποδοχές AUDIO L/R στο μπροστινό μέρος
→ { EXT 2 } : Υποδοχή Scart EXT 2 AUX-I/O στο πίσω μέρος
→ { EXT 1 } : Υποδοχή Scart EXT 1 TO TV-I/O στο πίσω μέρος
- 4 Πατήστε **REC ●** για να ξεκινήσει η εγγραφή.
- Ενώ η εγγραφή βρίσκεται σε εξέλιξη, μπορείτε να πατήσετε **OK** για να εισαγάγετε ένα δείκτη κεφαλαίου όποτε είναι απαραίτητο.

ΣΥΜΒΟΥΛΕΣ: Υπογραμμίζεται η προεπιλεγμένη εργοστασιακή ρύθμιση. Πατήστε **◀** για επιστροφή στο προηγούμενο στοιχείο του μενού. Πατήστε **SYSTEM-MENU** για έξοδο από το μενού.

- 5 Για να πραγματοποιήσετε εγγραφή από εξωτερική συσκευή, πρέπει να ξεκινήσετε σε αυτήν την αναπαραγωγή
- 6 Για να σταματήσετε την εγγραφή, πατήστε **STOP ■**.
→ Η ένδειξη "MENU UPDATE" ή "CREATE MENU" εμφανίζεται στην οθόνη για να δείξει ότι η συσκευή εγγραφής DVD γράφει τον κατάλογο των περιεχομένων. Περιμένετε μέχρι να εξαφανιστεί το μήνυμα πριν βγάλετε το δίσκο DVD+R(W).
- Αν κατά τη διάρκεια της εγγραφής τελειώσει η χωρητικότητα του δίσκου, η εγγραφή θα σταματήσει και η συσκευή εγγραφής DVD θα σβήσει αυτόματα.

Προσωρινή παύση εγγραφής

- 1 Κατά τη διάρκεια της εγγραφής, πατήστε **PAUSE II**.
→ Μπορείτε να χρησιμοποιήσετε αυτή τη λειτουργία για να αποφύγετε την εγγραφή διαφημίσεων.
- 2 Για να συνεχίσετε την εγγραφή, πατήστε **REC ●**.

Χρήσιμες συμβουλές:

- Αν εισάγετε νέες εγγραφές ανάμεσα σε ήδη υπάρχουσες, ελέγξτε τη διάρκεια των παλιών και των νέων εγγραφών. Αν η καινούρια εγγραφή έχει μεγάλη διάρκεια, θα γραφτεί επάνω στην επόμενη εγγραφή (τίτλος/κεφάλαιο).
- Η διαθέσιμη διάρκεια εγγραφής εξαρτάται από τον τρέχοντα τρόπο εγγραφής και τον διαθέσιμο χρόνο στο δίσκο.

Αυτόματη Εγγραφή με αυτόματο κλείσιμο (Εγγραφή με Ένα Πάτημα)

- 1 Ακολουθήστε τα βήματα 1~3 της "Χειροκίνητη εγγραφή" στη σελίδα 38.
- 2 Πατήστε **REC ●** στο τηλεχειριστήριο για να ξεκινήσει εγγραφή 30 λεπτών. Κάθε φορά που θα πατάτε το **REC ●** θα προστίθενται 30 λεπτά στο χρόνο εγγραφής.
→ Η συσκευή εγγραφής θα σταματήσει να γράφει στον καθορισμένο χρόνο τέλους και θα κλείσει αυτόματα.
- Αν κάνετε λάθος, διαγράψτε την εγγραφή πατώντας **STOP ■** ενώ η οθόνη δείχνει το χρόνο εγγραφής.
- Για να ελέγξετε το χρόνο εγγραφής που απομένει, ενώ η εγγραφή βρίσκεται σε εξέλιξη, πατήστε **SYSTEM-MENU**.

ΣΥΜΒΟΥΛΕΣ: Για να αναπαραγάγετε ένα DVD+R σε άλλες συσκευές αναπαραγωγής DVD, δείτε Κλείσιμο δίσκου (DVD+R)".

Εγγραφή (συνέχεια)

Άμεση εγγραφή

Η λειτουργία Άμεσης Εγγραφής σας επιτρέπει να γράψετε το τηλεοπτικό πρόγραμμα που βλέπετε εκείνη τη στιγμή, όταν η συσκευή εγγραφής DVD είναι κλειστή.

- 1 Ενεργοποιήστε τη λειτουργία { **Direct record** } (Άμεση εγγραφή) στις ρυθμίσεις εγγραφής (βλ. σελίδα 38).
- 2 Στην τηλεόραση, επιλέξτε τον αριθμό του προγράμματος που θέλετε να γράψετε.
- 3 Με τη συσκευή εγγραφής DVD απενεργοποιημένη, πατήστε **REC** ●.
→ Το σύστημα θα συγκρίνει το επιλεγμένο τηλεοπτικό κανάλι της τηλεόρασης με τα αποθηκευμένα στη μνήμη του τηλεοπτικά κανάλια. Αν το ίδιο τηλεοπτικό κανάλι βρεθεί, μεταφέρει τη συσκευή εγγραφής DVD στον αντίστοιχο αριθμό προγράμματος και ξεκινά την εγγραφή.
- 4 Για να σταματήσετε την εγγραφή, πατήστε **STOP** ■.

Χρήσιμη σημείωση:

– Μην αλλάζετε κανάλια κατά τη διάρκεια της αναζήτησης, αυτό μπορεί να επηρεάσει το συντονισμό της συσκευής εγγραφής DVD.

Διαγραφή εγγραφής

Μπορείτε να διαγράψετε μια συγκεκριμένη εγγραφή από το δίσκο DVD+R(W).

- 1 Εισαγάγετε έναν εγγεγραμμένο δίσκο DVD+RW ή ένα δίσκο DVD+R που δεν έχει "κλείσει".
→ Στην τηλεόραση εμφανίζεται η οθόνη εικόνων ευρετηρίου ή το μενού με τα περιεχόμενα του δίσκου.
- 2 Χρησιμοποιήστε τα ◀▶▲▼ για να επιλέξετε μια καταχώρηση στο μενού.
- 3 Στο τηλεχειριστήριο, πατήστε το κουμπί με τον αντίστοιχο κωδικό χρώματος για να επιλέξετε { **Delete** } (Διαγραφή).
→ Η τρέχουσα εγγραφή θα διαγραφεί.
→ Για δίσκους DVD+RW μόνο, σε αυτό το σημείο μπορεί να δημιουργηθεί νέα εγγραφή.
- Για να διαγράψετε όλες τις εγγραφές, ανατρέξτε στις σελίδες 54~55 της ενότητας "Πρόσβαση στις επιλογές Προτιμήσεων – Δίσκος" και επιλέξτε { **Delete all** } (Διαγραφή όλων).

ΣΥΜΒΟΥΛΕΣ: Για να αναπαράγετε ένα DVD+R σε άλλες συσκευές αναπαραγωγής DVD, δείτε Κλείσιμο δίσκου (DVD+R)".

Χρονοπρογραμματισμός Εγγραφής

Εισαγωγή

Χρησιμοποιήστε τον 'Χρονοπρογραμματισμό Εγγραφής' για να ξεκινήσετε και να σταματήσετε αυτόματα μια εγγραφή κάποια μεταγενέστερη ημερομηνία/ώρα. Η συσκευή εγγραφής DVD θα μεταπηδήσει στο σωστό αριθμό προγράμματος και θα ξεκινήσει την εγγραφή την καθορισμένη ώρα.

Με αυτή τη συσκευή DVD, μπορείτε να προγραμματίσετε εκ των προτέρων μέχρι έξι εγγραφές για περίοδο 15 ημερών.

Για να κάνει μια προγραμματισμένη εγγραφή, η συσκευή εγγραφής DVD πρέπει να γνωρίζει:

- Την ημερομηνία κατά την οποία θέλετε να κάνει την εγγραφή.
- Τον αριθμό του προγράμματος του τηλεοπτικού καναλιού.
- Την ώρα εκκίνησης και διακοπής της εγγραφής.
- Τον τρόπο εγγραφής (M1/M2/M2x/M3/M4/M6/M8), βλ. σελίδα 37.

Σχετικά με τα 'VPS/PDC'

Τα 'VPS' (Σύστημα Προγραμματισμού Βίντεο)/'PDC' (Ελεγχος Παράδοσης Προγράμματος) χρησιμοποιούνται για τον έλεγχο της έναρξης και της διάρκειας των εγγραφών των τηλεοπτικών προγραμμάτων. Αν ένα τηλεοπτικό πρόγραμμα ξεκινάει νωρίτερα ή τελειώνει αργότερα από το προγραμματισμένο, η συσκευή εγγραφής DVD θα ανοίξει και θα κλείσει στη σωστή ώρα.

Αν θέλετε να προγραμματίσετε μια ώρα που είναι διαφορετική από την ώρα των VPS/PDC, θα πρέπει να απενεργοποιήσετε τα VPS/PDC.

Προγραμματίζοντας εγγραφές

- 1 Ανοίξτε την τηλεόραση. Επιλέξτε το σωστό κανάλι Εισόδου Βίντεο (Video In) επάνω στην τηλεόραση.
- 2 Πατήστε **TIMER** στο τηλεχειριστήριο.
→ Εμφανίζεται η επισκόπηση χρονοπρογραμματισμού.
- 3 Εάν η ώρα δεν έχει ρυθμιστεί, στην οθόνη θα εμφανιστεί το μενού { **Time and Date** } (Ωρα-ημέρα) Δείτε σελίδα 27.
- 3 Επιλέξτε το αντίστοιχο έγχρωμο κωδικοποιημένο πλήκτρο για να επιλέξετε { **New Timer** }.
→ Εμφανίζεται η οθόνη εισόδου στο χρονοπρογραμματισμό.

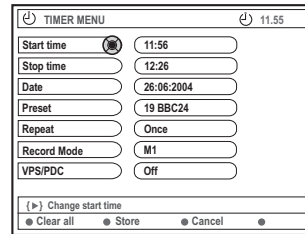

- 4 Χρησιμοποιήστε τα ▲ ▼ για να επιλέξετε το κατάλληλο πεδίο εισόδου.
- 5 Χρησιμοποιήστε τα ▲ ▼ για να μπείτε στις πληροφορίες του προγράμματος (ή χρησιμοποιήστε το **αλφαριθμητικό πληκτρολόγιο 0-9**.

{ **Start time** } (Χρόνος έναρξης)

- Εισάγετε το χρόνο έναρξης εγγραφής και πατήστε **OK** για επιβεβαίωση.

{ **Stop time** } (Χρόνος διακοπής)

- Εισάγετε το χρόνο διακοπής της εγγραφής και πατήστε **OK** για επιβεβαίωση.

{ **Date** } (Ημερομηνία)

- Εισάγετε την ημερομηνία εγγραφής (Ημέρα/Μήνας/Έτος) και πατήστε **OK** για επιβεβαίωση.

{ **Preset** } (Προεπιλογές)

- Επιλέξτε το προεπιλεγμένο κανάλι και πατήστε **OK** για επιβεβαίωση.

ΣΥΜΒΟΥΛΕΣ: Για να αναπαράγετε ένα DVD+R σε άλλες συσκευές αναπαραγωγής DVD.

Κατά την εγγραφή με χρονοδιακόπτη πατήστε **STANDBY-ON** για να διακόψετε την εγγραφή.

Χρονοπρογραμματισμός Εγγραφής (συνέχεια)

{ Repeat } (Επανάληψη)

– Επιλέξτε εγγραφές {Weekly} (Εβδομαδιαίως), {Once} (Μία Φορά) ή {Mon-Fri} (Δευτ.-Παρ.) και πατήστε **OK** για επιβεβαίωση.

{ Record mode } (Τρόπος εγγραφής)

– Επιλέξτε έναν τρόπο εγγραφής και πατήστε **OK** για επιβεβαίωση. Βλ. σελίδες 36~37 “Ρυθμίσεις εγγραφής – Τρόποι εγγραφής”.

{ VPS/PDC }

– Επιλέξτε την ενεργοποίηση ή την απενεργοποίηση των λειτουργιών VPS/PDC. Για πληροφορίες σχετικά με τα VPS/PDC, βλ. σελίδα 41.

- Για να διαγράψετε τις εγγραφές του χρονοπρογραμματιστή, πατήστε το αντίστοιχο έγχρωμο κωδικοποιημένο πλήκτρο του τηλεχειριστηρίου για να επιλέξετε { **Clear all** } (Διαγραφή Όλων).
→ Όλες οι ρυθμίσεις στο μενού χρονοπρογραμματισμού έχουν διαγραφεί.
- Για να ακυρώσετε τον χρονοπρογραμματισμό, πατήστε το αντίστοιχο έγχρωμο κωδικοποιημένο πλήκτρο του τηλεχειριστηρίου για να επιλέξετε { **Cancel** } (Ακύρωση).
→ Εμφανίζεται η επισκόπηση χρονοπρογραμματισμού.
- 6 Πατήστε το αντίστοιχο έγχρωμο κωδικοποιημένο πλήκτρο του τηλεχειριστηρίου για να επιλέξετε { **Store** } (Αποθήκευση).
→ Το σύστημα θα αποθηκεύσει την εγγραφή χρονοπρογραμματισμού και θα επιστρέψει στην οθόνη επισκόπησης χρονοπρογραμματισμού.
- 7 Για να βγείτε, πατήστε **TIMER**.
- 8 Εισάγετε ένα DVD+R(W).

- 9 Πατήστε **STANDBY-ON** για να κλείσετε τη συσκευή εγγραφής DVD.
→ Η συσκευή εγγραφής DVD πρέπει να βρίσκεται σε λειτουργία αναμονής για να πραγματοποιηθεί εγγραφή με χρονοδιακόπτη. Διαφορετικά, θα εμφανιστεί ένα μήνυμα δέκα λεπτά πριν την έναρξη της εγγραφής.
→ Αν αγνοήσετε το μήνυμα προειδοποίησης, η συσκευή εγγραφής DVD θα μεταβεί αυτόματα σε λειτουργία αναμονής πριν την έναρξη της προγραμματισμένης εγγραφής.
→ Το εικονίδιο **TIMER** θα ανάψει επάνω στον πίνακα απεικόνισης, αν έχει ρυθμιστεί κάποια προγραμματισμένη εγγραφή.

Χρήσιμη σημείωση:

- Ρυθμίστε την προγραμματισμένη εγγραφή ένα λεπτό νωρίτερα από την ώρα έναρξης του προγράμματος. Αυτό βοηθάει στη διασφάλιση εγγραφής ολόκληρου του προγράμματος, επειδή ο δίσκος χρειάζεται περίπου 30 δευτερόλεπτα για να προετοιμαστεί για εγγραφή.
- Η εγγραφή με χρονοδιακόπτη από εξωτερική πηγή εισόδου {CAM2} δεν είναι δυνατή.

Προγραμματισμένη εγγραφή από Κουτί Σύνδεσης Καλωδιακής

Αν έχετε συνδέσει το Κουτί Καλωδιακής και Αποκωδικοποιητή στη σύνδεση Υγασυ ‘EXT 2 AUX-I/O’ (βλ. σελίδα 14), της συσκευής εγγραφής DVD, ακολουθήστε τα βήματα που περιγράφονται παρακάτω για να προγραμματίσετε τις εγγραφές.

- 1 Επιλέξτε το κανάλι εισόδου του Κουτιού Καλωδιακής.
- 2 Προγραμματίστε την εγγραφή με τις απαραίτητες πληροφορίες. Ακολουθήστε τα βήματα 1~9 της ενότητας “Προγραμματίζοντας εγγραφές” στις σελίδες 41~42.

{ Preset } (Προεπιλογές)

– Επιλέξτε { EXT2 } ως κανάλι εισόδου και πατήστε **OK** για επιβεβαίωση.

- 3 Για την εγγραφή, αφήστε ανοικτό το Κουτί Σύνδεσης Καλωδιακής.

ΣΥΜΒΟΥΛΕΣ: Για να αναπαράγετε ένα DVD+R σε άλλες συσκευές αναπαραγωγής DVD.

Κατά την εγγραφή με χρονοδιακόπτη πατήστε **STANDBY-ON** για να διακόψετε την εγγραφή.

Χρονοπρογραμματισμός Εγγραφής (συνέχεια)

Προγραμματισμός εγγραφών με το Σύστημα ShowView®

Με αυτό το σύστημα προγραμματισμού, χρειάζεται μόνο να εισάγετε τον αριθμό ShowView®, καθώς όλες οι απαραίτητες πληροφορίες που χρειάζονται από τη συσκευή εγγραφής DVD για τον προγραμματισμό εγγραφής εμπεριέχονται στον αριθμό αυτό.

- 1 Ανοίξτε την τηλεόραση. Επιλέξτε το σωστό κανάλι Εισόδου Βίντεο (Video In) επάνω στην τηλεόραση.
- 2 Πατήστε **TIMER** στο τηλεχειριστήριο.
→ Εμφανίζεται η επισκόπηση χρονοπρογραμματισμού.

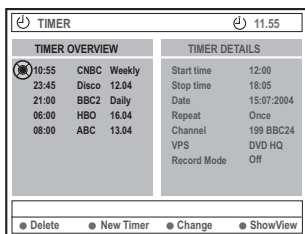

- 3 Πατήστε το αντίστοιχο έγχρωμο κωδικοποιημένο πλήκτρο του τηλεχειριστηρίου για να επιλέξετε { **ShowView** }.
→ Εμφανίζεται η οθόνη εισαγωγής του ShowView®.

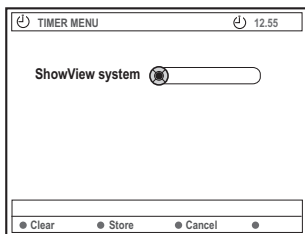

- 4 Χρησιμοποιήστε το αλφαριθμητικό **πληκτρολόγιο 0-9** για την εισαγωγή του κωδικού ShowView®. (π.χ.: 5-312-4 ή 5,312 4, κλειδί εισαγωγής '53124').
→ Ο αριθμός αυτός έχει μήκος μέχρι 9 ψηφία και μπορεί να βρεθεί δίπλα στην ώρα εκκίνησης του τηλεοπτικού προγράμματος στο περιοδικό σας με το πρόγραμμα της τηλεόρασης.

- Για να διαγράψετε την εγγραφή στο ShowView® πατήστε το αντίστοιχο έγχρωμο κωδικοποιημένο πλήκτρο του τηλεχειριστηρίου για να επιλέξετε { **Clear** } (Διαγραφή).
- Για να ακυρώσετε τον προγραμματισμό με το ShowView® πατήστε το αντίστοιχο έγχρωμο κωδικοποιημένο πλήκτρο του τηλεχειριστηρίου για να επιλέξετε { **Cancel** } (Ακύρωση).
→ Εμφανίζεται η επισκόπηση χρονοπρογραμματισμού.
- 5 Πατήστε **OK** για επιβεβαίωση, στη συνέχεια πατήστε το κουμπί με τον αντίστοιχο κωδικό χρώματος για να επιλέξετε { **Store** } (Αποθήκευση).
→ Το σύστημα θα αποθηκεύσει την εγγραφή χρονοπρογραμματισμού και θα επιστρέψει στην οθόνη επισκόπησης χρονοπρογραμματισμού.
- Αν οι πληροφορίες λείπουν ή δεν είναι διαθέσιμες, μπορεί να σας ζητηθεί να εισάγετε περισσότερες πληροφορίες. Ακολουθήστε τις οδηγίες επί της οθόνης της τηλεόρασης.
- Αν θέλετε να κάνετε αλλαγές, χρησιμοποιήστε τα **▲▼◀▶** για να επιλέξετε το κατάλληλο πεδίο εισαγωγής. Αν χρειαστεί, κάντε αλλαγές χρησιμοποιώντας τα **▲▼** ή το **αλφαριθμητικό πληκτρολόγιο 0-9**.
- 6 Για να βγείτε, πατήστε **TIMER**.
- 7 Εισάγετε ένα DVD+R(W).
- 8 Πατήστε **STANDBY-ON** για να ανοίξετε τη συσκευή εγγραφής DVD.
→ Η συσκευή εγγραφής DVD πρέπει να βρίσκεται σε λειτουργία αναμονής για να πραγματοποιηθεί εγγραφή με χρονοδιακόπτη. Διαφορετικά, θα εμφανιστεί ένα μήνυμα δέκα λεπτά πριν την έναρξη της εγγραφής.
→ Αν αγνοήσετε το μήνυμα προειδοποίησης, η συσκευή εγγραφής DVD θα μεταβεί αυτόματα σε λειτουργία αναμονής πριν την έναρξη της προγραμματισμένης εγγραφής.
→ Το εικονίδιο 'TIMER' θα ανάψει επάνω στον πίνακα απεικόνισης, αν έχει ρυθμιστεί κάποια προγραμματισμένη εγγραφή.

ΣΥΜΒΟΥΛΕΣ: Για να αναπαράγετε ένα DVD+R σε άλλες συσκευές αναπαραγωγής DVD.

Κατά την εγγραφή με χρονοδιακόπτη πατήστε **STANDBY-ON** για να διακόψετε την εγγραφή.

Χρονοπρογραμματισμός Εγγραφής (συνέχεια)

Αλλαγή μιας προγραμματισμένης εγγραφής

- 1 Ανοίξτε την τηλεόραση. Επιλέξτε το σωστό κανάλι Εισόδου Βίντεο (Video In) επάνω στην τηλεόραση.
- 2 Πατήστε **TIMER** στο τηλεχειριστήριο.
→ Εμφανίζεται η επισκόπηση χρονοπρογραμματισμού.

TIMER OVERVIEW		TIMER DETAILS	
10:55	CNBC Weekly	Start time	12:00
23:45	Disco 12.04	Stop time	18:05
21:00	BBC2 Daily	Date	15:07:2004
06:00	HBO 16.04	Repeat	Once
08:00	ABC 13.04	Channel	199 BBC24
		VPS	DVD HQ
		Record Mode	Off

● Delete ● New Timer ● Change ● ShowView

- 3 Πατήστε **▲ ▼** για να επιλέξετε το πρόγραμμα που θέλετε να αλλάξετε.
- 4 Πατήστε το αντίστοιχο έγχρωμο κωδικοποιημένο πλήκτρο στο τηλεχειριστήριο για να επιλέξετε { **Change** } (Αλλαγή).
→ Εμφανίζεται η εισαγωγική οθόνη του χρονοπρογράμματος του τρέχοντος επιλεγμένου προγράμματος.
- 5 Ακολουθήστε τα βήματα 4~9 της ενότητας "Προγραμματίζοντας εγγραφές" στις σελίδες 41~42, και κάντε όλες τις απαραίτητες αλλαγές.

Διαγραφή μιας προγραμματισμένης εγγραφής

- 1 Ανοίξτε την τηλεόραση. Επιλέξτε το σωστό κανάλι Εισόδου Βίντεο (Video In) επάνω στην τηλεόραση.
- 2 Πατήστε **TIMER** στο τηλεχειριστήριο.
→ Εμφανίζεται η επισκόπηση χρονοπρογραμματισμού.
- 3 Πατήστε **▲ ▼** για να επιλέξετε το πρόγραμμα που θέλετε να διαγράψετε.
- 4 Πατήστε το αντίστοιχο έγχρωμο κωδικοποιημένο πλήκτρο στο τηλεχειριστήριο για να επιλέξετε { **Delete** } (Διαγραφή).
→ Το τρέχον επιλεγμένο πρόγραμμα διαγράφηκε από τη λίστα.

ΣΥΜΒΟΥΛΕΣ: Για να αναπαράγετε ένα DVD+R σε άλλες συσκευές αναπαραγωγής DVD.

Κατά την εγγραφή με χρονοδιακόπτη πατήστε **STANDBY-ON** για να διακόψετε την εγγραφή.

Επεξεργασία / Κλείσιμο εγγραφής

Σχετικά με την επεξεργασία

Μπορείτε να αλλάξετε τα περιεχόμενα και τις ρυθμίσεις δίσκου για έναν εγγραφημένο δίσκο DVD+RW ή για έναν δίσκο DVD+R που δεν έχει "κλείσει", από την οθόνη του μενού επεξεργασίας. Η επεξεργασία φωτογραφιών περιορίζεται στην αλλαγή των πληροφοριών ενός ρολού ή άλμπουμ. Αυτές οι αλλαγές επεξεργασίας είναι διαθέσιμες στη συσκευή εγγραφής DVD, ωστόσο, η πρόσβαση σε αυτές ενδέχεται να μην είναι δυνατή όταν αναπαράγετε το δίσκο σε άλλη συσκευή αναπαραγωγής DVD.

Τα στοιχεία με δυνατότητα επεξεργασίας που περιλαμβάνονται στο μενού επεξεργασίας είναι τα εξής:

- Όνομα δίσκου ενός DVD+R(W)
- Μετατροπή DVD σε συμβατό τύπο (μόνο για δίσκους DVD+RW)
- "Κλείσιμο" δίσκου (μόνο για δίσκους DVD+R)
- Όνομα τίτλου δίσκου DVD+R(W)
- Επεξεργασία βίντεο

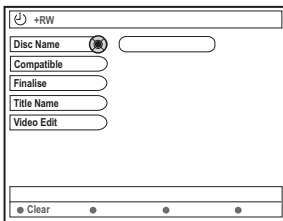

Λειτουργίες κουμπιών με κωδικό χρώματος

Στη λειτουργία επεξεργασίας, η χρήση μιας σειράς λειτουργιών γίνεται δυνατή μέσα από τα κουμπιά με κωδικό χρώματος που βρίσκονται στο τηλεχειριστήριο.

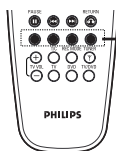

Έγχρωμα κωδικοποιημένα πλήκτρα (Κόκκινο / Πράσινο / Κίτρινο / Μπλε)

Αυτές οι λειτουργίες εμφανίζονται στο κάτω μέρος του μενού, οπότε ισχύουν.

{ **Clear** } (Διαγραφή)

- Πατήστε αυτό το κουμπί για να διαγράψετε την καταχώρηση που αφορά το επιλεγμένο στοιχείο μενού.

ΣΥΜΒΟΛΙΑΣ: Σε ένα δίσκο DVD+R που έχει "κλείσει" δεν μπορεί να πραγματοποιηθεί άλλη εγγραφή και επεξεργασία. Πατήστε **RETURN** για επιστροφή στο προηγούμενο στοιχείο του μενού. Πατήστε **EDIT** για έξοδο από το μενού.

Οθόνη εικόνων ευρετηρίου

Η οθόνη εικόνων ευρετηρίου προβάλλει τις εγγραφές που έχετε πραγματοποιήσει σε δίσκο DVD+RW ή DVD+R.

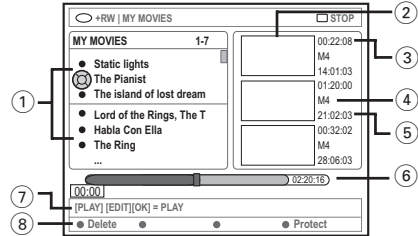

Μια οθόνη εικόνων ευρετηρίου αντιπροσωπεύει κάθε αποθηκευμένη πληροφορία εγγραφής:

- 1 Όνομα εγγραφής (ή αριθμός καναλιού και ώρα).
- 2 Εικόνα ευρετηρίου τίτλου
- 3 Μήκος εγγραφής
- 4 Λειτουργία εγγραφής
- 5 Ημερομηνία εγγραφής
- 6 Γραμμή δίσκου (αντιπροσωπεύει τις εγγραφές, τους διαγραμμένους τίτλους, τον προστατευμένο τίτλο και το κενό διάστημα στο τέλος του δίσκου)
- 7 Οδηγίες σχετικά με τη λειτουργία υποστήριξης
- 8 Τέσσερις υποστηριζόμενες λειτουργίες με κομμάτι αντίστοιχου κωδικού χρώματος.

Επεξεργασία/Κλείσιμο εγγραφής (συνέχεια)

Αλλαγή του ονόματος δίσκου/ τίτλου

- 1 Εισαγάγετε έναν εγγεγραμμένο δίσκο DVD+RW ή ένα δίσκο DVD+R που δεν έχει "κλείσει".
→ Στην τηλεόραση εμφανίζεται η οθόνη εικόνων ευρετηρίου ή το μενού με τα περιεχόμενα του δίσκου.
- 2 Πατήστε **EDIT** στο τηλεχειριστήριο.
→ Εμφανίζεται το αντίστοιχο μενού επεξεργασίας.
- 3 Πατήστε **▲ ▼** για να επιλέξετε { **Disc name** } (Όνομα δίσκου) ή { **Title name** } (Όνομα τίτλου) στο μενού.
- 4 Πατήστε **▲ ▼** για να αλλάξετε το χαρακτήρα/αριθμό ή για να δημιουργήσετε μια καταχώρηση, χρησιμοποιώντας το **αλφαριθμητικό πληκτρολόγιο 0-9**.
→ Πατήστε **◀ ▶** για να μετακινηθείτε στο προηγούμενο ή το επόμενο πεδίο.
- 5 Πατήστε **OK** για να επιβεβαιώσετε τις αλλαγές.
→ Η οθόνη πληροφοριών ενημερώνεται.

Μετατροπή για συμβατότητα επεξεργασίας (DVD+RW)

Αυτή η λειτουργία σας δίνει τη δυνατότητα να καταστήσετε συμβατή μια επεξεργασμένη έκδοση δίσκου DVD+RW. Η ενέργεια αυτή απαιτείται ώστε να είναι δυνατή η προβολή των επεξεργασμένων πληροφοριών και σε άλλες συσκευές αναπαραγωγής DVD.

- 1 Εισαγάγετε ένα εγγεγραμμένο δίσκο DVD+RW.
→ Στην τηλεόραση εμφανίζεται η οθόνη εικόνων ευρετηρίου ή το μενού με τα περιεχόμενα του δίσκου.
- 2 Πατήστε **EDIT** στο τηλεχειριστήριο.
→ Εμφανίζεται το αντίστοιχο μενού επεξεργασίας.

- 3 Πατήστε **▲ ▼** για να επιλέξετε { **Compatible** } (Μετατροπή για συμβατότητα) στο μενού και στη συνέχεια πατήστε **OK** για επιβεβαίωση.

Χρήσιμη σημείωση:

– Εάν η ρύθμιση {Γονπαιβμε} (Μετατροπή για συμβατότητα) δεν διατίθεται προς επιλογή, σημαίνει ο δίσκος είναι ήδη συμβατός.

Κλείσιμο δίσκου (DVD+R)

Αυτή η λειτουργία είναι απαραίτητη για την αναπαραγωγή ενός δίσκου DVD+R σε συσκευή αναπαραγωγής DVD. Διαφορετικά, η αναπαραγωγή του δίσκου DVD+R θα είναι δυνατή μόνο σε αυτή τη συσκευή εγγραφής DVD.

Μετά το "κλείσιμο", δεν είναι δυνατό να πραγματοποιηθούν άλλες εγγραφές και αλλαγές στο δίσκο. Πριν τον "κλείσετε", βεβαιωθείτε ότι έχετε ολοκληρώσει όλες τις εγγραφές και αλλαγές που θέλετε. Μετά το "κλείσιμο" ενός δίσκου DVD+R, το άνοιγμά του δεν είναι δυνατό.

- 1 Εισαγάγετε ένα δίσκο DVD+R που δεν έχει "κλείσει".
→ Στην τηλεόραση εμφανίζεται η οθόνη εικόνων ευρετηρίου ή το μενού με τα περιεχόμενα του δίσκου.
- 2 Πατήστε **EDIT** στο τηλεχειριστήριο.
→ Εμφανίζεται το αντίστοιχο μενού επεξεργασίας.
- 3 Πατήστε **▲ ▼** για να επιλέξετε { **Finalise** } (Κλείσιμο) στο μενού και στη συνέχεια πατήστε **OK** για επιβεβαίωση.
→ Εμφανίζεται ένα πλαίσιο διαλόγου, το οποίο δείχνει το χρόνο που απαιτείται για τη διαδικασία.
→ Όταν ολοκληρωθεί, εμφανίζεται η οθόνη εικόνων ευρετηρίου.

ΣΥΜΒΟΥΛΕΣ: Σε ένα δίσκο DVD+R που έχει "κλείσει" δεν μπορεί να πραγματοποιηθεί άλλη εγγραφή και επεξεργασία. Πατήστε **RETURN** για επιστροφή στο προηγούμενο στοιχείο του μενού. Πατήστε **EDIT** για έξοδο από το μενού.

Επεξεργασία/Κλείσιμο εγγραφής (συνέχεια)

Επεξεργασία βίντεο

Στη λειτουργία επεξεργασίας βίντεο, αναπαράγεται ολόκληρη η εγγραφή ανεξάρτητα από το αν είναι κρυφή ή όχι.

- 1 Εισαγάγετε έναν εγγεγραμμένο δίσκο DVD+RW ή ένα δίσκο DVD+R που δεν έχει "κλείσει".
→ Στην τηλεόραση εμφανίζεται η οθόνη εικόνων ευρετηρίου.
- 2 Πατήστε **▲ ▼** για να επιλέξετε μια εγγραφή.
- 3 Πατήστε **EDIT** στο τηλεχειριστήριο.
→ Εμφανίζεται το αντίστοιχο μενού επεξεργασίας.
- 4 Πατήστε **▲ ▼** για να επιλέξετε { **Video edit** } (Επεξεργασία βίντεο) στο μενού και στη συνέχεια πατήστε **OK** για επιβεβαίωση.
→ Εμφανίζεται το μενού επεξεργασίας βίντεο.
H
- Κατά τη διάρκεια της αναπαραγωγής του εγγεγραμμένου δίσκου DVD+R(W), μπορείτε να πατήσετε **EDIT** για απευθείας πρόσβαση στο μενού επεξεργασίας βίντεο.



γραμμή δίσκου

Σχετικά με τη γραμμή δίσκου

Στη γραμμή δίσκου, η κεφαλή αναπαραγωγής εγγραφής δείχνει το ακριβές σημείο στο οποίο βρίσκεται η αναπαραγωγή στο δίσκο.

Απόκρυψη ανεπιθύμητης σκηνής

Μπορείτε να αποκρύψετε μια συγκεκριμένη σκηνή (πχ να παραλείψετε διαφημίσεις) και να την κάνετε ξανά ορατή.

- 1 Ακολουθήστε τα βήματα 1~4 της ενότητας "Επεξεργασία βίντεο" στη σελίδα 47.
- 2 Πατήστε **PLAY ▶** ή **◀▶** για να αναζητήσετε την αρχή του κεφαλαίου που θέλετε να αποκρύψετε.
→ Καθώς η επιλογή των κεφαλαίων μπορεί να γίνει μόνο μέσω των τίτλων τους, προσέξτε να μην μεταπηδήσετε στον επόμενο τίτλο.
- 3 Στο τηλεχειριστήριο, πατήστε το κουμπί με τον αντίστοιχο κωδικό χρώματος για να επιλέξετε { **Hide** } (Απόκρυψη).
→ Με αυτόν το τρόπο ορίζεται το κεφάλαιο προς απόκρυψη.
→ Τα κρυφά κεφάλαια θα φανούν μόνο μετά την έξοδο από τη λειτουργία επεξεργασίας βίντεο.

Για να ακυρώσετε τα κεφάλαια απόκρυψης

- 4 Πατήστε **◀▶** ή **▶▶** για να αναζητήσετε την αρχή της σκηνής που θέλετε να επανεμφανίσετε.
- 5 Στο τηλεχειριστήριο, πατήστε το κουμπί με τον αντίστοιχο κωδικό χρώματος για να επιλέξετε { **Show** } (Εμφάνιση).
→ Με αυτόν το τρόπο ορίζεται το κεφάλαιο προς επανεμφάνιση.

ΣΥΜΒΟΥΛΕΣ: Σε ένα δίσκο DVD+R που έχει "κλείσει" δεν μπορεί να πραγματοποιηθεί άλλη εγγραφή και επεξεργασία. Πατήστε **RETURN** για επιστροφή στο προηγούμενο στοιχείο του μενού. Πατήστε **EDIT** για έξοδο από το μενού.

Επεξεργασία/Κλείσιμο εγγραφής (συνέχεια)

Επεξεργασία κεφαλαίου (συγχώνευση/διαίρεση/Απόκρυψη)

- 1 Ξεκινήστε την αναπαραγωγή ενός εγγεγραμμένου δίσκου DVD+RW ή ενός δίσκου DVD+R που δεν έχει "κλείσει".
- 2 Πατήστε **EDIT** στο τηλεχειριστήριο.
- 3 Στο τηλεχειριστήριο, πατήστε το κουμπί με τον αντίστοιχο κωδικό χρώματος για να επιλέξετε { **Chapter** } (Κεφάλαιο).
→ Εμφανίζεται το μενού επεξεργασίας κεφαλαίου.

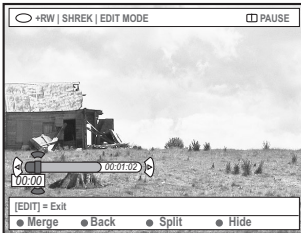

- 4 Στο τηλεχειριστήριο, πατήστε το κουμπί με τον αντίστοιχο κωδικό χρώματος για να πραγματοποιήσετε την αλλαγή σας.

{ **Merge** } (Συγχώνευση)

– Ορίστε αυτή την επιλογή για να συγχωνεύσετε το τρέχον κεφάλαιο με το προηγούμενο.

Εάν και τα δύο κεφάλαια ήταν κρυφά, τότε το συγχωνευμένο κεφάλαιο θα είναι και αυτό κρυφό. Εάν μόνο ένα από τα δύο κεφάλαια ήταν κρυφό, τότε τα συγχωνευμένα κεφάλαια δεν θα είναι κρυφά.

{ **Back** } (Πίσω)

– Ορίστε αυτή την επιλογή για να επιστρέψετε στην προηγούμενη οθόνη.

{ **Split** } (Διαίρεση)

– Ορίστε αυτή την επιλογή για να εισαγάγετε ένα δείκτη κεφαλαίου και να χωρίσετε στα δύο το τρέχον κεφάλαιο. Όταν πραγματοποιείται αναπαραγωγή ενός κεφαλαίου που είναι επισημασμένο για απόκρυψη, τότε και τα δύο καινούργια κεφάλαια θα είναι κρυφά.

{ **Hide** } (Απόκρυψη)

– Ορίστε αυτή τη επιλογή για να αποκρύψετε το τρέχον κεφάλαιο.

Επεξεργασία τίτλου (διαίρεση/προσάρτηση/εικόνα ευρετηρίου)

- 1 Ξεκινήστε την αναπαραγωγή ενός εγγεγραμμένου δίσκου DVD+RW ή ενός δίσκου DVD+R που δεν έχει "κλείσει".
- 2 Πατήστε **EDIT** στο τηλεχειριστήριο.
- 3 Στο τηλεχειριστήριο, πατήστε το κουμπί με τον αντίστοιχο κωδικό χρώματος για να επιλέξετε { **Title** } (Τίτλο).
→ Εμφανίζεται το μενού επεξεργασίας τίτλου.

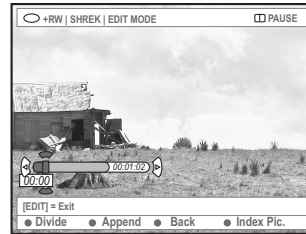

- 4 Μόλις βρείτε τη σκηνή που θέλετε να χρησιμοποιήσετε για την επεξεργασία τίτλων, πατήστε το αντίστοιχο έγχρωμο κωδικοποιημένο πλήκτρο στο τηλεχειριστήριο για να πραγματοποιήσετε την επεξεργασία σας.

{ **Divide** } (Διαίρεση) – Μόνο DVD+RW

– Ορίστε αυτή την επιλογή για να διαιρέσετε τον τρέχοντα τίτλο σε δύο νέους τίτλους. Καθένας από αυτούς τους τίτλους έχει ξεχωριστή εικόνα ευρετηρίου.

Προειδοποίηση! Από τη στιγμή που ένας τίτλος διαιρεθεί, η μορφή του δεν μπορεί να αντιστραφεί.

{ **Back** } (Πίσω)

– Ορίστε αυτή την επιλογή για να επιστρέψετε στην προηγούμενη οθόνη.

ΣΥΜΒΟΥΛΕΣ: Σε ένα δίσκο DVD+R που έχει "κλείσει" δεν μπορεί να πραγματοποιηθεί άλλη εγγραφή και επεξεργασία. Πατήστε **RETURN** για επιστροφή στο προηγούμενο στοιχείο του μενού. Πατήστε **EDIT** για έξοδο από το μενού.

Επεξεργασία/Κλείσιμο εγγραφής (συνέχεια)

{ **Index Pic.** } (Εικ. ευρετηρίου)

– Ορίστε αυτή την επιλογή για να χρησιμοποιήσετε την τρέχουσα σκηνή ως εικόνα ευρετηρίου του τίτλου.

Σημείωση: Στην οθόνη εικόνων ευρετηρίου, ως εικόνα ευρετηρίου του τίτλου εμφανίζεται συνήθως το πρώτο πλαίσιο μιας εγγραφής.

{ **Append** } (Προσάρτηση) - μόνο για δίσκο DVD+RW

– Ορίστε αυτή την επιλογή για προσαρτήσετε μια εγγραφή στην ήδη υπάρχουσα, στο σημείο που βρίσκεται η αναπαραγωγή. Συνεχίστε να εφαρμόζετε τα βήματα 5~7.

Μόνο για εγγραφή προσάρτησης:

- 5 Πατήστε **▲▼** για να επιλέξετε κανάλι εισόδου προς προσάρτηση: { αριθμός προρύθμισης προγράμματος }, { EXT1 }, { EXT2 } ή { CAM1 }.
- 6 Πατήστε **REC ●** για να ξεκινήσει η εγγραφή προσάρτησης.
Προειδοποίηση! Μόλις ξεκινήσει η εγγραφή, θα σβηστεί κάθε εγγραφή που έχει πραγματοποιηθεί από το σημείο έναρξης της αναπαραγωγής και μετά.
- 7 Για να διακόψετε την εγγραφή προσάρτησης, πατήστε **STOP ■**.

Διαγραφή δεικτών κεφαλαίων

Μπορείτε να διαγράψετε όλους τους δείκτες κεφαλαίων που υπάρχουν στην τρέχουσα εγγραφή.

- 1 Ακολουθήστε τα βήματα 1~3 της ενότητας "Επεξεργασία βίντεο" στη σελίδα 47.
- 2 Στο τηλεχειριστήριο, πατήστε το κουμπί με τον αντίστοιχο κωδικό χρώματος για να επιλέξετε { **No Chapters** } (Χωρίς κεφάλαια).

Επεξεργασία φωτογραφιών

Οι εγγραφές φωτογραφιών (εικόνα JPEG) σε δίσκο DVD+R(W) περιορίζονται σε επεξεργασία των πληροφοριών.

Οι πληροφορίες με δυνατότητα επεξεργασίας είναι:

- Τίτλος του επιλεγμένου στοιχείου
- Όνομα άλμπουμ
- Ημερομηνία φωτογραφίας

- 1 Εισαγάγετε έναν εγγραμμένο δίσκο DVD+RW ή ένα δίσκο DVD+R που δεν έχει "κλείσει".
- 2 Χρησιμοποιήστε τα **◀▶▲▼** για να επιλέξετε μια καταχώρηση στο μενού.
- 3 Πατήστε **EDIT** στο τηλεχειριστήριο.
→ Εμφανίζεται το αντίστοιχο μενού επεξεργασίας.
- 4 Πατήστε **▲▼** για να αλλάξετε το χαρακτήρα/αριθμό ή για να δημιουργήσετε μια καταχώρηση, χρησιμοποιώντας το **αλφαριθμητικό πληκτρολόγιο 0-9**.
→ Πατήστε **▶◀** για να μετακινηθείτε στο προηγούμενο ή το επόμενο πεδίο καταχώρησης.
- 5 Πατήστε **OK** για να επιβεβαιώσετε τις αλλαγές.
→ Η οθόνη πληροφοριών ενημερώνεται.

Κατά τη διάρκεια αναπαραγωγής φωτογραφιών (εικόνα JPEG),

μπορείτε να πατήσετε το **EDIT** για να αλλάξετε τη φωτογραφία που εμφανίζεται. Ωστόσο, οι αλλαγές δεν είναι δυνατό να αποθηκευτούν στο δίσκο.

- 1 Κατά την αναπαραγωγή, πατήστε **EDIT**.
- 2 Πατήστε **▶** για να επιλέξετε { **Photo options** } (Επιλογές φωτογραφιών) στην οθόνη και, στη συνέχεια, πατήστε **▼** για να επιλέξετε { **Filter** } (Φίλτρο) ή { **Colour Adjust** } (Ρύθμιση χρωμάτων).
- 3 Πατήστε **▶** για να αποκτήσετε πρόσβαση στο μενού και, στη συνέχεια, πατήστε **▲▼** για να επιλέξετε τη διαθέσιμη ρύθμιση.

Χρήσιμη σημείωση:

– Η επεξεργασία του ηχητικού περιεχομένου δεν είναι δυνατή.

Για πληροφορίες σχετικά με την οργάνωση των εικόνων JPEG, δείτε τις σελίδες 51~53 της ενότητας "Αναζήτηση στο δίσκο εικόνων".

ΣΥΜΒΟΥΛΕΣ: Σε ένα δίσκο DVD+R που έχει "κλείσει" δεν μπορεί να πραγματοποιηθεί άλλη εγγραφή και επεξεργασία. Πατήστε **RETURN** για επιστροφή στο προηγούμενο στοιχείο του μενού. Πατήστε **EDIT** για έξοδο από το μενού.

Χρήση του προγράμματος περιήγησης

Αναζήτηση του δίσκου

Μπορείτε να προβάλετε και να διαχειριστείτε περιεχόμενα που υπάρχουν στους δίσκους σας χρησιμοποιώντας την κονσόλα οθόνης που λέγεται Media Browser.

- 1 Εισαγάγετε ένα δίσκο στη συσκευή εγγραφής DVD.
→ Στην τηλεόραση εμφανίζεται η οθόνη εικόνων ευρετηρίου ή το μενού με τα περιεχόμενα του δίσκου.

(παράδειγμα δίσκου DVD) (παράδειγμα δίσκου DVD+RW)



- 2 Εναλλακτικά, μπορείτε να πατήσετε **BROWSER** στο τηλεχειριστήριο για να αποκτήσετε πρόσβαση στο μενού με τα περιεχόμενα δίσκου.
- 3 Πατήστε ► για να μετακινηθείτε στο προηγούμενο ή το επόμενο επίπεδο πληροφοριών στο μενού (πχ SOURCE (ΠΗΓΗ), ALBUM (ΑΛΜΠΟΥΜ), TRACK (ΚΟΜΜΑΤΙ)).

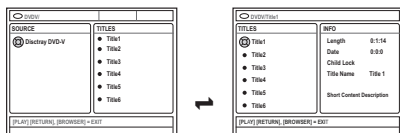

- 3 Πατήστε ▲ ▼ για να προβάλετε την αναλυτική επισκόπηση του επιλεγμένου τίτλου/κεφαλαίου.
→ Το περιεχόμενο εμφανίζεται σε δύο οθόνες. Στην αριστερή οθόνη εμφανίζονται οι τίτλοι του μέσου και στη δεξιά οι πληροφορίες σχετικά με τον τρέχων τίτλο.
- 4 Για να ξεκινήσει η αναπαραγωγή του τρέχοντος τίτλου, πατήστε **PLAY ►**.
- Για να αλλάξετε τις πληροφορίες περιεχομένου πατήστε **EDIT** (δείτε σελίδα 46 της ενότητας "Αλλαγή του ονόματος δίσκου/τίτλου").

Χρήσιμες συμβουλές:

– Οι πληροφορίες που εμφανίζονται στην οθόνη προβολής διαφέρουν ανάλογα με τον τύπο του μέσου.

Λειτουργίες κουμπιών με κωδικό χρώματος

Στη λειτουργία Media Browser, η χρήση μιας σειράς λειτουργιών γίνεται δυνατή μέσα από τα κουμπιά με κωδικό χρώματος, που βρίσκονται στο τηλεχειριστήριο.

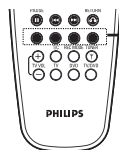

Έγχρωμα κωδικοποιημένα πλήκτρα (Κόκκινο/Πράσινο/Κίτρινο/Μπλε)

Αυτές οι λειτουργίες εμφανίζονται στο κάτω μέρος του μενού, όπου ισχύουν.

{ **Delete** } (Διαγραφή)

– Διαγραφή του επιλεγμένου στοιχείου μενού.

{ **Protect** } (Προστασία) /

{ **Unprotect** } (Κατάργηση προστασίας)

– Προστατέψτε/καταργήστε την προστασία του επιλεγμένου τίτλου στο DVD+RW.

Η αντικατάσταση ή η επεξεργασία του γραμμένου τίτλου δεν είναι δυνατή εάν είναι προστατευμένος.

{ **To Album** } (Προσθήκη σε άλμπουμ)

– Προσθήκη φωτογραφιών σε άλμπουμ.

{ **Select** } (Επιλογή)

– Προσθήκη στην επιλογή.

{ **Select All** } (Επιλογή όλων)

– Προσθήκη όλων των στοιχείων στην επιλογή.

{ **Move** } (Μετακίνηση)

– Μετακίνηση φωτογραφιών μέσα σε ένα άλμπουμ φωτογραφιών.

{ **Remove** } (Κατάργηση)

– Κατάργηση του επιλεγμένου στοιχείου στη λίστα.

{ **Rotate** } (Περιστροφή)

– Περιστροφή της επιλεγμένης φωτογραφίας κατά 90 μοίρες δεξιόστροφα.

{ **Zoom** } (Ζουμ)

– Ενεργοποίηση της λειτουργίας ζουμ.

{ **Cancel** } (Ακυρο)

– Ακύρωση της ενέργειας.

ΣΥΜΒΟΥΛΕΣ: Πατήστε **RETURN** για να επιστρέψετε στο προηγούμενο στοιχείο μενού. Πατήστε **BROWSER** για να πραγματοποιήσετε έξοδο από το μενού.

Χρήση του προγράμματος περιήγησης (συνέχεια)

Αναζήτηση στο δίσκο εικόνων

Το Media Browser σας δίνει τη δυνατότητα να προβάλετε τους δίσκους εικόνων JPEG ή την αναπαραγωγή ως παρουσίαση ή να τα αποθηκεύσετε σε ένα άλμπουμ.

Η δυνατότητα αποθήκευσης έως και 100 φωτογραφιών JPEG σε ένα άλμπουμ ή σε δίσκο DVD+RW ή DVD+R από αυτή τη συσκευή εγγραφής DVD, εξαρτάται από τις παραμέτρους του αρχείου JPEG.

Οι υποστηριζόμενες λειτουργίες εμφανίζονται στο κάτω μέρος του μενού περιεχομένων του δίσκου μέσω των κουμπιών με αντίστοιχο κωδικό χρώματος που βρίσκονται στο τηλεχειριστήριο.

Προσθήκη εικόνων σε ένα άλμπουμ

Το Photo roll (Ρολό φωτογραφιών) είναι ένας φάκελος όπου αποθηκεύονται και προστατεύονται πρωτότυπες εικόνες JPEG. Είναι παρόμοιος με ένα τυπικό φιλμ 35mm για φωτογραφικές μηχανές. Τα ρολά δημιουργούνται αυτόματα από τις ψηφιακές φωτογραφικές μηχανές.

Το Photo album (Άλμπουμ φωτογραφιών) περιέχει διαφορετικές εικόνες στα ρολά. Μπορείτε να διαγράψετε ένα άλμπουμ χωρίς να διαγράψετε τις εικόνες από τα ρολά.

- 1 Πατήστε **BROWSER** στο τηλεχειριστήριο.
→ Εμφανίζεται το μενού με τα περιεχόμενα του δίσκου.
- 2 Πατήστε ◀▶ για να επιλέξετε το μενού ρολού φωτογραφιών και ▲▼ για να επιλέξετε έναν επιθυμητό φάκελο ρολού φωτογραφιών.

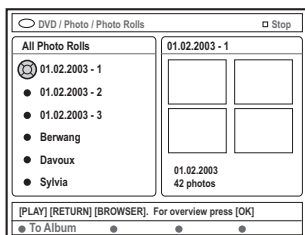

- 3 Πατήστε **OK** για να προβάλετε την επισκόπηση της εικόνας.
→ Εμφανίζεται η οθόνη με τις 12 μικρογραφίες εικόνων ρολού.



- 4 Χρησιμοποιήστε τα ◀▶▲▼ για να επιλέξετε τη φωτογραφία που θέλετε να προσθέσετε στο άλμπουμ.
→ Για να πραγματοποιήσετε μια πολλαπλή επιλογή, πατήστε στο τηλεχειριστήριο το κουμπί με το αντίστοιχο χρώμα για να επιλέξετε { **Select** } (Επιλογή) και να επιβεβαιώσετε κάθε επιλεγμένη φωτογραφία.
→ Επιλέξτε { **Select All** } (Επιλογή όλων) για να προσθέσετε όλες τις φωτογραφίες στην επιλογή.
→ Επιλέξτε { **Rotate** } (Περιστροφή) για να περιστρέψετε την επιλεγμένη φωτογραφία κατά 90 μοίρες δεξιόστροφα.
- 5 Πατήστε στο τηλεχειριστήριο το κουμπί με το αντίστοιχο χρώμα για να επιλέξετε { **To Album** } (Προσθήκη σε άλμπουμ).
→ Εμφανίζεται το μενού 'Add to Photo Album' (Προσθήκη σε άλμπουμ φωτογραφιών).
- 6 Πατήστε ▲▼ για να επιλέξετε ένα άλμπουμ ή για να δημιουργήσετε ένα νέο φάκελο άλμπουμ στον οποίο θέλετε να προσθέσετε φωτογραφίες και στη συνέχεια πατήστε **OK** για επιβεβαίωση.
→ Οι επιλεγμένες φωτογραφίες αποθηκεύονται στο άλμπουμ.

Χρήσιμη σημείωση:

– Μην δίνετε σημασία στη σειρά των εικόνων. Μπορείτε να την αλλάξετε αργότερα στο άλμπουμ.

ΣΥΜΒΟΥΛΕΣ: Πατήστε **RETURN** για να επιστρέψετε στο προηγούμενο στοιχείο μενού.
Πατήστε **BROWSER** για να πραγματοποιήσετε έξοδο από το μενού.

Χρήση του προγράμματος περιήγησης (συνέχεια)

Αλλαγή της σειράς εικόνων σε ένα άλμπουμ

Μπορείτε να αναδιοργανώσετε τη θέση των εικόνων στο άλμπουμ για να δημιουργήσετε την επιθυμητή σειρά για την παρουσίαση. Η σειρά των εικόνων στο ρολό φωτογραφιών παραμένει ίδια.

- 1 Πατήστε **BROWSER** στο τηλεχειριστήριο. → Εμφανίζεται η οθόνη με τα περιεχόμενα του δίσκου.
- 2 Πατήστε ◀▶ για να επιλέξετε το μενού άλμπουμ φωτογραφιών και ▲▼ για να επιλέξετε το επιθυμητό φάκελο άλμπουμ φωτογραφιών.

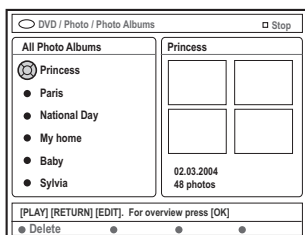

- 3 Πατήστε **OK** για να προβάλετε την επισκόπηση της εικόνας. → Εμφανίζεται η οθόνη με τις 12 μικρογραφίες εικόνων ρολού.

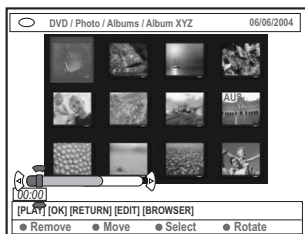

- 4 Χρησιμοποιήστε τα ◀▶▲▼ για να επιλέξετε τη φωτογραφία που θέλετε να μετακινήσετε σε διαφορετική θέση. → Για να πραγματοποιήσετε μια πολλαπλή επιλογή, πατήστε στο τηλεχειριστήριο το κουμπί με το αντίστοιχο χρώμα για να επιλέξετε { **Select** } (Επιλογή) και να επιβεβαιώσετε κάθε επιλεγμένη φωτογραφία. → Επιλέξτε { **Rotate** } (Περιστροφή) για να περιστρέψετε την επιλεγμένη φωτογραφία κατά 90 μοίρες δεξιόστροφα.

- 5 Πατήστε στο τηλεχειριστήριο το κουμπί με το αντίστοιχο χρώμα για να επιλέξετε { **Move** } (Μετακίνηση). → Στο μενού εμφανίζεται ένα πρόγραμμα αναζήτησης, το οποίο σας δίνει τη δυνατότητα να επιλέξετε τη θέση μεταξύ των φωτογραφιών.
- 6 Χρησιμοποιήστε τα ◀▶▲▼ για να εφαρμόσετε το πρόγραμμα αναζήτησης στο μενού και πατήστε **OK** για να επιβεβαιώσετε τη θέση στην οποία θέλετε να εισαγάγετε τις φωτογραφίες. → Για να ακυρώσετε την εφαρμογή του προγράμματος και να επιστρέψετε στο αρχικό σημείο καταχώρησης, πατήστε στο τηλεχειριστήριο το κουμπί με το αντίστοιχο χρώμα για να επιλέξετε { **Cancel** } (Ακυρο).

Διαγραφή ενός άλμπουμ

- 1 Πατήστε **BROWSER** στο τηλεχειριστήριο. → Εμφανίζεται η οθόνη με τα περιεχόμενα του δίσκου.
- 2 Πατήστε ◀▶ για να επιλέξετε το μενού άλμπουμ φωτογραφιών και ▲▼ για να επιλέξετε το φάκελο άλμπουμ φωτογραφιών που θέλετε να διαγράψετε.
- 3 Πατήστε στο τηλεχειριστήριο το κουμπί με το αντίστοιχο χρώμα για να επιλέξετε { **Delete** } (Διαγραφή).

Διαγραφή εικόνας από ένα άλμπουμ

- 1 Ακολουθήστε τα βήματα 1~3 της ενότητας "Αλλαγή της σειράς εικόνων σε ένα άλμπουμ" στη σελίδα 52.
- 2 Χρησιμοποιήστε τα ◀▶▲▼ για να επιλέξετε τη φωτογραφία που θέλετε να διαγράψετε. → Για να πραγματοποιήσετε μια πολλαπλή επιλογή, πατήστε στο τηλεχειριστήριο το κουμπί με το αντίστοιχο χρώμα για να επιλέξετε { **Select** } (Επιλογή) και να επιβεβαιώσετε κάθε επιλεγμένη φωτογραφία.
- 3 Πατήστε στο τηλεχειριστήριο το κουμπί με το αντίστοιχο χρώμα για να επιλέξετε { **Remove** } (Κατάργηση).

ΣΥΜΒΟΥΛΕΣ: Πατήστε **RETURN** για να επιστρέψετε στο προηγούμενο στοιχείο μενού. Πατήστε **BROWSER** για να πραγματοποιήσετε έξοδο από το μενού.

Χρήση του προγράμματος περιήγησης (συνέχεια)

Αλλαγή των ρυθμίσεων παρουσίασης

Μπορείτε να προσαρμόσετε τις διάφορες ρυθμίσεις παρουσίασης σύμφωνα με τις προσωπικές σας ανάγκες.

- 1 Πατήστε **BROWSER** στο τηλεχειριστήριο.
→ Εμφανίζεται η οθόνη με τα περιεχόμενα του δίσκου.
- 2 Πατήστε ◀▶ για να επιλέξετε το μενού ρολού/άλμπουμ φωτογραφιών και στη συνέχεια πατήστε ▲▼ για να επιλέξετε το φάκελο ρολού/άλμπουμ φωτογραφιών που θέλετε.
- 3 Πατήστε **PLAY** ▶ για να ξεκινήσει η αναπαραγωγή παρουσιάσεων.

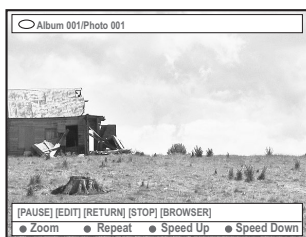

{ **Zoom** } (Ζουμ)

– Ορίστε αυτή την επιλογή για να επιλέξετε τη λειτουργία ζουμ.

Στη λειτουργία ζουμ,

- Χρησιμοποιήστε τα ◀▶▲▼ για να αποκτήσετε πανοραμική άποψη της ζουμαρισμένης εικόνας.
- Πατήστε επανειλημμένα τα κουμπιά με τα αντίστοιχα χρώματα { **Zoom Out** } (Σμίκρυνση) ή { **Zoom In** } (Μεγέθυνση) για να επιλέξετε τον επιθυμητό λόγο ζουμ (2x, 4x, 8x)
- Επιλέξτε { **End** } (Έξοδος) για να πραγματοποιήσετε έξοδο από τη λειτουργία ζουμ.

{ **Repeat** } (Επανάληψη)

– Ορίστε αυτή την επιλογή για να μεταβείτε από την ενεργοποίηση της λειτουργίας επανάληψης στην απενεργοποίησή της και αντίστροφα.

{ **Speed Down** } (Μείωση ταχύτητας) /

{ **Speed Up** } (Αύξηση ταχύτητας)

– Ορίστε αυτή την επιλογή για να αλλάξετε την ταχύτητα της παρουσίασης:

{ **SLOW** } ΑΡΓΗ-διάστημα 10 δευτερολέπτων,

{ **MEDIUM** } ΜΕΣΑΙΑ-διάστημα 5 δευτερολέπτων,

{ **FAST** } ΓΡΗΓΟΡΗ-διάστημα 3 δευτερολέπτων.

Προστασία του γραμμένου τίτλου (DVD+RW)

Μπορείτε να επιλέξετε έναν γραμμένο τίτλο σε DVD+RW για να αποτρέψετε τυχαία απώλεια εγγραφών.

- 1 Εισαγάγετε ένα εγγεγραμμένο δίσκο DVD+RW.
 - 2 Πατήστε **BROWSER** στο τηλεχειριστήριο.
→ Εμφανίζεται το μενού με τα περιεχόμενα του δίσκου.
 - 3 Πατήστε ▲▼ για να επιλέξετε έναν γραμμένο τίτλο.
 - 4 Πατήστε το αντίστοιχο έγχρωμο κωδικοποιημένο πλήκτρο του τηλεχειριστηρίου για να επιλέξετε { **Protect** } (Προστασία).
- Εάν θέλετε να αντικαταστήσετε ή να επεξεργαστείτε τον προστατευμένο τίτλο, πατήστε το αντίστοιχο έγχρωμο κωδικοποιημένο πλήκτρο για να επιλέξετε { **Unprotect** } (Κατάργηση προστασίας).

ΣΥΜΒΟΥΛΕΣ: Πατήστε **RETURN** για να επιστρέψετε στο προηγούμενο στοιχείο μενού.
Πατήστε **BROWSER** για να πραγματοποιήσετε έξοδο από το μενού.

Μενού συστήματος – Προτιμήσεις

Πρόσβαση στις επιλογές Προτιμήσεων

- 1 Ανοίξτε την τηλεόραση. Επιλέξτε το σωστό κανάλι Εισόδου Βίντεο (Video In) επάνω στην τηλεόραση.
- 2 Πατήστε **SYSTEM-MENU** στο τηλεχειριστήριο.
→ Στην τηλεόραση εμφανίζεται το μενού συστήματος.
- 3 Πατήστε ▼ για να επιλέξετε { **Preferences** } (Προτιμήσεις).

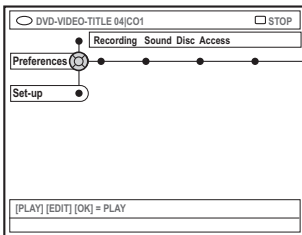

- 4 Πατήστε ► επανειλημμένα για να επιλέξετε μια από τις επιλογές από το μενού { Preferences } (Προτιμήσεις) και πατήστε ▼ για να επιλέξετε μια ρύθμιση που θέλετε να ρυθμίσετε.
→ Οδηγίες για την προσαρμογή των ρυθμίσεων παρέχονται στις παρακάτω σελίδες.
- 5 Πατήστε ► για να μπειτε στις επιλογές και χρησιμοποιήστε τα ◀▶▲▼ για να κάνετε την επιλογή σας.
→ Εάν στο μενού, η επιλογή δεν είναι ενεργοποιημένη, σημαίνει ότι η λειτουργία αυτή δεν διατίθεται ή δεν είναι δυνατό να αλλάξει στην τρέχουσα κατάσταση.
- 6 Πατήστε ◀ για επιβεβαίωση.
- 7 Για να βγείτε, πατήστε **SYSTEM-MENU**.

Εγγραφή

Για περισσότερες πληροφορίες σχετικά με αυτό το μενού, παρακαλούμε δείτε τις σελίδες 36–38 “Ρυθμίσεις εγγραφής”.

Λειτουργία

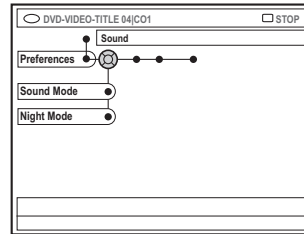

{ Sound mode } (Λειτουργία ήχου)

Μπορείτε να επιλέξετε από τις παρακάτω ρυθμίσεις πώς θέλετε να αναπαράγεται ο ήχος από συσκευές που συνδέονται στις αναλογικές εξόδους (L/R AUDIO OUT).

- { **Stereo** } (Στερεοφωνικό): Για να ακούγεται ήχος και από το αριστερό και από το δεξί κανάλι ήχου. Χρησιμοποιήστε αυτήν τη ρύθμιση όταν η συσκευή εγγραφής DVD είναι συνδεδεμένη με στερεοφωνική τηλεόραση.
- { **Surround** } (Περιβάλλον): Για ηχητική συσκευή που είναι συμβατή με Dolby Surround. Το Dolby Digital και το πολυκανάλιο MPEG-2 συνδυάζονται σε ένα συμβατό με Dolby Surround δικάναλο σήμα εξόδου.

{ Night mode } (Νυκτερινή λειτουργία)

Επιτρέπει τη βελτιστοποίηση της δυναμικής του ήχου σε χαμηλή ένταση. Αυτό προκαλεί λιγότερη ενόχληση σε περιβάλλοντα με ησυχία. Η ρύθμιση αυτή λειτουργεί μόνο με Ήχο Dolby Digital σε δίσκους DVD.

- { **On** } (Ενεργό): Επιλέξτε αυτό για να εξισορροπήσετε την ένταση. Οι έξοδοι υψηλής έντασης μαλακώνουν, ενώ οι έξοδοι χαμηλής έντασης αυξάνονται σε επίπεδο που μπορούν να ακουστεί.
- { **Off** } (Ανενεργό) : Επιλέξτε το αν θέλετε να απολαύσετε τον περιφερειακό ήχο σε όλο το εύρος της δυναμικότητάς του.

ΣΥΜΒΟΥΛΕΣ: Υπογραμμίζεται η προεπιλεγμένη εργοστασιακή ρύθμιση. Πατήστε ◀ για επιστροφή στο προηγούμενο στοιχείο του μενού. Πατήστε **SYSTEM-MENU** για έξοδο από το μενού.

Μενού συστήματος – Προτιμήσεις (συνέχεια)

Δίσκος

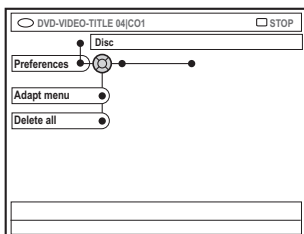

{ **Adapt menu** } (Μενού προσαρμογής)
Αν ένα VD+RW έχει εγγραφεί σε μονάδα υπολογιστή ή σε άλλη συσκευή εγγραφής DVD, ο Κατάλογος εικόνων μπορεί να μην εμφανίζεται σωστά. Το χαρακτηριστικό αυτό σας επιτρέπει να αλλάζετε τη μορφή ενός δίσκου.

- Επιλέξτε { **Adapt menu** } (Μενού προσαρμογής) και πατήστε **OK**. Στην τηλεόραση θα εμφανιστεί ένα μήνυμα επιβεβαίωσης της ενέργειάς σας, πατήστε ξανά **OK** για να προχωρήσετε. Διαφορετικά, πατήστε ◀ για έξοδο.

{ **Delete all** } (Διαγραφή όλων)

Σας επιτρέπει να διαγράψετε όλα τα περιεχόμενα του τρέχοντος DVD+RW ή DVD+R.

- Επιλέξτε { **Delete All** } (Διαγραφή όλων) και πατήστε **OK**. Στην τηλεόραση θα εμφανιστεί ένα μήνυμα επιβεβαίωσης της ενέργειάς σας, πατήστε ξανά **OK** για να προχωρήσετε. Διαφορετικά, πατήστε ◀ για έξοδο.

Έλεγχος πρόσβασης

Για περισσότερες πληροφορίες σχετικά με αυτό το μενού, παρακαλούμε δείτε τις σελίδες 59–60 “Ρύθμιση Ελέγχου Πρόσβασης”.

Χαρακτηριστικά

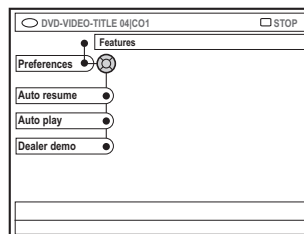

{ **Auto resume** } (Αυτόματη συνέχιση)
Η αυτόματη συνέχιση επηρεάζει τα 20 τελευταία DVD και Χιδεο CD που έχετε βάλει για αναπαραγωγή.

- { **On** } (Ενεργό) : Η αναπαραγωγή ξεκινά από εκεί που σταματήσατε το δίσκο την τελευταία φορά.
- { **Off** } (Ανενεργό) : Η αναπαραγωγή ξεκινά από την αρχή του δίσκου.

{ **Auto play** } (Αυτόματη Αναπαραγωγή)
Όταν είναι ενεργή η αυτόματη αναπαραγωγή, το σύστημα θα κάνει απευθείας αυτόματη αναπαραγωγή του δίσκου.

- { **On** } (Ενεργό) : Η αναπαραγωγή ξεκινά αυτόματα με το φόρτωμα του δίσκου.
- { **Off** } (Ανενεργό) : Με το φόρτωμα του δίσκου, στην τηλεόραση εμφανίζεται ένα παράθυρο διαλόγου.

{ **Dealer demo** } (Εμπορικό διαφημιστικό)
Σας επιτρέπει να αναπαράγετε το διαφημιστικό σύμφωνα με τις ακόλουθες επιλογές:

- { **Off** } (Ανενεργό) : Απενεργοποίηση της λειτουργίας δεαμεσ.
- { **On** } (Ενεργό) : Στην οθόνη ενδείξεων της συσκευής εγγραφής DVD θα εμφανιστούν διάφορες δυνατότητες που προσφέρονται από το σύστημα στη λειτουργία αναμονής.

ΣΥΜΒΟΥΛΕΣ: Υπογραμμίζεται η προεπιλεγμένη εργοστασιακή ρύθμιση. Πατήστε ◀ για επιστροφή στο προηγούμενο στοιχείο του μενού. Πατήστε **SYSTEM-MENU** για έξοδο από το μενού.

Μενού Συστήματος – Ρύθμιση

Πρόσβαση στις επιλογές Ρύθμισης

- 1 Ανοίξτε την τηλεόραση. Επιλέξτε το σωστό κανάλι Εισόδου Βίντεο (Video In) επάνω στην τηλεόραση.
- 2 Πατήστε **SYSTEM-MENU** στο τηλεχειριστήριο.
→ Στην τηλεόραση εμφανίζεται το μενού συστήματος.
- 3 Πατήστε ▼ επανειλημμένα για να επιλέξετε { **Set-up** } (Ρύθμιση).
→ Θα γίνει προσωρινή παύση της αναπαραγωγής.

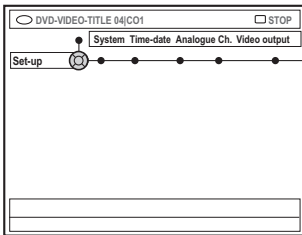

- 4 Πατήστε ► επανειλημμένα για να επιλέξετε μία από τις επιλογές του { **Set-up** } (Ρύθμιση) και πατήστε ▼ για να επιλέξετε τη ρύθμιση που θέλετε να προσαρμόσετε.
→ Οδηγίες για την προσαρμογή των ρυθμίσεων παρέχονται στις παρακάτω σελίδες.
- 5 Πατήστε ► για να μπειτε στις επιλογές και χρησιμοποιήστε τα ◀▶▲▼ για να κάνετε την επιλογή σας.
→ Εάν στο μενού, η επιλογή δεν είναι ενεργοποιημένη, σημαίνει ότι η λειτουργία αυτή δεν διατίθεται ή δεν είναι δυνατό να αλλάξει στην τρέχουσα κατάσταση.
- 6 Πατήστε ◀ για επιβεβαίωση.
- 7 Για να βγείτε, πατήστε **SYSTEM-MENU**.

Συστήματος

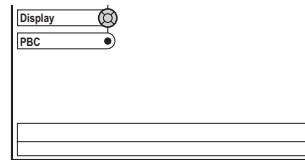
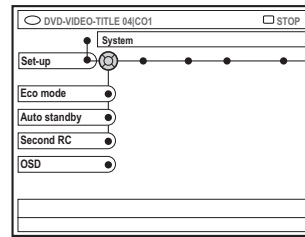

{ **Eco Mode** } (Οικονομική Λειτουργία)
Όταν η συσκευή εγγραφής DVD τίθεται στην κατάσταση αναμονής, η οθόνη γίνεται λευκή για διατήρηση της ηλεκτρικής ενέργειας.

- { **On** } (Ενεργοποίηση) : Ενεργοποίηση της Οικονομικής λειτουργίας.
- { **Off** } (Απενεργοποίηση) : Απενεργοποίηση της Οικονομικής λειτουργίας.

{ **Auto standby** } (Αυτόματη κατάσταση αναμονής) : Αυτό είναι ένα χαρακτηριστικό εξοικονόμησης ενέργειας, το σύστημα μεταgårται αυτόματα σε κατάσταση αναμονής, αν δεν πατήσετε κανένα πλήκτρο 15 λεπτά μετά το σταμάτημα αναπαραγωγής ενός δίσκου ή όταν βρίσκεστε σε λειτουργία ανάγνωσης.

- { **On** } (Ενεργό) : Ενεργοποίηση της λειτουργίας Αυτόματης κατάστασης αναμονής.
- { **Off** } (Ανεργό) : Απενεργοποίηση της λειτουργίας Αυτόματης κατάστασης αναμονής.

{ **Second RC** } (Δεύτερο Τηλεχειριστήριο)
Επιτρέπει τον έλεγχο της συσκευής εγγραφής DVD με ένα δεύτερο τηλεχειριστήριο.

- { **On** } (Ενεργό) : Ενεργοποίηση της λειτουργίας ελέγχου με δεύτερο τηλεχειριστήριο.
- { **Off** } (Ανεργό) : Απενεργοποίηση της λειτουργίας ελέγχου με δεύτερο τηλεχειριστήριο.

ΣΥΜΒΟΥΛΕΣ: Υπογραμμίζεται η προεπιλεγμένη εργοστασιακή ρύθμιση. Πατήστε ◀ για επιστροφή στο προηγούμενο στοιχείο του μενού. Πατήστε **SYSTEM-MENU** για έξοδο από το μενού.

Μενού Συστήματος – Ρύθμιση (συνέχεια)

{ **OSD** } (Εμφάνιση στην οθόνη)

Επιλέξτε το επίπεδο εμφάνισης πληροφοριών οθόνης.

- { **Full** } (Πλήρης) : Κατά τη διάρκεια χρήσης εμφανίζονται πάντοτε όλες οι πληροφορίες.
- { **Reduced** } (Μειωμένη) : Το κείμενο βοήθειας και το πλήκτρο γραμμής εξαφανίζονται από την οθόνη.
- { **Normal** } (Κανονική) : Το κείμενο βοήθειας εξαφανίζεται από την οθόνη

{ **Display** } (Οθόνη)

Επιτρέπει τη μεταβολή της φωτεινότητας του πίνακα απεικόνισης της συσκευής εγγραφής DVD.

- { **Bright** } (Φωτεινό) : Κανονική φωτεινότητα.
- { **Dimmed** } (Αμυδρό) : Μέτρια φωτεινότητα.
- { **Off** } (Ανενεργό) : Απενεργοποίηση της οθόνης.

{ **PBC** } (Έλεγχος Αναπαραγωγής)

- Μόνο VCD

Ο Έλεγχος Αναπαραγωγής επιτρέπει τη διαδραστική αναπαραγωγή δίσκων Video CD (2,0), σύμφωνα με το μενού στην οθόνη.

- { **On** } (Ενεργό) : Το μενού καταλόγου (αν υπάρχει) θα εμφανιστεί στην τηλεόραση, μόλις εισάγετε ένα VCD.
- { **Off** } (Ανενεργό) : Ο δίσκος VCD θα προσπεράσει το μενού καταλόγου και θα προβεί σε απευθείας αναπαραγωγή από την αρχή.

{ **Version Info** } Πληροφορίες έκδοσης – Παρέχουν τις πληροφορίες της έκδοσης λογισμικού για οξμιζε αναβάθμιση.

Ωρα-Ημερομηνία

Για περισσότερες πληροφορίες σχετικά με αυτό το μενού, παρακαλούμε δείτε τη σελίδα 27 "Ρύθμιση ώρας και ημερομηνίας".

Αναλογικός λανάλι

Για περισσότερες πληροφορίες σχετικά με αυτό το μενού, παρακαλούμε δείτε τις σελίδες 23~27 "Προγραμματισμός Καναλιών Τηλεόρασης".

Έξοδος βίντεο

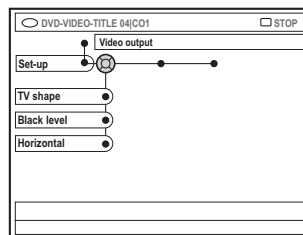

{ **TV shape** } (Σχήμα τηλεόρασης)

Το σήμα της εικόνας μπορεί να προσαρμοστεί για να ταιριάζει στην τηλεόρασή σας.

- { **4:3 letterbox** } : Για εμφάνιση 'ευρείας οθόνης' με μαύρες γραμμές στο πάνω και κάτω μέρος.
- { **4:3 letterbox** } : Για εμφάνιση 'ευρείας οθόνης' με μαύρες γραμμές στο πάνω και κάτω μέρος.
- { **16:9** } : Για τηλεόραση ευρείας οθόνης (αναλογία καρτέ 16:9).

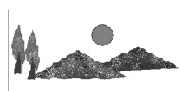
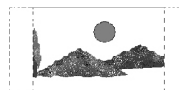

{ **Black level** } (Επίπεδο μαύρου χρώματος) Προσαρμόζει τη δυναμική του χρώματος για δίσκο NTSC.

- { **Normal** } (Κανονικό) : Κανονική αντίθεση χρωμάτων.
- { **Enhance** } (Βελτιωμένη) : Βελτιώνει την αντίθεση του χρώματος και η εικόνα NTSC γίνεται πιο φωτεινή - συμβατό με DVD.

{ **Horizontal** } (Οριζόντια)

Επιτρέπει την προσαρμογή της οριζόντιας θέσης της εικόνας στην οθόνη της τηλεόρασής σας.

- Πατήστε ◀ ▶ για να μετακινήσετε τη γραμμή κύλισης προς τα δεξιά ή προς τα αριστερά. Όταν είστε ικανοποιημένοι με τη θέση της εικόνας, πατήστε ▼.

ΣΥΜΒΟΥΛΕΣ: Υπογραμμίζεται η προεπιλεγμένη εργοστασιακή ρύθμιση. Πατήστε ◀ για επιστροφή στο προηγούμενο στοιχείο του μενού. Πατήστε **SYSTEM-MENU** για έξοδο από το μενού.

Μενού Συστήματος – Ρύθμιση (συνέχεια)

{ Video output } (Έξοδος βίντεο)

Επιλέξτε τον τύπο εξόδου βίντεο που ταιριάζει με τη σύνδεση βίντεο ανάμεσα στη συσκευή εγγραφής DVD και την τηλεόρασή σας.

- { **RGB-CVBS** } : Για σύνδεση RGB ή CVBS.
- { **S-Video** } : Για σύνδεση S-Video.
- { **Automatic** } (Αυτόματα) : Η ρύθμιση αναπαραγωγής ακολουθεί αυτόματα το ληφθέν σήμα βίντεο.

Έξοδος ήχου

Μετά τη σύνδεση της συσκευής εγγραφής DVD με την τηλεόρασή σας και με άλλες συσκευές, μπορεί να χρειαστεί να αλλάξετε τη ρύθμιση ψηφιακής εξόδου. Ρυθμίστε την Ψηφιακή Έξοδο μόνο αν έχετε χρησιμοποιήσει την υποδοχή COAXIAL της συσκευής εγγραφής DVD.

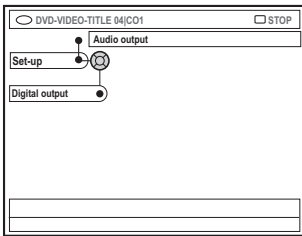

{ Digital output }

- { **All** } (Όλες): Ορίστε αυτή την επιλογή εάν χρησιμοποιήσατε την ΟΜΟΑΞΟΝΙΚΗ υποδοχή για να συνδέσετε την συσκευή εγγραφής DVD σε ένα στερεοφωνικό δέκτη, ο οποίος διαθέτει ενσωματωμένο πολυκαναλικό αποκωδικοποιητή.
- { **PCM** } : Ορίστε αυτή την επιλογή εάν ο συνδεδεμένος εξοπλισμός ήχου δεν μπορεί να αποκωδικοποιήσει πολυκαναλικό ήχο. Τα πολυκάναλα σήματα Dolby Digital και MPEG-2 μετατρέπονται σε PCM (Pulse Code Modulation) (Παλμοκωδική Διαμόρφωση).
- { **Off** } (Ανενεργό) : Ορίστε αυτή την επιλογή για να απενεργοποιήσετε την ψηφιακή έξοδο ήχου. Για παράδειγμα, εάν χρησιμοποιήσατε τις υποδοχές AUDIO OUT για να συνδέσετε τη συσκευή εγγραφής DVD σε μια τηλεόραση ή στερεοφωνικό σύστημα.

Μαξίφαση

Για περισσότερες λεπτομέρειες σχετικά με αυτό το μενού, παρακαλούμε δείτε τη σελίδα 28 “Ρύθμιση της γλώσσας”.

ΣΥΜΒΟΥΛΕΣ: Υπογραμμίζεται η προεπιλεγμένη εργοστασιακή ρύθμιση. Πατήστε ◀ για επιστροφή στο προηγούμενο στοιχείο του μενού. Πατήστε **SYSTEM-MENU** για έξοδο από το μενού.

Ρύθμιση Ελέγχου Πρόσβασης

Σχετικά με τον Έλεγχο Πρόσβασης

Ο Έλεγχος Πρόσβασης περιορίζει τη θέαση δίσκων που ξεπερνούν τους περιορισμούς που εσείς ορίζετε. Η Πηλίμππ δεν μπορεί να εγγυηθεί τη διαθεσιμότητα του Ελέγχου Πρόσβασης για όλους τους δίσκους και συνεπώς, αρνείται οποιαδήποτε ευθύνη συνδέεται με μη ηθελημένη παρακολούθηση των δίσκων.

Ρύθμιση ή αλλαγή του κωδικού αναγνώρισης

Εισάγετε τον τετραψήφιο κωδικό πρόσβασης για να αναπαράγετε έναν απαγορευμένο δίσκο ή αν σας ζητηθεί κωδικός αναγνώρισης.

- 1 Πατήστε **SYSTEM-MENU** στο τηλεχειριστήριο.
→ Στην τηλεόραση εμφανίζεται το μενού συστήματος.
- 2 Πατήστε **▼** για να επιλέξετε { **Preferences** } (Προτιμήσεις).
- 3 Πατήστε **▶** επανειλημμένα για να επιλέξετε { **Access** } (Έλεγχος) και πατήστε **▼** για επιβεβαίωση.
- 4 Χρησιμοποιήστε το **αλφαριθμητικό πληκτρολόγιο 0-9** για να εισάγετε τον τετραψήφιο κωδικό αναγνώρισής σας.
→ Αν το κάνετε για πρώτη φορά, εισάγετε έναν οποιοδήποτε τετραψήφιο κωδικό της προτιμήσής σας. Πρέπει να εισάγετε τον ίδιο κωδικό αναγνώρισης για επιβεβαίωση.
→ Εάν ξεχάσετε τον τετραψήφιο κωδικό αναγνώρισης, χρησιμοποιήστε το **Αλφαριθμητικό πληκτρολόγιο 0-9** του τηλεχειριστηρίου για να πληκτρολογήσετε '1504' και στη συνέχεια πατήστε το κουμπί **OK**. Στη συνέχεια εισαγάγετε δύο φορές έναν οποιοδήποτε τετραψήφιο κωδικό της προτιμήσής σας.
- 5 Πατήστε **▼** επανειλημμένα για να επιλέξετε { **Change Pin** } (Αλλαγή Κωδικού Αναγνώρισης) και πατήστε **▶** για επιβεβαίωση.

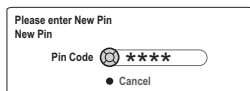

- 6 Χρησιμοποιήστε το **αλφαριθμητικό πληκτρολόγιο 0-9** για να εισάγετε το νέο τετραψήφιο αναγνωριστικό κωδικό σας. Πρέπει να εισάγετε τον ίδιο κωδικό αναγνώρισης για επιβεβαίωση.
→ Για να ακυρώσετε την αλλαγή, πατήστε **▼** για να επιλέξετε { **Cancel** } (Ακύρωση) και πατήστε **OK** για να επιβεβαιώσετε την ενέργεια.

Ενεργοποίηση/Απενεργοποίηση κλειδώματος για παιδιά

Η λειτουργία αυτή μπορεί να αποτρέψει τα παιδιά από το να δουν δίσκους. Αυτή η συσκευή εγγραφής DVD μπορεί να αποθηκεύσει στη μνήμη ρυθμίσεις για 50 δίσκους. Κατά τη χρήση, πρέπει να εισαχθεί ένας τετραψήφιος κωδικός αναγνώρισης για να γίνει η αναπαραγωγή ενός δίσκου.

- 1 Πατήστε **SYSTEM-MENU** στο τηλεχειριστήριο.
→ Στην τηλεόραση εμφανίζεται το μενού συστήματος.
- 2 Πατήστε **▼** για να επιλέξετε { **Preferences** } (Προτιμήσεις).
- 3 Πατήστε **▶** επανειλημμένα για να επιλέξετε { **Access** } (Έλεγχος) και πατήστε **▼** για επιβεβαίωση.
- 4 Χρησιμοποιήστε το **αλφαριθμητικό πληκτρολόγιο 0-9** για να εισάγετε τον τετραψήφιο αναγνωριστικό κωδικό σας (βλ. σελίδα 59 "Ρύθμιση ή αλλαγή του κωδικού αναγνώρισης").
- 5 Πατήστε **▼** για να επιλέξετε { **Child lock** }.

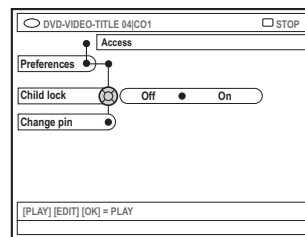

ΣΥΜΒΟΥΛΕΣ: Πατήστε **◀** για επιστροφή στο προηγούμενο στοιχείο του μενού.
Πατήστε **SYSTEM-MENU** για έξοδο από το μενού.

Ρύθμιση Ελέγχου Πρόσβασης (συνέχεια)

- 6 Πατήστε ► για να επιλέξετε { **On** } (Ενεργό) ή { **Off** } (Ανεργό) και πατήστε I για επιβεβαίωση.
→ Αν ενεργοποιήσετε το χαρακτηριστικό του κλειδώματος για παιδιά, θα χρειαστεί να εισάγετε τον τετραψήφιο κωδικό αναγνώρισης για να μπορέσετε να αναπαράγετε τις κλειδωμένους δίσκους.

Εναλλακτικά, μπορείτε να κλειδώσετε το δίσκο όταν βρίσκεστε σε λειτουργία ανάγνωσης.

- 1 Πατήστε **BROWSER** στο τηλεχειριστήριο.
→ Εμφανίζεται το μενού με τα περιεχόμενα του δίσκου.
- 2 Πατήστε το αντίστοιχο έγχρωμο κωδικοποιημένο πλήκτρο του τηλεχειριστηρίου για να επιλέξετε { **ChildLock** } (Κλείδωμα για παιδιά).
→ Ο δίσκος κλειδώνει. Θα πρέπει να πληκτρολογήσετε ξανά τον τετραψήφιο κωδικό αναγνώρισης την επόμενη φορά που θα εισαγάγετε το δίσκο.

Χρήσιμη σημείωση:

– Τα DVD δύο όψεων και οι δίσκοι πολλαπλών ήχων μπορεί να έχουν διαφορετική ταυτότητα (ID) για κάθε μία από τις πλευρές/ ήχους. Για να ξεκλειδώσετε ολοκληρωτικά αυτούς τους δίσκους, θα πρέπει να το επιτρέψετε σε κάθε πλευρά/ήχο ξεχωριστά.

Εξουσιοδότηση αναπαραγωγής δίσκων

Μπορείτε να ενεργοποιήσετε τη λειτουργία αναπαραγωγής ενός κλειδωμένου δίσκου, εισαγόντας τον τετραψήφιο κωδικό, ωστόσο η ενέργεια αυτή επιτρέπει την μία μόνο αναπαραγωγή.

- 1 Εισάγετε το δίσκο.
→ Εάν ο δίσκος είναι κλειδωμένος, το μενού εισαγωγής κωδικού αναγνώρισης θα εμφανιστεί στην τηλεόραση.
- 2 Χρησιμοποιήστε το **αλφαριθμητικό πληκτρολόγιο 0-9** για να εισάγετε τον τετραψήφιο αναγνωριστικό κωδικό σας (βλ. σελίδα 59 "Ρύθμιση ή αλλαγή του κωδικού αναγνώρισης").
→ Θα ξεκινήσει η αναπαραγωγή.

Εάν αργότερα αποφασίσετε να ξεκλειδώσετε το δίσκο οριστικά

- Ακολουθήστε τα βήματα που περιγράφονται στην ενότητα "Ενεργοποίηση/ Απενεργοποίηση του κλειδώματος για παιδιά" και επιλέξτε { **Off** } (Απενεργοποίηση) στο μενού.

ΣΥΜΒΟΥΛΕΣ: Πατήστε ◀ για επιστροφή στο προηγούμενο στοιχείο του μενού.
Πατήστε **SYSTEM-MENU** για έξοδο από το μενού.

Αντιμετώπιση προβλημάτων

ΠΡΟΕΙΔΟΠΟΙΗΣΗ

Σε καμία περίπτωση μην προσπαθήσετε να επιδιορθώσετε μόνοι σας το σύστημα, καθώς κάτι τέτοιο θα ακυρώσει την εγγύηση. Μην ανοίγετε το σύστημα, καθώς υπάρχει κίνδυνος ηλεκτροπληξίας.

Εάν προκύψει σφάλμα, ελέγξτε πρώτα τα σημεία που αναφέρονται παρακάτω πριν πάτε τη συσκευή για επισκευή. Εάν δεν μπορείτε να λύσετε το πρόβλημα ακολουθώντας αυτές τις συμβουλές, συμβουλευθείτε το σημείο πώλησης ή τη Πθιμπτ για βοήθεια.

Πρόβλημα	Λύση
Δεν πραγματοποιείται τροφοδοσία ρεύματος.	<ul style="list-style-type: none">– Πατήστε το κουμπί STANDBY-ON στην πρόσοψη της συσκευής εγγραφής DVD για να ενεργοποιήσετε το σύστημα.– Βεβαιωθείτε ότι η πρίζα AC τροφοδοτείται με ρεύμα.
Στην οθόνη προβολής εμφανίζεται το μήνυμα "IS THE TV ON? (ΕΙΝΑΙ Η ΥΧ ΕΝΕΡΓΟΠ;)".	<ul style="list-style-type: none">– Η συσκευή εγγραφής DVD δεν θα λειτουργήσει μέχρι να ολοκληρώσετε την αρχική εγκατάσταση. Για λεπτομέρειες, διαβάστε το κεφάλαιο "Εγκατάσταση της συσκευής εγγραφής DVD – Αρχική εγκατάσταση".– Η συσκευή εγγραφής DVD μπορεί να βρίσκεται στη λειτουργία Δεαμεσ, κατά την οποία, όλα τα κουμπιά στην πρόσοψη της συσκευής εγγραφής DVD είναι κλειδωμένα. Για να απενεργοποιήσετε τη λειτουργία δεαμεσ:<ol style="list-style-type: none">1) Αποσυνδέσετε το καλώδιο τροφοδοσίας από την πρίζα.2) Πατήστε και κρατήστε πατημένο τα κουμπιά STOP και OPEN/CLOSE στην πρόσοψη της συσκευής εγγραφής ενώ επανασυνδέετε το καλώδιο τροφοδοσίας στο τροφοδοτικό ισχύος.3) Μόλις εμφανιστεί η ώρα ή το πεδίο '00:00' στην οθόνη (μέσα σε 6-10 δευτερόλεπτα), απελευθερώστε τα κουμπιά.– Υπάρχει τεχνικό πρόβλημα. Αποσυνδέστε τη συσκευή εγγραφής DVD από την πρίζα για 30 δευτερόλεπτα, και στη συνέχεια συνδέστε την ξανά. Εάν η συσκευή εγγραφής DVD εξακολουθεί να μην λειτουργεί, επαναφέρετε τις εργοστασιακές ρυθμίσεις:<ol style="list-style-type: none">1) Αποσυνδέστε τη συσκευή εγγραφής DVD από την πρίζα.2) Πατήστε και κρατήστε πατημένο το κουμπί STANDBY-ON στην πρόσοψη της συσκευής εγγραφής ενώ την επανασυνδέετε στην πρίζα.3) Απελευθερώστε το κουμπί STANDBY-ON όταν στην οθόνη εμφανιστεί το μήνυμα "IS THE TV ON? (ΕΙΝΑΙ Η ΥΧ ΕΝΕΡΓΟΠ;)". Θα διαγραφούν όλες οι πληροφορίες που είναι αποθηκευμένες στη μνήμη (προγράμματα, ώρα). Ολοκληρώστε ξανά την αρχική εγκατάσταση και επαναφέρετε τυχόν στοιχεία που προσαρμόσατε κατά τη χρήση της συσκευής εγγραφής.
Το τηλεχειριστήριο δεν λειτουργεί.	<ul style="list-style-type: none">– Στρέψτε το τηλεχειριστήριο απευθείας πάνω στον αισθητήρα που βρίσκεται στην πρόσοψη της συσκευής εγγραφής DVD (όχι προς την τηλεόραση). Εάν η συσκευή εγγραφής DVD λάβει σήμα από το τηλεχειριστήριο, Οll το εικονίδιο Δ θα εμφανιστεί στην οθόνη.– Αφαιρέστε τυχόν αντικείμενα που παρεμβάλλονται ανάμεσα στη συσκευή εγγραφής DVD και το τηλεχειριστήριο.– Η ισχύς των μπαταριών είναι ασθενής, αντικαταστήστε τις μπαταρίες.– Πατήστε DVD-MODE στο τηλεχειριστήριο.

Αντιμετώπιση προβλημάτων (συνέχεια)

Πρόβλημα	Λύση
Ο δίσκος δεν θα αναπαράγεται	<ul style="list-style-type: none">- Εισαγάγετε το δίσκο με την ετικέτα προς τα πάνω.- Το κλειδώμα για παιδιά είναι ενεργοποιημένο. Για λεπτομέρειες, διαβάστε το κεφάλαιο "Ρύθμιση ελέγχου πρόσβασης – Ενεργοποίηση/Απενεργοποίηση του κλειδώματος για παιδιά".- Λάθος κωδικός περιοχής. Το DVD πρέπει να είναι κωδικοποιημένο για ΟΛΕΣ τις περιοχές ή για την Περιοχή 2 ώστε η αναπαραγωγή του να είναι δυνατή σε αυτή τη συσκευή αναπαραγωγής DVD.- Δεν υπάρχει εγγραφή στο δίσκο ή τύπος του δίσκου δεν είναι σωστός. Για λεπτομέρειες διαβάστε το κεφάλαιο "Αναπαραγωγή – Δίσκοι με δυνατότητα αναπαραγωγής".- Βεβαιωθείτε ότι ο δίσκος δεν είναι γρατσουνισμένος ή στραβός. Καθαρίστε το δίσκο ή αντικαταστήστε τον με έναν καινούργιο.- Ελέγξτε εάν ο δίσκος είναι ελαττωματικός δοκιμάζοντας άλλο δίσκο.
Δεν προβάλλεται εικόνα.	<ul style="list-style-type: none">- Ανοίξτε την τηλεόραση και ρυθμίστε την στο σωστό κανάλι εισόδου βίντεο. Αλλάξτε το κανάλι τηλεόρασης μέχρι να εμφανιστεί η οθόνη DVD. Για λεπτομέρειες, διαβάστε το κεφάλαιο "Σύνδεση σε τηλεόραση – Γενικά".- Ελέγξτε τη σύνδεση βίντεο μεταξύ της συσκευής εγγραφής DVD και της τηλεόρασης.
Κατά τη διάρκεια της αναπαραγωγής η εικόνα εμφανίζεται παραμορφωμένα ή ασπρόμαυρα.	<ul style="list-style-type: none">- Ο δίσκος δεν είναι συμβατός με το πρότυπο έγχρωμου συστήματος τηλεόρασης (PAL/NTSC).- Ο δίσκος είναι βρώμικος, καθαρίστε το δίσκο.- Καμιά φορά, μπορεί να παρουσιάζεται ένα μικρό ποσοστό παραμόρφωσης. Αυτό δεν αποτελεί δυσλειτουργία.- Εάν έχετε ρυθμίσει τη λειτουργία εγγραφής σε ταχύτητα χαμηλής ποιότητας, αλλάξτε την σε ταχύτητα υψηλότερης ποιότητας αφού ολοκληρώσετε την εγγραφή. Εάν αφήσετε τη συσκευή εγγραφής DVD ρυθμισμένη σε ταχύτητα χαμηλής ποιότητας, η ποιότητα της εικόνας μπορεί να επηρεαστεί κατά τη μεταγενέστερη αναπαραγωγή δίσκων DVD. Για λεπτομέρειες, διαβάστε το κεφάλαιο "Εγγραφή – Ρυθμίσεις εγγραφής".- Έγχρωμες εγγραφές μπορούν να πραγματοποιηθούν μόνο εάν τα κανάλια τηλεόρασης ή η συνδεδεμένη πρόσθετη συσκευή εκπέμπουν έγχρωμο σήμα. Σε ορισμένες περιπτώσεις, δεν είναι δυνατή η εγγραφή προγραμμάτων που εκπέμπουν ασπρόμαυρα.
Υπάρχει παρεμβολή στην εικόνα ή τον ήχο κατά την τηλεοπτική λήψη.	<ul style="list-style-type: none">- Ζητήστε να σας ελέγξουν την κεραία ή το σήμα της καλωδιακής τηλεόρασης.- Ρυθμίστε με ακρίβεια το κανάλι τηλεόρασης. Για λεπτομέρειες, διαβάστε το κεφάλαιο "Εγκατάσταση της συσκευής εγγραφής DVD – Ακριβής ρύθμιση των καναλιών τηλεόρασης".
Παραμορφωμένος ήχος εξέρχεται από συνδεδεμένο ενισχυτή hi-fi.	<ul style="list-style-type: none">- Μην συνδέετε κανένα καλώδιο από τη συσκευή εγγραφής DVD στην είσοδο "Phono" του ενισχυτή.- Μην συνδέετε την Ομοαξονική υποδοχή DIGITAL AUDIO OUT της συσκευής εγγραφής DVD σε αναλογική υποδοχή (κόκκινη/λευκή) στις συνδεδεμένες συσκευές.
Δεν αναπαράγεται ήχος.	<ul style="list-style-type: none">- Ελέγξτε τις συνδέσεις ήχου, την κόκκινη και λευκή υποδοχή. Για λεπτομέρειες διαβάστε τα κεφάλαια "Σύνδεση σε τηλεόραση" ή "Σύνδεση σε πρόσθετες συσκευές".- Δεν μπορείτε να ακούσετε μουσική MP3 εάν χρησιμοποιείτε την Ομοαξονική υποδοχή DIGITAL AUDIO OUT για ήχο παραγόμενο από τη συσκευή εγγραφής DVD.- Ρυθμίστε σωστά την Αναλογική ή την Ψηφιακή έξοδο, ανάλογα με τον εξοπλισμό που έχετε συνδέσει στη συσκευή εγγραφής DVD. Για λεπτομέρειες διαβάστε το κεφάλαιο "Μενού συστήματος - Ρύθμιση".

Αντιμετώπιση προβλημάτων (συνέχεια)

Πρόβλημα	Λύση
<p>Οι εγγραφές δεν πραγματοποιούνται όπως είχαν προγραμματιστεί. Δεν είναι δυνατή η πραγματοποίηση νέων εγγραφών.</p>	<ul style="list-style-type: none">- Το κανάλι τηλεόρασης που θέλετε να εγγράψετε δεν είναι αποθηκευμένο ή δεν επιλέξατε τον σωστό αριθμό προγράμματος. Ελέγξτε τα αποθηκευμένα κανάλια τηλεόρασης.- Εάν ρυθμίσετε το ρολόι αφού ορίσετε εγγραφή με χρονοδιακόπτη, ρυθμίστε ξανά την εγγραφή με χρονοδιακόπτη.- Εάν η συσκευή εγγραφής DVD δεν μπορεί να διαβάσει το δίσκο, δεν μπορείτε να πραγματοποιήσετε εγγραφή.- Δεν μπορείτε να χρησιμοποιήσετε τη συσκευή εγγραφής DVD για να αντιγράψετε υλικό πνευματικής ιδιοκτησίας (δίσκους – ή βιντεοκασέτες) σε δίσκο DVD+RW/+R. Εάν προσπαθήσετε, θα εμφανιστεί το μήνυμα "COPY PRO" (ΠΡΟΣΤΑΣΙΑ ΑΝΤΙΓΡΑΦΗΣ).- Έχει εισαχθεί δίσκος DVD+R που έχει "κλείσει". Αλλάξτε δίσκο.
<p>Αποκωδικοποιήθηκε (εγγραφή) λάθος κανάλι τηλεόρασης αφού προγραμματίσατε μια εγγραφή με τη χρήση του συστήματος ShowView.</p>	<ul style="list-style-type: none">- Η λειτουργία "VPS/PDC" είναι ενεργοποιημένη αλλά η "ώρα VPS/PDC" δεν είναι σωστή. Εισαγάγετε την σωστή "ώρα VPS/PDC".<ol style="list-style-type: none">1) Εισαγάγετε τον αριθμό προγραμματισμού ShowView που αντιστοιχεί στο επιθυμητό κανάλι τηλεόρασης.2) Πατήστε OK για επιβεβαίωση.3) Ελέγξτε τον αριθμό καναλιού στο πεδίο εισαγωγής {Ch.} (Καν). Εάν δεν αντιστοιχεί στο επιθυμητό κανάλι τηλεόρασης επιλέξτε αυτό το πεδίο εισαγωγής και αλλάξτε τον αριθμό καναλιού.4) Πατήστε OK για επιβεβαίωση.
<p>Η αναπαραγωγή δίσκου DVD+RW ή DVD+R που έχει εγγραφεί σε αυτή τη συσκευή εγγραφής DVD, δεν θα είναι δυνατή σε μια συσκευή αναπαραγωγής DVD.</p>	<ul style="list-style-type: none">- Εάν μια εγγραφή είναι πολύ μικρή, ενδέχεται να μην μπορεί να εντοπιστεί από μια συσκευή αναπαραγωγής. Τηρήστε τους παρακάτω "ελάχιστους χρόνους εγγραφής". Λειτουργία εγγραφής: {M1} - 5 λεπτά, {M2} - 10 λεπτά, {M2x} - 13 λεπτά, {M3} - 15 λεπτά, {M4} - 20 λεπτά, {M6} - 30 λεπτά, {M8} - 30 λεπτά.- Ορισμένες συσκευές αναπαραγωγής DVD δεν μπορούν να αναπαραγάγουν εγγραφές DVD+RW. Αυτό το πρόβλημα μπορεί να επιλυθεί με τη χρήση μιας ειδικής λειτουργίας:<ol style="list-style-type: none">1) Πατήστε OPEN/CLOSE στη συσκευή εγγραφής DVD για να ανοίξετε την υποδοχή του δίσκου.2) Εισαγάγετε το δίσκο αλλά μην κλείσετε την υποδοχή.3) Κρατήστε πατημένο το κουμπί {2} στο τηλεχειριστήριο μέχρι να κλείσει η υποδοχή. Ο δίσκος τροποποιείται.4) Εάν η ενέργεια αυτή δεν έχει το επιθυμητό αποτέλεσμα, επαναλάβετε τη διαδικασία χρησιμοποιώντας το κουμπί {3} στο τηλεχειριστήριο.5) Μπορείτε να επαναφέρετε το δίσκο στην αρχική του κατάσταση πατώντας και κρατώντας πατημένο το κουμπί {1}. <p>Προειδοποίηση! Εάν ακολουθήσετε αυτή τη διαδικασία, υπάρχει πιθανότητα η αναπαραγωγή του δίσκου να μην είναι δυνατή σε άλλες συσκευές αναπαραγωγής DVD. Κατά συνέπεια, εφαρμόστε αυτή τη λειτουργία με ιδιαίτερη προσοχή.</p>

Αντιμετώπιση προβλημάτων (συνέχεια)

Πρόβλημα

Λύση

Εμφανίζεται το μήνυμα "Disc contains unknown data" (Ο δίσκος περιέχει άγνωστα δεδομένα).

- Αυτό το μήνυμα μπορεί να εμφανιστεί εάν εισαγάγετε δίσκο που δεν έχει "κλείσει". Οι δίσκοι DVD+R που δεν έχουν "κλείσει" είναι πολύ ευαίσθητοι σε δακτυλικά αποτυπώματα, σκόνη και υπολείμματα. Η ευαισθησία αυτή μπορεί να δημιουργήσει προβλήματα κατά τη διάρκεια της εγγραφής.
Για να χρησιμοποιήσετε ξανά το δίσκο, κάντε τα εξής:
 - 1) Βεβαιωθείτε ότι η επιφάνεια του δίσκου είναι καθαρή.
 - 2) Πατήστε OPEN/CLOSE στη συσκευή εγγραφής DVD για να ανοίξετε την υποδοχή του δίσκου.
 - 3) Εισαγάγετε το δίσκο αλλά μην κλείσετε την υποδοχή.
 - 4) Κρατήστε πατημένο το κουμπί {5} στο τηλεχειριστήριο μέχρι να κλείσει η υποδοχή. Η συσκευή εγγραφής DVD θα ξεκινήσει τη διαδικασία επισκευής.
 - 5) Εάν ο δίσκος ανακτηθεί, θα εμφανιστεί η οθόνη εικόνων ευρετηρίου.

Παρατηρήστε εάν προκύπτουν τα ακόλουθα:

- Σφάλμα κατά την εγγραφή: Μπορεί να λείπει ο τίτλος.
 - Σφάλμα κατά την αλλαγή της εικόνας τίτλου/ευρετηρίου: Η αρχική εικόνα τίτλου/ευρετηρίου μπορεί να είναι ορατή.
 - Σφάλμα κατά τη διαδικασία κλεισίματος (finalising): Ο δίσκος μοιάζει σαν να μην έχει "κλείσει".
- Μπορείτε να "κλείσετε" το δίσκο με τη χρήση της ακόλουθης λειτουργίας:
 - 1) Πατήστε OPEN/CLOSE στη συσκευή εγγραφής DVD για να ανοίξετε την υποδοχή του δίσκου.
 - 2) Εισαγάγετε το δίσκο αλλά μην κλείσετε την υποδοχή.
 - 3) Κρατήστε πατημένο το κουμπί {4} στο τηλεχειριστήριο μέχρι να κλείσει η υποδοχή. Το μήνυμα "FINALISING" (ΚΛΕΙΣΙΜΟ) εμφανίζεται στην οθόνη ενδείξεων.
 - 4) Εάν το "κλείσιμο" πραγματοποιήθηκε με επιτυχία θα εμφανιστεί η οθόνη εικόνων ευρετηρίου.
- Αυτό συμβαίνει εάν προσπαθήσετε να αντιγράψετε DVD ή βιντεοκασέτες που έχουν προστασία αντιγραφής. Αν και η εικόνα στην τηλεόραση είναι καλή, η εγγραφή σε ένα δίσκο DVD+R(W) είναι προβληματική. Αυτή η παρεμβολή δεν είναι δυνατό να αποφευχθεί όταν χρησιμοποιούνται DVD ή βιντεοκασέτες με προστασία εγγραφής.

Η οθόνη ευρετηρίου τρεμοπαίζει κατά την εισαγωγή ενός δίσκου DVD+R.

Η εικόνα είναι θολή και η φωτεινότητα διαφέρει κατά την αντιγραφή δίσκων DVD βίντεο ή προεγγεγραμμένων βιντεοκασετών.

Εμφανίζεται το μήνυμα "NO SIGNAL" (ΧΩΡΙΣ ΣΗΜΑ).

- Βεβαιωθείτε ότι το καλώδιο είναι καλά συνδεδεμένο στην πρίζα.
- Εάν μια εγγραφή έχει πραγματοποιηθεί από συσκευή εγγραφής βίντεο αλλάξτε την ανίχνευση στη συσκευή εγγραφής βίντεο.
- Η συσκευή εγγραφής DVD ενδέχεται να μην μπορεί να αναγνωρίσει το σήμα εισόδου βίντεο εάν το σήμα είναι ασθενές ή αν δεν είναι συμβατό με τα αντίστοιχα πρότυπα.

Αντιμετώπιση προβλημάτων (συνέχεια)

Πρόβλημα	Λύση
Εμφανίζεται το μήνυμα 'Recording of <XX> θα ξεκινήσει μέσα σε 1 λεπτό).	<ul style="list-style-type: none">– Επιλέξτε { Switch now } (Μετάβαση τώρα) για να επιστρέψει η συσκευή εγγραφής DVD σε λειτουργία αναμονής. Η προγραμματισμένη εγγραφή με χρονοδιακόπτη θα ξεκινήσει μόνο εφόσον η συσκευή εγγραφής DVD βρίσκεται σε λειτουργία αναμονής.– Επιλέξτε { Suspend } (Αναστολή) και θα ανασταλεί η εγγραφή με χρονοδιακόπτη.– Επιλέξτε { Cancel recording } (Ακύρωση εγγραφής) και θα ακυρωθεί η εγγραφή με χρονοδιακόπτη.
Εμφανίζεται το μήνυμα "Insert recordable disc" (Εισαγάγετε εγγράψιμο δίσκο).	<ul style="list-style-type: none">– Δεν έχει εισαχθεί δίσκος ή έχει εισαχθεί δίσκος που δεν μπορεί να χρησιμοποιηθεί για εγγραφές. Εισαγάγετε ένα δίσκο στον οποίο μπορεί να πραγματοποιηθεί εγγραφή. Βρείτε στο δίσκο τη σωστή θέση για την εγγραφή. Πατήστε το κουμπί STOP. Απενεργοποιήστε την συσκευή εγγραφής DVD πατώντας το κουμπί STANDBY-ON.
Εμφανίζεται το μήνυμα 'Maximum number of timers reached' (Συμπληρώθηκε ο μέγιστος αριθμός χρονοδιακοπών).	<ul style="list-style-type: none">– Έχει συμπληρωθεί το μέγιστο όριο προγραμματισμού και δεν επιτρέπονται περαιτέρω εγγραφές. Πατήστε το κουμπί TIMER, επιλέξτε την προγραμματισμένη εγγραφή (πλαίσιο TIMER) που θέλετε να επιστημάνετε ή να διαγράψετε, χρησιμοποιώντας το κουμπί ▲ ▼.
Εμφανίζεται το μήνυμα "Collision" (Σύγκρουση).	<ul style="list-style-type: none">– Η εγγραφή με χρονοδιακόπτη συμπίπτει χρονικά με άλλη εγγραφή με χρονοδιακόπτη.– Εάν αγνοήσετε αυτή την προειδοποίηση, θα ξεκινήσει πρώτη η εγγραφή με χρονοδιακόπτη της οποίας ο χρόνος έναρξης έχει οριστεί νωρίτερα. Αυτό σημαίνει ότι θα λείπει η αρχή της δεύτερης εγγραφής.– Αλλάξτε τις πληροφορίες για μία από τις δύο εγγραφές.– Διαγράψτε μία από τις δύο εγγραφές.

Σύμβολα/μηνύματα πίνακα απεικόνισης

Τα παρακάτω σύμβολα/μηνύματα μπορεί να εμφανιστούν στον πίνακα της συσκευής εγγραφής DVD:



- **00:00**
Εμφάνιση πολλαπλών λειτουργιών/γραμμή κειμένου
 - Αριθμός τίτλου/κομματιού
 - Συνολικός/χρόνος που πέρασε/υπολειπόμενος χρόνος τίτλου/κομματιού
 - Όνομα δίσκου/τίτλου
 - Μηνύματα λάθους ή προειδοποίησης
 - Επιπλέον πληροφορίες σχετικά με το δίσκο
 - Αριθμός καναλιού τηλεόρασης ή πηγή βίντεο
 - Ρολόι (Αυτό εμφανίζεται στην κατάσταση Αναμονής).
 - Τίτλος προγράμματος τηλεόρασης
- **|||||**
- **Γραμμή δίσκου:** Εμφανίζει την τρέχουσα θέση στο δίσκο.
- **Αναπαραγωγή/Εγγραφή:** Το μοναδικό μήμα που αναβοσβήνει αντιπροσωπεύει την τρέχουσα θέση του δείκτη του δίσκου.
- **Προσωρινή παύση:** Υποδεικνύεται από το τμήμα που αναβοσβήνει και στις δύο πλευρές της τρέχουσας θέσης.
- **Διακοπή:** Υποδεικνύεται από το τμήμα που αναβοσβήνει στην τρέχουσα θέση.
- **Ψ**
Το κύκλωμα συντονισμού είναι επιλεγμένο σαν ορατή πηγή.
- **●**
Ο δίσκος είναι ενεργός σαν πηγή ή σαν προορισμός
- **TV**
Ο διαμορφωτής είναι απενεργοποιημένος. Το σήμα της κεραίας (σήμα RF) συνδέεται με την τηλεόραση μόνο όταν ο διαμορφωτής είναι απενεργοποιημένος.
- **Ο/ι**
Έχει γίνει λήψη εντολής από το τηλεχειριστήριο για τη συσκευή εγγραφής DVD.
- **⌚ TIMER**
Μια εγγραφή έχει προγραμματιστεί ή είναι ενεργή.
- **BLOCKED (ΦΡΑΓΜΕΝΟ)**
Το συρταράκι του δίσκου δεν μπορεί να ανοίξει ή να κλείσει λόγω μηχανικού εμποδίου.
- **COMPATIBLE**
Η Συσκευή Εγγραφής DVD είναι απασχολημένη με διενέργεια αλλαγών για τη μετατροπή του δίσκου σε συμβατό-DVD.
- **CLOSING (ΚΛΕΙΝΕΙ)**
Κλείνει το συρταράκι του δίσκου.
- **COPY PROT (ΠΡΟΣΤΑΣΙΑ ΑΝΤΙΓΡΑΦΗΣ)**
Το DVD η βιντεοκασέτα που προσταθείτε να αντιγράψετε έχει προστασία από αντιγραφή.
- **BISC ERR (ΣΦΑΛΜΑ ΔΙΣΚΟΥ)**
Προέκυψε σφάλμα κατά τη διάρκεια εγγραφής του τίτλου. Αν αυτό συμβαίνει συχνά, παρακαλούμε καθαρίστε το δίσκο ή χρησιμοποιήστε έναν καινούριο.
- **BISC FULL (ΔΙΣΚΟΣ ΠΛΗΡΗΣ)**
Ο δίσκος είναι γεμάτος. Δεν υπάρχει χώρος για νέες εγγραφές.
- **BISC UPDATE (ΕΝΗΜΕΡΩΣΗ ΔΙΣΚΟΥ)**
- Η ενημέρωση του δίσκου γίνεται μόλις ολοκληρωθεί η επεξεργασία.
- Ολόκληρος ο δίσκος διαγράφεται.
- **BISC WARN (ΠΡΟΕΙΔΟΠΟΙΗΣΗ ΔΙΣΚΟΥ)**
Προέκυψε σφάλμα κατά τη διάρκεια εγγραφής του τίτλου. Η εγγραφή θα συνεχιστεί, αλλά το σφάλμα θα παραλειφθεί.
- **EMPTY BISC (ΚΕΝΟΣ ΔΙΣΚΟΣ)**
Έγινε εισαγωγή δίσκου που είναι αχρησιμοποίητος ή έχει διαγραφεί εντελώς (δεν υπάρχουν εγγραφές).
- **FINALISE (ΟΡΙΣΤΙΚΟΠΟΙΗΣΗ)**
Ο δίσκος DVD+R οριστικοποιείται. Η γραμμή προόδου στο LED δείχνει την κατάσταση της διαδικασίας οριστικοποίησης.
- **EMPTY TITLE**
Επιλέχθηκε κενός τίτλος.
- **INFO DVD (ΠΛΗΡΟΦΟΡΙΕΣ DVD)**
Στην οθόνη εμφανίζονται πληροφορίες για το DVD που εισήχθηκε.

Σύμβολα/μηνύματα πίνακα απεικόνισης (συνέχεια)

- **CREATE MENU**
Μετά την επιτυχή ολοκλήρωση της πρώτης εγγραφής σε ένα καινούριο δίσκο, δημιουργείται η δομή του μενού.
- **IS THE TV ON?**
(ΕΙΝΑΙ ΕΝΕΡΓΟΠΟΙΗΜΕΝΗ Η ΤΗΛΕΟΡΑΣΗ)
Η Συσκευή Εγγραφής DVD βρίσκεται τώρα στην κατάσταση αρχικής εγκατάστασης. Ανοίξτε την τηλεόρασή σας και διαβάστε την ενότητα, 'Αρχική Εγκατάσταση', στο κεφάλαιο 'Εγκατάσταση της Συσκευής Εγγραφής DVD'.
- **MAX TITLE (ΝΕΓ. ΤΙΤΛΟΣ)**
Ο δίσκος άγγιξε το μέγιστο αριθμό τίτλων. Κάθε δίσκος μπορεί να έχει το μέγιστο 49 τίτλους.
- **MAX CHAP (ΝΕΓ. ΚΕΦΑΛΑΙΟ)**
Έχουμε αγγίξει το μέγιστο αριθμό κεφαλαίων ανά τίτλο/ δίσκο. Ο μέγιστος αριθμός των κεφαλαίων είναι 99 ανά τίτλο και 255 ανά δίσκο.
- **SYS MENU (ΜΕΝΟΥ)**
Η εμφάνιση του μενού επί της οθόνης είναι ενεργοποιημένη.
- **MENU UPDATE (ΕΝΗΜΕΡΩΣΗ ΜΕΝΟΥ)**
Μετά από μια επιτυχημένη εγγραφή, ενημερώνεται ο κατάλογος των περιεχομένων του δίσκου.
- **NO DISC (ΚΑΝΕΝΑΣ ΔΙΣΚΟΣ)**
Δεν έχει γίνει εισαγωγή δίσκου. Αν έχει γίνει εισαγωγή δίσκου, τότε είναι πιθανό ο δίσκος αυτός να μην είναι αναγνώσιμος.
- **NO SIGNAL (ΚΑΝΕΝΑ ΣΗΜΑ)**
Δεν υπάρχει σήμα ή υπάρχει σήμα χαμηλής ισχύος.
- **NTSC DISC (ΔΙΣΚΟΣ ΞΥΤΓ)**
Έγινε προσπάθεια εγγραφής σήματος PAL σε εισηγμένο δίσκο με εγγραφές NTSC. Εισάγετε έναν καινούριο δίσκο ή χρησιμοποιήστε δίσκο που περιέχει εγγραφές PAL.
- **OPENING (ΑΝΟΙΓΜΑ)**
Ανοίγει το συρταράκι του δίσκου.
- **PAL DISC (ΔΙΣΚΟΣ ΠΑΜ)**
Έγινε προσπάθεια εγγραφής σήματος NTSC σε εισηγμένο δίσκο με εγγραφές ΠΑΜ. Εισάγετε έναν καινούριο δίσκο ή χρησιμοποιήστε δίσκο που περιέχει εγγραφές NTSC.
- **PHILIPS (ΠΟΙΜΙΠΤ)**
Η συσκευή εγγραφής DVD είναι ενεργοποιημένη.
- **PHOTO MMM/NNN**
Αριθμός τρέχουσας φωτογραφίας (για λειτουργίες Φωτογραφίας). Το NNN αντιπροσωπεύει στη σειρά της τρέχουσας φωτογραφίας, ενώ το MMM αντιπροσωπεύει τον συνολικό αριθμό φωτογραφιών στο άλμπουμ. Αν ο αριθμός υπερβαίνει το 999, θα εμφανιστεί στη θέση του '999'.
- **POST FORMAT (ΜΟΡΦΗ ΜΕΤΑ)**
Ο δίσκος ετοιμάζεται μετά τη δημιουργία της διάρθρωσης του μενού.
- **PROTECTED (ΠΡΟΣΤΑΤΕΥΕΤΑΙ)**
Ο τίτλος φέρει προστασία αντιγραφής και δεν είναι δυνατό να εγγραφεί.
- **READING (ΑΝΑΓΝΩΣΗ)**
Γίνεται αναγνώριση του δίσκου από τη συσκευή εγγραφής DVD.
- **RECORDING (ΕΓΓΡΑΦΗ)**
Μια εγγραφή βρίσκεται σε εξέλιξη.
- **INSTALL**
Η νέα εγγραφή θα προστεθεί στο τέλος όλων των εγγραφών.
- **STANDBY (ΛΕΙΤ. ΑΝΑΜΟΝΗΣ)**
Η συσκευή εγγραφής DVD είναι ενεργοποιημένη.
- **TRAY OPEN (ΔΙΣΚΟΣ ΑΝΟΙΚΤΟΣ)**
Το συρταράκι του δίσκου είναι ανοικτό.
- **VCD**
Στη συσκευή εγγραφής DVD έχει φορτωθεί δίσκος VCD.
- **WAIT (ΣΕ ΑΝΑΜΟΝΗ)**
Παρακαλούμε περιμένετε μέχρι να εξαφανιστεί αυτό το μήνυμα. Η συσκευή εγγραφής DVD είναι απασχολημένη με την επεξεργασία άλλης λειτουργίας.

Προδιαγραφές

Τύποι δίσκων

Εγγραφή : DVD+RW/+R
Αναπαραγωγή: DVD-Video, Video CD,
SuperVCD, CD Μουσικής, MP3 CD, CD
Εικόνων, CD-R/RW, DVD-R, DVD-RW

Τρόποι εγγραφής

- M1: 60 λεπτά
- M2: 120 λεπτά
- M2x: 150 λεπτά
- M3: 180 λεπτά
- M4: 240 λεπτά
- M6: 360 λεπτά
- M8: 480 λεπτά

Συστήματα τηλεόρασης

Αναπαραγωγή: PAL/NTSC
Εγγραφή: PAL/NTSC
Εσωτερικός συντονισμός: PAL/SECAM

Απόδοση βίντεο

Μετατροπείας AD 10 bit, 54 MHz
Μετατροπείας DA 10 bit, 54 MHz

Audio

Εγγραφή Dolby Digital
2-κάναλος
Αναπαραγωγή Dolby Digital, DTS,
Πολυκάναλος MPEG2,
MPEG1 επίπεδο 3 (MP3),
PCM

Απόδοση ήχου

Μετατροπείας DA 24 bit, 100 kHz
Μετατροπείας AD 24 bit, 96 kHz
Σήμα / θόρυβος (1kHz) 105 dB
Δυναμικό εύρος (1kHz) 90 dB
Διαφωνία (1kHz) 105 dB
Παραμόρφωση / Θόρυβος (1kHz) 90 dB

Συνδέσεις στο πίσω μέρος

- Scart 1 (έξοδος βίντεο cvbs, έξοδος S-video/rgb)
- Scart 2 (έξοδος βίντεο cvbs, έξοδος S-video/rgb, αποκωδικοποιητής)
- Έξοδος S-video
- Έξοδος βίντεο (cvbs)
- Έξοδος Ήχου δεξιά/αριστερά
- Έξοδος ψηφιακού ήχου (ομοαξονικό)
- Είσοδος RF κεραίας
- Έξοδος RF τηλεόρασης
- Κεντρικό κύκλωμα

Μπροστινές συνδέσεις

- i.LINK DV σε (IEEE 1394 4-ακίδων)
- Είσοδος S-video
- Είσοδος Βίντεο
- Είσοδος Ήχου δεξιά/αριστερά

Χρονοπρογραμματισμός Εγγραφής

- Χρονοπρογραμματισμός 1-μήνα, 6 γεγονότα
- Ημερήσια/εβδομαδιαία επανάληψη εγγραφής
- Προγραμματισμός με ShowView/Video Plus+
- Έλεγχος εγγραφής VPS/PDC

Διαλειτουργικότητα

- i.LINK DV camcorder control (DVDR615 και DVDR616)
- ΖομμοψTV
- Άμεση Εγγραφή

Λειτουργίες Επεξεργασίας Βίντεο

- Αυτόματη/Χειροκίνητη Εισαγωγή Δείκτη Κεφαλαίου
- Επισύναψη
- Διαχωρισμός

Διαχειριστής Ψηφιακών Φωτογραφιών

- Δημιουργία άλμπουμ
- Ζουμ, Περιστροφή, Αναστροφή

Τροφοδοσία Ρεύματος

- 220-230V, ~50 Hz
- 27 W κατανάλωση ενέργειας (σε λειτουργία)
- 3 W κατανάλωση ενέργειας (οικονομική αναμονή)

Μονάδα

Διαστάσεις (πχυξβ) : 435 x 71 x 298 mm
Καθαρό Βάρος : 3,5 kg

(Analogue) Αναλογικός: Ήχος που δεν έχει μετατραπεί σε αριθμούς. Ο αναλογικός ήχος μεταβάλλεται, ενώ ο ψηφιακός ήχος έχει συγκεκριμένες αριθμητικές τιμές. Αυτές οι υποδοχές βυσμάτων στέλνουν τον ήχο μέσω δύο καναλιών, το αριστερό και το δεξί.

(Aspect ratio) Αναλογία εικόνας: Η αναλογία ανάμεσα στην κάθετη και την οριζόντια πλευρά της εμφανιζόμενης εικόνας. Η αναλογία οριζόντιας προς κάθετη πλευρά στις συμβατικές τηλεοράσεις είναι 4:3 και η αντίστοιχη στις ευρείες οθόνες είναι 16:9.

(AUDIO OUT JACK) Υποδοχές βυσμάτων

ΕΞΟΔΟΥ ΗΧΟΥ: Το κόκκινο και το λευκό βύσμα στο πίσω μέρος του συστήματος που στέλνουν ήχο σε άλλο σύστημα (τηλεόραση, στερεοφωνικό κ.τ.λ.).

(Chapter) Κεφάλαιο: Ενόητες σε μια εικόνα ή σε ένα μουσικό κομμάτι σε ένα DVD, οι οποίες είναι μικρότερες από τους τίτλους. Ένας τίτλος αποτελείται από διάφορα κεφάλαια. Σε κάθε κεφάλαιο αντιστοιχεί ένας αριθμός κεφαλαίου που σας επιτρέπει να εντοπίσετε το κεφάλαιο που θέλετε.

(Digital) Ψηφιακός: Ήχος που έχει μετατραπεί σε αριθμούς. Ο ψηφιακός ήχος είναι διαθέσιμος όταν χρησιμοποιείτε τις υποδοχές βύσματος DIGITAL AUDIO OUT COAXIAL ή OPTICAL. Αυτές οι υποδοχές βύσματος στέλνουν τον ήχο διαμέσου πολλαπλών καναλιών, αντί των δύο που χρησιμοποιεί ο αναλογικός ήχος.

(Disc menu) Μενού δίσκου: Μια οθόνη εμφάνισης που έχει ετοιμαστεί για να επιτρέπει την επιλογή εικόνων, ήχων, υποτίτλων, πολλαπλών γωνιών θέασης κ.τ.λ. που έχουν εγγραφεί σε ένα DVD.

(Dolby Digital): Ένα σύστημα περιφερειακού ήχου που έχει αναπτυχθεί από τα Εργαστήρια Dolby Laboratories και περιέχει μέχρι και έξι κανάλια ψηφιακού ήχου (εμπρός αριστερό και δεξί, περιφερειακό αριστερό και δεξί, κεντρικό και υπογούφερ).

DTS: Ψηφιακά Συστήματα Αιθουσών. Αυτό είναι ένα σύστημα περιφερειακού ήχου, διαφορετικό από το Dolby Digital. Οι μορφές αναπτύχθηκαν από διαφορετικές εταιρίες.

(Index Picture Screen) Οθόνη Εικόνας Καταλόγου: Μια οθόνη που δίνει την επισκόπηση ενός DVD+RW ή DVD+R. Κάθε εγγραφή αντιπροσωπεύεται από μία Εικόνα Καταλόγου.

JPEG: Μια πολύ κοινή μορφή ψηφιακής ακίνητης εικόνας. Ένα σύστημα συμπίεσης δεδομένων ακίνητων εικόνων που προτάθηκε από το Κοιτίο Πθουοησπαθιγ Εωπεσυ Ησοφπ, και χαρακτηρίζεται από μικρή μείωση της ποιότητας της εικόνας παρά την υψηλή αναλογία συμπίεσης.

MP3: Μορφή αρχείου με σύστημα συμπίεσης δεδομένων ήχου. Το "MP3" είναι συντόμηση του Motion Picture Experts Group 1 (ή MPEG-1) Επίπεδο Ήχου

MPEG: Ομάδα Ειδικών Κινούμενης Εικόνας. Μια συλλογή συστημάτων συμπίεσης για ψηφιακό ήχο και βίντεο.

(Multichannel) Πολυκάναλα: Τα DVD είναι διαμορφωμένα έτσι ώστε κάθε κομμάτι ήχου να αποτελεί και ένα πεδίο ήχου. Η λέξη "πολυκάναλος" αναφέρεται σε μια δομή όπου τα ηχητικά κομμάτια έχουν τρία ή περισσότερα κανάλια.

PBC: Έλεγχος Αναπαραγωγής. Αναφέρεται στο σήμα που γράφεται σε βίντεο CD ή SVCD για τον έλεγχο της αναπαραγωγής. Χρησιμοποιώντας οθόνες μενού που έχουν εγγραφεί σε ένα Video CD ή ένα SVCD τα οποία υποστηρίζουν PBC, μπορείτε να απολαύσετε διαδραστική αναπαραγωγή και αναζήτηση.

PCM: Διαμόρφωση Παλμικού Κώδικα. Σύστημα κωδικοποίησης ψηφιακού ήχου.

(Region code) Κωδικός περιοχής: Ένα σύστημα που επιτρέπει την αναπαραγωγή δίσκων μόνο στην περιοχή για την οποία προορίζονται. Η συσκευή αυτή θα αναπαράγει μόνο δίσκους που έχουν συμβατούς κωδικούς περιοχής. Μπορείτε να βρείτε τον κωδικό περιοχής της συσκευής σας κοιτώντας στην ετικέτα του προϊόντος. Κάποιοι δίσκοι είναι συμβατοί με περισσότερες από μία περιοχές (ή με ΟΛΕΣ τις περιοχές).

S-Video: Παράγει καθαρή εικόνα στέλνοντας ξεχωριστά σήματα για τη φωτεινότητα και το χρώμα. Μπορείτε να χρησιμοποιήσετε το S-Video μόνο αν η τηλεόρασή σας διαθέτει βύσμα εισόδου S-Video.

Surround: Σύστημα δημιουργίας ρεαλιστικών τρισδιάστατων ηχητικών πεδίων, γεμάτο ρεαλισμό που επιτυγχάνεται με την τακτοποίηση πολλών ηχείων γύρω από τον ακροατή.

Title (Τίτλος): Το μεγαλύτερο τμήμα μιας ταινίας ή μουσικού θεάματος σε ένα DVD. Σε κάθε τίτλο αντιστοιχεί ένας αριθμός τίτλου που σας επιτρέπει να εντοπίσετε τον τίτλο που θέλετε.

Υποδοχή βύσματος VIDEO OUT: Το κίτρινο βύσμα στο πίσω μέρος του συστήματος DVD, το οποίο στέλνει την εικόνα του βίντεο DVD στην τηλεόραση.

TV System

COUNTRY	VHF	UHF	DVD REGIONS
AFGHANISTAN	PAL/SECAM B		5
ALBANIA	PAL B	PAL G	2
ALGERIA	PAL B	PAL G	5
ANGOLA	PAL I		5
ARGENTINA	PAL N	PAL N	4
AUSTRALIA	PAL B	PAL H	4
AUSTRIA	PAL B	PAL G	2
AZORES	PAL B		
BAHAMAS	NTSC M		4
BAHRAIN	PAL B	PAL G	2
BANGLADESH	PAL B		5
BARBADOS	NTSC M		4
BELGIUM	PAL B	PAL H	2
BERMUDA	NTSC M		
BOLIVIA	NTSC M	NTSC M	4
BOTSWANA	PAL I		5
BRAZIL	PAL M	PAL M	4
BRUNEI	PAL B	PAL B	
BULGARIA	SECAM D	SECAM K	2
BURKINA FASO	SECAM K1		5
BURMA	NTSC M		
BURUNDI	SECAM K1		5
CAMBODIA	NTSC M		3
CAMEROON	PAL B	PAL G	5
CANADA	NTSC M	NTSC M	1
CANARY ISLANDS	PAL B		2
CHAD	SECAM K1		5
CHILE	NTSC M	NTSC M	4
CHINA	PAL D		6
COLOMBIA	NTSC M	NTSC M	4
COSTA RICA	NTSC M	NTSC M	4
CROATIA	PAL B	PAL G	2
CUBA	NTSC M	NTSC M	4
CYPRUS	PAL B	PAL G	
CZECH REPUBLIC	PAL D	PAL K	2
DAHOMY	SECAM K1		
DENMARK	PAL B	PAL G	2
DJIBOUTI	SECAM B	SECAM G	5
DOMINICAN REP	NTSC M	NTSC M	4
ECUADOR	NTSC M	NTSC M	4
EGYPT	SECAM B/PAL B	SECAM G/PAL G	2
EL SALVADOR	NTSC M	NTSC M	4
EQUAT. GUINEA	PAL B		5
ESTONIA	PAL B (was SECAM)	PAL D	5
ETHIOPIA	PAL B	PAL G	5
FIJI	PAL B		
FINLAND	PAL B	PAL G	2
FRANCE	SECAM L	SECAM L	2
FRENCH POLYNESIA	SECAM K1		
GABON	SECAM K1		5
GAMBIA	PAL I		5
GERMANY	PAL B	PAL G	2
GHANA	PAL B	PAL G	5
GIBRALTAR	PAL B	PAL H	2
GREECE	PAL B (was SECAM)	PAL G	2
GREENLAND	NTSC/PAL B		2
GUADELOUPE	SECAM K1		
GUAM	NTSC M		1
GUATEMALA	NTSC M	NTSC M	4
GUINEA	PAL K		5
GUYANA (FRENCH)	SECAM K1		4
HONDURAS	NTSC M	NTSC M	4

TV System

COUNTRY	VHF	UHF	DVD REGIONS
LIBYA	SECAM B	SECAM G	5
LITHUANIA	PAL D (was SECAM)	PAL K	5
LUXEMBOURG	PAL B/SECAM L	PAL G/SEC L	2
MADAGASCAR	SECAM K1		5
MADEIRA	PAL B		
MALAGASY	SECAM K1		
MALAWI	PAL B	PAL G	5
MALAYSIA	PAL B		3
MALI	SECAM K1		5
MALTA	PAL B	PAL H	2
MARTINIQUE	SECAM K1		
MAURITANIA	SECAM B		5
MAURITIUS	SECAM B		5
MEXICO	NTSC M	NTSC M	4
MONACO	SECAM L		2
MONGOLIA	SECAM D		5
MOROCCO	SECAM B		5
MOZAMBIQUE	PAL B		5
NAMIBIA	PAL I		5
NEPAL	PAL B		
NETHERLANDS	PAL B	PAL G	2
NETH. ANTILLES	NTSC M	NTSC M	
NEW CALEDONIA	SECAM K1		
NEW GUINEA	PAL B	PAL G	4
NEW ZEALAND	PAL B	PAL G	4
NICARAGUA	NTSC M	NTSC M	4
NIGER	SECAM K1		5
NIGERIA	PAL B	PAL G	5
NORWAY	PAL B	PAL G	2
OMAN	PAL B	PAL G	2
PAKISTAN	PAL B		5
PANAMA	NTSC M	NTSC M	4
PARAGUAY	PAL N	PAL N	4
PERU	NTSC M	NTSC M	4
PHILIPPINES	NTSC M	NTSC M	3
POLAND	PAL D	PAL K	2
PORTUGAL	PAL B	PAL G	2
PUERTO RICO	NTSC M	NTSC M	1
QATAR	PAL B		2
REUNION	SECAM K1		
RUMANIA	PAL D	PAL K	2
RUSSIA	SECAM D	SECAM K	5
RWANDA	SECAM K1		5
SABAH/SAWARA	PAL B		
ST. KITTS	NTSC M	NTSC M	
SAMOA (US)	NTSC M		1
SAUDI ARABIA	SECAM-B/PAL-B	SECAM G	2
SENEGAL	PAL		5
SEYCHELLES	PAL B	PAL G	5
SIERRA LEONE	PAL B	PAL G	5
SINGAPORE	PAL B	PAL G	
SLOVAK REPUBLIC	PAL	PAL	2
SOMALIA	PAL B	PAL G	5
SOUTH AFRICA	PAL I	PAL I	2
SPAIN	PAL B	PAL G	2
SRI LANKA	PAL B		5
SUDAN	PAL B	PAL G	5
SURINAM	NTSC M	NTSC M	4
SWAZILAND	PAL B	PAL G	
SWEDEN	PAL B	PAL G	2
SWITZERLAND	PAL B	PAL G	2
SYRIA	SECAM B		2

Meet Philips at the Internet
<http://www.philips.com>
<http://www.p4c.philips.com>

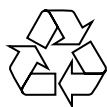

DVDR610
DVDR615
DVDR616



3139 246 14094



SgpJP-0441-00-1