

**Portable MP3-CD Player**

EXP2460  
EXP2461  
EXP2462

User manual  
Manuel d'utilisation  
Manual del usuario  
Gebruikershandleiding

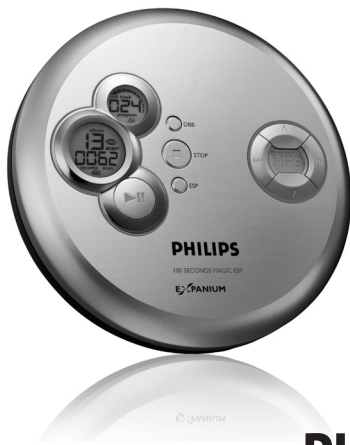

**PHILIPS**

Meet Philips at the Internet  
<http://www.philips.com>



EXP2460, EXP2461  
EXP2462



Printed in China

YM/bk-0450

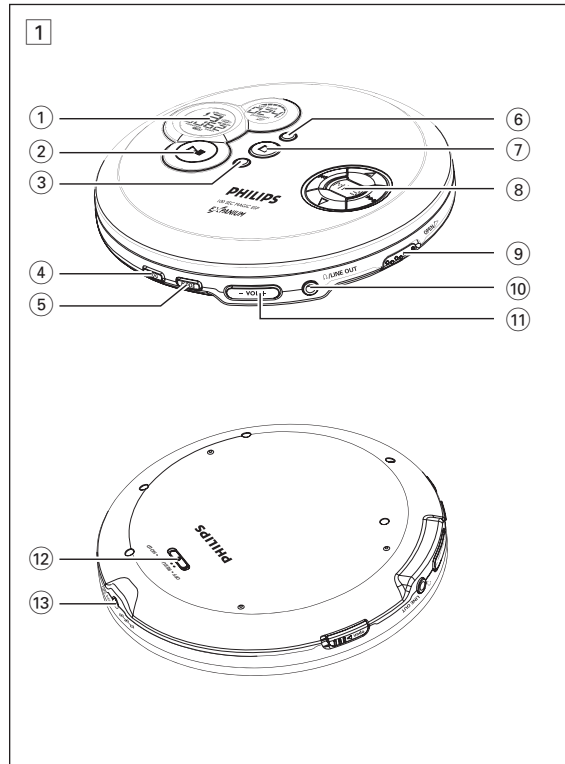

**ENCENDIDO RAPIDO**

**SNELSTART**

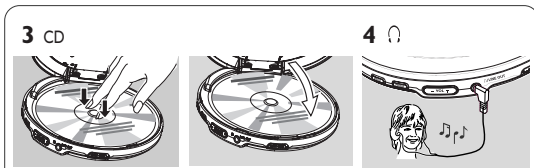
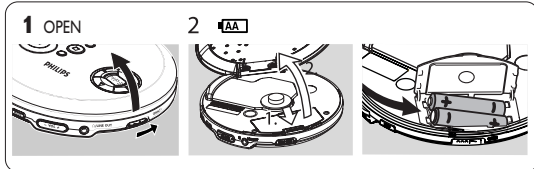

## Nederlands

## BEDIENINGSTOETSEN

### Meegeleverde accessoires:

- 1 x hoofdtelefoon AY3806
- 1 x AC adapter AY3162 (niet bij alle versies)

### Bedieningstoetsen, (zie afbeelding 1)

- .....display
- ▶II.....schakelt de speler in, start of onderbreekt CD-weergave.
- ESP.....om tussen de batterijspaarmodus en elektronische overslagbeveiliging (ESP) te selecteren. ESP zorgt voor onafgebroken weergave van de CD ongeacht trillingen en schokken.
- PROG.....programmeert nummers en controleert het programma.
- MODE.....kiest afspeloelopties zoals REPEAT en SHUFFLE.
- DBB.....schakelt de laagtonenversterking aan en uit. Deze knop schakelt ook akoestische terugkoppeling (pieptoon) aan/uit als hij langer dan 2 seconden wordt ingedrukt
- .....stopt CD-weergave, wist een programma of schakelt de speler uit.
- ◀▶.....springt en zoekt nummers achteruit/ vooruit.  
▲/▼.....alleen MP3-cd: springt vooruit/achteruit album.
- OPEN ▶.....opent het CD-deksel.
- ⚡ / LINE OUT.....3,5 mm hoofdtelefoonbus, voor aansluiting van de speler op een andere audio-ingang van een extra toestel.
- VOL - / +.....stelt het volume in.
- OFF.....schakelt HOLD uit;  
RESUME.....slaat de laatste positie van een afgespeeld CD-nummer op;  
HOLD.....vergrendelt alle toetsen.
- 4.5V DC.....aansluitbus voor externe voeding.

## VOEDING

### Net-adapter (meegeleverd of als optie verkrijgbaar)

Gebruik alleen de AY3162 adapter (4.5V/450mA gelijkstroom, positieve pool op de middelste stift). Alle andere producten kunnen de speler beschadigen.

- Zorg ervoor dat de plaatselijke netspanning met de spanning van de net-adapter overeenstemt.
- Sluit de net-adapter op de 4.5V DC gelijkstroombus van de speler en op de muurcontactdoos aan.

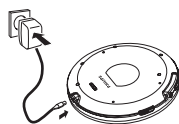

### ✓ Nuttige tip:

– Koppel de adapter steeds los als u deze niet gebruikt.

## ALGEMENE INFORMATIE

### CD-speler en omgang met de CD

- Raak de lens (A) van de CD-speler niet aan.
- Stel de speler, de batterijen of CD's niet bloot aan vocht, regen, zand of bovenmatige hitte (veroorzaakt door verwarmingstoestellen of direct zonlicht).
- U kunt de CD-speler met een zacht, een beetje vochtig gemaakt, pluisvrij doekje reinigen. Gebruik geen reinigingsproducten, deze kunnen corrosie veroorzaken.
- Om de CD te reinigen, veegt u met een zacht, pluisvrij doekje in een rechte lijn van het midden naar de rand. Een reinigingsproduct kan de disk beschadigen! Schrijf nooit op een CD en plak er geen stickers op.
- De lens kan beslaan als de speler plotseling van een koude naar een warme omgeving wordt gebracht. Dan is het afspelen van CD's onmogelijk. Laat de CD-speler in een warme omgeving staan tot het vocht verdamp is.
- Ingeschakelde mobiele telefoons in de omgeving van de CD-speler kunnen storingen veroorzaken.
- Laat de speler niet vallen, dit kan schade veroorzaken.



## VOEDING

### Batterijen (niet bijgeleverd)

#### Inserting AA (LR6, UM3) batteries

- Open het batterijvakje en leg er 2 normale of alkaline batterijen in, type AA (LR6, UM3).

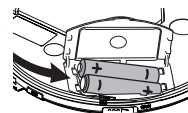

### ✓ Nuttige tip:

- Gebruik geen oude en nieuwe of verschillende soorten batterijen door elkaar.
- Quite las pilas cuando se gasten o si no va a utilizar el equipo durante un periodo de tiempo prolongado.

### Batterijsymbool

De capaciteit van uw batterijen wordt in het display getoond.

- Batterij vol
- Batterij tweederde vol
- Batterij eenderde vol
- Batterij op of leeg. Als de batterijen op of leeg zijn, knippert het symbool wordt r P b A t t e weergegeven, en klinkt een herhaalde pieptoon.



**Batterijen bevatten chemische stoffen en dienen dus op verantwoorde wijze afgevoerd te worden.**

**Het typeplaatje vindt u op de onderkant van het apparaat.**

## ALGEMENE INFORMATIE

### Met het oog op het milieu

- Alle overbodig verpakkingsmateriaal werd weggelaten. We hebben ervoor gezorgd dat de verpakking gemakkelijk in twee afzonderlijke materialen te scheiden is: karton (doos) en polyethyleen (zakken, beschermende schuimfolie).
- Uw speler bestaat uit materialen die na demontage door een gespecialiseerd bedrijf gerecycled kunnen worden. Informeer waar u verpakkingsmateriaal, lege batterijen en oude apparatuur voor recycling kunt inleveren.

**Dit apparaat voldoet aan de radio-ontstoringseisen van de Europese Gemeenschap.**

- Apparaat mag niet worden blootgesteld aan spatwater.
- Plaats geen gevaarlijke voorwerpen op het apparaat (bijv. met vloeistof gevulde voorwerpen, brandende kaarsen)

## HOOFDTELEFOON

### Hoofdtelefoon AY3806

- Sluit de meegeleverde hoofdtelefoon op de  / **LINE OUT** bus aan.



### **Nuttige tip:**

- *Je kunt  / **LINE OUT** ook gebruiken om dit toestel aan te sluiten op je HiFi-systeem. Regel het geluidsvolume met de bedieningsknoppen van de aangesloten geluidsapparatuur en van de CD-speler.*

### BELANGRIJK!

**Gehoorscherming:** luister met een normaal volume. Het gebruik van een hoofdtelefoon bij een hoog volume kan leiden tot gehoorscherming.

**Verkeersveiligheid:** gebruik geen hoofdtelefoon tijdens het autorijden of fietsen, omdat hierdoor ongelukken kunnen worden veroorzaakt.

## INFORMATIE OVER MP3

De techniek voor muziekcompressie MP3 (MPEG Audio Layer 3) verkleint de digitale gegevens van een audio-cd aanzienlijk, terwijl het geluid van cd-kwaliteit blijft.

### • **Hoe krijgt u muziekbestanden**

U kunt legale muziekbestanden van het internet naar de harde schijf van uw computer downloaden of ze van uw eigen audio-cd's maken. Plaats hiertoe een audio-cd in de cd-rom-drive van uw computer en converteer de muziek met daarvoor geschikte codeersoftware. Voor een goede geluidskwaliteit wordt bij MP3 muziekbestanden een bitsnelheid van 128 kbps of hoger aanbevolen.

### • **Hoe maakt u een cd-rom met MP3-bestanden**

Gebruik de cd-brander van uw computer om de muziekbestanden van uw harde schijf op een cd-rom op te nemen („branden“).

### **Nuttige tip:**

- *Zorg dat de bestandsnamen van de MP3-bestanden eindigen op **.mp3**.*
- *Totaal aantal muziekbestanden en albums: ongeveer 350 (bij bestandsnamen met een standaardlengte van 20 tekens)*
- *Het aantal muziekbestanden dat kan worden afgespeeld is afhankelijk van de lengte van de bestandsnamen. Bij korte bestandsnamen worden meer bestanden ondersteund.*

## AFSPELEN VAN EEN CD

Deze CD-speler kan alle soorten **audio-CD's** afspelen zoals CD-Recordables en CD-Rewritables en **MP3 CDs**. Probeer geen CD-ROM, CDi, VCD, DVD of comput-er-CD af te spelen.

- 1 Druk op de schuifschakelaar **OPEN OPEN ►** om de speler te openen.
- 2 Leg een audio-CD of MP3-CD in, met de bedrukte kant naar boven, en druk de CD over de naaf
- 3 Sluit de speler door het deksel dicht te drukken.
- 4 Druk op **▶||** om de speler aan te zetten en de weergave te starten.  
→ In het display verschijnt  **CD** terwijl de cd-speler de inhoud van de cd scant.  
→ Het afspelen meteen van start.

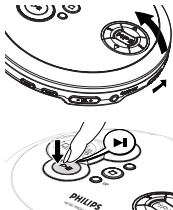

### Om het afspelen te onderbreken

- Druk op **▶||**.  
→ De verstreken speelduur knippert.
- Druk nogmaals op **▶||** om het afspelen te hervatten.

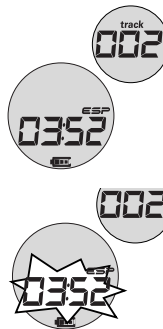

## AFSPELEN VAN EEN CD, VOLUME EN GELUID

### Om het afspelen te stoppen

- Druk op **■**.  
→ Voor een audio-CD: Het totale aantal nummers en de totale afspeeltijd van de CD worden weergegeven.  
Voor een MP3-CD: het totaal aantal muziekstukken en albums worden achtereenvolgens weergegeven.
- Druk nogmaals op **■** om de speler uit te zetten.
- Om de CD eruit te halen, neemt u deze bij de rand vast en drukt u voorzichtig op de naaf als u de CD optilt.

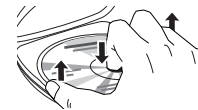

### **Nuttige tip:**

- *30 seconden na indrukken van **■** schakelt het toestel automatisch uit.*

## INSTELLEN VAN HET VOLUME EN HET GELUID

### Instellen van het volume

- Stel het volume in met behulp van **VOL - / +** op de CD-speler (0-30).

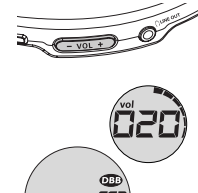

### Lagetonenregeling

- Druk **DBB** in om de versterking van de bassen in of uit te schakelen.  
→ **DBB** wordt aangegeven, als de versterking van de bassen geactiveerd is.

## VOORZIENINGEN

### Kiezen en zoeken op alle disks

#### Een nummer kiezen

- Druk een of meer keer kort op ◀◀ of ▶▶ om naar het begin van het huidige, vorige of volgende nummer te springen.
- Druk, terwijl de speler (tijdelijk) stilstaat, op ▶▶ om het afspelen te starten.  
→ Het afspelen vervolgt met het gekozen nummer.

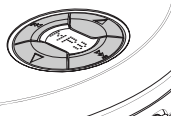

#### Zoeken naar een passage tijdens het afspelen

- 1 Houd ◀◀ of ▶▶ ingedrukt om achteruit of vooruit naar een bepaalde passage te zoeken.  
→ Het zoeken begint en het afspelen vervolgt op laag volume.  
Voor cd-audionummers versnelt het zoeken na 2 seconden.
- 2 Laat de toets bij de gewenste passage los.  
→ Het afspelen wordt normaal vervolgd.

### Kiezen op MP3-cd's

Om een muzieknummer op MP3 te vinden kunt u eerst drukken op ▲ / ▼ om de gewenste album te selecteren.

#### Een album kiezen

- Druk herhaaldelijk op ▲ / ▼ of houd de knop ingedrukt totdat het gewenste albumnummer wordt weergegeven.
- Druk, terwijl de speler (tijdelijk) stilstaat, op ▶▶ om het afspelen te starten.  
→ Het eerste nummer van het gekozen album wordt afgespeeld.

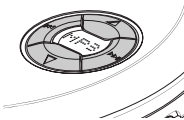

#### Nuttige tip:

- Wanneer de programmamodus actief is zijn de toetsen ▲ en ▼ niet beschikbaar.

## PROGRAMMEREN VAN TITELNUMMERS

U kunt maximaal 64 nummers in een programma opslaan. U kunt hetzelfde nummer meer dan eens in het programma opslaan.

- 1 Kiest u een nummer met ◀◀ of ▶▶ en ▲ / ▼ voor een MP3 CD.
- 2 Druk op **PROG** om het nummer op te slaan.  
→ **program** gaat branden. **P** gevolgd door het aantal opgeslagen nummers wordt weergegeven.
- 3 Kies en bewaar alle gewenste nummers op deze manier.
- 4 Druk op ▶▶ om de weergave van de door u gekozen nummers te starten.  
→ **program** verschijnt en het afspelen van het programma begint.
- 5 Om meer nummers aan uw programma toe te voegen drukt u op ■ om het afspelen van het programma te stoppen en gaat u verder met stap 1-2.  
→ Als er 64 nummers zijn opgeslagen, **FL P-09** te lezen.

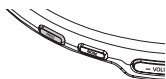

#### Controleren van een programma

U krijgt een overzicht van het programma als u **PROG** langer dan 3 seconden indrukt.

- Alle opgeslagen nummers worden in volgorde weergegeven.









#### Wissen van een programma

- 1 Druk op ■ om het afspelen te stoppen.
- 2 Druk op ■ om het programma te wissen.  
→ **FL P-09** verschijnt eenmaal op de display.

## KIEZEN VAN VERSCHILLENDE AFSPEELMOGELIJKHEDEN-MODE

Het is mogelijk nummers in willekeurige volgorde af te spelen, een nummer of de CD te herhalen en de eerste seconden van een nummer af te spelen.

- 1 Druk tijdens de weergave zo vaak als nodig op **MODE** om één van de volgende functies te activeren.

-  : Het huidige nummer wordt steeds opnieuw afgespeeld.
-  : Alle muzieknummers van de disk of het programma worden herhaald weergegeven.
-  : (enkel voor MP3-cd's): Alle nummers van het huidige album worden steeds opnieuw afgespeeld.
-  : Alle nummers van de disk worden steeds opnieuw in willekeurige volgorde afgespeeld.
-  : Alle nummers van de disk worden eenmaal in willekeurige volgorde afgespeeld.
-  : (enkel voor MP3-cd's): Alle nummers van het huidige album worden eenmaal in willekeurige volgorde afgespeeld.
-   : (enkel voor MP3-cd's): Alle muzieknummers van de huidige album worden herhaald weergegeven in een willekeurige volgorde.

- **scan**: Elke track van de disc wordt gedurende 10 seconden afgespeeld.

→ Voor **SCAN** en willekeurige weergave begint de weergave van de geselecteerde modus **vanaf het eerstvolgende muzieknummer**.

- 2 Om naar de normale weergave terug te keren, drukt u verschillende keren op **MODE** tot de displayaanduiding uitgaat.

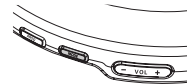

## PROGRAMMEREN VAN TITELNUMMERS

#### Nuttige tip:

- Als u tijdens het programmeren niets doet binnen 10 seconden, wordt het programmeren automatisch stopgezet.
- Het programma wordt ook gewist als de stroomtoevoer wordt onderbroken, het deksel van de CD-speler opengaat of de speler automatisch uitschakelt.

## RESUME /HOLD

### RESUME - - vervolgen vanaf de plaats waar u stopte

U kunt de laatst afgespeelde positie opspaan. Bij herstarten vervolgt het afspelen vanaf het punt waar u stopte. (RESUME). Gebruik hiervoor de schuifschakelaar OFF-RESUME-HOLD.

- 1 Zet de schuifschakelaar op **RESUME** tijdens de weergave om RESUME te activeren.
- 2 Druk op **■** telkens u de weergave wilt stoppen.
- 3 Druk op **▶||** telkens u de weergave wilt hervatten.  
→ de weergave gaat verder vanaf het punt waar u ze had stopgezet.

- Om RESUME te inactiveren, zet u de schuifschakelaar op **OFF**.

#### **Nuttige tip:**

– Para MP3-CD, porque contiene una gran cantidad de información comprimida, la función de reanudación sólo funcionará antes de apagar por completo de aparato

### HOLD – Bloqueo de todos los botones

U kunt alle toetsen van het toestel blokkeren. Als u nu op een toets drukt, gebeurt er niets. Met HOLD voorkomt u onverhoedse werking van andere functies.

- Plaats de OFF-RESUME-HOLD-schuifregelaar in de stand **HOLD** om HOLD op het apparaat in te schakelen.  
→ In het display verschijnt kort **HOLD**.  
→ Alle toetsen zijn vergrendeld. Als u nu op een toets drukt, gebeurt er niets. Wanneer het apparaat wordt uitgeschakeld, wordt **HOLD** slechts eenmaal weergegeven wanneer **▶||** wordt ingedrukt.
- Om **HOLD** te inactiveren, zet u de schuifschakelaar op **OFF**.  
→ Alle toetsen zijn ontgrendeld.

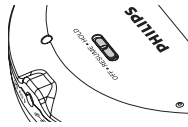

## ESP / ENERGIEBESPARENDE STAND

The Met een gebruikelijke draagbare CD-speler kan het gebeuren dat de muziek stopt, bijv. als u aan het joggen bent. De **ELECTRONIC SKIP PROTECTION** beschermt tegen geluidsverlies dat door trillingen en stoten wordt veroorzaakt. Een permanente weergave is hierdoor gegarandeerd. Het beschermt het toestel echter niet tegen **beschadigingen** die ontstaan als u het **laat vallen!**

De energiebesparende stand verlengt de levensduur van de batterijen zodat u langer kunt afspelen.

- Druk een- of tweemaal op **ESP** tijdens het afspelen.  
→ **ESP** wordt aangegeven en de bescherming is geactiveerd.
- Om de schokbescherming uit te schakelen en de energiespaarmodus in te schakelen, druk op **ESP**.  
→ **ESP** gaat uit.

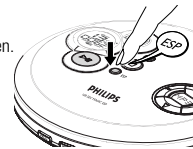

### 100 SEC MAGIC ESP

Gemiddelde speeltijd wanneer ESP overslagbeveiliging ingeschakeld is:

Seconden	muziekstuktype
100	MP3 (128kbps)
45	Audio CD

#### **Nuttige tip:**

– Voor een MP3-CD: ESP is standaard ingeschakeld.

## VERHELPEN VAN STORINGEN

**WAARSCHUWING:** Probeer in geen geval het toestel zelf te repareren, anders vervalt de garantie. Als er een storing optreedt, controleer dan eerst de in de onderstaande lijst aangegeven punten voordat u het toestel ter reparatie geeft. Als u het probleem niet met behulp van deze aanwijzingen kunt oplossen, neem dan contact op met uw leverancier of service-organisatie.

### De cd-speler wordt niet gevoed, of het afspelen start niet

- Controleer of uw batterijen niet leeg zijn, of ze op de juiste manier geplaatst zijn, of de contactpunten schoon zijn.
- Uw adapter is los. Sluit de adapter goed aan.
- Bij gebruik in de auto, controleer of de motor gestart is. Controleer ook de batterijen van de speler.

### In het display staat **no disc** en/of **RF** /De cd kan niet worden gelezen.

- Controleer of de cd schoon is en op de juiste manier geplaatst is (met het etiket naar boven).
- Als de lens beslagen is, wacht dan enkele minuten tot de lens weer helder is.
- Er is niet correct opgenomen op de cd-rw (cd-r). Gebruik FINALIZE op uw cd-recorder.

### In het display staat **HOLD** en/of de toetsen reageren niet

- Als HOLD ingeschakeld is, schakel de functie dan uit.
- Electrostatische ontlading. Schakel de stroom uit of verwijder de batterijen gedurende enkele minuten.

### Zorg dat de bestandsnamen van de

- MP3-bestanden eindigen op .mp3.

## VERHELPEN VAN STORINGEN

### Muziekbestand wordt niet afgespeeld Ontbrekende inhoudsopgaven op MP3-cd

- Zorg dat het totaal aantal bestanden en albums op uw MP3 niet meer bedraagt dan 350.
- Alleen albums met MP3-bestanden verschijnen

### Er worden nummers van de cd overgeslagen

- De cd is beschadigd of vuil. Vervang de cd of maak deze schoon.
- resume, shuffle of program is ingeschakeld. Schakel al deze functies uit.

### Muziek slaat over of ploftend geluid bijafspelen van een MP3-bestand

- Speel het muziekbestand af op uw computer. Blijft het probleem bestaan, codeer het audionummer dan opnieuw en maak een nieuwe cd-rom.

### Geen geluid of geluid van slechte kwaliteit

- Het apparaat kan in de pauzestand staan (PAUSE). Druk op **▶||**.
- Losse, foute of vuile aansluitingen. Controleer de aansluitingen en maak ze schoon.
- Het kan zijn dat het volume te zacht staat. Stel het volume in.
- Sterk magnetisch veld. Controleer de plats en de aansluitingen van de speler. Houd het apparaat uit de buurt van gsm's die in gebruik zijn.

### LET OP

**Het gebruik van de toetsen en regelingen of het toepassen van de aanwijzingen anders dan hier beschreven, kan leiden tot blootstelling aan gevaarlijke straling of tot onveilige werking.**