

**Portable MP3-CD Player**

EXP2460  
EXP2461  
EXP2462

руководство пользователя  
užívateľské príručky  
používateľské príručka  
felhasználói útmutatók

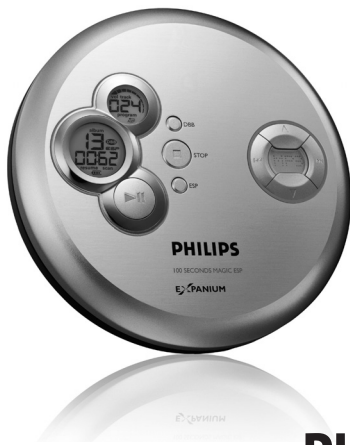

**PHILIPS**

Meet Philips at the Internet  
<http://www.philips.com>



EXP2460, EXP2461  
EXP2462



Printed in China

YM/bk-0450

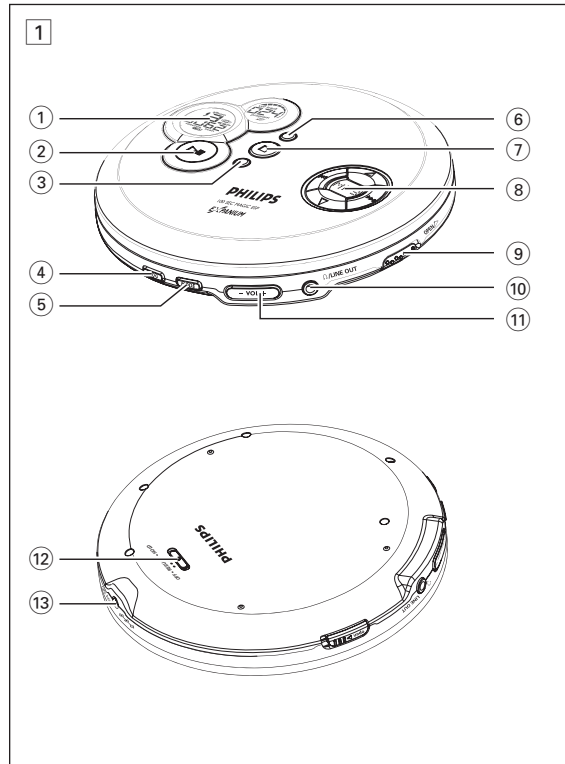

**БЫСТРЫЙ ЗАПУСК**

**RYCHLÝ PŘEHLED**

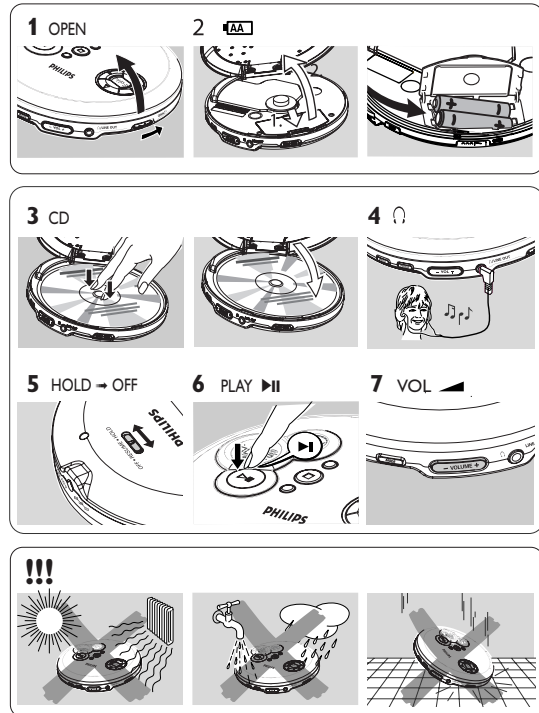

## Русский КНОПКИ УПРАВЛЕНИЯ

Поставляемые в комплекте принадлежности:

- 1 x наушники типа AY3806
- 1 x адаптер питания AC типа AY3162 (не на всех версиях)

### КНОПКИ УПРАВЛЕНИЯ (см. рисунок 1)

- 1 ..... дисплей
- 2 **▶||** ..... включение устройства, начало и прерывание проигрывания CD.
- 3 **ESP** ..... переключение между режимом экономии потребляемой мощности батарейки и Электронной защитой от ударов (ESP). Режим ESP обеспечивает непрерывное воспроизведение CD независимо от вибраций и ударов.
- 4 **PROG** ..... программирование звуковых дорожек и просмотр программы.
- 5 **MODE** ..... для выбора таких опций проигрывания, как **SHUFFLE**, **REPEAT**.
- 6 **DBV** ..... включение и выключение басового усиления. Если эту кнопку нажать на протяжении более 2 секунд, то она также включает и выключает акустическую обратную связь (гудок)
- 7 **■** ..... остановка проигрывания CD, стирание программы, активирование зарядки и выключение устройства.
- 8 **◀▶** / **▶▶** ..... переход на начало предыдущей / следующей дорожки.  
**▲▼** ..... только для дисков MP3: для выбора последующего/предыдущего альбома
- 9 **OPEN ▶** ..... открытие крышки проигрывателя CD.
- 10 **🔊 / LINE OUT** ..... гнездо микрофона 3,5 мм, гнездо для подсоединения проигрывателя к другому входу аудио дополнительного устройства.
- 11 **VOL - / +** ..... регулировка уровня громкости.
- 12 **OFF** ..... выключение функции **HOLD**.  
**RESUME** ..... заносит в память последнюю позицию проигрывания  
**HOLD** ..... блокирует все кнопки.
- 13 **4.5V DC** ..... гнездо для внешнего источника питания.

## ПИТАНИЕ

### Сетевой адаптер (поставляется в комплекте или по опции)

Пользуйтесь только сетевым адаптером AY3162 (постоянный ток 4,5 В/450 мА, с положительным полюсом в центральном штыре). Другое приспособление может повредить устройство.

- 1 Убедитесь в том, что напряжение местной сети соответствует напряжению адаптера.
- 2 Соедините сетевой адаптер к гнезду 4,5V DC проигрывателя и к настенной розетке.

### Полезные рекомендации:

- Всегда отключайте адаптер, если вы им не пользуетесь.

## ОБЩАЯ ИНФОРМАЦИЯ

### Обращение с проигрывателем CD и CD

- Не прикасайтесь к линзам (A) проигрывателя CD.
- Предохраняйте устройство, батареи или CD от попадания влаги, дождя, песка или чрезмерно высокой температуры (вызванной отопительным оборудованием или попаданием прямых солнечных лучей).
- Проигрыватель CD вы можете чистить с помощью мягкой, слегка увлажненной неворсистой тряпки. Не пользуйтесь никакими средствами для чистки, т.к. они могут иметь корродирующий эффект.
- Чистить диск CD следует по прямой линии, в направлении от центра к краям, с помощью мягкой, неворсистой тряпки. Средство для чистки может повредить диск! Никогда не пишите на диске CD и не приклеивайте на него этикетку.
- Если устройство внезапно перенесено из холодного окружения в теплое, то линзы могут запотеть. В этом случае проигрывание CD невозможно. Оставьте проигрыватель CD в теплом окружении до тех пор, пока влага не испарится.
- Включенные мобильные телефоны поблизости проигрывателя CD могут привести к неисправной работе устройства.
- Не роняйте устройство, т.к. это может привести к его повреждению.



## ПИТАНИЕ

### Батареи (не включены в поставку)

#### Вставление батареи

- Откройте отделение для батарей и вставьте 2 щелочные батареи типа AA (LR6, UM3).

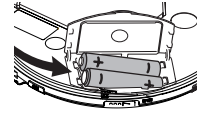

#### Полезные рекомендации:

- Не пользуйтесь одновременно старыми и новыми батареями, а также батареями различного типа.
- Удалите батарей в том случае, если они разрядились или если вы не будете пользоваться устройством на протяжении длительного времени.

#### Индикация зарядки батарей

На дисплее показывается приблизительный уровень зарядки ваших батарей.

- Батареи заряжены полностью
- Батареи заряжены на две трети
- Батареи заряжены на одну треть
- Батареи вышли из строя или полностью разрядились. Если батареи вышли из строя или полностью разрядились, то мигает символ на дисплее показывается надпись **CD BATT** и гудящий звук повторяется.



**Батареи содержат химические вещества, следовательно их следует выбрасывать соответствующим образом.**

Типовая таблица находится на основании устройства.

## ОБЩАЯ ИНФОРМАЦИЯ

### Информация по охране окружающей среды

- Упаковка устройства не содержит излишних упаковочных материалов. Мы сделали все возможное для того, чтобы упаковка могла быть легко разделена на три группы однородных материалов: картон (коробка), полистирол (буфер) и полиэтилен (мешки, защитные пенные прокладки).
- Ваше устройство изготовлено из материалов, которые могут быть вторично использованы при условии, что разборка выполняется специализированным предприятием. Просим вас соблюдать постановления местных властей относительно выброса упаковочных материалов, разрядившихся батарей и вышедшего из употребления оборудования.

- Не подвергайте устройство воздействию воды.
- Не ставьте на устройство предметы, представляющие опасность (например, предметы, заполненные водой, зажженные свечи)

## Наушники

### Наушники AY3806

- Подсоедините поставляемые в комплекте наушники  / **LINE OUT**.



### **Полезные рекомендации:**

- Гнездо  / **LINE OUT** может быть также использовано для подсоединения вашего устройства к вашей системе hi-fi отрегулируйте уровень громкости на проигрывателе CD и вашей системы hi-fi.

### ВАЖНО!

#### Безопасность слуха :

Не слушайте устройство на большой громкости. Эксперты по слуху считают, что продолжительное прослушивание при большой громкости может нанести неисправимый вред вашему слуху.

#### Безопасность движения :

Не пользуйтесь наушниками при вождении автомобиля. Это может привести к опасной ситуации и во многих странах запрещается законом.

## о MP3

Технологии компрессии музыки MP3 (MPEG Audio Layer 3) в значительной степени уменьшают объем цифровых данных аудио CD, сохраняя при этом качество звука, аналогичное CD



- **Как составить музыкальные файлы:** Можно либо снять официально доступную музыку с интернета и записать ее на твердый диск вашего компьютера, или же составить их с ваших собственных дисков CD. Для этого вставьте CD в драйв CD-ROM вашего компьютера и преобразуйте музыку с помощью соответствующего кодирующего софтвера. С целью обеспечения хорошего качества музыки для музыкальных файлов рекомендуется скорость бит 128 kbps или более.
- **Как составить CD-ROM с файлами MP3:** С помощью устройства для записи («бернера») CD вашего компьютера запишите музыкальные файлы с твердого диска на CD-ROM.

### **Полезные рекомендации:**

- Следите за тем, чтобы названия файлов MP3 заканчивались **.mp3**
- Общее количество музыкальных файлов и альбомов: около 350 (характерная длина названия файлов состоит из 20 символов)
- Количество музыкальных файлов, которые могут быть проиграны, зависит от длины названий этих файлов. Если названия файлов короткие, то может быть поддержано больше файлов.

## ПРОИГРЫВАНИЕ CD

На данном проигрывателе CD могут проигрываться все виды **Аудио Дисков**, как например, CD Записываемые или CD Перелишиваемые и **MP3CDs**. Не пытайтесь проигрывать диски CD ROM, CDi, CDV или компьютерные CD.

- 1 Нажмите переключатель **OPEN**  для того, чтобы открыть проигрыватель.
- 2 Вставьте аудио CD печатной стороной вверх, нажав на CD таким образом, чтобы он встал в углубление.
- 3 Закройте проигрыватель, нажав крышку вниз.
- 4 Нажмите **▶||** для того, чтобы включить проигрыватель и начать проигрывание.
  - Когда проигрыватель CD сканирует содержание CD, на дисплее показывается надпись 

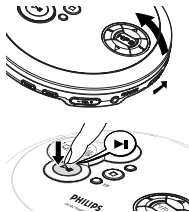

→ то воспроизведение начинается автоматически.

Для аудио CD-диска: На дисплее показывается номер данной звуковой дорожки, прошедшее с начала проигрывания.

Для MP3 CD-диска: прокручивается имя файла, выводятся текущий номер альбома/дорожки и истекшее время воспроизведения. На дисплее выдётся **MP3** и **ESP**.



для того чтобы прервать проигрывание

- Нажмите **▶||**.
  - мигает время, прошедшее с начала проигрывания.
- Для того, чтобы продолжить проигрывание, нажмите **▶||** еще раз.

## ПРОИГРЫВАНИЕ CD

для того, чтобы закончить проигрывание

- Нажмите **■**.
  - Для аудио CD-диска, на дисплее показывается общее количество звуковых дорожек и общее время проигрывания CD.
  - Для MP3 CD-диска, выводятся соответственно общее количество дорожек и альбомов.
- Нажмите кнопку **■** еще раз для того, чтобы выключить устройство.
- Для того, чтобы достать CD, возьмите его за края и, поднимая CD, осторожно нажмите на втулку.

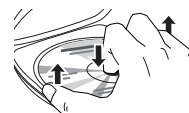

### **Полезные рекомендации:**

- По истечении 30 секунд после нажатия **■** устройство автоматически отключается.

## Громкость и звук

### Регулировка громкости

- Отрегулируйте громкость с помощью **VOL - / + (0-30)**.

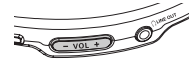

### Регулировка низких тонов

- Нажмите **DBB** для включения или выключения оптимизации низких тонов
  - **DBB** выдётся при включённой оптимизации низких тонов.

## ФУНКЦИИ

### Выбор и поиск на всех дисках

#### Выбор другой записи

- Кратковременно нажмите ◀◀ или ▶▶ один или несколько раз для того, чтобы перейти на начало данной, предыдущей или последующей звуковой дорожки.
- В положении прерывания/стоп нажмите ▶▶ для начала проигрывания.  
→ Проигрывание продолжается с выбранной звуковой дорожки.

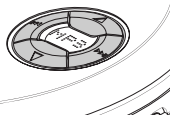

#### Поиск пассажира в ходе проигрывания

- 1 Нажмите ◀◀ или ▶▶ и держите ее в нажатом состоянии до тех пор, пока вы не найдете определенный пассаж в направлении назад или вперед.  
→ Начинается поиск и проигрывание продолжается с низкой громкостью. В случае звуковых дорожек CD по истечении 2 секунд скорость поиска увеличивается.
- 2 Отпустите кнопку, если вы нашли нужный вам пассаж.  
→ Продолжается нормальное проигрывание.

### Выбор на дисках MP3

Для того чтобы найти дорожку MP3, Вы можете сначала нажать ▲/▼ для выбора нужного альбома.

#### Выбор альбома

- Удерживайте нажатой или нажмите несколько раз ▲/▼, пока не найдете нужный номер альбома.
- В положении прерывания/стоп нажмите ▶▶ для начала проигрывания.  
→ Проигрывается первая звуковая дорожка выбранного альбома.

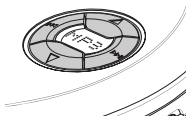

#### ✓ Полезные рекомендации:

— Если включен режим воспроизведения программы, клавиши ▲ или ▼ не работают.

## Выбор различных режимов проигрывания – MODE

Возможно проигрывание звуковых дорожек в случайное последовательности, повторение звуковой дорожки или CD, а также проигрывание первых нескольких секунд каждой звуковой дорожки.

- 1 В ходе проигрывания нажмите кнопку **MODE** столько раз, сколько это необходимо для того, чтобы включить один из следующих "режимов". Включенный режим показывается на дисплее.

- : Данная звуковая дорожка проигрывается повторно.
- : все треки диска или программы воспроизводятся в режиме повтора.
- : (только для дисков MP3 CD): Все звуковые дорожки данного альбома проигрываются один раз в случайной последовательности.
- : Все дорожки диска проигрываются повторно в случайной последовательности.
- : Все звуковые дорожки диска проигрываются один раз в случайной последовательности.
- : (только для дисков MP3 CD): Все звуковые дорожки данного альбома проигрываются один раз в случайной последовательности.
- : (только для дисков MP3 CD): все треки текущего альбома воспроизводятся в случайном порядке в режиме повтора.
- **scan**: Каждая дорожка на диске воспроизводится в течение 10 секунд.

- В режиме **SCAN** (СКАНИРОВАНИЯ) и воспроизведения в случайной последовательности, воспроизведение в выбранном режиме начинается **со следующего трека**.
- 2 Для того, чтобы вернуться к нормальному режиму проигрывания, нажмите кнопку **MODE** до тех пор, пока с дисплея не исчезнет индикация.

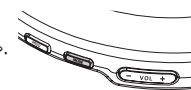

## Программирование номеров звуковых дорожек

Вы можете занести в программу не более 64 звуковых дорожек. Одна звуковая дорожка может быть записана в программу несколько раз.

- 1 При остановленном проигрывании выберите звуковую дорожку с помощью кнопок ◀◀ или ▶▶ и ▲/▼ Для MP3 CD-диска.
- 2 Нажмите кнопку **PROG** для того, чтобы занести звуковую дорожку в память.  
→ Выводится **program**. на дисплее видна P и количество занесенных в память звуковых дорожек.

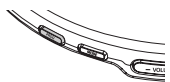

- 3 Таким же образом выберите и занесите в память все нужные вам звуковые дорожки.

- 4 Нажмите кнопку ▶▶ для того, чтобы начать проигрывание выбранных вами звуковых дорожек.  
→ На дисплее показывается надпись **program** и проигрывание начинается.

- 5 нажмите и Повторите пп. 1-2 для выбора и сохранения всех нужных записей.  
→ Если вы попытаетесь занести в память более 64 звуковых дорожек, то на дисплее появляется надпись **FL P-09**.



#### Просмотр программы

Вы можете просмотреть программу путем нажатия кнопки

**PROG** на протяжении более 3 секунд.

- На дисплее показывается все занесенные в память звуковые дорожки в последовательности их занесения.

#### Стирание программы

- 1 При необходимости нажмите для того, чтобы остановить проигрывание.
- 2 Нажмите для того, чтобы стереть программу.  
→ Выводится **CL P-09**



## Программирование номеров звуковых дорожек

#### ✓ Полезные рекомендации:

- Во время программирования, если никакое действие не производится в течение 10 секунд, происходит автоматический выход из режима программирования.
- Программа будет стерта также и в случае прекращения подачи энергии, в случае открытия крышки проигрывателя CD, а также в том случае, если устройство автоматически выключится.

## RESUME / HOLD

### RESUME - для продолжения с точки остановки

Вы можете занести в память последнюю позицию проигрывания. При следующем включении проигрывание будет начато оттуда, где оно было остановлено (RESUME). Для этого следует пользоваться переключателем OFF-RESUME-HOLD.

- 1 В ходе проигрывания установите переключатель в положение **RESUME** для того, чтобы активировать функцию RESUME.
  - 2 Нажмите кнопку **■**, если вы хотите остановить проигрывание.
  - 3 Нажмите кнопку **▶II**, если вы хотите продолжить проигрывание.
    - проигрывание продолжается с того положения, в котором оно было остановлено.
- Для того, чтобы отключить функцию RESUME, установите переключатель в положение **OFF**.



### **Полезные рекомендации:**

– MP3-диски. Поскольку они содержат большое количество сжатой информации, функция возобновления работает только до полного отключения системы.

### HOLD – Блокировка всех кнопок

Вы можете заблокировать все кнопки устройства. В этом случае при нажатии кнопки не срабатывают. Если функция HOLD включена, вы можете избежать случайного включения других функций.

- Установите переключатель в положение OFF-RESUME-HOLD для того, чтобы включить функцию **HOLD**.
  - **HOLD** д выдётся на короткое время.
  - В этом случае при нажатии кнопки не срабатывают, то **HOLD** д будет выводиться только при нажатии **▶II**.
- Для того, чтобы отключить функцию **HOLD**, установите переключатель в положение **OFF**.
  - Все кнопки разблокированы.



## ESP, экономия энергии

Обычные портативные проигрыватели CD в случае ударов или вибрации часто перепрыгивают через участки CD. Функция **ELECTRONIC SKIP PROTECTION (ESP)**, которую может выполнить ваше устройство, обеспечивает непрерывность проигрывания в случае слабой вибрации. Однако функция ESP не способна предотвратить прерывание проигрывания в случае значительных движений. **А также не способна предотвратить поломку устройства в том случае, если вы его уроните!**

Режим экономия энергии позволяет увеличить срок службы батарей для продолжительного проигрывания.

- Во время воспроизведения нажмите **ESP** один или несколько раз.
  - На дисплее показывается надпись **ESP**
- Для отключения защиты от ударов и перехода в режим экономии, нажмите **ESP**.
  - **ESP** перестает светиться.



### 100 sec MAGIC ELECTRONIC SKIP PROTECTION !

Среднее время воспроизведения, когда включена защита от пропусков ESP :

Seconds	track type
100	MP3 (128kbps)
45	Аудио Дисков

### **Полезные рекомендации:**

– Для MP3 CD-биска: ESP всегда активирована по умолчанию

## УСТРАНЕНИЕ НЕИСПРАВНОСТЕЙ

**ПРЕДУПРЕЖДЕНИЕ :** Ни в коем случае не пытайтесь отремонтировать устройство самостоятельно, т.к. это лишит вас гарантии. В случае неисправности перед тем, как обратиться в ремонтную мастерскую, проверьте приведенные ниже советы. Если вам не удалось устранить неисправность, проконсультируйтесь с вашим дилером или ремонтной мастерской.

### Нет питания на проигрывателе дисков или проигрывание не начинается

- Проверьте батареи, их правильную установку и чистоту.
- Проверьте надёжность соединения адаптера. Подключите надёжно.

### На дисплее выдётся **no d 15C** или **no d RF** / Чтение компакт-диска невозможно.

- Проверьте чистоту диска и правильность его установки (биркой вверх).
- Если линзы запотели, обождите несколько минут для их очистки.
- Диск CD-RW (CD-R) был записан неверно. Используйте FINALIZE на записывающем устройстве.

### Индикатор **HOLD** д вкл /или устройство не реагирует на органы управления

- Если включён HOLD, отключите его.
- Электростатический разряд. Выключите питание или удалите батареи на несколько сек.

### Музыкальный файл не проигрывается

- Убедитесь в том, что название файлов MP3 заканчиваются на .mp3.

## УСТРАНЕНИЕ НЕИСПРАВНОСТЕЙ

### Отсутствующие директоры на диске MP3-CD

- Убедитесь в том, что общее количество файлов и альбомов на вашем диске MP3-CD не превышает 350.
- Показываются только альбомы с файлами MP3.

### Пропускаются записи на диске

- Диск повреждён или загрязнён. Замените или очистите диск.
- resume, shuffle или program включён. Отключите.

### При проигрывании файла MP3 музыка проигрывается с пропусками или со скачками

- Проиграйте музыкальный файл на вашем компьютере. Если не удалось устранить проблему, закодируйте звуковую дорожку аудио снова и составьте новый CD-ROM.

### Звук отсутствует или плохого качества.

- Режим паузы может быть включён (PAUSE). Нажмите **▶II**.
- Плохие, неверные или загрязнённые соединения. Проверьте и очистите.
- Неверно отрегулирован уровень. Отрегулируйте уровень.
- Сильное магнитное поле. Проверьте положение и соединения проигрывателя.

## ВНИМАНИЕ

**Использование кнопок или выполнение регулировок и операций, не описанных в данном руководстве, может привести к освобождению опасной радиации или другим опасностям.**

**Данное устройство соответствует требованиям по интерференции, действительным в Европейском Сообществе.**

Данные о произведенном ремонте:

Дата поступления в ремонт: \_\_\_\_\_

Дата окончания ремонта: \_\_\_\_\_

№ квитанции: \_\_\_\_\_

Вид неисправности: \_\_\_\_\_

\_\_\_\_\_

Подпись

Штамп сервис-центра

Дата поступления в ремонт: \_\_\_\_\_

Дата окончания ремонта: \_\_\_\_\_

№ квитанции: \_\_\_\_\_

Вид неисправности: \_\_\_\_\_

\_\_\_\_\_

Подпись

Штамп сервис-центра



№ талона (Card #) M

1537000



PHILIPS

РОССИЯ  
БЕЛАРУСЬ

БЫТОВАЯ ЭЛЕКТРОНИКА

ГАРАНТИЙНЫЙ ТАЛОН (warranty card)

ИЗДЕЛИЕ (item) \_\_\_\_\_ МОДЕЛЬ (type/version) \_\_\_\_\_ / \_\_\_\_\_

СЕРИЙНЫЙ № (serial #) \_\_\_\_\_

ДАТА ПРОДАЖИ (date of purchase) \_\_\_\_\_

ФИРМА-ПРОДАВЕЦ (seller) \_\_\_\_\_

ПОДПИСЬ ПРОДАВЦА (seller's signature) \_\_\_\_\_

ПЕЧАТЬ ПРОДАВЦА (seller's stamp) \_\_\_\_\_

**Настоящий талон действителен только при наличии печати и заполнения всех приведенных выше граф.**

(This card is only valid when all information is filled in and the stamp is present.)

ПОКУПАТЕЛЬ (buyer) \_\_\_\_\_

АДРЕС (address) \_\_\_\_\_

ТЕЛЕФОН (telephone) \_\_\_\_\_

Настоящая гарантия предоставляется изготовителем в дополнение к правам потребителя, установленным действующим законодательством Российской Федерации, и ни в коей мере не ограничивает их. (PRIVATE)

Настоящая гарантия действует в течение одного года с даты приобретения изделия и подразумевает гарантийное обслуживание изделия в случае обнаружения дефектов, связанных с материалами и работой. В этом случае потребитель имеет право, среди прочего, на бесплатный ремонт изделия. Настоящая гарантия действительна при соблюдении следующих условий:

1. Изделие должно быть приобретено только на территории России, причем исключительно для личных бытовых нужд. Изделие должно использоваться в строгом соответствии с инструкцией по эксплуатации с соблюдением правил и требований безопасности.
2. Обязанности изготовителя по настоящей гарантии исполняются на территории России продавцами и официальными обслуживающими (сервис) центрами.
3. Настоящая гарантия не распространяется на дефекты изделия, возникшие в результате:
  - а) химического, механического или иного воздействия, попавших посторонних предметов, насекомых во внутрь изделия;
  - б) неправильной эксплуатации, включая, но не ограничиваясь, использованием изделия не по его прямому назначению и установку в эксплуатацию изделия в нарушение правил и требований безопасности;
  - в) износа деталей отделки, ламп, батарей, защитных экранов, накопителей мусора, ремней, щеток и иных деталей с ограниченным сроком использования;
  - г) ремонта и/или наладки изделия, если они произведены любыми иными лицами кроме обслуживающих центров;
  - д) адаптации и изменения с обычной сферы применения изделия, указанной в инструкции по эксплуатации.

4. Настоящая гарантия действительна по предъявлении вместе с оригиналом настоящего талона оригинала товарного чека, выданного продавцом, и изделия, в котором обнаружены дефекты.

5. Настоящая гарантия действительна только для изделий, используемых для личных бытовых нужд, и не распространяется на изделия, которые используются для коммерческих, промышленных или профессиональных целей.

По всем вопросам гарантийного обслуживания изделий Филипс обращайтесь к Вашему местному продавцу.

Фирма Филипс устанавливает следующие сроки службы изделия:

Группа 1–5 лет

Радио, радиобудильники, магнитолы, переносные магнитолы, телефонные аппараты (проводные) и другая продукция, имеющая небольшую стоимость.

Группа 2–7 лет

Персональные компьютеры и периферийные устройства, цветные телевизоры (включая проекционные), видеомагнитофоны, автомобильные магнитолы, Hi-Fi звуковоспроизводящая аппаратура (включая компоненты), видеокамеры и переносные видеоустройства, радиотелефоны (беспроводные), цифровые сотовые телефоны и аппаратура игрового назначения.

Фирма Филипс уделяет большое внимание качеству выпускаемой продукции. При использовании ее для личных (бытовых) нужд с соблюдением правил эксплуатации срок их службы может значительно превысить официальный срок службы, установленный в соответствии с действующим законодательством о правах потребителей.

Фирма Филипс

МОСКВА : Факс (095) 937-93-12

Минск : Факс (017) 220-07-73