

Índice

Geral

Informações gerais	162
Cuidados de instalação	162
Acessórios fornecidos.....	162
Discos de limpeza.....	162
Acerca da reciclagem	162

Visão geral do produto

Unidade Principal	163
Telecomando	164~166
Utilizar o telecomando	166

Ligações

Ligações Básicas	167~169
Passo 1: Instalar os altifalantes	167
Passo 2: Ligar ao televisor e ao sistema de altifalantes	168
Passo 3: Ligar as antenas FM/MW	169
Passo 4: Ligar o cabo de alimentação	169
Ligações opcionais	170
Ligar áudio de um dispositivo áudio/vídeo analógico.....	170

Configuração Básica

Como começar	171~175
Passo 1: Ligar o sistema de DVD.....	171
Desligar para o modo standby de poupança de energia	171
Passo 2: Localizar o canal de visualização correcto	171
Passo 3: Definir as preferências de idioma	172
Idioma do Ecrã (OSD)	172
Idioma Áudio, das Legendas e do Menu para a reprodução do DVD	172~173
Passo 4: Definir o televisor	173
Seleccionar o sistema de cores correspondente.....	173~174
Definir o Ecrã de Televisão.....	174
Passo 5: Definir os canais dos altifalantes.....	175

Reprodução do disco

Operações do disco	176~183
Discos reproduzíveis.....	176
Reproduzir um disco	176
Controlos básicos de reprodução.....	177
Seleccionar várias funções de repetição/reprodução aleatória	177
Programar faixas do disco	178
Outras funcionalidades de reprodução para discos de vídeo (DVD/VCD/ SVCD)	178
Utilizar o Menu do Disco.....	178
Visualizar informações acerca da reprodução.....	179
Retomar a reprodução a partir do último ponto de paragem.....	179
Aumentar o zoom.....	179
Mudar o idioma das legendas (apenas DVD)	179
Função de pré-visualização (apenas VCD/SVCD)	180
Mudar o idioma da banda sonora	180
Alterar os ângulos da câmara.....	180
Controlo de Reprodução (apenas VCD)	180

Reproduzir um disco MP3/ JPEG/ Windows Media™ Audio.....	181
Reproduzir um ficheiro de imagem JPEG (apresentação de slides)	182
Função de pré-visualização	182
Ampliar imagem.....	182
Rodar/inverter a imagem	182
Ler música MP3 e imagens JPEG simultaneamente	183
Reproduzir um disco DivX.....	183

Opções de Configuração

Opções do menu do sistema de DVD	184
Aceder ao menu de configuração do DVD	184
Página Configuração geral	185
Página Configuração áudio	186
Pág Conf vídeo	187
Página Preferências	188~189

Sintonização do rádio

Operações do Sintonizador	190
Sintonizar as estações de rádio.....	190
Programar estações de rádio	190
Utilização da instalação automática.....	190
Utilização da programação automática.....	191
Utilização da programação manual.....	191
Seleccionar uma estação de rádio programada.....	191
Eliminar uma estação de rádio predefinida	191

Outros

Controlos de som e volume	192
Seleccionar o som surround	192
Seleccionar os efeitos sonoros digitais.....	192
Controlo do volume.....	192
Outros funcionalidades	193
Controlar o televisor 'Philips' com o telecomando	193
Actualizações de software.....	193
Resolução de problemas.....	194~195
Glossário	196
Especificações.....	197

Informações gerais

ATENÇÃO!

O equipamento não contém nenhuma peça que possa ser reparada pelo utilizador. A manutenção deve ser feita por pessoal qualificado.

Cuidados de instalação

Encontrar um local adequado

- Coloque o equipamento numa superfície plana, dura e estável. Não coloque o equipamento sobre um tapete.
- Não posicione a unidade sobre outro equipamento que possa aquecê-la (p. ex., um receptor ou amplificador).
- Não coloque nada por cima ou por baixo da unidade (p. ex., CDs ou revistas).
- Instale esta unidade próximo da tomada de CA e onde a ficha de CA possa ser facilmente alcançada.

Espaço para a ventilação

- Coloque o equipamento num local com ventilação adequada, de modo a evitar a acumulação interna de calor. Deixe um espaço de pelo menos 10 cm (4,5”) atrás e em cima do equipamento, e de 5 cm (2,3”) dos lados, para evitar o sobreaquecimento.

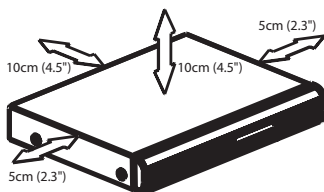

Evite temperaturas elevadas, humidade, água e pó

- O aparelho não deve ser exposto a gotas ou salpicos.
- Não coloque quaisquer fontes de perigo sobre o aparelho (p. ex., objectos cheios de líquido, velas acesas).

Acessórios fornecidos

- 1 subwoofer passivo
- 2 altifalantes frontais
- 2 altifalantes traseiros, com suportes
- 1 altifalante central
- 1 telecomando com pilhas
- 1 cabo scart
- 1 antena de cabo FM
- 1 antena de quadro MW
- Guia de Início Rápido

Discos de limpeza

Por vezes ocorrem problemas (imagem parada, interrupções de som, distorções de imagem) que se devem à sujidade do disco que está na unidade. Para evitar estes problemas, os discos devem ser limpos regularmente.

Para limpar um disco, utilize um pano suave e efectue movimentos rectilíneos do centro para a extremidade.

ATENÇÃO!

Não utilize dissolventes, como benzina, diluentes, produtos de limpeza ou sprays anti-estáticos concebidos para discos.

Acerca da reciclagem

Estas instruções de funcionamento foram impressas em papel não poluente. Este equipamento electrónico contém vários materiais que podem ser reciclados. Se for deitar fora um equipamento usado, desloque-se até um centro de reciclagem. Tenha atenção às normas locais relativas à eliminação dos materiais de embalagem, pilhas gastas e equipamentos usados.

Unidade Principal

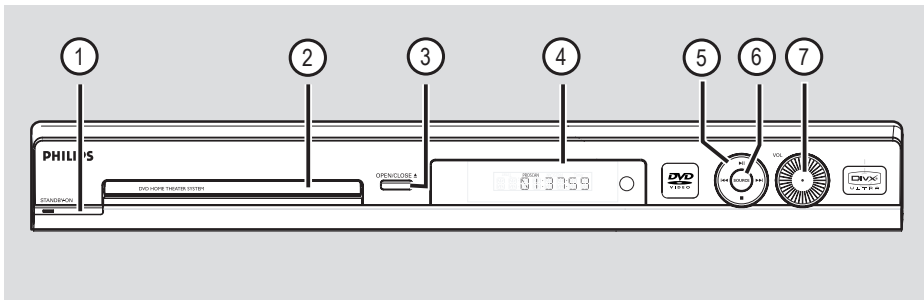

① **STANDBY ON (ACTIVAR STANDBY)** ⏻

- Liga o sistema ou desliga o modo standby de poupança de energia.

② **Gaveta do disco**

③ **OPEN CLOSE** ▲

- Abre/ fecha a gaveta do disco.

④ **Visor do sistema**

⑤ **▶|| PLAY PAUSE (REPRODUZIR PAUSA)**

- DISCO: inicia/faz uma pausa na reprodução.
- SINTONIZADOR: selecciona uma estação programada.

■ **STOP (PARAR)**

- Sai de uma operação.
- DISCO: interrompe a reprodução.
- SINTONIZADOR: prima e mantenha premido este botão para apagar a estação de rádio actualmente programada.

⏮ / ⏭

- DISCO: seleccione uma faixa ou prima e mantenha premido este botão para procurar para a frente/trás.
- SINTONIZADOR: sintoniza a frequência de rádio para cima/ baixo.

⑥ **SOURCE**

- Selecciona o modo de fonte activo relevante: DISCO, SINTONIZADOR (FM/MW), TV ou AUX.

⑦ **VOL**

- Ajusta o nível do volume.

Telecomando

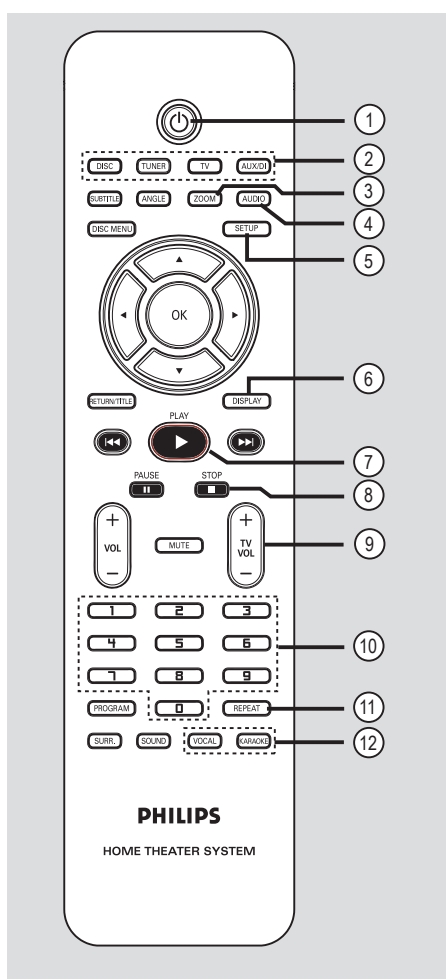

Português

- ①
 - Desliga para o modo standby de poupança de energia.
- ② **Botões de fonte**
 - **DISC:** muda para o modo de DISCO.
 - **TUNER:** alterna entre a banda FM e MW.
 - **TV:** passa para o modo de televisão. O som do televisor é emitido através do sistema de altifalantes ligado.
 - **AUX/DI:** passa para o dispositivo externo ligado a este sistema de DVD.
- ③ **ZOOM**
 - Amplia uma imagem no ecrã do televisor.
- ④ **AUDIO**
 - Selecciona o idioma de áudio (DVD) ou o canal de áudio (CD).
- ⑤ **SETUP**
 - Entra ou sai do menu do sistema.
- ⑥ **DISPLAY (VISOR)**
 - Mostra o estado actual ou as informações do disco.
- ⑦ **PLAY ►**
 - DISCO: inicia a reprodução.
- ⑧ **STOP ■**
 - Sai de uma operação.
 - DISCO: interrompe a reprodução.
 - DISCO: mantenha premido este botão para abrir e fechar a gaveta do disco.
 - SINTONIZADOR: mantenha premido este botão para apagar a estação de rádio actualmente programada.
- ⑨ **TV VOL + –**
 - Ajusta o volume do televisor (apenas em televisores Philips).
- ⑩ **Teclado numérico (0-9)**
 - Introdúz um número de faixa/título do disco.
 - Introdúz um número de uma estação de rádio programada.
- ⑪ **REPEAT**
 - Selecciona vários modos de repetição; desactiva o modo de repetição.
- ⑫ **VOCAL / KARAOKE**
 - Não funciona neste modelo.

Telecomando (continuação)

13 **SUBTITLE**

- Selecciona o idioma das legendas.

14 **ANGLE**

- Selecciona um ângulo da câmara do DVD (se disponível).

15 **DISC MENU**

- Para DVD, entre ou saia do menu de conteúdo do disco.
- Para VCD/SVCD, entre no menu de selecção.

16 ◀ ▶ ▲ ▼

- DISCO: selecciona a direcção do movimento no menu.
- SINTONIZADOR: prima para a esquerda ou direita para sintonizar a frequência de rádio.
- SINTONIZADOR: prima para cima ou para baixo para iniciar a procura automática.

17 **OK**

- Confirma uma selecção.

18 **RETURN/TITLE**

- Para DVD, regresse ao menu anterior.
- Apenas para a versão VCD 2.0; Com a unidade parada, active/desactive o modo de controlo da reprodução (PBC). Durante a reprodução, veja o menu do título do disco ou regresse ao menu principal.

19 ◀◀ / ▶▶

- DISCO: mantenha premido este botão para a função de retrocesso rápido ou avanço rápido.
- TELEVISÃO: selecciona o canal anterior/ seguinte (apenas em televisores Philips).
- SINTONIZADOR: selecciona uma estação de rádio programada.

20 **PAUSE II**

- DISCO: faz uma pausa na reprodução.

21 **VOL + -**

- Ajusta o nível do volume.

22 **MUTE**

- Corta o som ou repõe o volume.

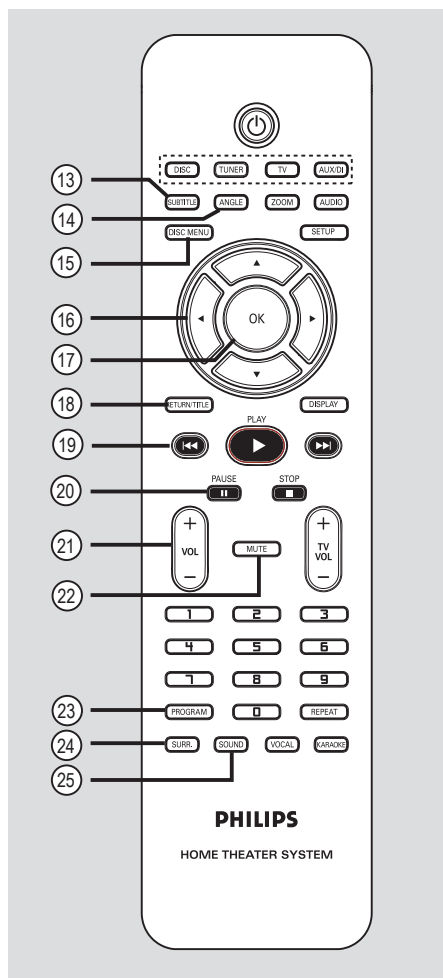

23 **PROGRAM**

- DISCO: inicia a programação.
- SINTONIZADOR: (SINTONIZADOR): prima e mantenha premido para iniciar a programação automática/manual.

24 **SURR.**

- Selecciona o modo estéreo ou surround multicanais.

25 **SOUND**

- Selecciona um efeito de som.

Telecomando (continuação)

Utilizar o telecomando

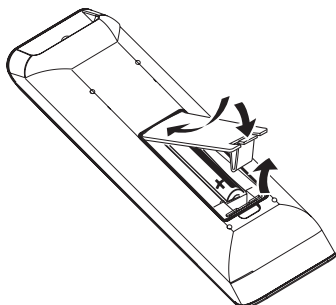

- 1 Abra o compartimento das pilhas.
- 2 Introduza duas pilhas do tipo R03 ou AAA, seguindo as indicações (+ -) no interior do compartimento.
- 3 Feche a tampa.
- 4 Direcione o telecomando directamente para o sensor remoto (IR - infravermelhos) no painel frontal do sistema de DVD.

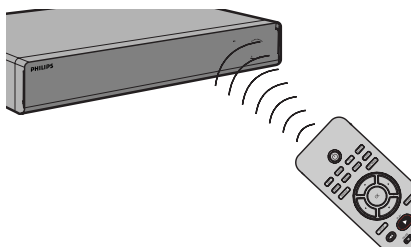

- 5 Seleccione a fonte que pretende controlar, premindo o botão **DISC, TUNER, TV** ou **AUX/DI** no telecomando.
- 6 Seleccione a função pretendida (por exemplo, **◀◀, ▶▶**).

ATENÇÃO!

- Retire as pilhas se estiverem gastas ou se o telecomando não for utilizado durante um longo período de tempo.
- Não utilize pilhas usadas juntamente com pilhas novas, ou diferentes tipos de pilhas.
- As pilhas contêm substâncias químicas e, por esse motivo, devem ser eliminadas correctamente.

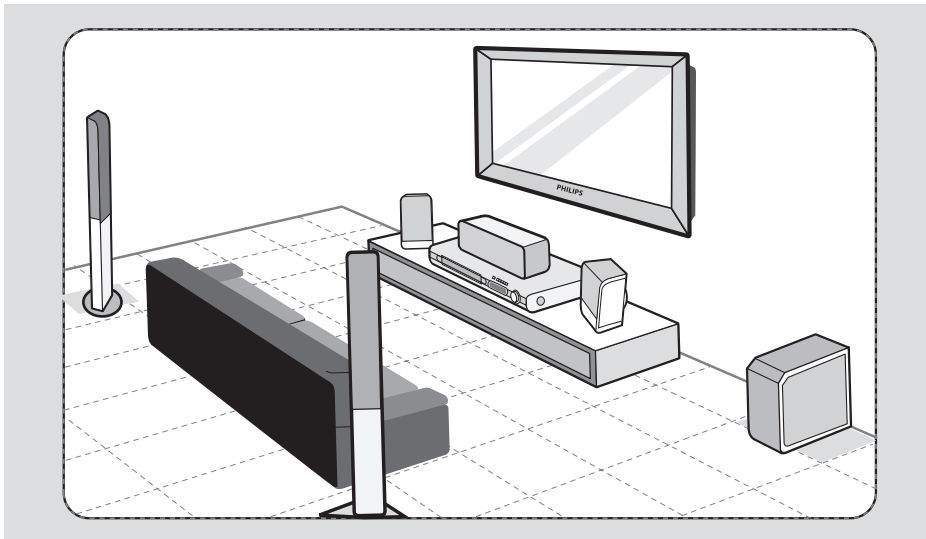

Passo 1: Instalar os altifalantes

O Philips Sistema de Cinema em Casa é fácil de instalar. Contudo, a instalação correcta do sistema é crucial para assegurar uma experiência de som perfeita.

- 1 Coloque os altifalantes frontais esquerdo e direito a distâncias iguais do televisor e num ângulo de aproximadamente 45 graus da posição de audição.
- 2 Coloque o altifalante central sobre o televisor ou sistema de DVD, de forma a que o som do canal central seja localizado.
- 3 Coloque os altifalantes traseiros a um nível de audição normal e voltados um para o outro.
- 4 Coloque o subwoofer no canto da sala. Mantenha a pelo menos um metro de distância do televisor.

Sugestões úteis:

- O diagrama de montagem apresentado aqui é apenas uma orientação que proporciona um óptimo desempenho do sistema. Pode encontrar outras opções de montagem que sejam mais adequadas para a sua sala e proporcionem uma experiência sonora ao seu gosto.
- Para evitar interferências magnéticas, não posicione os altifalantes frontais demasiado próximo do televisor.
- Os altifalantes traseiros estão assinalados como **ATRÁS ESQUERDO** ou **ATRÁS DIREITO**.
- Os altifalantes frontais estão assinalados como **FRENTE ESQUERDO** ou **FRENTE DIREITO**.

SUGESTÕES: Antes de fazer ou alterar qualquer ligação, certifique-se de que todos os dispositivos estão desligados da tomada de corrente.

Ligações Básicas (continuação)

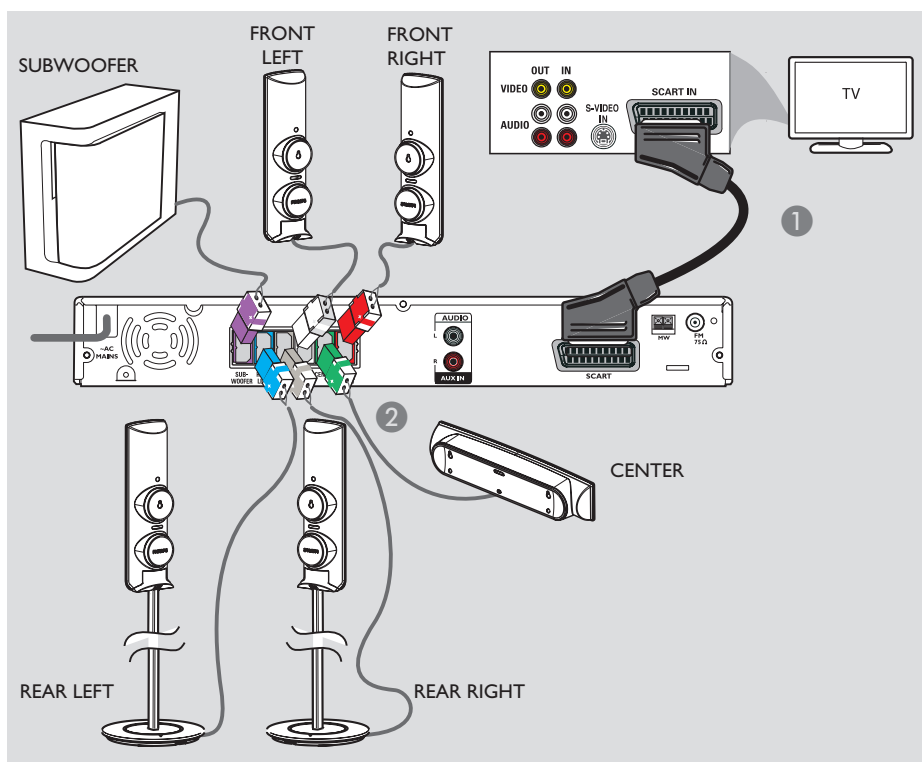

Português

Passo 2: Ligar ao televisor e ao sistema de altifalantes

IMPORTANTE!

Ligue o sistema de DVD directamente ao televisor.

- 1 Utilize o cabo scart para ligar a tomada **SCART** do sistema de DVD à respectiva entrada SCART do televisor.
- 2 Ligue os altifalantes e subwoofer incluídos às tomadas dos altifalantes correspondentes do sistema principal de DVD.

Sugestões úteis:

- Para evitar ruídos indesejáveis, não coloque os altifalantes traseiros demasiado próximo do sistema de DVD, do transformador de corrente CA, do televisor ou de quaisquer outras fontes de radiação.
- Para ouvir os canais de televisão através deste sistema de DVD, prima o botão TV no telecomando quando assistir a programas de televisão.

SUGESTÕES: Antes de fazer ou alterar qualquer ligação, certifique-se de que todos os dispositivos estão desligados da tomada de corrente.

Ligações Básicas (continuação)

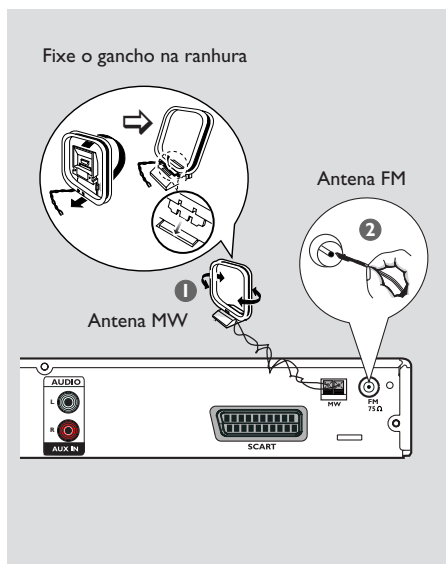

Passo 3: Ligar as antenas FM/ MW

- 1 Ligue a antena de quadro MW incluída à tomada **MW**. Coloque a antena de quadro MW numa prateleira, ou prenda-a a um suporte ou à parede.
- 2 Ligue a antena FM incluída à tomada **FM**. Extenda a antena FM e fixe as suas extremidades à parede.

Para uma melhor recepção estéreo FM, ligue a antena FM externa (não incluída).

Sugestões úteis:

- Ajuste a posição das antenas para uma recepção ideal.
- Posicione as antenas o mais longe possível do televisor, videogravador ou outra fonte de radiação para evitar interferências indesejadas.

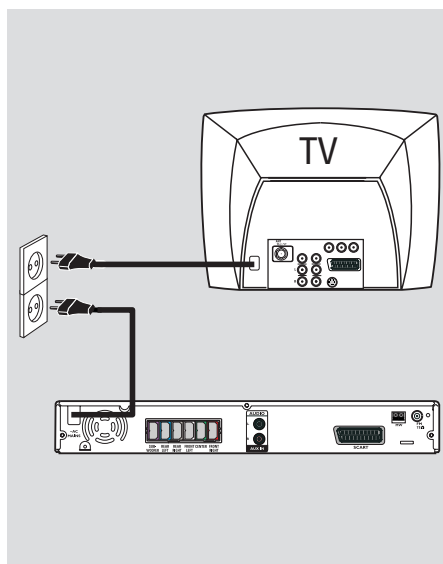

Passo 4: Ligar o cabo de alimentação

Depois de ter ligado tudo devidamente, ligue o cabo de alimentação CA à tomada eléctrica.

O LED de poupança de energia do sistema de DVD acende-se. Nunca faça ou altere nenhuma ligação com o equipamento ligado.

Sugestões úteis:

- Consulte a placa de tipo na parte de trás ou de baixo do produto para fins de identificação e tensão recomendada.

SUGESTÕES: Antes de fazer ou alterar qualquer ligação, certifique-se de que todos os dispositivos estão desligados da tomada de corrente.

Ligações opcionais

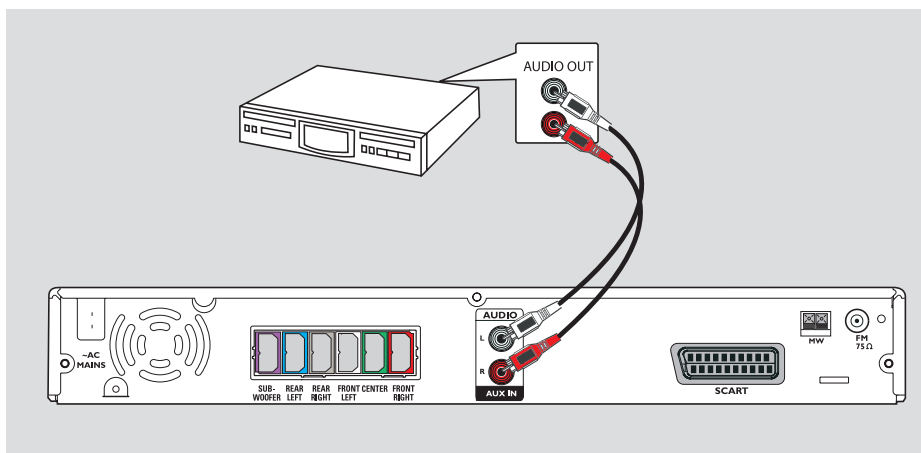

Ligar áudio de um dispositivo áudio/vídeo analógico

Pode ligar a saída áudio de um dispositivo áudio/vídeo analógico (p. ex., videogravador, caixa de cabo/satélite ou televisor) a este Sistema Áudio de Cinema em Casa para desfrutar das capacidades de som surround multicanais

- Utilize um cabo áudio (vermelho/branco - não incluído) para ligar as entradas **AUX IN** deste sistema de DVD às saídas **AUDIO OUT** de um dispositivo áudio/vídeo analógico.

Para ouvir o som, prima **AUX/DI** como a fonte de som que pretende reproduzir.

Sugestões úteis:

– Para ver a imagem do dispositivo de vídeo ligado (por exemplo, o videogravador), ligue a ficha **VIDEO OUT** do dispositivo à ficha **VIDEO IN** do televisor e seleccione o canal de entrada correcto no televisor.

SUGESTÕES: Consulte o manual do utilizador dos dispositivos opcionais ligados para obter outras ligações possíveis.

Como começar

Passo 1: Ligar o sistema de DVD

- 1 Prima **STANDBY ON** (⏻).
- 2 Prima repetidamente o botão **SOURCE** no painel frontal para seleccionar:
DISC → FM → MW → TV → AUX
→ DISC

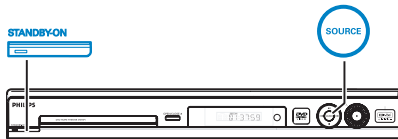

Ou

- Prima **DISC, TUNER, TV** ou **AUX/DI** no telecomando.

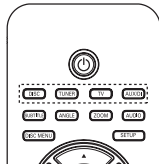

Desligar para o modo standby de poupança de energia

- Prima **STANDBY ON** (⏻).
→ O ecrã do visor é desligado.

Passo 2: Localizar o canal de visualização correcto

Antes de começar...

Certifique-se de que completou todas as ligações necessárias antes de prosseguir.

- 1 Prima o botão **SOURCE** até “DISCO” aparecer no painel do visor.
- 2 Ligue o televisor e defina-o para o canal de entrada de vídeo correcto. Deve ver o ecrã de fundo de DVD azul no televisor.
→ Pode ir para o Canal 1 do televisor, depois premir o botão para reduzir o número do canal no telecomando até ver o canal de entrada do vídeo.
→ Pode premir repetidamente o botão  no telecomando do televisor.
→ Geralmente, este canal situa-se entre os canais mais baixo e mais elevado e pode estar identificado como FRENTE, ENTRADA A/V, VÍDEO. Consulte o manual do televisor para mais detalhes.

Como começar

Passo 3: Definir as preferências de idioma

As opções do idioma são diferentes consoante o seu país ou região. Pode corresponder às ilustrações apresentadas no manual do utilizador.

Idioma do Ecrã (OSD)

O idioma do ecrã (On-Screen Display) para este sistema de DVD permanece tal como o definiu, independentemente das alterações feitas no idioma do disco DVD.

- 1 No modo 'DISCO', prima **SETUP** no telecomando.
→ { **General Setup Page** } (Página Configuração geral) aparece.
- 2 Utilize as teclas ▲▼ para realçar { **OSD Language** } (Idioma no ecrã), depois prima ►.

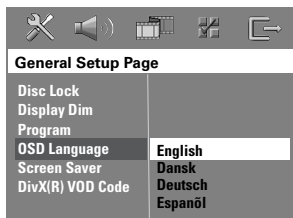

- 3 Utilize as teclas ▲▼ para seleccionar um idioma e prima **OK** para confirmar.

Idioma Áudio, das Legendas e do Menu para a reprodução do DVD

Pode seleccionar as definições de idioma da sua preferência para a reprodução do DVD. Se o idioma seleccionado estiver gravado no disco DVD, o sistema de DVD reproduz automaticamente o disco nesse idioma. Caso contrário, é utilizado o idioma predefinido do disco.

- 1 Prima ■ duas vezes para parar a reprodução (quando aplicável), em seguida, prima **SETUP**.
- 2 Prima ► repetidamente para seleccionar a { **Preference Page** } (Página Preferências).
- 3 Utilize as teclas ▲▼ para realçar uma das opções seguintes, depois prima ►.

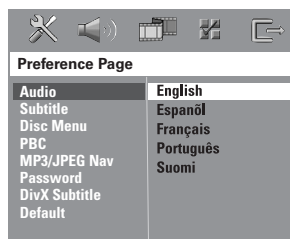

{ **Audio** } (Áudio)

Selecciona o idioma áudio preferido para a reprodução do DVD.

{ **Subtitle** } (Legenda)

Selecciona o idioma das legendas preferido para a reprodução do DVD.

{ **Disc Menu** } (Menu Disco)

Selecciona o idioma do menu do disco preferido para a reprodução do DVD.

SUGESTÕES: Prima ◀ para regressar ao item do menu anterior.
Prima **SETUP** para sair do menu.

Como começar (continuação)

- 4 Utilize as teclas ▲▼ para seleccionar um idioma e prima **OK** para confirmar.

Se o idioma pretendido não estiver na lista, seleccione { Others } (Outros).

Utilize o **teclado numérico (0-9)** do telecomando para introduzir o código de idioma de 4 dígitos 'XXXX' (consulte a última página) e prima **OK** para confirmar.

- 5 Repita os passos ③~④ para outras definições.

Sugestões úteis:

– Durante a reprodução do DVD, pode mudar os idiomas das legendas áudio e das legendas premindo os botões **AUDIO** e **SUBTITLE** no telecomando.

Contudo, isto não altera as predefinições que fez aqui.

– Em alguns DVD, o idioma das legendas/áudio/menu só pode ser alterado através do menu do disco DVD.

Passo 4: Definir o televisor

Seleccionar o sistema de cores correspondente

O sistema de cores do sistema de DVD, DVD e do televisor devem coincidir. Só será possível reproduzir um DVD neste sistema. Antes de mudar de sistema de televisão, determine o sistema de cores do televisor.

- 1 No modo 'DISCO', prima **SETUP** no telecomando.
- 2 Prima ► repetidamente para seleccionar { **Video Setup Page** } (Pág Config vídeo).
- 3 Prima ▼ para realçar { **TV Type** } (Tipo de TV), depois prima ►.

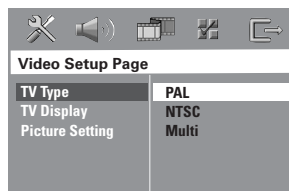

{ **PAL** }

Selecione esta opção se o televisor ligado tiver o sistema de cores PAL. Muda o sinal de vídeo de um disco NTSC e reproduz no formato PAL.

{ **NTSC** }

Selecione esta opção se o televisor ligado tiver o sistema de cores NTSC. Muda o sinal de vídeo de um disco PAL e reproduz no formato NTSC.

{ **Multi** }

Selecione esta opção se o televisor ligado for compatível com NTSC e PAL (multisistemas). O formato de saída está de acordo com o sinal de vídeo do disco.

SUGESTÕES: As opções sublinhadas são as predefinições de fábrica. Prima ◀ para regressar ao item do menu anterior. Prima **SETUP** para sair do menu.

Como começar (continuação)

- 4 Seleccione uma das opções e prima **OK** para confirmar.
→ Siga as instruções indicadas no televisor para confirmar a selecção (quando aplicável).
→ Se aparecer um ecrã em branco/distorcido, aguarde 15 segundos pela recuperação automática.

Definir o Ecrã de Televisão

Defina o rácio de aspecto do sistema de DVD de acordo com o tipo de televisor ligado. O formato seleccionado tem de estar disponível no disco. Se não estiver, a definição do ecrã do televisor não afectará a imagem durante a reprodução.

- 1 No modo 'DISCO', prima **SETUP** no telecomando.
- 2 Prima **▶** repetidamente para seleccionar { **Video Setup Page** } (Pág Confg vídeo).
- 3 Prima **▼** para realçar { **TV Display** } (Ecrã de TV), depois prima **▶**.

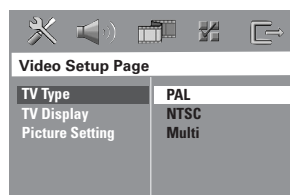

{ **4:3 Pan Scan** }

(4:3 Panorâmico)

Seleccione esta opção se possuir um televisor convencional e quiser que ambos os lados da imagem sejam cortados ou formatados de acordo com o seu ecrã de televisão.

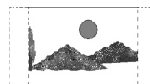

{ **4:3 Letter Box** }

Seleccione esta opção se possuir um televisor convencional. Neste caso, aparece um ecrã panorâmico com bandas pretas nas partes inferior e superior do ecrã do televisor.



{ **16:9 Wide Screen** }

(16:9 Ecrã panorâmico)

Seleccione esta opção se possuir um televisor de ecrã panorâmico.



- 4 Seleccione uma das opções e prima **OK** para confirmar.

SUGESTÕES: As opções sublinhadas são as predefinições de fábrica. Prima **◀** para regressar ao item do menu anterior. Prima **SETUP** para sair do menu.

Passo 5: Definir os canais dos altifalantes

Pode ajustar os tempos de atraso (apenas centro e surround) e o nível de volume para os altifalantes individuais. Estes ajustes permitem-lhe otimizar o som de acordo com o ambiente e a configuração.

Antes de começar...

Interrompa a reprodução do disco premindo o botão STOP duas vezes ou retire o disco da gaveta do disco. Caso contrário, as definições não ficam acessíveis.

- 1 No modo 'DISCO', prima **SETUP** no telecomando.
- 2 Prima **▶** repetidamente para seleccionar { **Audio Setup Page** } (Página Configuração áudio).
- 3 Prima **▼** para realçar (**Speakers Volume**) (Volume altif.), depois prima **▶**.

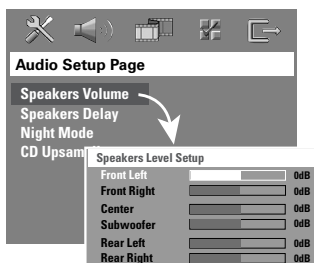

- 4 Utilize as teclas **◀▶** para seleccionar o nível de volume de cada altifalante (-6dB ~ +6dB) e prima **OK** para confirmar.
- 5 Utilize as teclas **▲▼** para realçar { **Speakers Delay** } (Atraso altif.), depois prima **▶**.

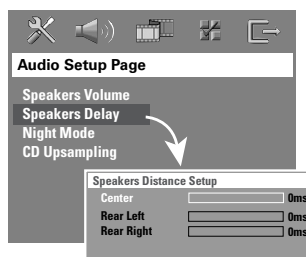

- 6 Utilize as teclas **◀▶** para definir os tempos de atraso (0 ms ~ 15 ms) para os altifalantes central e traseiro que melhor se adaptam às suas necessidades de som surround.
- 7 Prima **OK** para confirmar.

Sugestões úteis:

- Um aumento/diminuição de 1 ms do tempo de atraso equivale a uma mudança de 30 cm de distância.
- Utilize as definições de atraso de tempo mais longas quando os altifalantes traseiros estiverem mais próximo do ouvinte do que os altifalantes frontais.
- O tom de teste é gerado automaticamente para o ajudar a avaliar o nível de som de cada altifalante.

SUGESTÕES: Prima **◀** para regressar ao item do menu anterior.
Prima **SYSTEM MENU** para sair do menu.

Operações do disco

Discos reproduzíveis



O seu sistema de DVD cinema em casa reproduz:

- Digital Versatile Discs (DVDs)
- Video CDs (VCDs)
- Super Video CDs (SVCDs)
- DVD+Gravável[Regravável] (DVD+R[W]) finalizado
- Discos Compactos Áudio (CDs) em CD-R(W).
- Discos Áudio MP3/ Windows Media™, ficheiros de imagem (Kodak, JPEG) em CD-R(W).
 - Formato ISO 9660/UDF
 - Suporte da resolução JPEG até 3072 x 2048
 - Frequências de amostragem suportadas: 32 kHz, 44,1 kHz, 48 kHz
 - Taxas de bits suportadas: 32~256 (kbps), taxas de bits variáveis (média de 128 kbps)
- Ficheiros DivX em CD-R[W]/DVD+R[W]:
 - DivX 3/4/5/6, DivX Ultra
 - Suporta QPEL (Quarter Pixel).

Códigos de Região para discos DVD

Os discos e leitores de DVD são concebidos com restrições regionais. Antes de reproduzir um disco, certifique-se de que o disco é da mesma região que o leitor. O código regional deste sistema de DVD é indicado no painel traseiro.

IMPORTANTE!

- Se aparecer o ícone (Ø ou X) no ecrã do televisor quando prime um botão, significa que a função não está disponível no disco actual ou nesse momento.
- Não coloque quaisquer objectos para além dos discos na gaveta do disco. Caso contrário, poderá provocar uma avaria no leitor.

Reproduzir um disco

- 1 Prima repetidamente **SOURCE** até “DISCO” aparecer no painel do visor (ou prima **DISCO** no telecomando).
- 2 Ligue o televisor no canal de entrada do vídeo para o sistema de DVD (p. ex., ‘EXT’, ‘0’, ‘AV’).
→ Deve ver o ecrã de fundo de DVD azul no televisor.
- 3 Prima **OPEN CLOSE** ▲ para abrir a gaveta do disco e carregar um disco, depois prima o mesmo botão novamente para fechar a gaveta do disco.
→ Certifique-se que a parte impressa está voltada para cima. Para discos de dois lados, deixe o lado que pretende reproduzir virado para cima.
- Pode também manter premido o botão **STOP** ■ no telecomando para abrir e fechar a gaveta do disco.
- 4 A reprodução começa automaticamente.
→ Consulte as páginas seguintes para mais opções de reprodução e funcionalidades.

Sugestões úteis:

- Se estiver a ter problemas na reprodução de um certo disco, retire o disco e experimente outro diferente. Os discos mal formatados não são reproduzidos neste sistema de DVD.

Operações do disco (continuação)

Controlos básicos de reprodução

Pausa na reprodução

- Durante a reprodução, prima ►|| (ou || no telecomando).
 - No modo de pausa, pode premir repetidamente || para ver a imagem parada seguinte (apenas para a reprodução de vídeo).
 - Para retomar a reprodução, prima novamente ►|| novamente (ou **PLAY ►** (REPRODUZIR) u no telecomando).

Seleccionar outra faixa/capítulo

- Prima ◀◀/ ▶▶ (ANTERIOR / SEGUINTE) ou utilize o **teclado numérico (0-9)** para digitar um número de faixa/capítulo.
 - Se o modo de repetição de faixa estiver activo, prima novamente ◀◀ para repetir a mesma faixa/capítulo.

Pesquisa para trás/para a frente

- Prima e mantenha premido ◀◀/ ▶▶ (ANTERIOR / SEGUINTE).
 - Enquanto procura, prima repetidamente ◀◀/ ▶▶ para diminuir/aumentar a velocidade de procura.
 - Para retomar a reprodução normal, prima ►|| (ou **PLAY ►** (REPRODUZIR) no telecomando).

Interromper a reprodução

- Prima ■.

Sugestão:

– Esta é uma função de poupança de energia em que o sistema passa automaticamente para modo de espera de poupança de energia se não premir nenhum botão num período de 30 minutos após um disco ter acabado de ser reproduzido.

Seleccionar várias funções de repetição/reprodução aleatória

- Durante a reprodução de um disco, prima repetidamente **REPEAT** no telecomando para escolher um modo de repetição.

DVD

- RPT ONE (repetir capítulo)
- RPT TT (repetir título)
- SHUFFLE (reprodução aleatória)
- RPT SHF (repetir reprodução aleatória)
- RPT OFF (sair do modo de repetição)

VCD/SVCD/CD

- RPT ONE (repetir faixa)
- RPT ALL (repetir disco)
- SHUFFLE (reprodução aleatória)
- RPT SHF (repetir reprodução aleatória)
- RPT OFF (sair do modo de repetição)

MP3/DivX/Windows Media™ Audio

- RPT ONE (repetir faixa)
- RPT ALL/FLD (repetir pasta)
- SHUFFLE (reprodução aleatória)
- RPT OFF (sair do modo de repetição)

Sugestão útil:

– A repetição da reprodução não é possível em VCDs quando o modo PBC está activado.

SUGESTÕES: As características de funcionamento aqui descritas podem não estar acessíveis em alguns discos. Consulte sempre as instruções fornecidas com os discos.

Operações do disco (continuação)

Programar faixas do disco

(excepto para CD de imagem/MP3)
Pode reproduzir o conteúdo do disco pela ordem pretendida através da programação da ordem de reprodução das faixas.

- 1 Prima **PROGRAM** no telecomando.
→ Aparece o menu de programação.

Program : Track (01 - 17)			
1	04	6	__
2	10	7	__
3	11	8	__
4	__	9	__
5	__	10	__
			Exit Start Next >>>

- 2 Utilize o **teclado numérico (0-9)** para introduzir um número de faixa/capítulo válido.
- 3 Utilize as teclas **▲▼◀▶** para mover o cursor para a posição seguinte.
 - Se o total das faixas programadas for superior a dez, seleccione { **Next** } (Seguinte) no ecrã e prima **OK** (ou prima **▶▶** no telecomando) para aceder à página de programação seguinte.
 - Para remover a faixa/capítulo do menu de programação, seleccione a faixa/ capítulo e prima **OK**.
- 4 Quando terminar, seleccione { **Start** } (Iniciar) no ecrã e prima **OK** para iniciar a reprodução.
→ A reprodução começa com a faixa seleccionada segundo a sequência programada.
- 5 Para sair do menu do programa, seleccione { **Exit** } (Sair) no menu e prima **OK**.

Outras funcionalidades de reprodução para discos de vídeo (DVD/VCD/ SVCD)

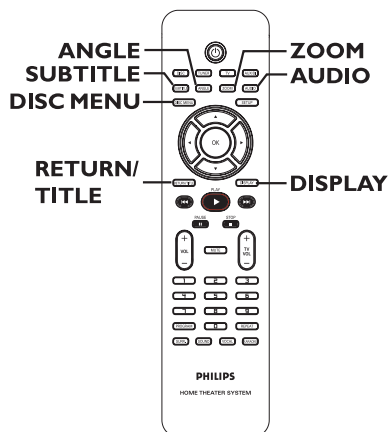

Utilizar o Menu do Disco

Consoante o formato do disco, um menu pode aparecer no ecrã de televisão depois de carregar o disco.

Para seleccionar um item ou funcionalidade de reprodução

- Utilize as teclas **◀▶▲▼** ou o **teclado numérico (0-9)** no telecomando, depois prima **OK** para iniciar a reprodução.

Para aceder ou remover o menu

- Prima **DISC MENU** no telecomando.

SUGESTÕES: As características de funcionamento aqui descritas podem não estar acessíveis em alguns discos. Consulte sempre as instruções fornecidas com os discos.

Operações do disco (continuação)

Visualizar informações acerca da reprodução

O sistema de DVD pode apresentar as informações de leitura do disco (por exemplo, o número do título ou do capítulo, o tempo de reprodução decorrido, o idioma áudio/legendas) e uma série de operações pode ser executada sem interromper a reprodução do disco.

- 1 Durante a reprodução, prima **DISPLAY**.
→ Uma lista das informações do disco disponíveis aparece no ecrã de televisão.

DVD

Menu	▶
Title	02/02
Chapter	02/14
Audio	5.1CH
Subtitle	Off
Bitrate	
Title Elapsed 0:29:17	

VCD/SVCD

Menu	▶
Track	01/02
Disc Time	0:49:17
Track Time	0:03:43
Repeat	Off
Time Disp.	Total Elapsed
Bitrate	
Total Elapsed 0:29:17	

- 2 Utilize as teclas ▲▼ para ver as informações e prima **OK** para aceder.
- 3 Utilize o **teclado numérico (0-9)** para introduzir o número/hora ou utilize as teclas ▲▼ para seleccionar, depois prima **OK** para confirmar.
→ A reprodução muda de acordo com a hora escolhida ou para o título/capítulo/faixa seleccionado.

Retomar a reprodução a partir do último ponto de paragem

Este sistema de DVD permite retomar a reprodução do disco a partir do ponto da última paragem (apenas possível para os últimos 10 discos gravados sem menu).

- 1 Carregue um dos últimos 10 discos reproduzidos.
- 2 Enquanto "LOADING" (A CARREGAR) aparecer no visor, prima **PLAY** ▶ (REPRODUZIR) (ou ▶|| no painel do visor) para iniciar a reprodução a partir do ponto da última paragem.

Para cancelar o modo de retoma

- Prima ■ duas vezes.

Aumentar o zoom

Esta função serve para aumentar a imagem no ecrã do televisor e navegar pela imagem aumentada.

- 1 Durante a reprodução, prima **ZOOM** no telecomando repetidamente para seleccionar um factor de zoom diferente.
→ Utilize as teclas ◀▶▲▼ para navegar pela imagem aumentada.
→ A reprodução continua.
- 2 Prima repetidamente **ZOOM** para regressar ao tamanho original.

Mudar o idioma das legendas (apenas DVD)

Esta operação é apenas aplicável em DVDs com vários idiomas de legendas, podendo alterar o idioma pretendido durante a reprodução de um DVD.

- Prima **SUBTITLE** repetidamente para seleccionar os diversos idiomas das legendas.

SUGESTÕES: As características de funcionamento aqui descritas podem não estar acessíveis em alguns discos. Consulte sempre as instruções fornecidas com os discos.

Operações do disco (continuação)

Mudar o idioma da banda sonora

Esta operação é apenas aplicável em DVDs com vários idiomas de bandas sonoras, podendo alterar o idioma pretendido durante a reprodução de um DVD.

- Prima repetidamente **AUDIO** para seleccionar os idiomas áudio disponíveis.

Para VCD – mudar o canal áudio

- Prima repetidamente **AUDIO** para seleccionar os canais áudio disponíveis disponibilizados pelo disco (ESTÉREO, MONO ESQUERDO, MONO DIREITO ou MIX MONO).

Alterar os ângulos da câmara

Esta opção está apenas disponível em DVD com sequências gravadas em diferentes ângulos da câmara. Este procedimento permite ver a imagem a partir de ângulos diferentes.

- Prima repetidamente **ANGLE** para seleccionar os ângulos de câmara disponíveis.

Controlo de Reprodução (apenas VCD)

O Controlo de Reprodução (PBC) permite-lhe reproduzir interactivamente CDs de vídeo, seguindo o menu do visor. Esta função também está acessível através do menu 'Página Preferências'.

Para VCDs com a funcionalidade de Controlo de Reprodução (PBC) (apenas versão 2.0)

- Depois de interromper a reprodução, prima **RETURN/TITLE** para activar ou desactivar o modo PBC.
- Durante a reprodução, prima **RETURN/TITLE** para regressar ao menu do título do disco ou ao menu principal.

Função de pré-visualização (apenas VCD/SVCD)

Esta função permite-lhe prever os conteúdos de um VCD/SVCD.

- 1 Prima **DISC MENU**.

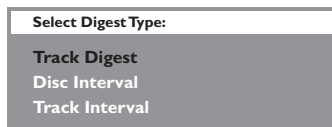

- 2 Utilize as teclas **▲▼** para seleccionar uma das opções seguintes e prima **OK**.

{ **Track Digest** } (Resumo da faixa)

Veja seis faixas diferentes num único ecrã de cada vez. Permite-lhe ver rapidamente todas as faixas do disco.

{ **Disc Interval** } (Intervalo de discos)

Veja o disco inteiro em seis imagens miniatura. Divide um disco em seis partes em intervalos regulares e apresenta-as num único ecrã.

{ **Track Interval** } (Intervalo de faixas)

Veja o conteúdo de uma única faixa em seis imagens miniatura. Divide uma única faixa em seis partes em intervalos regulares e apresenta-as num único ecrã.

Esta opção apenas está disponível durante o modo de reprodução.

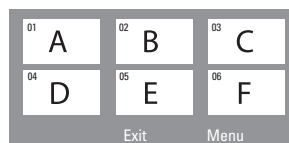

- Para ir para a página anterior ou seguinte, prima **◀◀ / ▶▶**.
 - Para regressar ao menu principal, seleccione { **Menu** } no ecrã e prima **OK**.
 - Prima **OK** na imagem miniatura seleccionada para iniciar a reprodução a partir daqui.
- 3 Para sair do menu de pré-visualização, seleccione { **Exit** } (Sair) no ecrã e prima **OK**.

SUGESTÕES: As características de funcionamento aqui descritas podem não estar acessíveis em alguns discos. Consulte sempre as instruções fornecidas com os discos.

Operações do disco (continuação)

Reproduzir um disco MP3/ JPEG/ Windows Media™ Audio

Este sistema de DVD pode reproduzir a maioria dos ficheiros MP3, JPEG e Windows Media™ Audio gravados num disco CD-R/RW ou CD comercial.

Antes de começar...

Tem de ligar o televisor e colocar no canal Video In correcto. (Consulte a secção “Localizar o canal de visualização correcto”).

- 1 Introduza um disco.
→ O tempo de leitura do disco pode exceder 30 segundos devido à complexidade da configuração de directórios/ficheiros.
→ O menu do disco aparece no ecrã de televisão.

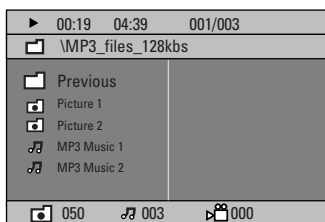

- 2 Se o menu principal do disco contiver várias pastas, utilize as teclas ▲▼ para seleccionar a pasta pretendida e prima **OK** para abrir a pasta.
- 3 Utilize as teclas ▲▼ para seleccionar uma faixa/ficheiro e prima **OK** para iniciar a reprodução.
→ A reprodução começa a partir do ficheiro seleccionado e continua até ao final da pasta.

Durante a reprodução, pode:

- Prima **◀◀/▶▶** para seleccionar outra faixa/ficheiro da pasta actual.
- Prima e mantenha premido **◀◀/▶▶** para retroceder/avançar rapidamente na procura de uma faixa de música.
- Para seleccionar outra pasta do disco actual, prima **▲** para regressar ao menu de raiz, depois utilize as teclas **▲▼** para fazer a selecção e prima **OK** para confirmar.
- Prima repetidamente **REPEAT** para aceder a vários modos de reprodução.
- 4 Para parar a reprodução, prima **■**.

Sugestão:

– Para saltar o menu das pastas quando carregar um disco MP3/JPEG, regule a definição MP3/JPEG NAV da Página Config prefer para { Without Menu } (Sem menu).

Operações do disco (continuação)

Reproduzir um ficheiro de imagem JPEG (apresentação de slides)

Antes de começar...

Tem de ligar o televisor no canal Video In correcto. Consulte a secção sobre “Localizar o canal de visualização correcto”.

- Introduza um disco de imagens (Kodak Picture CD, JPEG).
 - No caso de um disco Kodak, a apresentação de slides começa automaticamente.
 - No caso de um disco JPEG, o menu de imagens aparece no ecrã de televisão. Prima **PLAY** ► (REPRODUZIR) (ou ►||) para iniciar a apresentação de slides.

Função de pré-visualização

- 1 Durante a reprodução, prima ■.
 - 12 imagens miniatura são apresentadas no ecrã de televisão.



- 2 Prima ◀◀/ ▶▶ para ver as outras imagens na página anterior/seguinte.
- 3 Utilize as teclas ◀▶▲▼ para realçar uma das imagens e prima **OK** para iniciar a reprodução.
- 4 Prima **DISC MENU** para regressar ao menu do CD de imagens.

Ampliar imagem

- 1 Durante a reprodução, prima **ZOOM** repetidamente para seleccionar um factor de zoom diferente.
- 2 Utilize as teclas ◀▶▲▼ para navegar pela imagem aumentada.

Sugestão:

- Esta funcionalidade não é aplicável para discos DivX.

Rodar/inverter a imagem

- Durante a reprodução, utilize as teclas ◀▶▲▼ para rodar/inverter a imagem no ecrã de televisão.
 - ▲ : inverter a imagem verticalmente
 - ▼ : inverter a imagem horizontalmente
 - ◀ : rodar a imagem no sentido contrário ao do relógio
 - ▶ : rodar a imagem no sentido do relógio

Formato de ficheiros suportado:

- A extensão do ficheiro tem de ser ‘*.JPG’ e não ‘*.JPEG’.
- Pode apenas visualizar imagens fixas DCF normais ou imagens JPEG como, por exemplo, TIFF. Não reproduz imagens em movimento, Motion JPEG, JPEG progressivo e outros formatos, ou imagens em formatos que não JPEG, ou imagens associadas com som.
- Pode demorar mais algum tempo até que o sistema de DVD apresente o conteúdo do disco no ecrã, devido ao grande número de músicas/imagens compiladas num disco.

SUGESTÕES: Alguns discos não podem ser reproduzidos neste leitor devido à configuração e às características do disco, ou ao estado da gravação e software de autoria utilizado.

Operações do disco (continuação)

Ler música MP3 e imagens JPEG simultaneamente

Pode criar uma apresentação de slides musical se o disco contiver ficheiros de música MP3 e de imagem JPEG.

- 1 Introduza um disco MP3 que contenha música e imagens
- 2 Selecciona uma faixa MP3 no menu e prima **PLAY ►** (REPRODUZIR) (ou **►II**) para iniciar a reprodução.
- 3 Durante a reprodução de música MP3, utilize as teclas **◀▶▲▼** para seleccionar uma pasta de imagens a partir do menu do disco e prima **PLAY ►** (REPRODUZIR) (ou **►II**).
→ Os ficheiros de imagens são reproduzidos até ao fim da pasta.
- 4 Para abandonar a reprodução simultânea, prima **DISC MENU** seguido de **■**.

Sugestões úteis:

- É normal sentir um “salto” ocasional durante a audição do disco MP3.
- É normal ter uma pixelização ocasional durante a reprodução MP3/DivX devido à deficiente nitidez dos conteúdos digitais durante a transferência da Internet.
- Só será reproduzida a primeira sessão de um CD multisessões.

Reproduzir um disco DivX

Este sistema de DVD suporta a reprodução de filmes DivX que pode copiar do computador para um disco CD-R/RW, DVD±R/±RW.

Pode criar uma apresentação de slides musical se o disco contiver ficheiros de música MP3 e de imagem JPEG (consulte 'Página Configuração geral - { Cód Vap DivX(R) }').

- 1 Introduza um disco DivX.
- 2 Se o filme DivX incluir legendas externas, o menu de legendas aparece no televisor para poder seleccioná-lo.
- Neste caso, premindo **SUBTITLE** no telecomando activa e desactiva as legendas.
- 3 Prima **PLAY ►** (ou **►II**) para iniciar a reprodução.

Durante a reprodução, pode:

- Se legendas multilingues estiverem incorporadas no disco DivX, pode premir **SUBTITLE** para alterar o idioma das legendas durante a reprodução.
- Utilize as teclas **◀ / ►** do telecomando para realizar uma procura para a frente/trás.
- Prima repetidamente **DISPLAY** até aparecer o menu Time Search (Procura de tempo), digite a hora onde a reprodução deve começar e prima **OK** para confirmar.
→ A reprodução salta para a hora seleccionada.

Sugestões úteis:

- Os ficheiros de legendas com as seguintes extensões de nomes de ficheiros (.srt, .smi, .sub, .ssa, .ass) são suportados, mas não aparecem no menu de navegação de ficheiros.
- O nome do ficheiro das legendas tem de ser o mesmo que o nome do ficheiro do filme.
- A legenda só pode ser apresentada até um máximo de 45 caracteres.

SUGESTÕES: Alguns discos não podem ser reproduzidos neste leitor devido à configuração e às características do disco, ou ao estado da gravação e software de autoria utilizado.

Opções do menu do sistema de DVD

Aceder ao menu de configuração do DVD

A configuração deste sistema de DVD é levada a cabo através do televisor, permitindo-lhe personalizar o sistema de DVD de acordo com os seus requisitos particulares.

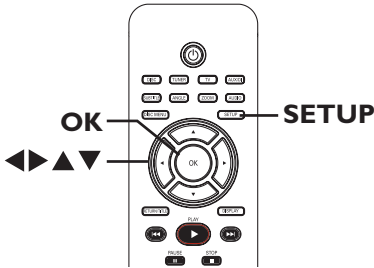

- 1 No modo 'DISCO', prima **SETUP**.
→ Aparece o menu de configuração do.
- 2 Utilize ◀▶ para seleccionar uma das páginas do menu de configuração e prima **OK**.

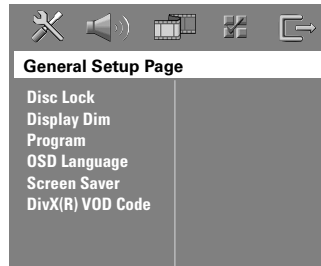
- 3 Se não conseguir aceder à { Preference Page } (Página Preferências), prima **SETUP** para sair do menu. Prima **STOP ■** (PARAR) duas vezes antes de premir novamente o botão **SETUP**.
- 3 Utilize as teclas ▲▼ para seleccionar uma opção de configuração e prima ▶ para aceder.
- 4 Selecciona a definição que pretende alterar e prima **OK** para confirmar e regressar ao item seleccionado anteriormente.
→ Instruções e explicações das opções são fornecidas nas páginas seguintes.
→ Se a opção no menu estiver a cinzento, isso significa que a definição não está disponível ou que não pode ser alterada no estado actual.
- 5 Para sair, prima **SETUP**.

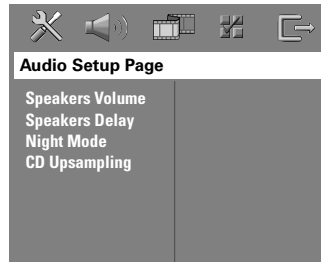

consulte a página 185

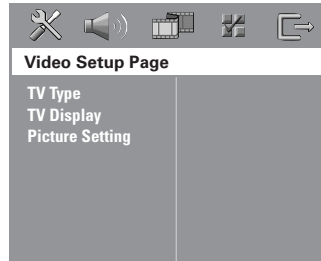

consulte a página 186



consulte a página 187

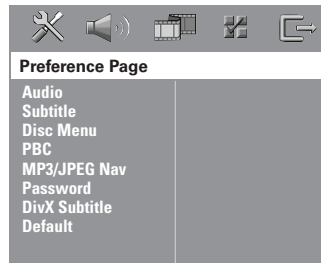

consulte a página 188

Opções do menu do sistema de DVD (continuação)

Página Configuração geral (as opções sublinhadas são as predefinições de fábrica)

Disc Lock (Bloq disco)

Nem todos os discos são classificados ou codificados pelo fabricante do disco. Pode impedir a reprodução de um disco específico bloqueando o disco. Até 40 discos podem ser bloqueados.

- { **Lock** } (Bloquear) – Seleccione esta opção para bloquear a reprodução do disco actual. O acesso posterior a um disco bloqueado requer uma palavra-passe de seis dígitos. A palavra-passe predefinida é '136900'. (consulte a 'Página de Configuração de Preferências - { Password } (Palavra-passe)).
- { **Unlock** } (Desbloquear) – Todos os discos podem ser reproduzidos.

Display Dim (Visor escurec)

Selecciona o brilho do painel do visor do sistema de DVD.

- { **100%** } – Brilho total.
- { **70%** } – Brilho médio.
- { **40%** } – Visor mais escuro.

Program (Programa)

Aceda ao menu de programação de faixas. Consulte o capítulo 'Programar faixas de disco'.

OSD language (Idioma OSD)

Selecciona o idioma da sua preferência para o menu do ecrã do sistema de DVD.

Screen Saver (Protecção de ecrã)

A protecção de ecrã ajuda a evitar os danos no dispositivo de ecrã de televisão.

- { **On** } (Ligado) – Desactiva o ecrã de televisão quando a reprodução estiver interrompida ou em pausa por mais de 15 minutos.
- { **Off** } (Desligado) – Desactiva a função de protecção do ecrã.

DivX(R) VOD code (Código VOD DivX(R))

A Philips fornece-lhe o código de registo VOD (Vídeo a pedido) DivX® que lhe permite alugar e comprar vídeos com o serviço VOD DivX®. Prima ► para ver o código de registo e prima **OK** para sair.

Utilize o código de registo para comprar ou alugar os vídeos ao serviço VOD DivX® em www.divx.com/vod. Siga as instruções e copie o vídeo do computador para um disco CD-R/RW para reprodução neste sistema de DVD.

Nota: Todos os vídeos transferidos do VOD DivX® apenas podem ser reproduzidos neste sistema de DVD. Para mais informações, visite-nos em www.divx.com/vod.

Opções do menu do sistema de DVD (continuação)

Página Configuração áudio (as opções sublinhadas são as predefinições de fábrica)

Speaker Volume (Volume do Altifalante)

Aceda ao menu de configuração do nível dos altifalantes. Utilize as teclas ◀ ▶ para ajustar o nível do volume para cada altifalante ligado entre -6 dB e +6 dB.

Speakers Delay (Atraso do Altifalante)

Aceda ao menu de configuração da distância dos altifalantes. Utilize as teclas ◀ ▶ para definir os tempos de atraso para os altifalantes central e traseiros com base na posição e distância de audição.

Nota: um aumento ou uma diminuição de 1 ms do tempo de atraso equivale a uma mudança de 30 cm de distância. Utilize as definições de atraso de tempo mais longas quando os altifalantes traseiros estiverem mais próximo do ouvinte do que os altifalantes frontais.

Night Mode (Modo nocturno)

Este modo optimiza a reprodução de som com um volume baixo. As saídas de volume altas são suavizadas e as saídas de volume baixas são aumentadas até um nível audível. Esta característica apenas se aplica a discos de DVD de vídeo com o modo Dolby Digital.

- { **On** } (Ligado) – Activa o modo nocturno.
- { **Off** } (Desligado) – Desactiva o modo nocturno. Seleccione esta opção se pretende apreciar o som surround em toda a sua gama dinâmica.

CD Upsampling (Amostragem de CD)

Esta característica permite-lhe converter um CD de música numa taxa de amostragem mais alta, utilizando o sofisticado processamento de sinais digitais para uma melhor qualidade de som. Se activou a funcionalidade de melhoramento da taxa de amostragem do CD, o sistema muda automaticamente para o modo estéreo.

- { **Off** } (Desligado) – Desactiva o melhoramento da taxa de amostragem do CD.
- { **88.2 kHz (X2)** } – Seleccione esta opção para converter a taxa de amostragem dos CDs para o dobro da taxa original.

Nota: Se premir o botão SURR. no telecomando para seleccionar o modo multicanais, desactiva a funcionalidade de melhoramento da taxa de amostragem do CD.

Opções do menu do sistema de DVD (continuação)

Pág Config vídeo (as opções sublinhadas são as predefinições de fábrica)

TV Type

(Tipo de televisor)

Selecciona o sistema de cores que corresponde ao televisor ligado. Permite a reprodução de tipos diferentes de discos (disco PAL ou NTSC) neste sistema de DVD.

- { PAL } – Para televisores do sistema PAL.
- { NTSC } – Para televisores do sistema NTSC.
- { Multi } – Para televisores que sejam compatíveis tanto com PAL como NTSC.

TV Display

(Ecrã de televisão)

O formato da imagem pode ser ajustado para se adaptar ao seu televisor.

{ 4:3 Letter Box } (Caixa 4:3) –

Para ter um ecrã panorâmico com barras pretas na parte superior e inferior do ecrã.



{ 4:3 Pan Scan } (Panorâmico 4:3) –

Para ter imagens em ecrã total, com as laterais cortadas.

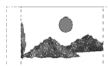

{ 16:9 Wide Screen } (16:9 Ecrã panorâmico) –

Para ver televisão em ecrã panorâmico (formato 16:9).



Picture Setting

(Definição da imagem)

Este sistema de DVD disponibiliza três conjuntos predefinidos de definições de cores e uma definição pessoal que pode personalizar.

- { Standard } (Padrão) – Definição original de cor.
- { Bright } (Brilho) – Definição vibrante de cor.
- { Soft } (Suave) – Definição quente de cor.
- { Personal } (Pessoal) –
 - Selecciona esta opção para personalizar a definição de cor da imagem. Utilize as teclas ◀ ▶ para ajustar à definição que mais bem se adapta às suas preferências e prima **OK** para confirmar. Para uma definição média, seleccione { 0. }.

Personal Picture Setup	
Brightness	0
Contrast	0
Tint	0
Color	0

{ Brightness } (Brilho)

Aumente este o valor para aumentar o brilho da cor da imagem e vice-versa.

{ Contrast } (Contraste)

Aumente este o valor para tornar a cor da imagem mais nítida e vice-versa.

{ Tint } (Tonl)

Aumente ou diminua este valor para mudar a fase de cor da imagem.

{ Color } (Cor)

Aumente este o valor para melhorar a cor da imagem ou vice-versa.

Opções do menu do sistema de DVD (continuação)

Página Preferências (as opções sublinhadas são as predefinições de fábrica)

Audio (Áudio)

Selecciona o idioma áudio preferido para a reprodução do DVD.

Subtitle (Legendas)

Selecciona o idioma de legendas preferido para a reprodução do DVD.

Disc Menu (Menu do disco)

Selecciona o idioma do menu do disco para a reprodução do DVD.

Nota: Se o idioma de áudio/legendas/menu do disco seleccionado não estiver disponível no DVD, será utilizado o idioma predefinido do disco.

PBC

A funcionalidade do Controlo de Reprodução apenas é aplicável para VCD/SVCD. Permite-lhe reproduzir interactivamente CDs de vídeo (2.0), seguindo o menu do visor.

{ **On** } (Ligado)

– O menu de índice (se disponível) aparece no visor assim que colocar um VCD/SVCD.

{ **Off** } (Desligar)

– O VCD/SVCD salta o menu de índice e é reproduzido directamente a partir do início.

MP3/JPEG Nav

O Navegador MP3/JPEG apenas pode ser definido se o disco for gravado com um menu. Permite-lhe seleccionar diferentes menus do visor para maior facilidade de navegação.

{ **Without Menu** } (Sem menu) – Apresenta todos os ficheiros contidos no disco MP3/ de imagens.

{ **With Menu** } (C/menu) – Apresenta o menu da pasta do disco MP3/de imagens.

Nota: este sistema de DVD apenas pode apresentar 650 ficheiros/pastas no directório.

Password (Palavra-passe)

A palavra-passe é utilizada para o Bloqueio do Disco. A mesma palavra-passe é utilizada tanto para Controlo parental como Bloqueio do disco. Introduza a sua palavra-passe de seis dígitos para reproduzir um disco protegido, ou quando lhe for pedida a palavra-passe. A palavra-passe predefinida é '136900'. Para alterar a palavra-passe:

Change Password

Old Password	<input type="text"/>
New Password	<input type="text"/>
Confirm PWD	<input type="text"/>
	<input type="button" value="OK"/>

- 1) Prima **OK** para aceder ao menu de alteração da palavra-passe.
- 2) Utilize o **teclado numérico 0-9** do telecomando para introduzir a palavra-passe com seis dígitos existente em { Old Password } (P-passe ant).
Nota: Quando o fizer pela primeira vez ou se esquecer a palavra-passe existente, digite '136900'.
- 3) Introduza a nova palavra-passe de seis dígitos em { New Password } (P-passe nova).
- 4) Introduza novamente a nova palavra-passe de seis dígitos em { Confirm PWD } (Cnf p-passe).
- 5) Prima **OK** para confirmar e sair do menu.

Opções do menu do sistema de DVD (continuação)

Página Preferências (as opções sublinhadas são as predefinições de fábrica)

DivX Subtitle (Legenda DivX)

Selecciona o tipo de letra que suporta as legendas gravadas em DivX.

- { **Standard** } (Padrão) – Apresenta uma lista padrão de tipos de letras romanas de legendas facultados por este sistema de DVD.
- { **Others** } (Outros) – Apresenta outros tipos de letras de legendas.

Default (Predefinição)

Esta funcionalidade permite-lhe repor as predefinições de fábrica de todas as opções do menu de configuração e das suas definições pessoais, excepto a sua palavra-passe para o Bloqueio do Disco. Prima **OK** para confirmar a reposição da predefinição.

Operações do Sintonizador

IMPORTANTE!

Certifique-se de que as antenas FM e MW estão ligadas.

Sintonizar as estações de rádio

- 1 Prima repetidamente **SOURCE** até “FM” aparecer no painel do visor (ou prima **TUNER** no telecomando).
- 2 Prima ▲/▼ por breves momentos no telecomando.
→ O visor apresenta “SEARCH > ou <” (Procurar) até que uma estação de rádio com um sinal suficientemente forte seja encontrada.
- 3 Repita o passo 2, se necessário, até encontrar a estação de rádio pretendida.
- 4 Para afinar a sintonia de uma estação com recepção fraca, prima ◀/▶ por breves instantes e repetidamente até encontrar a recepção ideal.

Sugestão útil:

– Se a estação de rádio FM transmitir dados RDS (Radio Data System), o nome RDS aparece no visor e é memorizado.

Programar estações de rádio

Pode guardar até 40 estações de rádio programadas FM e 20 MW na memória. Existem três formas diferentes de programar as estações de rádio:

- Utilizar a instalação automática (apenas para a primeira configuração)
- Utilização da programação automática
- Utilização da programação manual

Sugestões úteis:

- O sistema sai do modo de programação se não premir nenhum botão dentro de 20 segundos.
- Se não for detectado nenhum sinal estéreo ou menos de cinco (5) estações forem detectadas durante a instalação do sintonizador, “PLEASE CHECK ANTENNA” (Verifique a antena) aparece.

Utilização da instalação automática

Esta funcionalidade apenas se aplica à primeira programação de estações de rádio. É solicitado a instalar as estações de rádio assim que aceder ao modo de sintonizador. Com um toque do botão, todas as estações de rádio disponíveis são guardadas automaticamente.

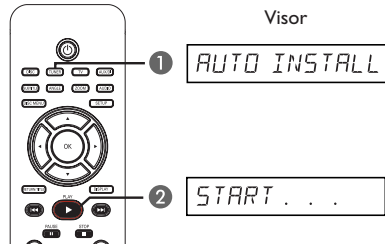

- 1 Prima **TUNER**.
→ “AUTO INSTALL PRESS PLAY” (Instalação automática prima Reproduzir) aparece.
- 2 Prima **PLAY** ▶ até “START ...” aparecer no visor.
→ O sistema começa a procurar pela banda FM, depois pela banda MW.
→ Todas as estações de rádio disponíveis com um forte sinal de transmissão são programadas automaticamente.
→ Quando terminar, a última estação de rádio sintonizada é reproduzida.

Operações do Sintonizador (continuação)

Utilização da programação automática

Utilize a programação automática para memorizar ou reinstalar todas as estações de rádio pré-programadas.

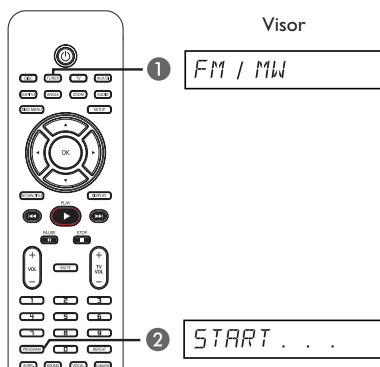

- 1 Prima **TUNER** para seleccionar a banda “FM” ou “MW”.
- 2 Mantenha premido **PROGRAM** até “INICIAR ...” aparecer no visor.
→ Todas as estações de rádio guardadas anteriormente serão substituídas.

Utilização da programação manual

Utilize a programação manual para memorizar apenas as suas estações preferidas.

- 1 Sintonize a estação de rádio da sua preferência (consulte “Sintonizar as estações de rádio”).
- 2 Prima **PROGRAM**.
- 3 Utilize as teclas **◀◀/ ▶▶** para seleccionar um número programado onde pretenda memorizar a estação de rádio actual.
- 4 Prima **PROGRAM** novamente para guardar.

Seleccionar uma estação de rádio programada

- 1 Prima **TUNER** para seleccionar a banda “FM” ou “MW”.
- 2 Utilize as teclas **◀◀/ ▶▶** para seleccionar um número programado (ou utilize o teclado numérico do telecomando).
→ A banda de onda, número programado seguido da frequência de rádio aparecem no painel do visor.

Eliminar uma estação de rádio predefinida

- 1 No modo do sintonizador, utilize as teclas **◀◀/ ▶▶** do telecomando para seleccionar uma estação de rádio programada.
- 2 Prima e mantenha premido **■** até “FM/MW X DELETED” aparecer.
→ X é o número predefinido.
→ A estação de rádio continua a ser reproduzida, mas foi eliminada da lista de programas.
→ O resto dos números de estações de rádio programadas permanece inalterado.

Controlos de som e volume

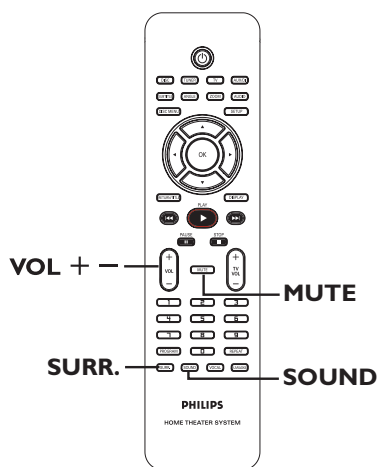

Seleccionar o som surround

- Prima **SURR.** para seleccionar: DOLBY+PL II (multicanais) ou ESTÉREO.
 - A disponibilidade dos vários modos de som surround depende do som disponível no disco.
 - Os altifalantes central e traseiros apenas funcionam no modo surround multicanais.
 - Os modos de saída disponíveis para o modo Multicanais incluem: Dolby Digital, DTS (Digital Theatre Systems) Surround e Dolby Pro Logic II.
 - As emissões ou as gravações em estéreo produzem alguns efeitos de canais surround quando reproduzidas num modo surround. No entanto, as fontes mono (som de um único canal) não produzem qualquer som a partir dos altifalantes surround.

Sugestão útil:

– Não consegue seleccionar o modo de som surround se o menu de configuração do sistema estiver activado.

Seleccionar os efeitos sonoros digitais

Selecione um efeito de som digital programado que corresponda ao conteúdo do disco ou que optimize o som do estilo musical reproduzido.

- Prima **SOUND** para seleccionar o efeito sonoro disponível.

Ao reproduzir discos de filmes ou no modo de televisão, pode seleccionar:

CONCERTO, DRAMA, ACÇÃO ou FIC CIENTÍFICA.

Quando reproduzir discos de música ou enquanto estiver no modo SINTONIZADOR ou AUX/DI, pode seleccionar: ROCK, DIGITAL, CLÁSSICA ou JAZZ.

Sugestão útil:

– Para uma saída de som plana, seleccione CONCERTO ou CLÁSSICA.

Controlo do volume

- Prima **VOL + / -** no telecomando para aumentar ou diminuir o nível do volume.
 - “VOL MIN” é o nível de volume mínimo e “VOL MAX” é o nível de volume máximo.

Para desactivar o volume temporariamente

- Prima **MUTE** no telecomando.
 - A reprodução continua sem som e aparece “MUDO”.
 - Para repor o volume, prima novamente **MUTE**, ou aumente o nível do volume.

Outros funcionalidades

Controlar o televisor 'Philips' com o telecomando

O telecomando deste sistema de DVD permite-lhe controlar as funções básicas do seu televisor 'Philips'.

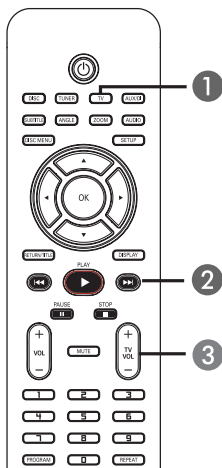

- 1 Prima repetidamente **SOURCE** até "TV" aparecer no painel do visor (ou prima **TV** no telecomando).
- 2 Utilize as teclas **◀◀/▶▶** ou o **teclado numérico (0-9)** para seleccionar o canal de televisão.
- 3 Prima **TV VOL +/-** para ajustar o nível de volume do televisor.

Actualizações de software

Periodicamente a Philips emite actualizações de software para melhorar a sua experiência como utilizador.

Antes de começar...

Verifique a versão actual do software deste sistema de DVD:

- 1) Prima **OPEN CLOSE ▲** para abrir a gaveta do disco.
- 2) Prima **DISPLAY** no telecomando.

- 1 Visite o site da Philips 'www.philips.com/support' para verificar a disponibilidade das mais recentes actualizações de software. Transfira o software para um CD-R.
- 2 Prima **OPEN CLOSE ▲** para abrir a gaveta do disco.
- 3 Introduza o CD-R e prima novamente **OPEN CLOSE ▲**.
→ O software começa a ser instalado no gravador, automaticamente.

IMPORTANTE!

A alimentação de corrente não pode ser interrompida durante a actualização!

Resolução de problemas

ATENÇÃO

Em nenhuma circunstância deve tentar reparar o sistema sozinho, pois invalidará a garantia. Não abra o sistema pois corre o risco de choque eléctrico.

Se ocorrer uma avaria, verifique primeiro os pontos listados a seguir antes de levar o sistema para reparação. Se não conseguir remediar um problema seguindo estas dicas, consulte o seu revendedor ou a Philips para receber ajuda.

Problema (Geral)	Solução
Sem corrente.	<ul style="list-style-type: none">– Verifique se o cabo de alimentação CA está devidamente ligado.– Prima o botão ■ (STANDBY-ON) na parte da frente do sistema de DVD para ligar a unidade.
Sem imagem.	<ul style="list-style-type: none">– Consulte o manual do seu televisor para a selecção do canal de Entrada de Vídeo correcto. Mude o canal de televisão até ver o ecrã do DVD.– Prima o botão DISC para seleccionar o modo de disco.
Imagem completamente distorcida ou imagem a preto e branco.	<ul style="list-style-type: none">– Caso isto aconteça quando alterar a definição do 'TIPO DE TV', aguarde 15 segundos pela recuperação automática.– Verifique a ligação de vídeo.– Por vezes, pode aparecer uma pequena quantidade de distorção de imagem. Não se trata de uma avaria.– Limpe o disco.
Sem som ou som distorcido.	<ul style="list-style-type: none">– Ajuste o volume.– Verifique as ligações e definições do altifalante.– Certifique-se de que os cabos áudio estão ligados e prima o botão SOURCE para seleccionar a fonte de entrada correcta (TV ou AUX/DI, por exemplo) para escolher o equipamento que pretende ouvir através do sistema de DVD.
Não sai som dos altifalantes central e traseiro.	<ul style="list-style-type: none">– Certifique-se de que os altifalantes central e traseiro estão ligados correctamente.– Prima o botão SURR. para seleccionar uma definição de som surround correcta.– Certifique-se de que a fonte reproduzida está gravada ou é transmitida em som surround (DTS, Dolby Digital, etc.).
O telecomando não funciona correctamente.	<ul style="list-style-type: none">– Selecione a fonte (por exemplo, DISCO ou SINTONIZADOR) antes de premir o botão de função (▶, ◀◀, ▶▶).– Reduza a distância entre o telecomando e o sistema.– Substitua as pilhas por umas novas.– Aponte o telecomando directamente para o sensor de IV.– Verifique se as pilhas estão bem introduzidas.

Resolução de problemas (continuação)

Problema (Reprodução)	Solução
O sistema de DVD não inicia a reprodução.	<ul style="list-style-type: none">– Introduza um disco legível com o lado reproduzível virado para baixo. O DVD+R/CD-R tem de ser finalizado.– Verifique o tipo de disco, o sistema de cor (PAL ou NTSC) e o código de região.– Verifique se existem arranhões ou manchas no disco.– Prima SETUP para desactivar o ecrã do menu de configuração do sistema.– Pode precisar de introduzir a palavra-passe para poder desbloquear o disco para a reprodução.– Pode existir condensação de humidade no interior do sistema. Retire o disco e deixe o sistema ligado durante cerca de uma hora.
O rácio de aspecto do ecrã não pode ser alterado mesmo que tenha definido o ecrã de televisão.	<ul style="list-style-type: none">– O rácio de aspecto está fixo no disco DVD.– Consoante o televisor, pode não ser possível alterar o rácio de aspecto.
Não é possível activar algumas funcionalidades como Ângulos, Legendas, ou Áudio multi-idiomas.	<ul style="list-style-type: none">– As funcionalidades podem não estar disponíveis no DVD.– Alterar o idioma do som ou das legendas é proibido neste DVD.
A recepção de rádio é fraca.	<ul style="list-style-type: none">– Prima STOP (PARAR) duas vezes antes de seleccionar o menu de configuração do sistema.– Consoante a disponibilidade do disco, alguns itens dos menus não podem ser seleccionados.
Não é possível reproduzir filmes DivX.	<ul style="list-style-type: none">– Verifique se o ficheiro DivX foi codificado no modo 'Cinema em Casa' com o codificador certificado DivX.
Não é possível seleccionar alguns itens no menu de configuração/sistema.	<ul style="list-style-type: none">– Se o sinal for demasiado fraco, ajuste a antena ou ligue uma antena externa para uma melhor recepção.– Aumente a distância entre o sistema e o seu televisor ou videogravador.– Sintonize a frequência correcta.– Afaste a antena de qualquer equipamento que possa provocar interferências.
O sistema de DVD não funciona.	<ul style="list-style-type: none">– Desligue o cabo de alimentação da tomada eléctrica durante alguns minutos. Volte a ligar o cabo de alimentação e tente operar novamente da forma habitual.

Glossário

Analógico: Som que não foi convertido em números. O som analógico varia, ao passo que o som digital tem valores numéricos específicos. Estas entradas enviam o som através de dois canais, o esquerdo e o direito.

Rácio de aspecto: O rácio das dimensões vertical e horizontal de uma imagem visualizada. O rácio horizontal vs. vertical dos televisores convencionais é 4:3 e dos panorâmicos é 16:9.

Taxa de bits: A quantidade de dados utilizados para suportar uma dada extensão de música; avaliada em quilobits por segundo, ou kbps. Ou, a velocidade a que grava. Geralmente, quanto maior for a taxa de bits, ou mais alta for a velocidade de gravação, melhor será a qualidade de som. Contudo, as taxas de bits mais altas ocupam mais espaço num disco.

Capítulo: Secções de uma imagem ou peça de música num DVD, mais pequenas que os títulos. Um título é composto por vários capítulos. A cada capítulo é atribuído um número que permite a sua localização.

Menu do disco: Um ecrã preparado para permitir que uma selecção de imagens, sons, legendas, múltiplos ângulos, etc. sejam gravados num DVD.

DivX: O código DivX é uma tecnologia de compressão de vídeo baseada em MPEG-4 (com patente pendente), desenvolvida pela DivX Networks, Inc., que consegue encolher o vídeo digital para tamanhos suficientemente pequenos para serem transportados pela Internet, mantendo simultaneamente a elevada qualidade visual.

Dolby Digital: Um sistema de som surround desenvolvido pelos Dolby Laboratories, que contém até seis canais de som digital (frontal esquerdo e direito, surround esquerdo e direito, central e subwoofer).

Dolby Surround Pro Logic II: É uma tecnologia de descodificação de matriz melhorada que proporciona uma melhor espacialidade e direccionalidade em material do programa Dolby Surround, proporciona um campo sonoro tridimensional convincente em gravações de música estéreo convencionais e é ideal para transportar a experiência surround para o som automóvel. Ao passo que a programação surround convencional é totalmente compatível com os descodificadores Dolby Surround Pro Logic II, as bandas sonoras podem ser codificadas especificamente para tirarem proveito da reprodução Pro Logic II, incluindo canais surround esquerdo e direito separados. (Este material também é compatível com descodificadores Pro Logic convencionais).

DTS: Digital Theatre Systems. É um sistema de som surround, mais diferente do Dolby Digital. Os formatos foram desenvolvidos por empresas diferentes.

JPEG: Um formato de imagens digitais fixas muito conhecido. Um sistema de compressão de dados de imagens fixas proposto pela Joint Photographic Expert Group, que representa uma pequena perda da qualidade de imagem mas uma elevada taxa de compressão.

MP3: Um formato de ficheiro com um sistema de compressão de dados de som. "MP3" é a abreviatura de Motion Picture Experts Group I (ou MPEG-1) Audio Layer3. Ao utilizar o formato MP3, um CD-R ou CD-RW consegue guardar cerca de 10 vezes mais dados do que um CD convencional.

Multicanais: Os DVDs são formatados de forma a que cada faixa de som seja um campo de som. Multicanais refere-se a uma estrutura de faixas de som com três ou mais canais.

Controlo de reprodução (PBC): Refere-se ao sinal gravado num CD de Vídeo ou SVCD que serve para controlar a reprodução. Ao utilizar os ecrãs de menu gravados num CD de Vídeo ou SVCD que suporte PBC, pode usufruir de reprodução e pesquisa interactivas.

Código de região: Um sistema que permite que os discos sejam reproduzidos apenas na respectiva região. Esta unidade reproduz apenas discos com códigos de região compatíveis. O código de região da sua unidade encontra-se na etiqueta do produto. Alguns discos são compatíveis com mais de uma região (ou TODAS as regiões).

Surround: Um sistema que cria campos sonoros verdadeiramente tridimensionais, cheios de realismo, através da colocação de vários altifalantes em redor do ouvinte.

Título: A secção mais longa de um filme ou música num DVD. A cada título é atribuído um número, permitindo a localização do respectivo título.

Saída VIDEO OUT: Saída amarela no painel traseiro do sistema de DVD que envia a imagem de vídeo do DVD para um televisor.

Especificações

SECÇÃO DO AMPLIFICADOR

Potência de saída	500 W
Frente	75 W canal
Trás	75 W canal
Centro	100 W
Subwoofer	100 W
Frequência de Resposta	20 Hz – 20 kHz / –3 dB
Rácio Sinal/Ruído	> 65 dB (CCIR)
Sensibilidade de Entrada	
– Entrada AUX	1000 mV

SECÇÃO DO SINTONIZADOR

Limites de Sintonização	FM 87.5 – 108 MHz (50 kHz) MW 531–1602 kHz (9kHz)
26 dB Sensibilidade de Suavização	FM 20 dB, MW 4 μ V/m
Raio de Rejeição de Imagem	FM 25 dB, MW 28 dB
Rácio de Rejeição IF	FM 60 dB, MW 45 dB
Rácio Sinal/Ruído	FM 60 dB, MW 40 dB
Rácio de Supressão AM	FM 30 dB
Distorção Harmónica	FM Mono 3% FM Estéreo 3% MW 5%
Frequência de Resposta	FM 180 Hz – 10 kHz / \pm 6 dB
Separação Estéreo	FM 26 dB (1 kHz)
Limite Estéreo	FM 23.5 dB

SECÇÃO DO DISCO

Tipo de Laser	Semicondutor
Diâmetro do Disco	12 cm / 8 cm
Descodificação Vídeo	MPEG-1 / MPEG-2 / DivX 3/4/5/6 e Ultra
DAC Vídeo	12 Bits
Sistema de Sinal	PAL / NTSC
Formato de Vídeo	65 dB
Saída Vídeo Composto	1.0 Vp-p, 75 W
DAC Áudio	24 Bits / 192 kHz
Frequência de Resposta	4 Hz – 20 kHz (44.1 kHz) 4 Hz – 22 kHz (48 kHz) 4 Hz – 44 kHz (96 kHz)

UNIDADE PRINCIPAL

Gama Alimentação	
Corrente	220 – 240 V; 50/60 Hz
Consumo de Energia	150 W
Modo standby de poupança de energia:	
	< 1 W
Dimensões (l x a x p)	435 x 55 x 328,8 mm
Peso	2,94 kg

ALTIFALANTES

Altifalantes frontais

Sistema	Sistema de caixa fechada, 2 direcção
Impedância	8 Ω
Diafragmas do altifalante	Woofer 1 x 76mm (3")
Frequência de resposta	120 Hz - 20 kHz
Dimensões (l x a x p)	97,8 x 361,1 x 97,6 mm
Peso	3,32 kg/cada

Altifalantes traseiros

Sistema	Sistema de caixa fechada, 2 direcção
Impedância	8 Ω
Diafragmas do altifalante	Woofer 1 x 76mm (3")
Frequência de resposta	120 Hz - 20 kHz
Dimensões (l x a x p)	249,8 x 1104 x 249,8 mm
Peso	0,94 kg/cada

Altifalante central

Sistema	Sistema de caixa fechada, 2 direcção
Impedância	4 Ω
Diafragmas do altifalante	Woofer 1 x 76mm (3")
Frequência de resposta	120 Hz – 20 kHz
Dimensões (l x a x p)	239 x 99,6 x 69,4 mm
Peso	0,72 kg

SUBWOOFER

Impedância	4 Ω
Diafragmas do altifalante	Woofer 152 mm (6")
Frequência de resposta	30 Hz – 120 Hz
Dimensões (l x a x p)	194 x 266 x 339,5 mm
Peso	3,5 kg

Especificações sujeitas a alteração sem aviso prévio.



Language Code

Abkhazian	6566	Inupiaq	7375	Pushto	8083
Afar	6565	Irish	7165	Russian	8285
Afrikaans	6570	Íslenska	7383	Quechua	8185
Amharic	6577	Italiano	7384	Raeto-Romance	8277
Arabic	6582	Ivrit	7269	Romanian	8279
Armenian	7289	Japanese	7465	Rundi	8278
Assamese	6583	Javanese	7486	Samoan	8377
Avestan	6569	Kalaallisut	7576	Sango	8371
Aymara	6589	Kannada	7578	Sanskrit	8365
Azerhijani	6590	Kashmiri	7583	Sardinian	8367
Bahasa Melayu	7783	Kazakh	7575	Serbian	8382
Bashkir	6665	Kernewek	7587	Shona	8378
Belarusian	6669	Khmer	7577	Shqip	8381
Bengali	6678	Kinyarwanda	8287	Sindhi	8368
Bihari	6672	Kirghiz	7589	Sinhalese	8373
Bislama	6673	Komi	7586	Slovensky	8373
Bokmål, Norwegian	7866	Korean	7579	Slovenian	8376
Bosanski	6683	Kuanyama; Kwanyama	7574	Somali	8379
Brezhoneg	6682	Kurdish	7585	Sotho; Southern	8384
Bulgarian	6671	Lao	7679	South Ndebele	7882
Burmese	7789	Latina	7665	Sundanese	8385
Castellano, Español	6983	Latvian	7686	Suomi	7073
Catalán	6765	Letzeburgesch;	7666	Swahili	8387
Chamorro	6772	Limburgan; Limburger	7673	Swati	8383
Chechen	6769	Lingala	7678	Svenska	8386
Cheva; Chichewa; Nyanja	7889	Lithuanian	7684	Tagalog	8476
中文	9072	Luxembourgish;	7666	Tahitian	8489
Chuang; Zhuang	9065	Macedonian	7775	Tajik	8471
Church Slavc; Slavonic	6785	Malagasy	7771	Tamil	8465
Chuvash	6786	Magyar	7285	Tatar	8484
Corsican	6779	Malayalam	7776	Telugu	8469
esky	6783	Maltese	7784	Thai	8472
Dans	6865	Manx	7186	Tibetan	6679
Deutsch	6869	Maori	7773	Tigrinya	8473
Dzongkha	6890	Marathi	7782	Tonga (Tonga Islands)	8479
English	6978	Marshallese	7772	Tsonga	8483
Esperanto	6979	Moldavian	7779	Tswana	8478
Estonian	6984	Mongolian	7778	Türkçe	8482
Euskara	6985	Nauru	7865	Türkmen	8475
Ελληνικά	6976	Navaho; Navajo	7886	Twi	8487
Faroese	7079	Ndebele, North	7868	Uighur	8571
Français	7082	Ndebele, South	7882	Ukrainian	8575
Frysk	7089	Ndonga	7871	Urdu	8582
Fijian	7074	Nederlands	7876	Uzbek	8590
Gaelic; Scottish Gaelic	7168	Nepali	7869	Vietnamese	8673
Gallegan	7176	Norsk	7879	Volapuk	8679
Georgian	7565	Northern Sami	8369	Walloon	8765
Gikuyu; Kikuyu	7573	North Ndebele	7868	Welsh	6789
Guarani	7178	Norwegian Nynorsk;	7878	Wolof	8779
Gujarati	7185	Occitan; Provençal	7967	Xhosa	8872
Hausa	7265	Old Bulgarian; Old Slavonic	6785	Yiddish	8973
Herero	7290	Oriya	7982	Yoruba	8979
Hindi	7273	Oromo	7977	Zulu	9085
Hiri Motu	7279	Ossetian; Ossetic	7983		
Hrwatski	6779	Pali	8073		
Ido	7379	Panjabi	8065		
Interlingua (International)	7365	Persian	7065		
Interlingue	7365	Polski	8076		
Inuktitut	7385	Português	8084		

Italiano

Svenska

Dansk/Norsk

Suomi

Português

Meet Philips at the Internet
<http://www.philips.com/support>



Be responsible
Respect copyrights



HTS3110

**CLASS 1
LASER PRODUCT**

3139 245 20042



Sgp-0607/12-5