

**SAMSUNG**

# КАССЕТНАЯ МАГНИТОЛА С ПРОИГРЫВАТЕЛЕМ КОМПАКТ-ДИСКОВ

ВОСПРОИЗВЕДЕНИЕ ДИСКОВ  
CD-R/RW

## RCD-S20

### Инструкция по эксплуатации

Прежде чем пользоваться этим изделием, пожалуйста,  
внимательно прочитайте данную инструкцию и сохраните  
ее для использования в дальнейшем.





# Инструкции по технике безопасности

®

## ЛАЗЕРНОЕ ИЗДЕЛИЕ КЛАССА 1

Использование органов управления, регулировки или выполнение процедур, не описанных в данной Инструкции, может привести к опасному облучению лазером.

	<b>ПРЕДУПРЕЖДЕНИЕ</b> ОПАСНОСТЬ ПОРАЖЕНИЯ ЭЛЕКТРИЧЕСКИМ ТОКОМ! НЕ ОТКРЫВАТЬ!	
<b>ПРЕДОСТЕРЕЖЕНИЕ:</b> ВО ИЗБЕЖАНИЕ ПОРАЖЕНИЯ ЭЛЕКТРИЧЕСКИМ ТОКОМ, НЕ СНИМАЙТЕ ЗАДНЮЮ КРЫШКУ. ВНУТРИ НЕТ ДЕТАЛЕЙ, ОБСЛУЖИВАЕМЫХ ПОЛЬЗОВАТЕЛЕМ. ДЛЯ ТЕХНИЧЕСКОГО ОБСЛУЖИВАНИЯ ОБРАЩАЙТЕСЬ К КВАЛИФИЦИРОВАННОМУ СПЕЦИАЛИСТУ.		

**ОСТОРОЖНО - НЕВИДИМОЕ ЛАЗЕРНОЕ ИЗЛУЧЕНИЕ. ПРИ СНЯТИИ КОЖУХА И ОТКЛЮЧЕНИИ БЛОКИРОВОЧНЫХ КОНТАКТОВ ИЗБЕГАЙТЕ ПОПАДАНИЯ ПОД ЛУЧ ЛАЗЕРА.**



Этот символ указывает на то, что внутри данного изделия имеются детали, находящиеся под опасным напряжением, прикосновение к которым приведет к поражению электрическим током.



Этот символ указывает, что в документации на изделие имеется важная инструкция по его использованию или обслуживанию.

**ПРЕДУПРЕЖДЕНИЕ:** Во избежание возгорания или поражения электрическим током, не допускайте попадания данного изделия под дождь или в условия высокой влажности.

**ОСТОРОЖНО:** ВО ИЗБЕЖАНИЕ ПОРАЖЕНИЯ ЭЛЕКТРИЧЕСКИМ ТОКОМ, ПОЛНОСТЬЮ ВСТАВЛЯЙТЕ ВИЛКУ В РОЗЕТКУ ТАК, ЧТОБЫ ШИРОКАЯ ПЛАСТИНА ВИЛКИ СОВПАЛА С ШИРОКИМ ОТВЕРСТИЕМ РОЗЕТКИ.



АЯ46

“Настоящий продукт маркирован знаком соответствия на основании сертификата соответствия, выданного органом по сертификации-Ростест-Москва”

---

# Содержание

---



◆ <b>Инструкции по технике безопасности</b> .....	1
■ Вид передней панели .....	3
■ Источники питания .....	4
■ Прослушивание передач радиостанций .....	5
■ Прослушивание передач в режиме стерео или моно .....	6
■ Прослушивание кассеты .....	7
■ Прослушивание компакт-диска .....	8
■ Повтор компакт-диска .....	9
■ Поиск нужного места на компакт-диске .....	10
■ Запись с компакт-диска .....	11
■ Запись передачи радиостанции .....	12
■ Запись во встроенного микрофона .....	13
■ Функция усиления низких частот (Super Bass) .....	14
■ Подключение наушников .....	14
■ Как обращаться с компакт-дисками .....	15
■ Поддержание качественного звучания .....	15
■ Меры предосторожности .....	16
■ Прежде чем обращаться в сервисный центр .....	17
■ Технические характеристики .....	18

## Вид передней панели

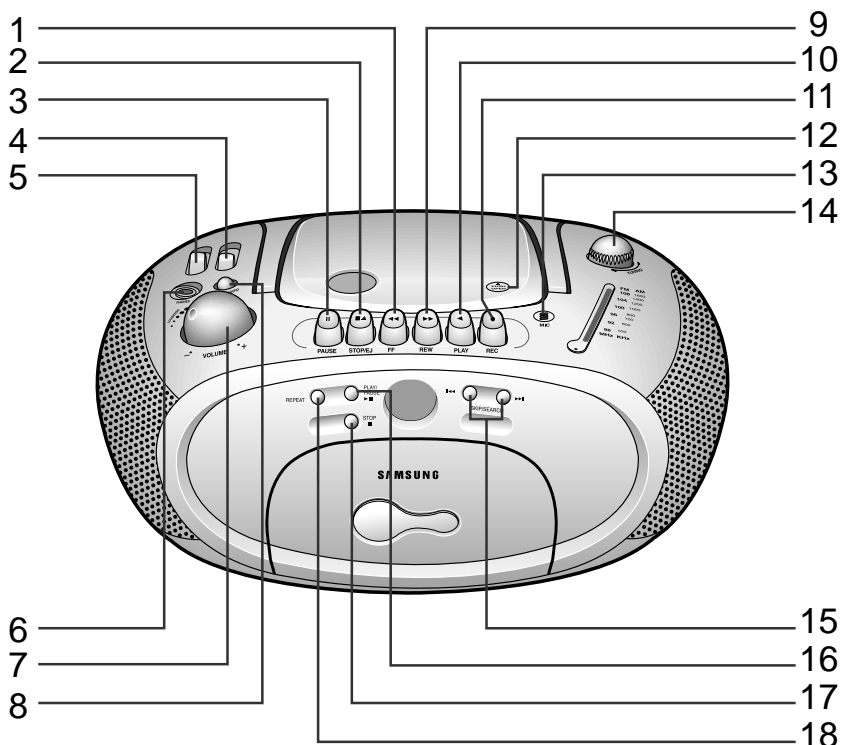

1. Перемотка вперед
2. Стоп/Выброс кассеты
3. Кнопка ПАУЗА
4. Переключатель диапазонов
5. Переключатель функций (Компакт-диск/Радио/Кассета)
6. Гнездо для наушников (см. стр. 14)
7. Регулятор громкости
8. Включить/выключить систему SUPER BASS (см. стр. 14)
9. Перемотка назад
10. Кнопка ВОСПРОИЗВЕДЕНИЕ
11. Кнопка ЗАПИСЬ
12. Кнопка открытия отсека для компакт-диска
13. Конденсаторный микрофон (см. стр. 13)
14. Ручка настройки
15. Кнопка ПОИСК/ПРОПУСК (см. стр. 10)
16. Воспроизведение/пауза компакт-диска
17. Кнопка "Стоп" компакт-диска
18. Повтор компакт-диска (см. стр. 9)

# Источники питания

## Сеть переменного тока

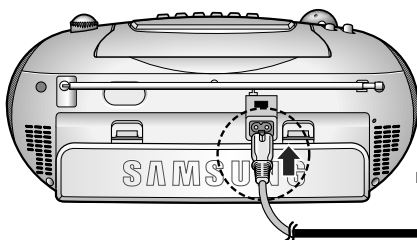

■ 1 конец шнура - к сетевому гнезду, другой - к розетке

■ Сетевой шнур (прилагается)

### ■ Переключатель напряжения (не во всех моделях)

Служит для переключения напряжения сети (только в моделях с ПЕРЕКЛЮЧАТЕЛЕМ НАПЯЖЕНИЯ на задней стенке).

Установите ПЕРЕКЛЮЧАТЕЛЬ НАПЯЖЕНИЯ (расположенный внутри отсека для батарей) в положение, соответствующее напряжению сети переменного тока у вас в доме.

ПЕРЕКЛЮЧАТЕЛЬ НАПЯЖЕНИЯ

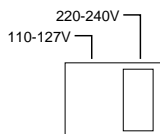

## Батареи

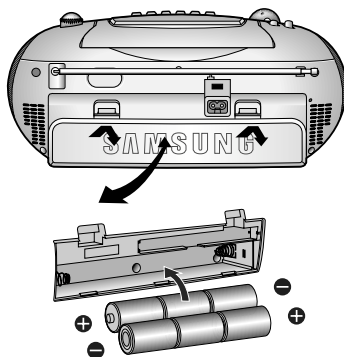

9 В; размер D/R20 x 6

### Когда вы делаете важную запись или прослушиваете компакт-диски

Рекомендуется использовать питание от сети переменного тока.

**Примечание:** • Магнитола не будет работать от батарей, пока к ней подсоединен сетевой шнур.

- Если вы не будете пользоваться магнитолой в течение длительного времени, чтобы предотвратить возможность повреждения из-за протечки электролита.
- Когда батареи почти разрядились, скорость кассеты уменьшается, звук становится искаженным и более низким, а воспроизведение компакт-диска не включается. Если это произошло, замените батареи на новые. При питании от батарей вы можете воспроизводить компакт-диск в течение примерно 30 минут.

# Прослушивание передач радиостанций

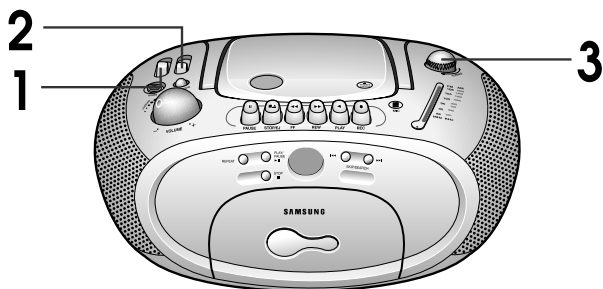

**1** Установите переключатель функций (FUNCTION) в положение RADIO (Радио).

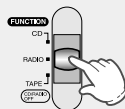

**2** Выберите нужный диапазон частот.

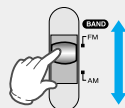

**3** Поверните ручку настройки приемника.



**4** Установите нужную громкость поворотом ручки регулятора громкости.

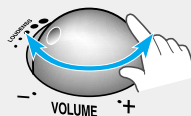

## Для улучшения качества приема.

Измените ориентацию антенны при приеме радиостанций в диапазоне FM.

Измените ориентацию самой магнитолы при приеме радиостанций в диапазоне AM (CB).

Для диапазона FM

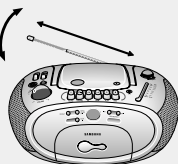

Для диапазонов AM (CB)

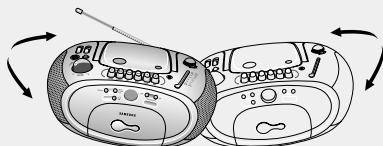

## Прослушивание передач в режиме стерео или моно

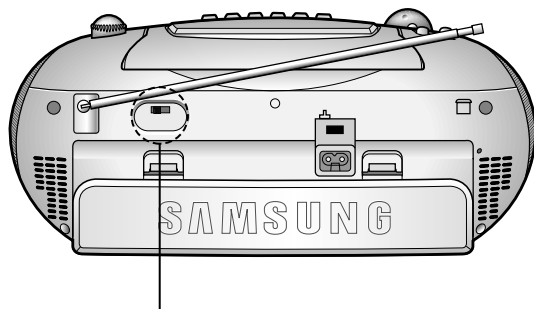

переключатель BEAT CUT

### • Для прослушивания в режиме СТЕРЕО

Выберите режим STEREO (СТЕРЕО).



### • Для прослушивания в режиме МОНО

Если при приеме конкретной станции в FM диапазоне качество приема плохое, выберите режим MONO (Моно). Это улучшит качество звука.

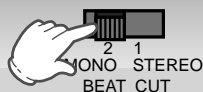

### Переключатель Beat Cut

При записи передач в диапазоне AM (СВ) переключатель **Beat Cut** (Устранение гетеродинного свиста) может использоваться для уменьшения шумов. Установите его в положение, в котором шумы слышны меньше.

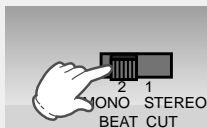

# Прослушивание кассеты

R

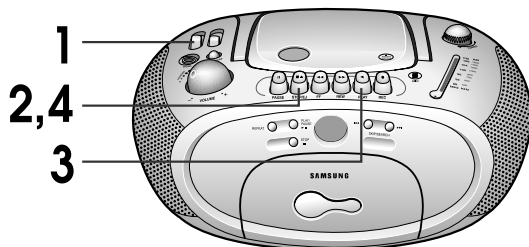

- 1** Установите переключатель функций (FUNCTION) в положение TAPE (магнитофон).

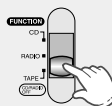

- 2** Нажмите кнопку **STOP/EJ** (■/▲) (Стоп/Выброс кассеты) и вставьте кассету в магнитофон.

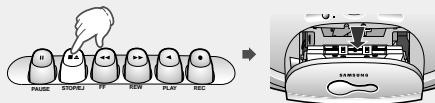

- 3** Нажмите кнопку **PLAY** (◀) (Воспроизведение).

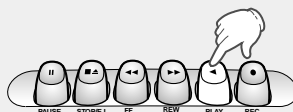

- 4** Чтобы остановить воспроизведение, нажмите кнопку **STOP/EJ** (■/▲).

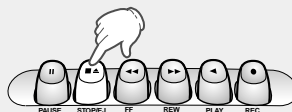

## Чтобы перемотать кассету назад

- Нажмите кнопку ►►

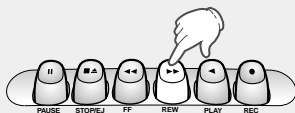

## Чтобы перемотать кассету вперед

- Нажмите кнопку ◀◀





# Прослушивание компакт-диска

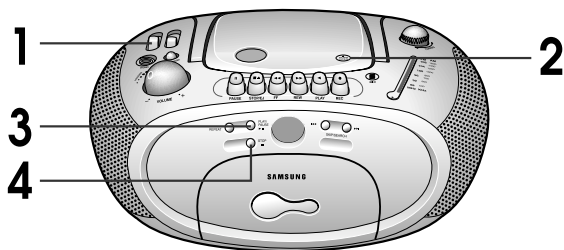

- 1** Установите переключатель функций (FUNCTION) в положение CD (компакт-диск).

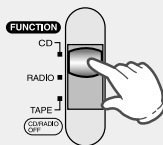

- 2** Нажмите на крышку отсека для диска в том месте, где написано **PUSH OPEN** (▲) (Нажмите, чтобы открыть) положите компакт-диск на лоток так, чтобы этикетка диска была направлена вверх.

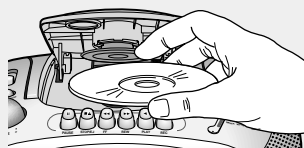

- 3** Нажмите кнопку **PLAY/PAUSE** (▶||) (Воспроизведение/Пауза).

- Если вы хотите временно приостановить воспроизведение диска, нажмите кнопку **PLAY/PAUSE** (▶||).
- Чтобы возобновить воспроизведение, вновь нажмите кнопку **PLAY/PAUSE** (▶||).



- 4** Чтобы остановить воспроизведение, нажмите кнопку **STOP** (■) (Стоп).



# Повтор компакт-диска

R

1,2,3

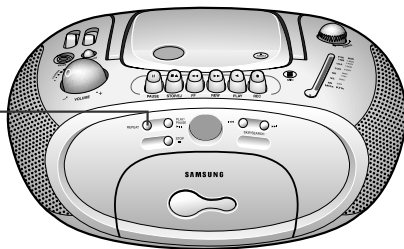

## • Для повторного воспроизведения одной дорожки диска (песни)

1

Нажмите кнопку **REPEAT** (Повтор).

- На дисплее мигает сообщение (REP.).

REPEAT



## • Для повторного воспроизведения всех дорожек диска

2

Нажмите кнопку **REPEAT** опять.

- На дисплее показывается сообщение (REP.) и повторяются все дорожки, имеющиеся на диске.

REPEAT



## • Для отмены режима повтора

3

Нажмите кнопку **Repeat** еще раз.

- На дисплее больше не показывается сообщение (REP.).

REPEAT



## Поиск нужного места на компакт-диске



Кнопки  
Пропуск/Поиск

### • Поиск музыкального фрагмента на компакт-диске

Во время воспроизведения нажмите кнопку **⏮**, **⏭** и удерживайте ее нажатой.

- Нажмите и удерживайте кнопку **⏭**, чтобы искать нужное место на дорожке ближе к ее концу и кнопку **⏮**, чтобы искать место ближе к ее началу.
- Отпустите кнопку, чтобы возобновить нормальное воспроизведение.

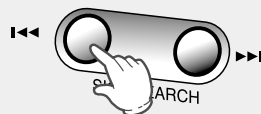

### • Выбор дорожки на компакт-диске

Во время воспроизведения нажмите кнопку **⏮**, **⏭** и удерживайте ее нажатой.

- Нажмите кнопку **⏭**, чтобы начать воспроизведение следующей дорожки и кнопку **⏮**, чтобы перейти к началу текущей дорожки.
- Если при остановленном проигрывателе вы нажмете кнопку **⏭**, будет воспроизводиться дорожка 2, а если нажмете кнопку **⏮**, будет воспроизводиться последняя дорожка диска.

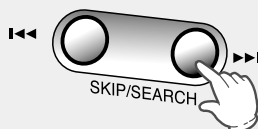

### • О воспроизведении дисков CD-R/RW

- Созданные пользователем диски типа CD-R (с однократной записью) и типа CD-RW (перезаписываемые), могут воспроизводиться только в том случае, если сессия записи была "закрыта" надлежащим образом.
- Проигрыватель может воспроизводить диски типа CD-R или CD-RW, записанные в формате музыкальных аудио компакт-дисков. (однако некоторые диски CD-R/RW могут не воспроизводиться, в зависимости от условий выполнения их записи).
- Для считывания информации о содержимом диска CD-RW требуется больше времени. (Это происходит потому, что отражательная способность дисков CD-RW меньше отражательной способности обычных компакт-дисков).

#### Примечание:

- Данные с диска CD-RW могут считываться некорректно в зависимости от формата записи диска или если диск записывался на высокой скорости. В этом случае перезапишите диск CD-RW, а если на диске не маркирована поддерживаемая скорость записи, перезапишите диск на низкой скорости.

# Запись с компакт-диска

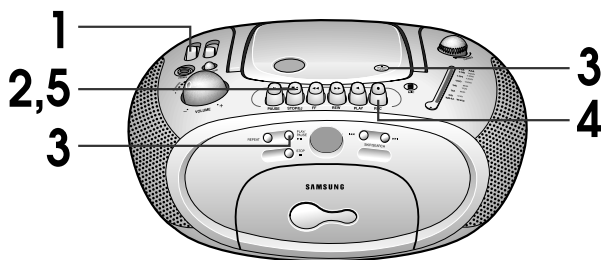

- 1** Установите переключатель функций (FUNCTION) в положение CD (компакт-диск).

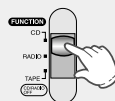

- 2** Вставьте кассету в магнитофон.
- Нажмите кнопку **STOP/EJ** (■/▲) (Стоп/Выброс кассеты), чтобы открыть дверцу отсека для кассеты, вставьте кассету и нажмите на дверцу отсека, чтобы закрыть ее.

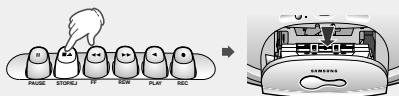

- 3** Нажмите на крышку отсека для диска в том месте, где написано **PUSH OPEN** (▲) (Нажмите, чтобы открыть) положите компакт-диск на лоток так, чтобы этикетка диска была направлена вверх.



- 4** Нажмите кнопку **REC** (●) (Запись) на кассетной деке.



- 5** Чтобы остановить запись, нажмите кнопку **STOP/EJ** (■/▲).

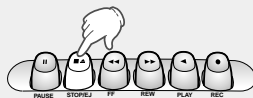

## Пауза во время записи

- Чтобы временно приостановить запись, нажмите кнопку **PAUSE** (||) (Пауза), а чтобы возобновить запись нажмите эту кнопке еще раз.

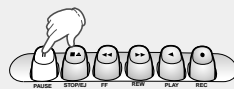

## Предотвращение случайного стирания

- Выломайте лепесток, соответствующий той стороне кассеты, на которую была сделана запись. Запись на этой стороне будет защищена.



1 - Записанная сторона; 2 - Лепесток;  
3 - Для повторного использования

# Запись передач радиостанций

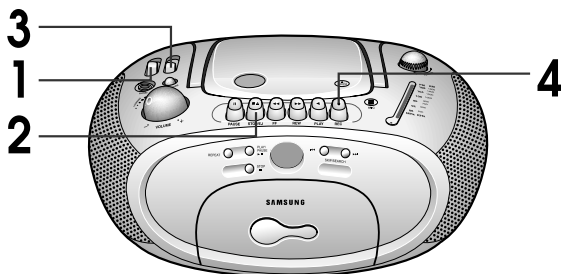

- 1** Установите переключатель функций (FUNCTION) в положение RADIO (Радио).

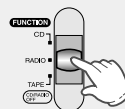

- 2** Вставьте кассету в магнитофон.

- Нажмите кнопку **STOP/EJ** (■/▲) (Стоп/Выброс кассеты), чтобы открыть дверцу отсека для кассеты, вставьте кассету и нажмите на дверцу отсека, чтобы закрыть ее.



- 3** Выберите требуемый диапазон частот.

- Настройтесь на нужную радиостанцию, поворачивая ручку настройки.

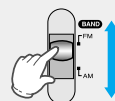

- 4** Нажмите кнопку **REC** (●) (Запись).

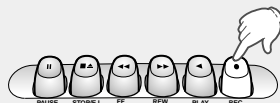

- 5** Чтобы остановить запись, нажмите кнопку **STOP/EJ** (■/▲).

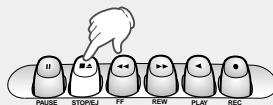

# Запись со встроенного микрофона

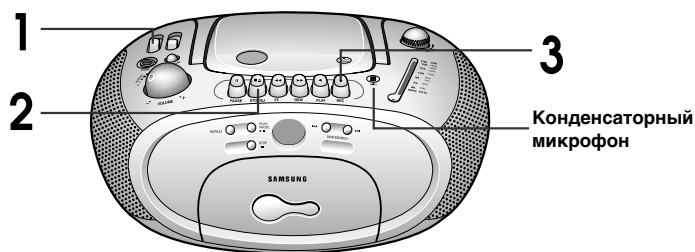

\* Перед записью выберите функцию TAPE (магнитофон).

- 1** Установите переключатель функций (FUNCTION) в положение TAPE (магнитофон).

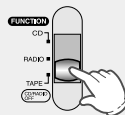

- 2** Вставьте кассету в магнитофон.

- Нажмите кнопку **STOP/EJ** (■/▲) (Стоп/Выброс кассеты), чтобы открыть дверцу отсека для кассеты, вставьте кассету и нажмите на дверцу отсека, чтобы закрыть ее.



- 3** Нажмите кнопку **REC** (●) (Запись).

- Начнется запись от встроенного микрофона.

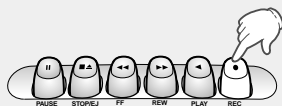

- 4** Чтобы остановить запись, нажмите кнопку **STOP/EJ** (■/▲).

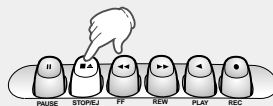

## Примечание:

- Так как в магнитоустроен конденсаторный микрофон, обладающий высокой чувствительностью, вам не требуется располагаться так, чтобы ваш рот находился близко к микрофону.
- Убедитесь в том, что у кассеты, на которую вы хотите делать запись, не удалены лепестки защиты записи.

## Функция усиления низких частот (Super Bass)

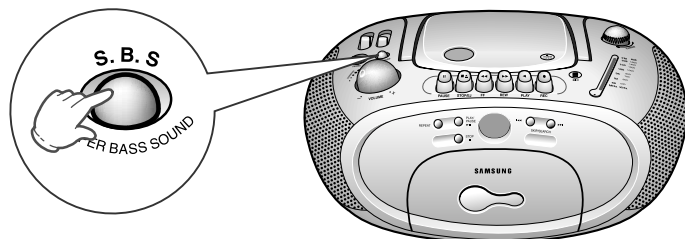

Эта функция позволяет магнитоле динамично воспроизводить звуки, богатые низкими частотами, например, звук ударной установки или контрабаса, создавая эффект присутствия и делая звучание более реалистичным.

- 1 Чтобы включить усиление низких частот, нажмите кнопку **SUPER BASS SOUND**.



- 2 Для отмены функции снова нажмите кнопку **SUPER BASS SOUND**.

## Подключение наушников

Чтобы слушать магнитофу, не создавая неудобств другим людям, подключите наушники (покупаются отдельно) к гнезду PHONES (Наушники).

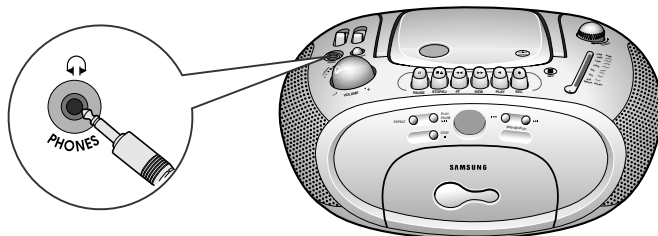

## Как обращаться с компакт-дисками

- ◆ Обращайтесь с вашими компакт-дисками осторожно. Всегда держите их за края, чтобы не оставлять отпечатки пальцев на блестящей поверхности.
- ◆ Когда вы закончили воспроизводить компакт-диск, всегда возвращайте его назад в коробку.
- ◆ Не приклеивайте бумагу или липкую ленту на диски и не делайте на них надписей.
- ◆ Чистите их с использованием специальной салфетки.
- ◆ Храните ваши компакт-диски в чистом месте вдали от прямого солнечного света, где они не будут подвергаться воздействию высоких температур.
- ◆ Используйте только компакт-диски, маркированные символом .



## Поддержание качественного звучания

**Для того, чтобы добиться наилучшего качества звучания вашей магнитолы, необходимо ее регулярно чистить (головки, прижимной ролик и ведущий вал).**

Откройте крышку магнитофона, нажав на кнопку STOP/EJ (▲) (стоп/выброс кассеты). С помощью ватного тампона и специальной чистящей жидкости очистите:

- ◆ Головки (①)
- ◆ Прижимной ролик (②)
- ◆ Ведущий вал (③)

Чтобы обеспечить многие часы качественного прослушивания ваших кассет:

- ◆ Следите за тем, чтобы лента в кассете была хорошо натянута.
- ◆ Храните свои кассеты в чистом месте, куда не падают прямые солнечные лучи, и где они не будут подвергаться воздействию высоких температур.
- ◆ Избегайте использовать кассеты длительностью 120 минут, поскольку лента в них слишком непрочная.

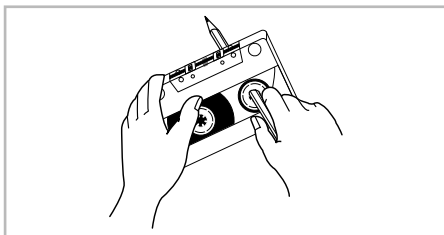
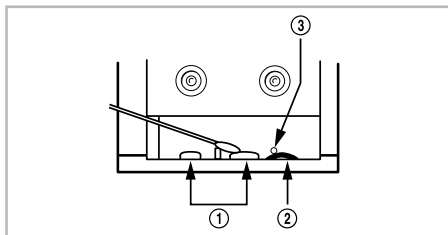



## Меры предосторожности

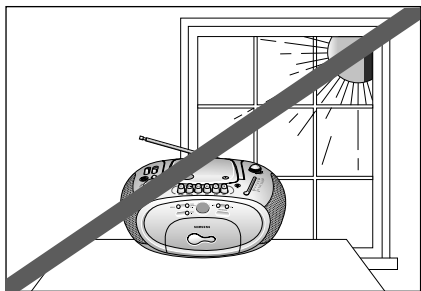

Избегайте воздействия на магнитолу прямого солнечного света и других источников тепла. Это может привести к перегреву магнитолы и нарушению ее нормальной работы.

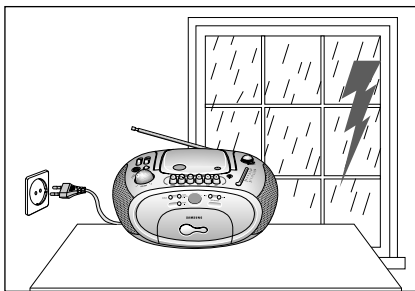

Во время грозы отсоедините сетевой шнур от розетки. Скачки сетевого напряжения, вызванные молнией, могут повредить магнитолу.

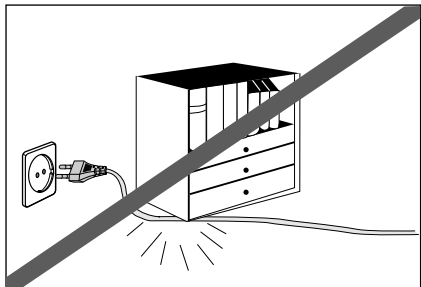

Не ставьте на сетевой шнур тяжелые предметы. Повреждение сетевого шнура может привести к выходу магнитолы из строя (опасность возникновения пожара) или к поражению электрическим током.

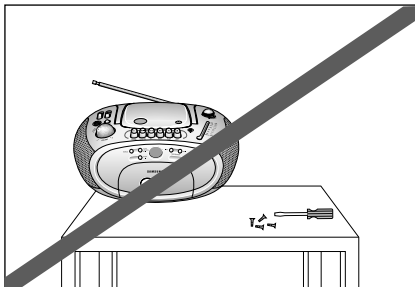

Не снимайте с магнитолы никаких крышек и кожухов. Внутри магнитолы имеются детали, находящиеся под высоким напряжением, которое может привести к поражению электрическим током.

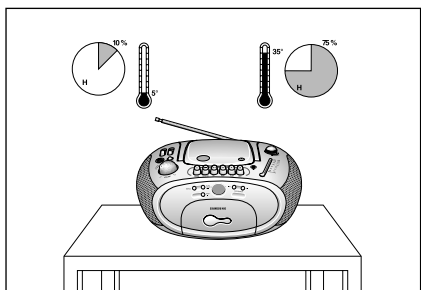

Рабочие условия окружающей среды:  
Рабочая температура 5°C ~ 35°C  
Влажность: 10~75%

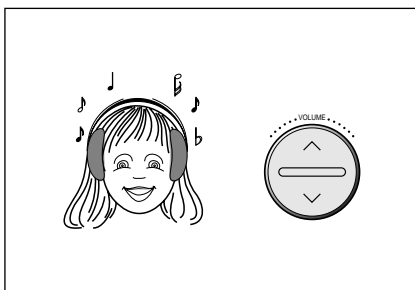

При использовании наушников не устанавливайте излишне большую громкость звука. Продолжительное прослушивание наушников на большой громкости звука может повредить ваш слух.



# Прежде чем обращаться в сервисный центр

R

	Проблема	Проверки/Объяснение
О Б Щ И Е	Магнитола не работает	<ul style="list-style-type: none"><li>Сетевой шнур неправильно вставлен в розетку или в розетке отсутствует напряжение.</li></ul>
	Отсутствует звук	<ul style="list-style-type: none"><li>Уровень громкости был уменьшен до нуля.</li><li>Была неправильно выбрана функция магнитолы (РАДИО, КОМПАКТ-ДИСК, МАГНИТОФОН).</li><li>К магнитоле подключены наушники.</li></ul>
К О М П А К Т Д И С К	Компакт диск не начинает воспроизводиться	<ul style="list-style-type: none"><li>Не была выбрана функция CD (компакт-диск).</li><li>Диск был установлен "вверх ногами", либо он загрязнен или поцарапан.</li><li>Линза лазерного звукоснимателя загрязнена или запылена.</li><li>Магнитола не была установлена на ровную горизонтальную поверхность.</li></ul>
	Лента не начинает воспроизводиться	<ul style="list-style-type: none"><li>Не была выбрана функция TAPE (Магнитофон)</li><li>Кассета была неправильно установлена в магнитофон.</li><li>Крышка магнитофона не была закрыта.</li><li>Лента либо плохо натянута, либо оборвана.</li></ul>
	Уменьшается громкость	<ul style="list-style-type: none"><li>Головки воспроизведения загрязнены.</li></ul>
	Кассета не стирается правильно. Слишком сильная детонация звука	<ul style="list-style-type: none"><li>Прижимные ролики или ведущий вал загрязнены.</li><li>Лента изношена.</li></ul>
Р А Д И О	Прием плохой или радиостанции вообще не принимаются	<ul style="list-style-type: none"><li>Не была выбрана функция RADIO (Радио).</li><li>Была выбрана неверная частота радиостанции.</li><li>Антенна была отсоединена или имеет неправильную ориентацию. Вращайте антенну, пока не получите наилучшее качество приема.</li><li>Вы проживаете в здании, которое блокирует радиоволны; вы должны использовать наружную антенну.</li></ul>

---

# Технические характеристики

---

## РАДИО АМ (СВ)

Диапазон принимаемых частот .....530 кГц ~ 1605 кГц

Диапазон принимаемых частот (не во всех моделях).....530 кГц ~ 1705 кГц

## FM

Диапазон принимаемых частот .....88 МГц ~ 108 МГц

OIRT (УКВ) (не во всех моделях) .....65 МГц ~108 МГц

## ПРОИГРЫВАТЕЛЬ КОМПАКТ-ДИСКОВ

Полоса воспроизводимых частот .....20 Гц ~ 20 кГц

## КАССЕТНЫЙ МАГНИТОФОН

Полоса воспроизводимых частот.....125 Гц ~ 6,3 кГц

## ОБЩИЕ ХАРАКТЕРИСТИКИ

Выходная мощность.....2 + 2 Вт (на сопротивлении 4 Ом)

Размеры .....355 (Ш) x 165 (В) x 260 (Г) мм



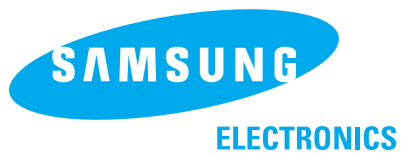

Подлежит использованию по назначению  
в нормальных условиях  
Рекомендуемый период : 7 лет

АН68-01297С