

# 삼성 CD 카세트

## RCD-Y65

CD-R/RW 재생



서비스센터 대표전화번호 (전국 어디서나)

**1588-3366**

제품 모델명, 고장상태, 연락처를 정확히 알려 주시면 고객 여러분의 궁금증을 언제나 친절하게 상담, 빠른 서비스를 제공합니다.

서비스센터 홈페이지

**www.samsungsvc.co.kr**

고객이 직접 원하는 날짜와 시간에 서비스 접수 및 실시간 사이버 상담이 가능한 사이버 서비스센터를 운영하고 있습니다.



고객 상담실

02-541-3000 080-022-3000



인터넷 쇼핑몰

**http://www.gosamsung.co.kr**



인터넷 홈페이지

**http://www.sec.co.kr**



삼성 오디오 홈페이지

**http://www.bluetek.co.kr**

홈페이지를 방문하시면 삼성오디오 제품에 대한 다양한 정보를 볼 수 있으며 DVD Home Theater(홈시어터), MP3-CD Player, yepp(MP3), Internet Audio 등 첨단 디지털 오디오를 만나실 수 있습니다.



한국A/S우수기업마크

사후봉사가 우수한 기업에 국가기관인 산업자원부 기술표준원이 품질을 보증하는 인증 마크

본 제품은 220V 전용 제품입니다.

본 제품은 국내(대한민국)용입니다. 방송방식 및 전원·전압이 다른 국외에서는 사용할 수 없습니다.

- 안전을 위한 주의사항 (3, 4쪽 참조)  
사용자의 안전과 재산상의 손해 등을 막기 위한 내용입니다. 반드시 읽고 올바르게 사용해 주세요.
- 사용설명서 상의 그림은 설명을 위해 그려진 것으로 실제의 모양과 부분적으로 다를 수 있습니다.
- 사용설명서에 제품보증서가 포함되어 있습니다.

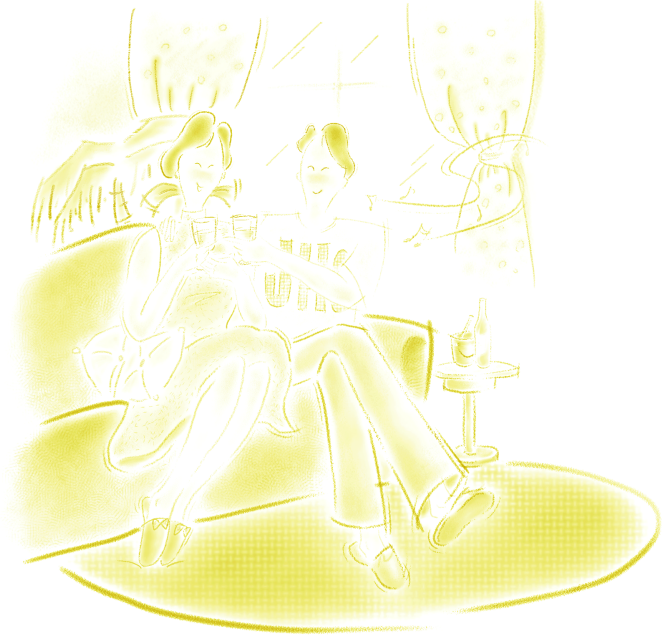

## 테이프 속도조절 기능

테이프의 재생속도를 조절하여 학습효과를 높일 수 있는 기능입니다. 정상속도보다 10% 느리게 또는 빠르게 재생시킬 수 있습니다.

## 테이프 자동완복 기능

REV. Mode 버튼으로 테이프 재생상태를 자동완복으로 선택하면 테이프 재생이 자동완복될 수 있는 기능입니다.

## 테이프/CD 구간 반복 기능

테이프/CD 재생 중 듣고 싶은 부분이 있을때 구간을 지정하면, 자동으로 반복 재생됩니다.

## CD-R/CD-RW 재생

이 제품은 오디오 CD, CD-R 및 CD-RW 등과 같은 디스크를 재생하도록 설계되었습니다.

# 차례

특징 -----	1
안전상의 경고 및 주의 -----	3
사용전 준비 -----	5
각부의 명칭 -----	7
라디오를 들을 때 -----	9
방송을 기억시키려면 -----	10
방송을 녹음할 때 -----	11
테이프를 들을 때 -----	12
다양한 기능 -----	13
CD를 들을 때 -----	14
CD REPEAT(CD 반복) 기능 -----	15
CD 탐색 기능 -----	16
프로그램 기능 -----	17
CD를 녹음할 때 -----	18
마이크 녹음할 때 -----	19
현재시각을 맞추려면 -----	20
자동으로 켜지게(꺼지게)하려면 -----	21
취침 예약 기능 -----	23
음색선택 /음소거/S.BASS기능 -----	23
고장시 확인사항 -----	24
제품 규격 -----	25

# 안전을 위한 주의사항

사용자의 안전과 재산상의 손해 등을 막기 위한 내용입니다.  
반드시 읽고 올바르게 사용해 주세요.

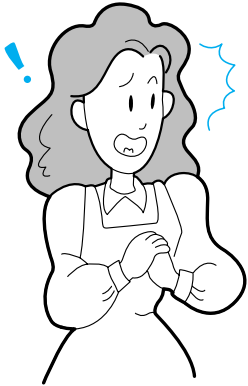

## ! 경고

전원플러그를 동시에  
뽑아 사용하지 마세요.

- 열이 발생하거나 화재의 원인이 됩니다.

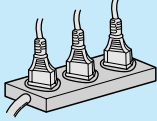

제품 위에 물이 담긴 그릇을  
올려 놓지 마세요.

- 물이 쏟아져 제품내부로 들어가면 고장의 원인이 됩니다.

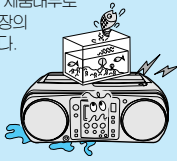

전원코드를無理하게 구부리거나  
무거운 물건에 눌러 부서지지  
않도록 하세요.

- 화재의 원인이 됩니다.

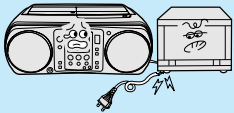

외관청소시 물이나 신나 및 기름류 등  
닦는 세제로 사용하지 마세요.

- 고장, 감전의 원인이 되므로 마른 천으로 닦아 주세요.

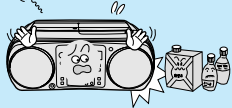

전원코드 부분을 잡아 당겨  
빼지 마세요.

- 코드부분이 파손될 경우 화재 및 감전의 원인이 됩니다.



젖은 손으로 전원플러그를  
뽑거나 빼지 마세요.

- 감전될 수 있습니다.

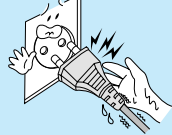

절대로 분해, 수리 개조하지  
마세요.

- 이상작동으로 인해 화재, 감전, 다침의 위험이 있습니다.

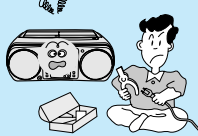

## ! 주의

전원콘센트의 구멍이 활거울 때는  
전원플러그를 꽂지 마세요.

- 감전이나 화재의 원인이 됩니다.



CD나 테크 도어를 누르거나 잡아  
당기지 마세요.

- 고장의 원인이 됩니다.

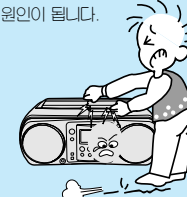

CD에 먼지나 이물질이 끼지  
않도록 하세요.



CD 재생중 제품을 들고  
이동하지 마세요.

- 고장의 원인이 됩니다.

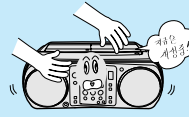

제품 내부로 이물질이 들어가지  
않도록 하세요.

- 고장의 원인이 됩니다.

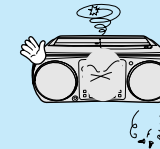

제품 위에 무거운 물건을 올려  
놓지 마세요.

- 고장의 원인이 됩니다.

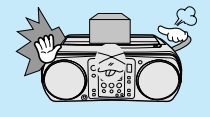

직사광선이나 열기구를 피해  
설치하세요.

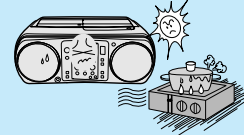

CD를 바르게 사용하세요.

- 깨지거나 흠집이 많은 CD는 사용하지 마세요.

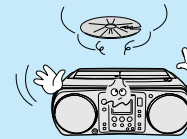

평평하고 안정된 장소에  
설치 하세요.

- 그렇지 않으면 동작이 제대로 되지 않을 수 있습니다.

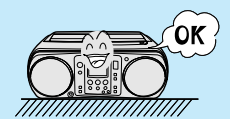

습기가 많은 곳에는 설치하지  
마세요.

- 감전, 화재의 원인이 됩니다.

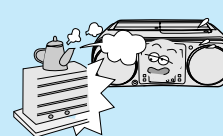

이상한 소리나 냄새가 날 때는  
즉시 전원플러그를 뽑고 삼성전자  
서비스센터에 연락하세요.



이 제품은 220V 전용입니다.

- 110V 전원에서 사용시 가까운 삼성전자 가전센터나 전파사에서 송압용변압기를 구입한 후 사용하세요.



# 사용전 준비

• 건전지를 넣어 사용할 경우에는 전원코드를 뽑아주세요.

## 전원으로 동작시킬 경우

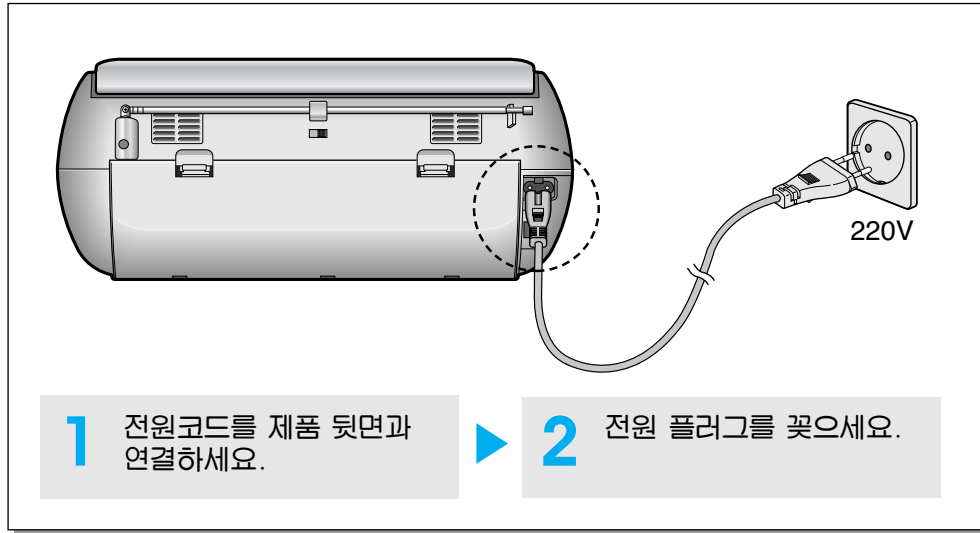

1 전원코드를 제품 뒷면과 연결하세요.

2 전원 플러그를 꽂으세요.

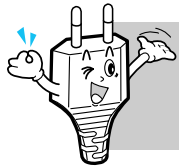

이 제품은 220V 전용입니다.

- 전원 플러그를 110V에 연결하면 제품이 정상적으로 동작되지 않습니다. 반드시 220V에 연결하여 사용하세요.

### 참고

#### 백 라이트(BACK-LIGHT) 기능

- 전원을 켜면 동작 표시부에 불이 들어옵니다. 어두운 곳에서도 제품의 동작상태를 확인할 수 있습니다. (단, 건전지로 사용할 경우에는 표시부에 불이 켜지지 않습니다.)

### 헤드폰 사용방법

- 헤드폰 연결단자에 헤드폰을 연결한후 음악을 감상하세요.

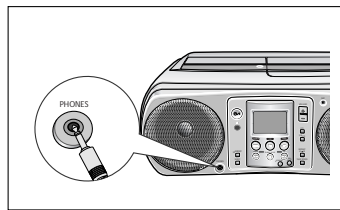

### 참고

- 헤드폰을 구입하려면 가까운 삼성 전자 대리점에 문의하세요.

## 건전지로 동작시킬 경우

1 화살표 방향으로 누른 후 앞으로 당겨 덮개를 빼내세요.

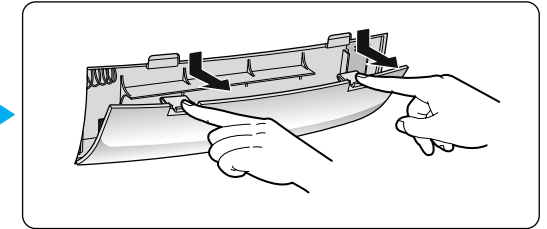

2 시계용 건전지 3개와 본체용 건전지 8개를 ⊕, ⊖극이 맞도록 넣으세요.

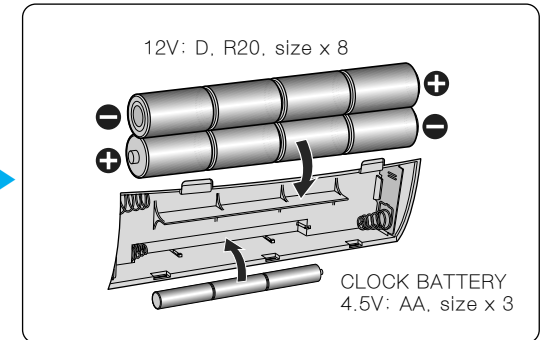

3 뚜껑을 양쪽홀에 잘 맞춰 끼운 후 닫으세요.

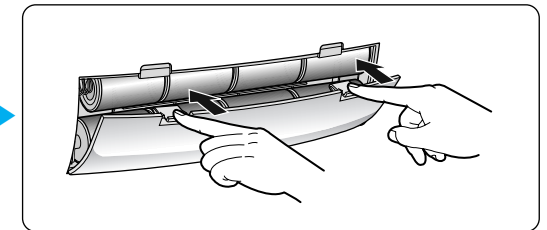

### 주의

- 건전지를 사용하여 제품을 동작시킬 때는 반드시 제품의 전원코드를 뽑아 주세요.
- 건전지를 오래 사용하지 않을때는 누액으로 인하여 부식될 수 있으므로 빼내십시오.
- 건전지가 소모되면 테이프의 속도가 느려지면서 음이 찌그러지고 소리가 작아지며 CD가 동작되지 않습니다. 이때에는 새것으로 교체하여 주십시오. 건전지를 사용하여 CD를 동작시킬 수 있는 시간은 약 30분정도입니다.
- 시계용 건전지 ("AA" x3개)가 없을 경우 정전 및 전원코드를 뺄때는 기억된 프로그램 및 시간, 예약시간이 지워지므로 주의해 주세요.

# 각부의 명칭(본체)

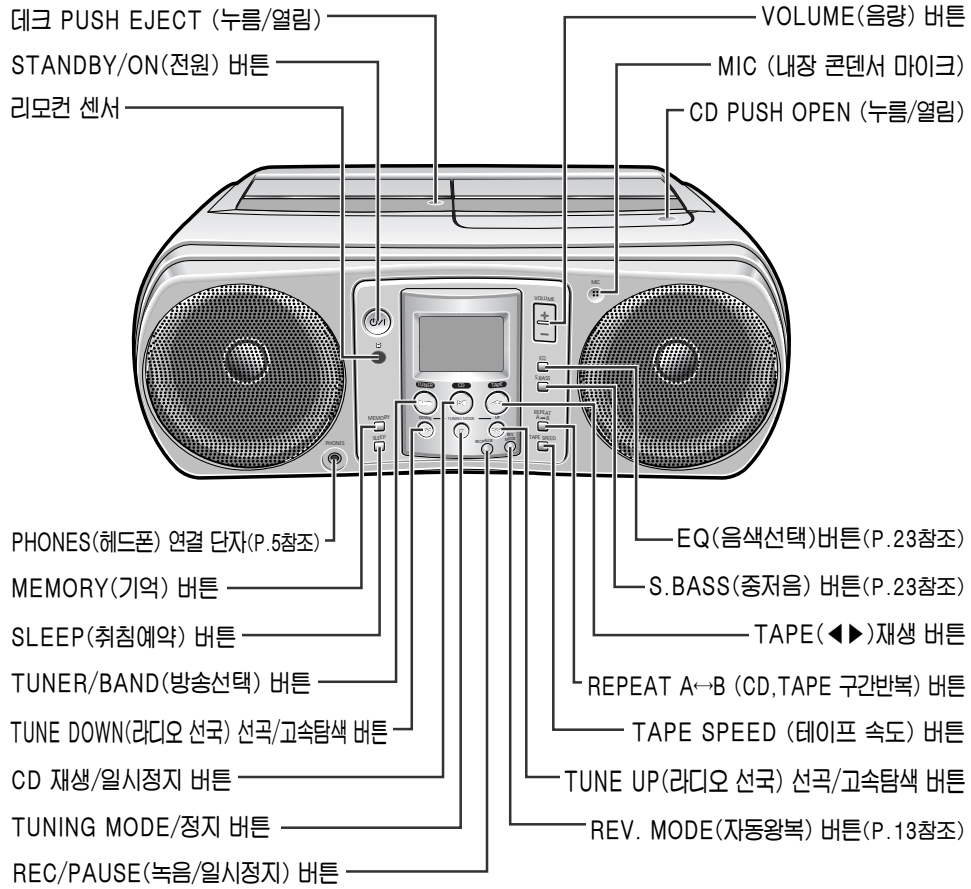

## 부속품

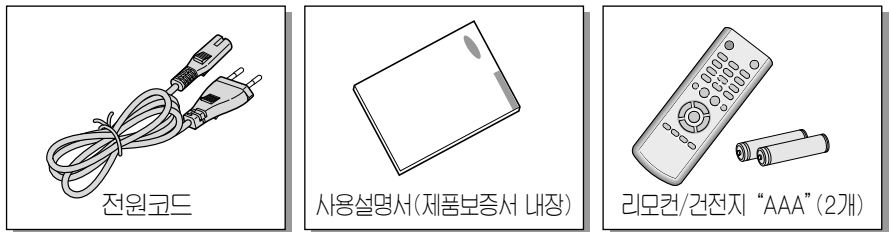

# 각부의 명칭(원격조정기)

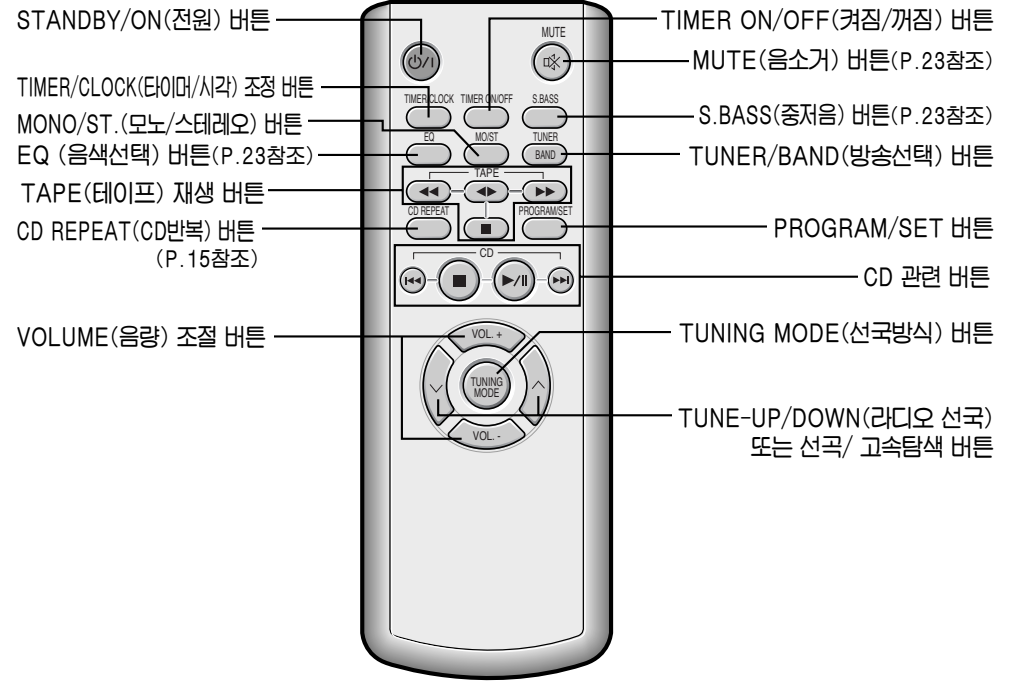

## 주의

- 건전지로 본 제품을 사용할 경우 먼저 본체의 전원(STANDBY/ON) 버튼을 눌러 전원을 켜 후 리모컨의 기능을 동작 시키세요.
- 건전지로 본 제품을 동작시킬 경우 리모컨에 의해 본체의 전원은 켜지지 않습니다.

## 참고

- 원격조정기가 동작되지 않을 때
1. 건전지의 ⊕ ⊖극이 바뀌지 않았나요?
  2. 건전지가 다 소모되지 않았나요?
  3. 정전은 아닌가요?
  4. 전원코드가 빠져 있는 건 아닌가요?

# 라디오를 들을 때

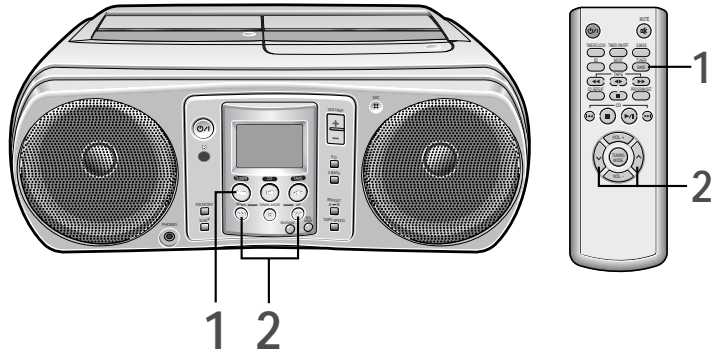

## 1 TUNER/BAND 버튼으로 원하는 방송(FM/AM)을 선택하세요.

- 누름에 따라 FM/AM이 차례로 선택됩니다.



## 2 DOWN(◀◀), UP(▶▶) 버튼을 눌러 방송 주파수를 선택하세요.

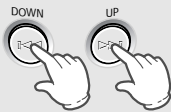

### MEMORY(기억)된 방송 청취방법

#### 기억 시킨 방송을 들을 때

1. TUNER/BAND 버튼을 눌러 FM/AM을 선택하세요.
2. TUNING MODE(■) 버튼을 눌러 "PRESET"을 선택하세요.
  - 누름에 따라 MANUAL → PRESET → AUTO가 표시부에 나타납니다.
3. DOWN(◀◀), UP(▶▶) 버튼을 눌러 기억시킨 번호를 선택하세요.
  - 표시부에 프로그램 No.가 사라지면서 FM 또는 AM의 주파수가 나타납니다.

### FM 스테레오 방송을 들으려면

- 방송국에서 FM 스테레오 방송을 송신하면 본 제품은 청취되는 수신에 따라서 STEREO 방송을 들을 수 있습니다.
- 수신 상태가 좋지 못해 잡음이 생기면 MO/ST 버튼을 눌러 MONO로 선택하세요.

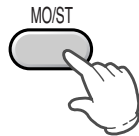

### 음량의 크기를 조절하려면

- 위쪽을 누르면 음량이 커지고 아래쪽을 누르면 음량이 작아집니다.

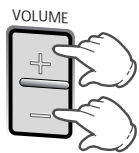

# 방송을 기억시키려면

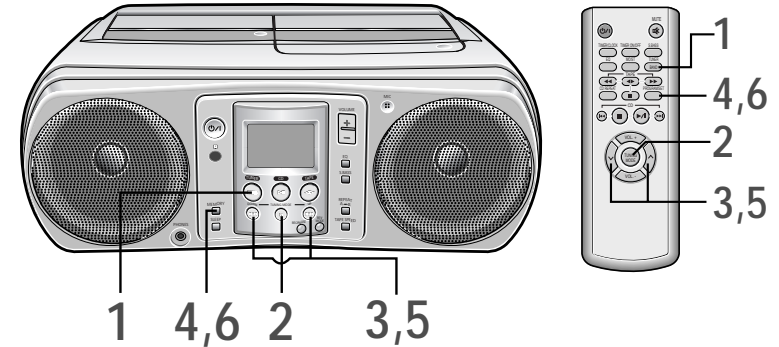

## 예) FM 89.1을 2번에 기억시킬 경우

### 1 TUNER/BAND 버튼을 눌러 "FM"을 선택하세요.

- 누름에 따라 FM과 AM이 선택됩니다.



### 2 TUNING MODE(■) 버튼을 눌러 "MANUAL(수동)" 또는 "AUTO(자동)" 탐색 모드를 선택하세요.

### 3 DOWN(◀◀), UP(▶▶) 버튼을 눌러 '89.1'에 맞추세요.

- 리모컨에서는 [M] [^] 버튼을 사용하여 '89.1'을 맞추시면 됩니다.

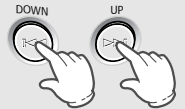

### 4 MEMORY 버튼을 누르세요.

- 리모컨에서는 PROGRAM/SET 버튼을 누르세요.
- 표시부에 "PROG"과 프로그램 No.가 깜박입니다.

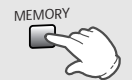

### 5 DOWN(◀◀), UP(▶▶) 버튼을 눌러 프로그램 번호 '2'를 맞추세요.

- 누름에 따라 숫자가 1단계씩 증가 또는 감소합니다.
- 처음 제품을 구입하신 경우 방송기억이 되어 있지 않으므로 1번부터 기억시켜 주세요.

### 6 MEMORY 버튼을 눌러 끝내세요.

- 리모컨에서는 PROGRAM/SET 버튼을 누르세요.
- 번호가 사라지고 기억이 완료된 것입니다.
- 다른 방송을 더 기억시키려면 2~5번을 반복하세요.
- 기억된 방송을 청취하려면 "9페이지" MEMORY(기억)된 방송 청취방법을 참조하세요.

### 참고

- 수신되는 FM과 AM 방송을 합쳐 최대 30개까지 기억시킬 수 있으므로 자주 듣는 방송을 순서대로 기억시켜 두면 간편하고 빠르게 찾아서(맞추어서) 들을 수 있습니다.

# 방송을 녹음할 때



- 1** 카세트 데크에 공테이프를 넣으세요.  
 • PUSH EJECT(누름/열림 ▲)를 눌러서 카세트 도어를 열어 테이프를 넣고 닫으세요.

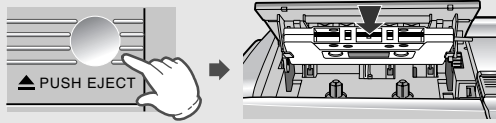

- 2** TUNER/BAND 버튼으로 원하는 방송(FM/AM)을 선택하세요.

- FM/AM 방송을 선택후, DOWN(◀◀)/UP(▶▶) 버튼으로 원하는 방송 주파수를 선택하세요.



- 3** REC/PAUSE(녹음/일시정지) 버튼을 누르세요.



- 4** 녹음을 멈추려면 정지(■) 버튼을 누르세요.



## 녹음을 잠깐 멈추려면

- REC/PAUSE(녹음/일시정지) 버튼을 누르면 녹음이 일시정지가 되며, 한번 더 누르면 녹음이 계속 됩니다.



## 참고

### 녹음 보관 방법

- 안전편을 떼어 주세요.
- 다시 녹음을 하려면 떼어낸 자리를 투명 테이프로 막아서 사용하세요.

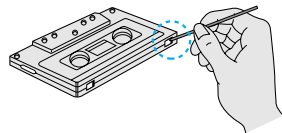

# 테이프를 들을 때

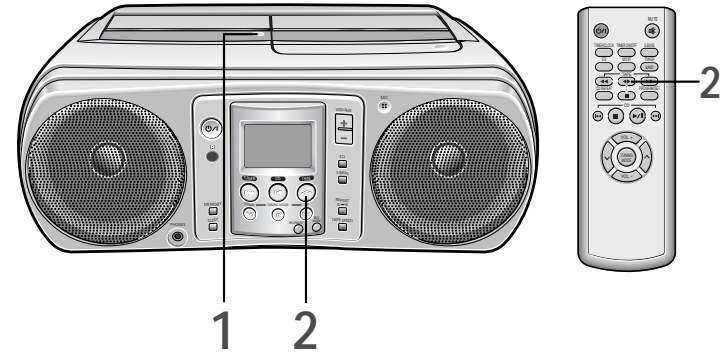

- 1** PUSH EJECT(누름/열림▲)를 눌러서 테이프를 넣으세요.

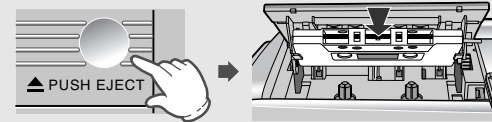

## 재생을 멈추려면

- 정지(■)버튼을 눌러서 정지 시키세요.



- 2** TAPE(◀▶) 버튼을 누르세요.

- 테이프가 재생됩니다.
- TAPE 버튼을 누름에 따라 앞면과 뒷면이 반복 선택재생 됩니다.



## 음량의 크기를 조절하려면

- 위쪽을 누르면 음량이 커지고 아래쪽을 누르면 음량이 작아집니다.

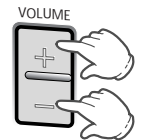

# 다양한 기능

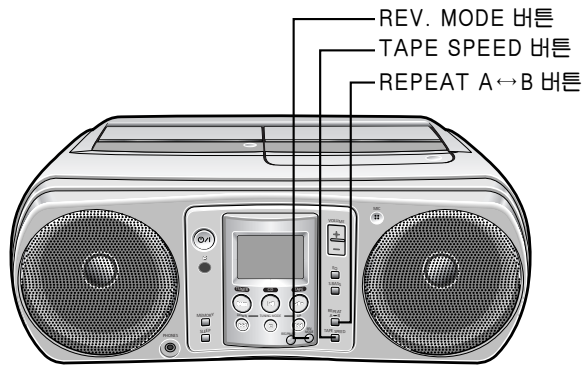

## ● REPEAT A↔B(구간반복)기능

(이 기능은 CD와 테이프 모두 사용 가능합니다.)

- 재생중 다시 듣고 싶은 부분이 있을때 사용하세요.
- 학습용으로 사용하면 더욱 편리합니다.
- 시작부분과 끝부분을 눌러 구간을 지정하면 그 부분이 자동으로 3회 반복 재생됩니다.

**주의** 테이프 기능 동작중에 구간반복 버튼은 처음 구간 설정후 6초 이내에는 마지막 구간 선택이 되지 않습니다.

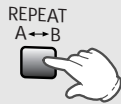

## ● REV. MODE(자동왕복)기능

테이프의 양면을 자동으로 들을수 있도록 해주는 3종류의 테이프 재생모드가 있습니다.

- 표시없음 : 앞면 또는 뒷면 재생후 정지됩니다.
- : 앞면 → 뒷면 또는 뒷면 → 앞면 재생후 정지 됩니다.
- : 사용자가 중단시킬때 까지 해당 테이프의 양면을 계속 재생합니다.

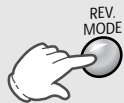

## ● 테이프 속도조절 기능

- 테이프의 재생속도를 조절하여 학습효과를 높일 수 있는 기능입니다.
- -10% : 원래의 속도에서 10% 정도 느려진 속도로 재생됩니다.
- Off : 정상적인 속도로 재생됩니다.
- +10% : 원래의 속도에서 10% 정도 빨라진 속도로 재생됩니다.



# CD를 들을 때

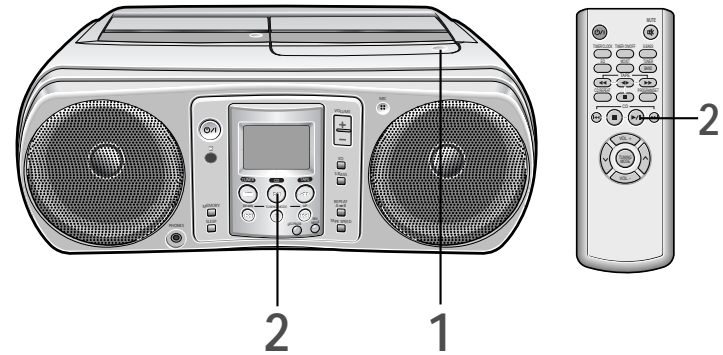

**1** PUSH OPEN(▲)을 눌러서 디스크를 넣고, CD도어를 닫으세요.

- CD의 라벨면이 위쪽을 향하게 넣으세요.

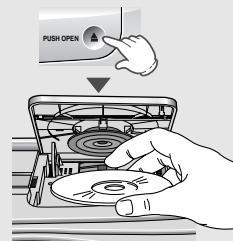

### 재생을 멈추려면

- 정지(■) 버튼을 누르세요.



### 주의

디스크를 사용할 때는?

- 중성세제를 묽게 탄 물로 닦고 부드러운 미끈 수건으로 안에서 바깥쪽으로 닦아 주세요.
- 디스크를 잡거나 이동할 때는 디스크 면에 손이 닿지 않도록 잡아주세요.

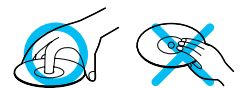

**2** 재생/일시정지 버튼을 누르세요.

- 버튼을 한번 누르면 재생되고, 한번 더 누르면 일시정지가 반복 선택됩니다.
- CD 일시정지 상태에서는 표시부에 PAUSE 문자가 나타납니다.





# CD REPEAT (CD 반복) 기능



이 기능은 리모컨에서만 가능합니다.

## ● 한 곡만 반복하여 들을 때

### 1 CD REPEAT 버튼을 누르세요.

- 버튼을 누르면 표시부에 REP 1이 표시됩니다.



## ● 전체 곡을 반복하여 들을 때

### 2 CD REPEAT 버튼을 한번 더 누르세요.

- 버튼을 누르면 표시부에 REP ALL이 나타나고 모든곡이 반복재생 됩니다.



## ● 반복 기능을 해제하려면

### 3 CD REPEAT 버튼을 한번 더 누르세요.

- 버튼을 누르면 표시부에 REP ALL이 사라집니다.



# CD 탐색 기능



선곡/고속탐색 버튼

## ● 고속 탐색

재생중 ◀◀/▶▶(고속탐색) 버튼을 계속 누르세요.

- ▶▶ 버튼을 계속 누르고 있으면 곡이 빠르게 지나가고, ◀◀ 버튼을 계속 누르고 있으면 곡이 빠르게 되돌아갑니다.
- 누르고 있던 손을 떼면 정상으로 재생됩니다.

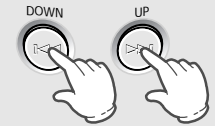

## ● 선곡(다른곡을 선택하려면)

재생중 ◀◀/▶▶(선곡) 버튼을 짧게 누르세요.

- ▶▶ 버튼을 짧게 누르면 재생중인 곡의 다음곡이 재생되고, ◀◀ 버튼을 짧게 누르면 재생중인 곡의 처음으로 돌아가 다시 재생됩니다.
- 정지상태에서 ▶▶ 버튼을 누르면 2번곡이 재생되고, ◀◀ 버튼을 누르면 마지막 곡이 재생됩니다.

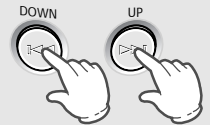

## ● CD-R 또는 CD-RW를 재생할 때

- 사용자가 편집한 CD-R(Recordable) 및 CD-RW (Rewritable)은 이미 완성됐을 경우에만 재생됩니다.
- 음악 CD 포맷으로 녹음된 원본 CD-R 또는 CD-RW를 재생할 수 있습니다. (단, CD의 음성이나 녹음 상태에 따라 재생되지 못할 수도 있습니다.)
- CD-RW의 경우 읽어들이는 시간이 좀 더 필요합니다. (이유는 CD-RW가 일반 CD에 비해 반사율이 낮기 때문입니다.)

## 주의

- CD-RW DISC의 경우, 고배속으로 Write 하거나 Writing format에 따라 data를 읽지 못하는 경우가 발생할 수 있습니다. 이러한 경우 Write 하거나 또한, 규정속도가 표기되지 않은 디스크는 저배속으로 Write 하시기 바랍니다.

# 프로그램 기능

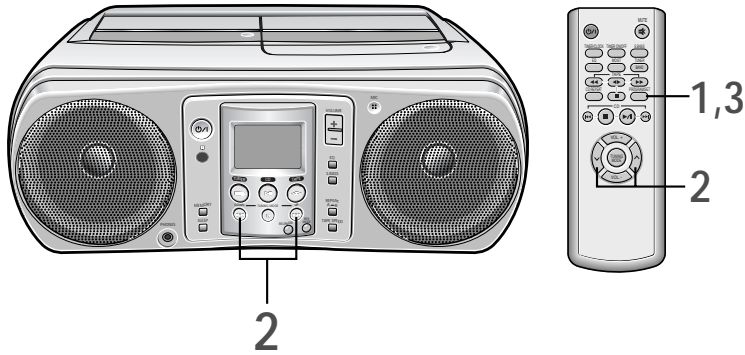

CD 기능을 선택하세요.

**1** 정지상태에서 리모컨의 PROGRAM/SET 버튼을 누르세요.

- 표시부에 "P-01 --" 표시가 나타납니다.



**2** DOWN(⏮), UP(⏭) 버튼을 눌러 곡을 선택하세요.

- 리모컨에서는 (⏮) (⏭) 버튼을 사용하시면 됩니다.

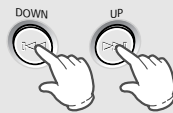

**3** 리모컨의 PROGRAM/SET 버튼을 누르세요.

- 선택한 곡이 입력되었습니다.
- 2번~3번을 반복 동작하여 최대 24곡까지 프로그램이 가능합니다.



프로그램된 것을 확인하고자 할 때

- PROGRAM/SET 버튼을 누르세요.
- 누름에 따라 프로그램된 곡의 선택 번호가 표시부에 나타납니다.

## 프로그램 기능을 해제하려면

- 재생중에는 ■(정지) 버튼을 2회 누르세요.
- 정지상태에서는 ■(정지) 버튼을 1회 누르세요.
- CD 도어를 열고 닫을시 프로그램된 것이 지워집니다.

## 프로그램된 곡을 수정하고자 할 때

- 프로그램 확인중 프로그램된 곡을 수정할 경우에는 ⏮, ⏭ 버튼을 이용하여 곡을 선택한 후 PROGRAM/SET 버튼을 누르면 수정된 곡이 입력됩니다.

# CD를 녹음할 때

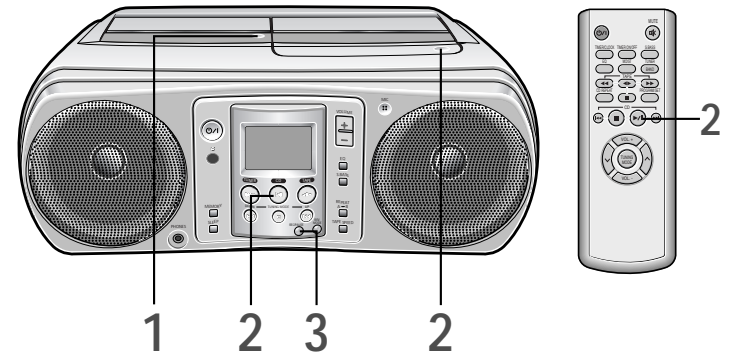

**1** 카세트 데크에 공테이프를 넣으세요.

- PUSH EJECT(누름/열림 ▲)를 눌러서 카세트 도어를 열어 테이프를 넣고 닫으세요.

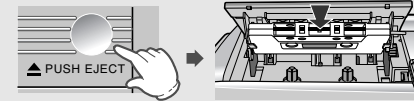

**2** PUSH OPEN(▲)을 눌러 디스크를 넣은후, CD 재생버튼을 누르세요.



**3** REC/PAUSE(녹음/일시정지) 버튼을 누르세요.



## 녹음을 멈추려면

- 정지(■)버튼을 눌러서 녹음을 정지시키세요.



## 참고

- 녹음할 경우, 테이프는 반드시 안전편이 있는 것이어야 합니다.

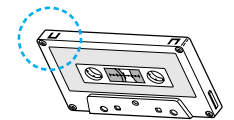

# 마이크 녹음할 때

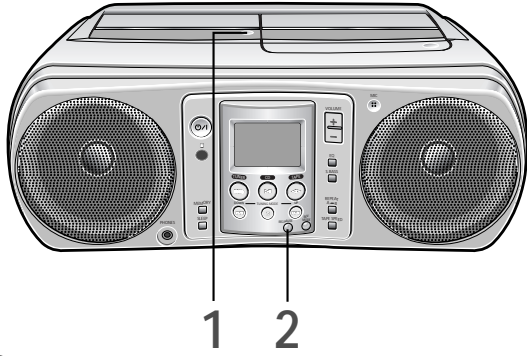

TAPE 기능을 선택하세요.

- 1** 카세트 데크에 공테이프를 넣으세요.  
 • PUSH EJECT(누름/알림 ▲)를 눌러서 카세트 도어를 열어 테이프를 넣고 닫으세요.

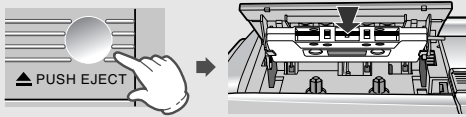

- 2** REC/PAUSE(녹음/일시정지) 버튼을 누르세요.  
 • 마이크 녹음이 시작됩니다.



- 참고** • 본 제품은 고감도 콘덴서 마이크가 내장되어 있기 때문에 특별히 마이크에 입을 가깝게 할 필요가 없습니다.

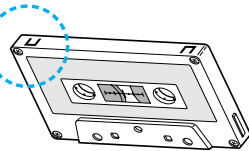

## 녹음을 잠깐 멈추려면

- REC/PAUSE(녹음/일시정지) 버튼을 누르면 녹음이 일시정지가 되며, 한번 더 누르면 녹음이 계속 됩니다.



## 참고

- 녹음할 경우, 테이프는 반드시 안전편이 있는 것이어야 합니다.

# 현재시각을 맞추려면

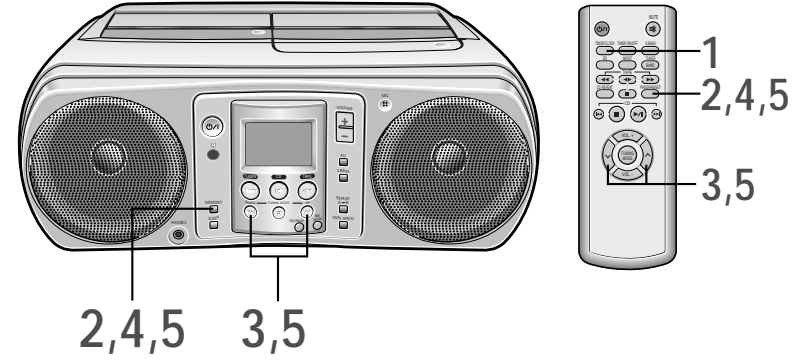

- 1** CLOCK 표시가 될 때까지 TIMER/CLOCK (타이머/시각)버튼을 누르세요.

- 표시부에 CLOCK이 나타납니다.



- 2** MEMORY 버튼을 누르세요.

- 리모컨에서는 PROGRAM/SET 버튼을 누르세요.
- 표시부에 "시"와 "⌚"이 깜박입니다.

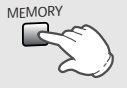

- 3** DOWN(◀◀), UP(▶▶) 버튼을 눌러 시간을 맞추세요.

- 오전은 AM, 오후는 PM이 나타나게 하세요.

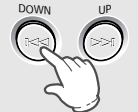

- 4** MEMORY 버튼을 누르세요.

- 리모컨에서는 PROGRAM/SET 버튼을 누르세요.
- 표시부에 "분" 과 "⌚"이 깜박입니다.

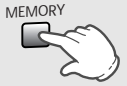

- 5** DOWN(◀◀), UP(▶▶) 버튼을 눌러 분을 맞추세요.

- 분을 맞추신후 MEMORY 버튼을 누르면 설정이 끝납니다.



## 참고

- 현재시각을 맞춰 두면 언제든지 시각을 볼 수 있으며, 켜지는 시간 맞추기, 꺼지는 시각을 예약할 수 있습니다. (다른 기능 사용중에도 현재시각을 맞출 수 있습니다.)

## 주의

- 매 단계마다 원하는 옵션을 설정 하려면 6~7초 가량의 시간이 필요합니다. 이 시간을 초과하면, 다시 시작해야 합니다.

# 자동으로 켜지게(꺼지게)하려면

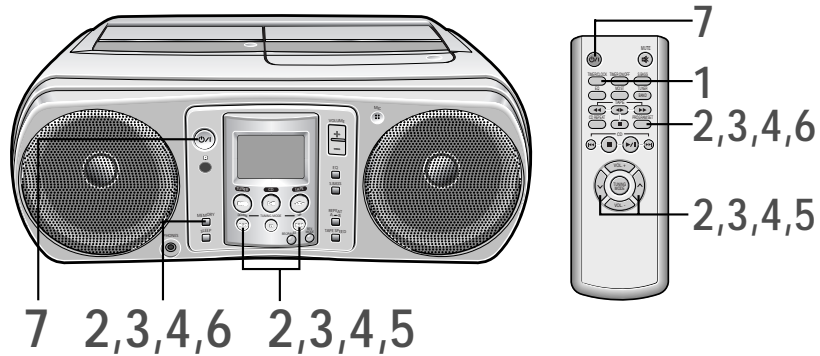

현재 시각이 입력되지 않은 상태에서는 동작예약이 안됩니다.

**1** TIMER가 표시될 때까지 TIMER/CLOCK 버튼을 누르세요.



**2** MEMORY 버튼을 누르세요.  
켜지는 시각을 맞추세요.

- 표시부에 "ON TIME"이 나타난 후 "시" 부분과 "⊙"이 깜박입니다.
- DOWN(◀◀), UP(▶▶) 버튼을 눌러 시간을 맞추세요.
- 시를 맞추후 MEMORY 버튼을 누르면 표시부에 "분" 부분과 "⊙"이 깜박입니다.
- DOWN(◀◀), UP(▶▶) 버튼을 눌러 분을 맞추세요.
- 다시 MEMORY 버튼을 눌러 주세요.

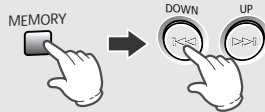

**3** 꺼지는 시각을 맞추세요.

- 표시부에 "OFF TIME"이 나타난 후 "시" 부분과 "⊙"이 깜박입니다.
- DOWN(◀◀), UP(▶▶) 버튼을 눌러 시간을 맞추세요.
- 시를 맞추후 MEMORY 버튼을 누르면 표시부에 "분" 부분과 "⊙"이 깜박입니다.
- DOWN(◀◀), UP(▶▶) 버튼을 눌러 분을 맞추세요.
- 다시 MEMORY 버튼을 눌러 주세요.

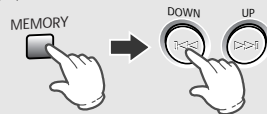

**4** DOWN(◀◀), UP(▶▶) 버튼으로 음량을 조정하고 MEMORY 버튼을 누르세요.

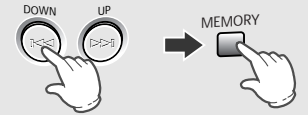

**5** DOWN(◀◀), UP(▶▶) 버튼으로 재생하고 싶은 기능을 선택하세요.

- FM : 프로그램된 16개 채널중 하나를 선택하세요.
- AM : 프로그램된 16개 채널중 하나를 선택하세요.
- TAPE : 원하는 TAPE를 넣으세요.
- CD : 원하는 CD를 넣으세요.

**6** MEMORY 버튼을 눌러 타이머 예약을 완료하세요.

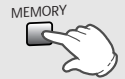

**7** STANDBY/ON(전원)을 꺼주세요.

- STANDBY/ON(전원)이 꺼진 상태 예에서만 동작예약 기능이 작동 합니다.



## 참고

### TIMER ON/OFF 기능

- TIMER ON/OFF 버튼을 누름에 따라 표시부에 '⊙'가 나타나며 켜짐/꺼짐이 반복 선택됩니다.
- 타이머 기능을 동작 또는 해제 하실 때 사용하세요.
- 이 기능은 리모컨에서만 가능합니다.

### 현재시간 확인 기능

- 기능 동작중에 TIMER/CLOCK 버튼을 누르면 현재 시간을 확인하실수 있습니다.

## 주의

- 본 제품을 건전지로 사용시에는 TIMER가 동작하지 않습니다.

# 취침 예약 기능

## SLEEP 기능

### 취침예약 확인

SLEEP(취침예약) 버튼을 누르세요.

- 누름에 따라 90MIN → 60MIN → 45MIN → 30MIN → 15MIN → OFF가 반복 선택됩니다.
- SLEEP 기능은 원하는 시간을 설정하면 그 시간에 전원이 자동으로 꺼집니다.

# 음색선택 /음소거/S.BASS기능

## EQ(음색선택) 기능

이 제품은 듣고 있는 음악의 종류에 따라 고음과 저음 주파수 사이에서 가장 적절한 균형을 이룰 수 있도록 미리 설정된 이퀄라이저를 갖추고 있습니다.

- 원하는 모드가 선택될 때까지 EQ버튼을 누르세요.
- 누름에 따라 CLASSIC(클래식) → ROCK(록) → POP(팝) → PASS(일반)이 반복 선택됩니다.

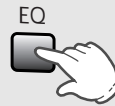

## 음소거 기능

- 음악 감상중에 손님이 오거나 또는 잠시 소리가 나지않게 할 때 사용하세요.

리모컨의 Mute 버튼을 누르세요.

- 다시 소리가 켜지도록 하려면 MUTE 버튼이나 VOLUME 버튼을 누르세요.



## S.BASS(중저음) 기능

- 음성중의 중저음을 인출하여 중저음의 박력을 재현한 것으로 복소리나 말발굽소리와 같은 웅장한 사운드를 현장에서 직접 느끼는 것 이상의 기능입니다.

S.BASS(중저음) 버튼을 누르세요.

- 누름에 따라 켜짐과 꺼짐이 반복 선택됩니다.



# 고장시 확인사항

증상	확인사항	조치사항	
제품 사용시	• 전원이 들어오지 않아요.	• 전원플러그는 콘센트에 연결되어 있습니까?	• 전원플러그를 콘센트에 연결하세요. • 제품 뒷면 연결 부위를 다시 한번 확인하세요.
	• 소리가 나오지 않아요.	• 기능선택 버튼으로 듣고자하는 기능을 선택했습니까? • 음량이 최소로 되어 있지 않습니까?	• 기능선택 버튼으로 듣고자 하는 기능을 선택하세요. • 음량을 적당히 조절하세요.
튜너	• FM 방송이 나오지 않아요. • AM청취시 방송이 나오지 않아요. • AM 청취시 '지-' 하는 잡음이 나오.	• 제품 주변에 있는 전기 기구의 영향을 받고 있지는 않습니까?	• FM 안테나의 방향과 길이를 조절하세요. • 제품의 방향을 이리저리 바꾸어 보세요. • 전자기구(TV,비디오 등)의 전원을 꺼주세요. 그때 잡음이 줄어들면 제품을 전자기구로부터 멀리 이동하세요.
	• 테이프가 돌아가지 않아요.	• 도어가 완전히 닫혔습니까?	• 도어를 완전히 닫아 주세요.
데크	• 녹음 또는 재생시 음이 찌그러지거나 잡음이 많이 나오.	• 헤드가 더럽혀져 있지 않습니까? • 테이프가 손상되지 않았습니까? • 테이프의 회전이 무겁지는 않습니까? • 전기모포나 조명기구가 가까이 있지 않습니까?	• 헤드를 닦아주세요. • 테이프를 바꾸세요. • 회전이 무거운 테이프는 사용하지 마세요. • 전기모포나 조명기구의 전원을 끄거나 멀리 놓아주세요.
	• 녹음이 안되요.	• 테이프의 안전편이 떼어져 있지 않습니까? • 테이프가 불량은 아닙니까?	• 안전편을 떼어낸 곳을 스퀴치 테이프롤 막으세요. • 테이프를 교환해 주세요.
CD 플레이어	• CD연주가 시작되지 않아요.	• 디스크를 넣는 방향이 정확합니까? • 기능선택은 제대로 하셨습니까? • 표시부의 숫자가 깜박입니까?	• 디스크를 바르게 넣으세요. • CD 재생/일시정지 버튼으로 CD를 선택 하세요. • CD 재생/일시정지 버튼을 한번 더 누르세요.
	• 음이 건너 뛰거나 곡이 넘어가요.	• 디스크에 먼지 및 지문이 묻어 있지 않습니까? • 디스크에 흠이 있지 않습니까? • 출력음이 너무 크지 않습니까?	• 디스크를 깨끗이 닦으세요. • 디스크를 바꾸세요. • 음량을 줄이세요.
이상 동작	• 표시부에 이상동작이 발생하였어요.	• 전원 코드는 정확하게 삽입되었나요? • 출력은 나오는데 단지 표시기에 이상동작을 하는지요?	• 전원코드를 올바르게 연결하세요. • 전원 off 상태(STANDBY)에서 S.BASS 버튼을 5초간 누르고 있으면 원래대로 원위치(RESET) 됩니다.

# 제품 규격

모델명 : RCD-Y65

## 튜너부

- FM 수신부
  - 수신주파수 ..... 87.5~108MHz
  - 실용감도 ..... 16dB
  - 신호대 잡음비 ..... 45dB
  - 중간주파방해비 ..... 60dB
  - 의율 ..... 1%

- AM 수신부
  - 수신주파수 ..... 522~1611kHz
  - 실용감도 ..... 54dB
  - 신호대 잡음비 ..... 35dB
  - 중간주파 방해비 ..... 45dB
  - 의율 ..... 2%

## 데크부

- 주파수 특성 ..... 125Hz~6.3kHz
- WOW FLUTTER ..... 0.25%
- 소거비 ..... 35dB
- 녹음 재생 신호대 잡음비 ..... 35dB
- 빨리감기/되감기 시간 ... 약220초(C-60)

## 일반사항

- 전원 ..... 교류 220V 60Hz  
직류 12V(“D” SIZE×8)  
시계용 직류 4.5V(“AA” Size x 3 )
- 정격출력 ..... 2W + 2W(4 Ω )
- 소비전력 ..... 15W
- 크기 ..... 390(W)X230(D)X160(H)mm
- 무게 ..... 3.3kg
- 스피커 ..... ∅90mmX2



# 제품보증서

서비스에 대하여  
저희 삼성전자에서는 품목별 소비자 피해 보상규정 (재정경제부 고지 제2000-21호)에 따라 아래와 같이 제품에 대한 보증을 실시합니다. 서비스 요청시 삼성전자서비스(주) 또는 지정된 협력사에서 서비스를 합니다. 보상여부 및 내용통보는 요구일로부터 7일 이내에, 피해보상은 통보일로부터 14일 이내에 해결하여 드립니다. 부품 보증기간은 5년입니다.

제품명	삼성 카세트	모델명	RCD-Y65
구입일	년 월 일	Serial No.	
구입대리점		판매금액	

### 무료서비스

※ 일반 제품을 영업용도로 전환하여 사용할 경우의 보증기간은 1/2로 단축 적용됩니다.

소비자 피해유형	보증기간이내	보증기간이후
<b>정상적인 사용상태에서 발생하는 성능, 기능상의 하자로 고장 발생시</b>		
• 구입후 10일 이내에 중요 이상 발생시	제품교환 또는 구입가 환급	해당없음
• 구입후 1개월 이내에 중요 이상 발생시	제품교환	해당없음
• 제품 구입시 운송과정 및 제품 설치 중 발생한 피해	제품교환	해당없음
• 교환된 제품이 1개월 이내에 중요한 수리를 요하는 고장발생	구입가 환급	해당없음
• 교환 불가능시	구입가 환급	해당없음
• 동일하자로 3회까지 고장 발생시	무상수리	유상수리
• 동일하자로 4회째 고장 발생시	제품교환 또는 구입가 환급	유상수리
• 서로 다른 하자로 5회째 고장 발생시	제품교환 또는 구입가 환급	유상수리
• 소비자가 수리의뢰한 제품을 사업자가 분실한 경우	제품교환 또는 구입가 환급	정액 감가상각한 금액에 구입가 환급
• 부품 보증기간 이내 수리용 부품용 보유하고 있지 않아 수리가 불가능한 경우	구입가 환급	10%를 가산하여 환급
• 수리용 부품은 있으나 수리 불가능시	제품교환 또는 구입가 환급	정액 감가상각후 환급

소비자의 고의, 과실로 인한 고장인 경우	유상수리에 해당하는 금액징수 후 제품교환	유상수리 금액 징수 후 감가상각적용 제품교환
• 수리 불가능시	유상수리	유상수리
• 수리가능시	유상수리	유상수리

※ 고장이 아닌 경우 서비스를 요청하면 요금을 받게 되므로 사용설명서를 읽어주세요.  
(수리가 불가능한 경우 별도 기준에 준함)

※ 이 품질보증서는 대한민국에서만 적용되며, 해외에서는 적용을 받으실 수 없습니다.

### 유료서비스

#### 고장이 아닌 경우

- 2회부터 유상 1회 무상
  - 제품기능 사용설명 및 분해하지 않고 처리하는 간단한 조정시
  - 외부인태나 및 유선번호 관련 서비스 요청시
  - 판매점에서 부실하게 설치해 재설치시
  - 제품 내부에 들어간 먼지 세척 및 이물 제거시

#### 1회부터 유상

- 제품의 이동, 이사 등으로 인한 설치 부실시
- 구입시 고객요구로 설치한 후 재설치시
- 소비자 설치 미숙으로 재설치시
- 헤드세척 및 이물투입 서비스 요청시
- 네트워크 및 타사 프로그램 사용설명서

#### 소비자 과실로 고장난 경우

- 소비자의 취급 부주의 때는 합부로 수리, 개조하여 고장 발생시
- 전기용량을 틀리게 사용하여 고장 발생시
- 삼성전자 대리점이나 서비스 센터 기사가 아닌 사람이 수리하여 고장 발생시
- 삼성전자에서 제공하지 않은 별매품 구입사용으로 고장 발생시
- 설치 후 이동시 떨어뜨림 등에 의한 고장, 손상 발생시
- 삼성전자에서 미지정된 소모품이나 옵션품 사용으로 고장 발생시

#### 그 밖의 경우

- 천재지변(화재, 염·수해 등)에 의한 고장 발생시
- 소모성 부품의 수명이 다한 경우(배터리, 토너, 형광등, 헤드, 진동자, 램프류, 필터류, 리본 등)



삼성전자주식회사  
http://www.sec.co.kr



