

SAMSUNG

VEGA 290w
EVOCA 90w Neo



DEUTSCH

BITTE BEACHTEN

- Diese Kamera funktioniert nicht ohne Batterie.
- Verwenden Sie eine 3V Lithiumbatterie (CR-123A oder DL-123A)
- Die Objektivabdeckung öffnet sich beim Einschalten der Kamera automatisch.
- Versuchen Sie nicht, die objektivabdeckung mit den Fingern zu öffnen .

Unter folgenden Bedingungen läßt sich die Kamera nicht auslösen:

- Wenn die Kamera keine oder lediglich eine (fast) leere Batterie enthält.
 - Wenn die Kamera ausgeschaltet ist. (Wenn die Objektivabdeckung geschlossen ist.)
 - Solange der Zoom-Schalter arbeitet oder der Film transportiert bzw. zurückgespult wird.
(Die Rückspulung stoppt, wenn der Hauptschalter beim Zurückspulen gedrückt wird.)
 - Solange sich ein zurückgespulter Film in der Kamera befindet.
 - Während der Blitz lädt.
- * Diese Kamera wird durch einen eingebauten Mikrocomputer elektronisch gesteuert. In seltenen Fällen könnte sie unter bestimmten Bedingungen bei starken elektromagnetischen Feldern (in der Nähe eines Fernsehers, Mikrowellenherdes usw.) nicht funktionieren. In einem solchen Fall entfernen Sie bitte die Batterie und setzen Sie sie nach 2 - 3 Minuten wieder ein.

INHALT

Vielen Dank, daß Sie sich für den Kauf einer SAMSUNG Kamera entschieden haben.
Bitte lesen Sie diese Bedienungsanleitung, bevor Sie Ihre Kamera benutzen.

INHALT

VORBEREITUNG

- Bezeichnung der Teile 4
- LCD-Display7
- Sucher und Anzeigen8
- Einlegen der Batterie9
- Prüfen der Batterie10
- Einlegen des Films11
- Anbringen des Trageriemens12
- Einsatz der Kamera13
- Halten der Kamera14
- Fotografieren15
- Dioptrien-Einstellung16
- Funktionsweise des Summers17

FOTOGRAFIEREN

- Zurückspulen des Films18
- Datum und Titel (nur Q.D. Modell) 19
- Einsatz der Blitz-Betriebsarten21
- Einsatz der Aufnahme-Betriebsarten22
- Die Verwendung des selbstauslösers23
- Automatische Reduzierung "Roter Augen"24
- Automatikblitz25

- Aufhellblitz(Fill-in)26
- Aufhellblitz und Reduzierung von Roter Augen27
- Blitz Aus28
- Spot-Aufnahmen29
- Serienaufnahmen30
- Landschafts-modus31
- Langzeitaufnahmen mit B-Einstellung (bulb)32
- Schnappschuß-Aufnahmen33
- Stufenzoom34
- Porträt-zoom35
- Einsatz des schärfespeichers (Fokusspeicher)36
- Selbstauslöser37
- Doppel-selbstauslöser38
- Um2sekunden verzögerte verschlußauslösung39
- Aufnahmen mit fernbedienung (Optional)40
- Ersetzen der Batterie in der fernbedienung (Optional)41
- Panorama-aufnahmen42

WICHTIGE HINWEISE

- Pflege und Aufbewahrung43
- Fehlersuche44

TECHNISCHE DATEN

- Kontrolle des photoapparats47

BEZEICHNUNG DER TEILE

• Vorder-/Oberseite

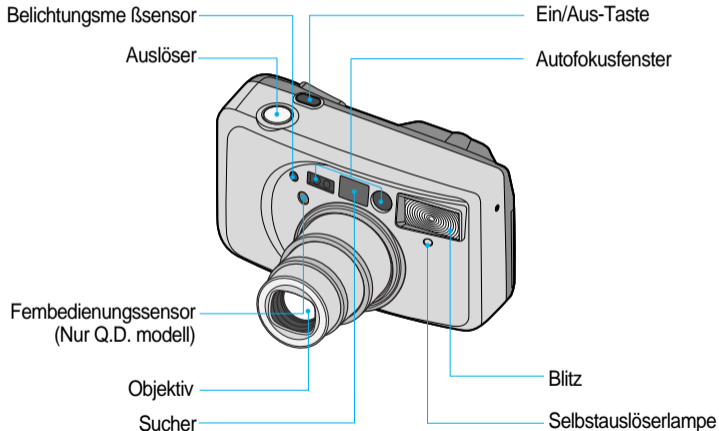

• Rückseite/Unterseite

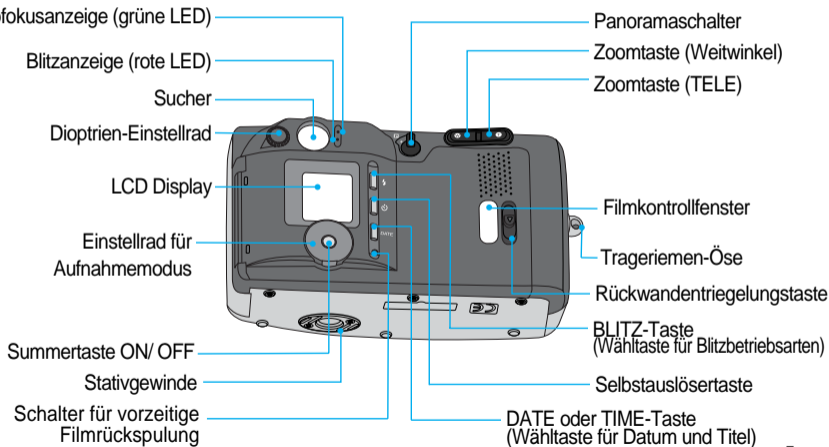

- Inneres

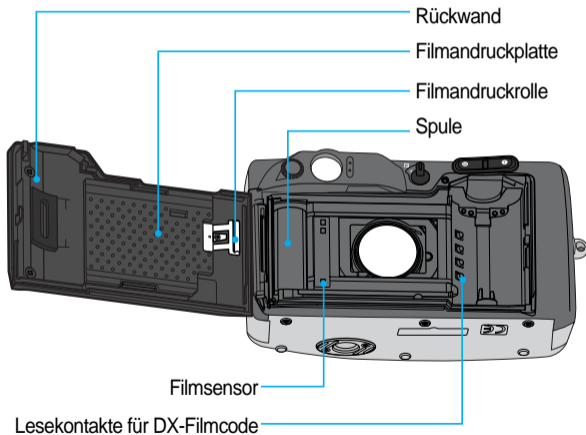

LCD-DISPLAY

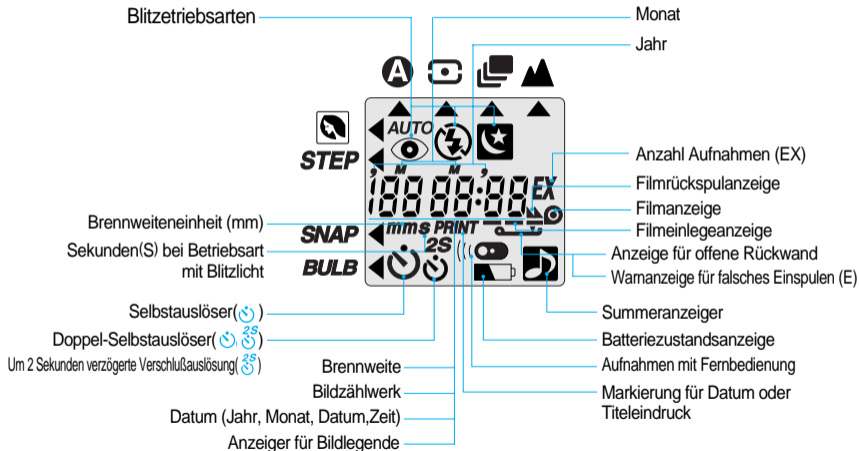

SUCHER UND ANZEIGEN

Sucher

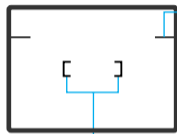

Bildbereichsmarkierung bei Nahaufnahmen

-WEITWINKEL : Optimaler Bildbereich, wenn innerhalb von 0.6m~1.5 m aufgenommen wird.

-ZOOM : Optimaler Bildbereich, wenn innerhalb von 0.7m~2m aufgenommen wird.

Bildfeldbegrenzungsrahmen

-WEITWINKEL : Optimaler Bildbereich, wenn bei einer Entfernung über 1.5 m aufgenommen wird.

-ZOOM : Optimaler Bildbereich, wenn bei einer Entfernung über 2 m aufgenommen wird.

Autofokusrahmen (Richten Sie diesen Rahmen auf Ihr Motiv)

Anzeigen

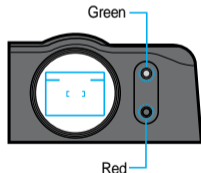

1. Autofokusanzeige (Grüne LED)

- Bestätigt durch Aufleuchten, daß die Bedingungen zum Fotografieren geeignet sind.
- Wenn das Motiv zu nahe ist (innerhalb 0.6m), blinkt die LED schnell und der Verschuß ist gesperrt.(Siehe Seite 17 zu Informationen über die Funktionsweise des Summers)

2. Blitzanzeige (Rote LED)

- Leuchtet, wenn der Blitz voll geladen ist. (Bei schwachen Lichtverhältnissen)
- Blinkt schnell während der Blitz geladen wird. (Verschuß ist gesperrt)
- Das Verlassen des Messbereichs wird durch schnelles Blinken signalisiert.
- Blinkt langsam, um anzuzeigen, daß die Kamera eine stabile Abstützung benötigt (vorzugsweise ein Stativ) um Kameraerschütterungen zu vermeiden.

EINLEGEN DER BATTERIE

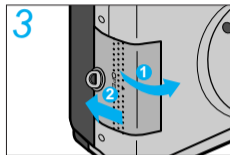
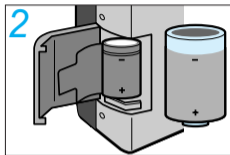
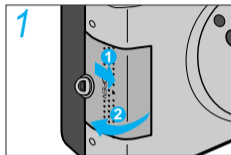



1. Öffnen Sie das Batteriefach, indem Sie den Deckel aufschieben.
2. Legen Sie eine neue Batterie ein und vergewissern Sie sich, daß sie sich in der richtigen Position befindet.
3. Schließen Sie das Fach wieder.

BITTE BEACHTEN

- Verwenden Sie eine CR-123A oder DL-123A Batterie.
- Die Kamera schaltet sich bei Nichtgebrauch automatisch nach 3 Minuten ab. Wenn Sie die Kamera über längere Zeiträume nicht benutzen, entnehmen Sie bitte die Batterie.
- Prüfen Sie nach dem Einlegen einer neuen Batterie das Datum und den Aufnahmemodus.
- Falls Datum oder Uhrzeit nicht stimmen, neu einstellen, siehe Seite (19).

PRÜFEN DER BATTERIE

- Sie können den Batteriezustand am LCD-Display ablesen.

	<p>1. Normalzustand - Die Batteriezustandsanzeige ist nicht sichtbar.</p>
	<p>2. Das Batteriesymbol ist zur Hälfte schwarz. - Die Batterie ist schwach und Sie sollten eine Ersatzbatterie bereit halten.</p>
	<p>3. Das Batteriesymbol blinkt. - Die Batterieleistung ist erschöpft. Legen Sie eine neue Batterie ein.</p>

BITTE BEACHTEN

- Entnehmen Sie die Batterie nicht während des Betriebs, dies könnte zu Fehlfunktionen führen.
- Die Batterieleistung geht bei niedrigen Temperaturen (unter -10°C) zurück. Versuchen Sie, die Kamera in Aufnahmepausen warm zu halten. (Die Batterie funktioniert bei normaler Temperatur wieder normal).
- Bitte entsorgen Sie die verbrauchte Batterie sorgfältig.
- Einige örtliche Behörden verlangen eventuell, daß Batterien getrennt von anderem Müll entsorgt werden.



EINLEGEN DES FILMS

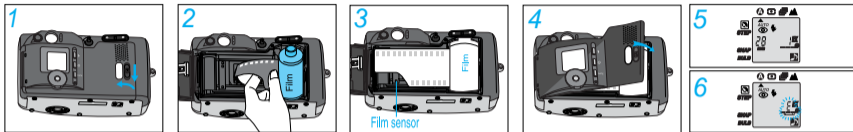

1. Öffnen Sie die Rückwand, indem Sie den Entriegelungsknopf - wie oben gezeigt - verschieben.
2. Legen Sie einen Film in die Kammer, ohne ihn mit Gewalt in die richtige Position zu drücken.
3. Der Film muß flach aufliegen.
4. Schließen Sie die Rückwand. Sie rastet hörbar ein.
5. Der Film wird automatisch transportiert, bis das Zählwerk "1" anzeigt.
6. Wurde der Film falsch eingelegt, blinkt die Anzeige "E" im LCD-Display.
(Siehe Seite 17 zu Informationen über die Funktionsweise des Summers)
Legen Sie den Film gemäß den obigen Anweisungen noch einmal ein.

BITTE BEACHTEN

- Die Kamera stellt die Filmempfindlichkeit DX-kodierter Filme im Bereich von ISO 50-3200 automatisch ein.
- Wenn Sie uncodierte Filme verwenden, wählt die Kamera ISO 100.
- Legen Sie den Film bei gedämpften Lichtverhältnissen ein.

ANBRINGEN DES TRAGERIEMENS

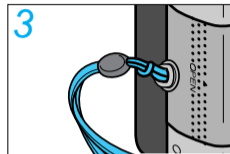
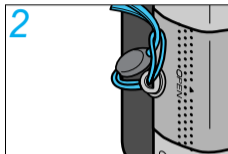
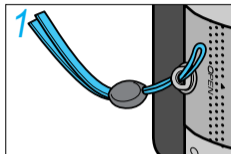

- Siehe Abbildungen oben.

EINSATZ DER KAMERA

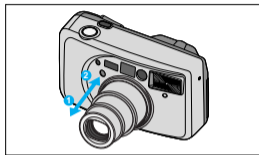
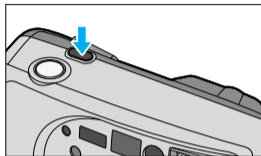

- Drücken Sie den Ein/Aus-Schalter, um die Kamera einzuschalten. Die Anzeigen erscheinen auf dem LCD-Display.
- Wird die Kamera drei Minuten lang nicht bedient, wird sie automatisch abgeschaltet.
- Während Sie durch den Sucher blicken, richten Sie die Kamera auf das Motiv und betätigen Sie die Zoom-Schalter.
- Drücken Sie die “T”-Taste (Tele), um das Objektiv auszufahren und das Motiv heranzuholen ①. Drücken Sie die “W”-Taste (Weitwinkel) um das Objektiv zurückzufahren und den Blickwinkel zu vergrößern ②.
- Während dieses Vorgangs zeigt das LCD-Display die Brennweiten in folgender Reihenfolge: 28, 35, 40, 45, 50, 55, 60, 65, 70, 75, 80, 85, 90 mm.

HALTEN DER KAMERA



- ※ Zur Vermeidung von Verwacklungsunschärfe, halten Sie die Kamera ruhig, vor allem beim Einsatz der längeren Brennweiten (Tele).
- Führen Sie die Trageschleife über Ihr Handgelenk.
- Beide Ellbogen (Querformat) oder ein Ellbogen (Hochformat) sollte nah am Körper bleiben.
- Schauen Sie beim Einsatz der Kamera durch den Sucher. Dies gewährleistet die richtige Wahl des Bildausschnitts. Vergewissern Sie sich, daß Sie alle vier Seiten des Bildbereichsrahmens sehen, wenn Sie den Bildausschnitt festlegen.

BITTE BEACHTEN

- Achten Sie darauf, daß Objektiv, Autofokus- und Belichtungssensor-Fenster, sowie der Blitz nicht von Fingern, herabhängenden Haaren oder der Trageschleife verdeckt werden.
- Wenn Sie Aufnahmen im Hochformat machen, halten Sie die Kamera so, daß sich der Blitz über dem Objektiv befindet.

FOTOGRAFIEREN

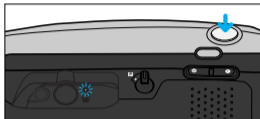

- Richten Sie den Autofokusrahmen auf ein Motiv (Siehe Seite 8)
- Drücken Sie den Auslöser halb herunter. Das Objektiv ist scharfgestellt, wenn die grüne Lampe aufleuchtet.
- Drücken Sie den Auslöser ganz herunter, um die Aufnahme zu machen.
- Der Film wird nach der Aufnahme automatisch weitertransportiert und das Bildzählwerk zählt weiter.
- Belichtung (WEITWINKEL): 0.6m ~ ∞ , (TELE) : 0.7m ~ ∞

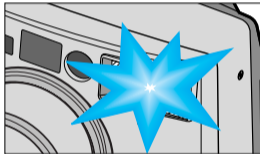

BITTE BEACHTEN

- Wenn der Blitz geladen wird, blinkt die Blitzanzeige (**AUTO** ⚡) auf dem LCD-Display und der Verschluss läßt sich nicht auslösen.
- Bei langsamen Blinken der roten LED ist ein Stativ oder eine Auflage zu benutzen, um Vorwackeln des Fotoapparats zu vermeiden.
- Aus demselben Grund halten Sie bitte die Kamera ruhig und lösen Sie sanft aus, besonders bei Einsatz der längeren Brennweite (TELE).
- Nach Abschluß der Aufnahmen schalten Sie die Kamera ab. Dies schützt das Objektiv und verhindert versehentliche Aufnahmen. (Wird die Kamera drei Minuten lang nicht genutzt, schaltet sie sich automatisch ab.)
- Befindet sich das Motiv in einem Abstand von weniger als 0,6 m, blinkt die LED schnell und zeigt damit an, dass das Motiv zu nah ist und der Auslöser wird blockiert.
- Unter bestimmten Umständen wird das Autofokussystem übergangen. Die Kamera funktioniert dann trotzdem, obwohl das Motiv zu nah ist.

Einige Beispiele dafür sind:

- Geringer Kontrast und ein helles Motiv. - Starkes Gegenlicht.
- Das Motiv befindet sich näher als 0,3 m.

DIOPTRIEN-EINSTELLUNG



- Wählen Sie die maximale Zoomeinstellung und drehen Sie das Dioptrien-Einstellrad, bis der Sucher klar wird.

FUNKTIONSWEISE DES SUMMERS



· Summerfunktion wählbar mit dem Summerknopf EIN/AUS. Arbeitet nur, wenn das Summerzeichen auf der LCD-Anzeige erscheint.

· Je nach Funktion wird der Ton des Summers sein, wie folgt.

Summertone	Funktion	Anwendung
1 kurzer Signalton (Beep)	Auswahl	Bei Drücken der Blitz -, Auto-und Summertaste Bei verstellen des Moduswahl-Drehknopfes
Drei kurze Piepstone	Warnung	Wenn Wackelbewegungen registriert werden
3 kurze Piepstone	Warnung/Fehler	Bei Sperre des Autofokus (näher als Mindestentfernung) Wenn der Film nicht richtig eingelegt wird Wenn im Schnappschuß modus die Taste Tele/ Wide gedrückt wird Im Falle einer Aufnahme die über den Blitzlichtbereich geht. (Siehe Seite 21. Automatikblitz-Zoomausgleich-Funktion)
5 lange Piepstone	Beenden	Wenn das Zurückspulen beendet ist

ZURÜCKSPULEN DES FILMS

1. Automatische Rückspulung

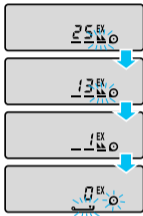

- Nachdem ein Film vollständig belichtet ist, spult ihn die Kamera automatisch zurück. Nach erfolgter Rückspulung schaltet sich der Motor ab.
- Ist der Film komplett zurückgespult, blinkt das Symbol (). Sie können den Film jetzt entnehmen. (Siehe Seite 17 zu Informationen über die Funktionsweise des Summers)

2. Vorzeitiges Rückspulen

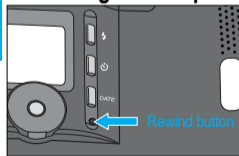

- Um den Film vorzeitig zurückzuspulen, drücken Sie den Rückspulknopf. Der Film wird komplett zurückgespult und ist fertig zum Entwickeln. Sie können den Film nicht wieder einlegen.

BITTE BEACHTEN

- Wenn Sie den Hauptschalter beim Zurückspulen des Films drücken, wird die Rückspulung unterbrochen, bis der Hauptschalter wieder losgelassen wird.
- Wenn der Motor abschaltet, bevor das LCD-Display "0" anzeigt, ersetzen Sie bitte die Batterie. Öffnen Sie keinesfalls die Rückwand der Kamera, bevor die Batterie ersetzt und der Film vollständig zurückgespult ist.

DATUM UND TITEL (NUR Q.D.MODELL)

Verwenden Sie die Taste DATE um die Einbelichtung von "Datum" und "Bildtitel" zu steuern.

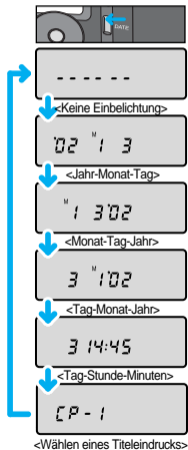

1. Ändern des Datumformats oder Wählen eines Bildtitels

- Drücken Sie die Taste DATE, um eines der verschiedenen Formate zu wählen. (Reihenfolge siehe links)
- Die Markierung "PRINT" blinkt auf dem LCD-Display während der Einbelichtung.

2. Datenbereich



<Normalbild>



<Panoramaaufnahme>

BITTE BEACHTEN

- Unter bestimmten Umständen erscheint das Datum nicht auf dem endgültigen Abzug des Bildes.
- Die Einbelichtung von Datum und Uhrzeit funktioniert nicht beim NON Q.D. MODELL (die UHRZEIT wird neben dem DATUMS- oder UHRZEIT-Symbol auf der Rückseite aufgedruckt), Sie können jedoch Datum und Uhrzeit mittels LCD-Display überprüfen.

3. Ändern der Datumseinstellung

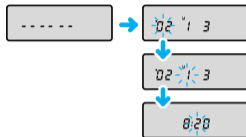

- Um das Datum oder die Uhrzeit zu ändern, drücken und halten Sie die Taste DATE zwei Sekunden lang. Der erste Sektor des Datumformats blinkt.
- Um den Sektor, den Sie ändern möchten, zu wählen, drücken Sie die Taste DATE.
- Ändern Sie die Datumeinstellung durch Betätigen der Zoom-Tasten. TELE zur Erhöhung, WEITWINKEL zur Verringerung.

HEINWEIS

- Diese Kamera stellt vis zum Jahr 2099 das Datum automatisch ein.
- Jahreszahl wird durch die 2 letzten Ziffern auf der LCD-Anzeige angegeben. Auf dem Bild werden 4 Ziffern angegeben.
- Unter diesen Bedingungen funktioniert die Kamera normal.

Beispiel:

2002 → "02"
2010 → "10"

4. Auswahl des Bildtitels

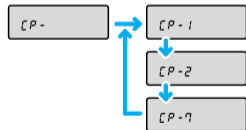

- Wenn das LCD-Display "CP-1" anzeigt (siehe vorhergehende Abbildung), können Sie wie folgt einen aus sieben Bildtiteln auswählen:
- Um den einzublendenden Bildtitel zu wechseln, betätigen Sie bitte die Zoom-Tasten ("T" oder "W")
- Wenn der Modus «Bildlegenden» ausgewählt ist, erscheinen auf der LCD-Anzeige die Bildlegenden-Anweisungen in der folgenden.

BILDITTEL ZUR AUSWAHL

CP-1	I LOVE YOU!
CP-2	A HAPPY BIRTHDAY
CP-3	THANK YOU
CP-4	CONGRATULATIONS
CP-5	A HAPPY NEW YEAR
CP-6	MERRY X-MAS
CP-7	HELLO!

BITTE BEACHTEN

- Die Kamera kann entweder Datum/Uhrzeit oder einen Bildtitel einblenden. Beides gleichzeitig auf demselben Bild ist nicht möglich, da der Bildtitel in dieselbe Bildzone einblendet wird wie das Datum.
- Bitte stellen Sie Datum und Uhrzeit nach einem Batteriewechsel neu ein.

EINSATZ DER BLITZ-BETRIEBSARTEN

- Die Blitz-Betriebsart wählen Sie durch Drücken der FLASH-Taste.

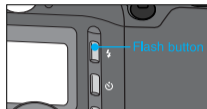
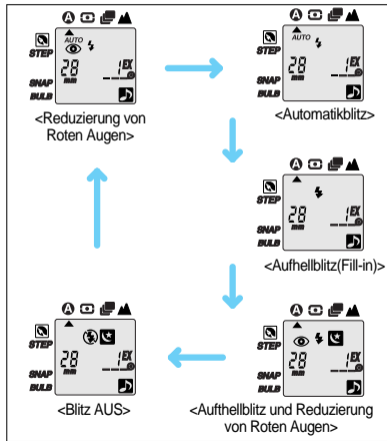

BITTE BEACHTEN

- Die Funktion "Automatikblitz" bleibt erhalten, auch wenn Sie die Kamera abschalten. Prüfen Sie das LCD-Display, wenn Sie die Kamera wieder einschalten
- ※ **Automatikblitz-Zoomausgleich-Funktion**
Der Zoom-Modus lässt sich von TELE auf WIDE verstellen solange der Auslöse-Modus auf den normalen Auslöse-Modus SPOT unter den verschiedenen Blitzfunktionen eingestellt ist (Funktion zur Reduzierung roter Augen, Automatikblitz, Aufhellblitz) Der Zoom funktioniert automatisch, damit die Photographien nicht zu dunkel wirken.

EINSATZ DER AUFNAHME-BETRIEBSARTEN

- Die Wahl des Aufnahmemodus erfolgt, indem Sie das Wahlrad im oder entgegen dem Uhrzeigersinn drehen.

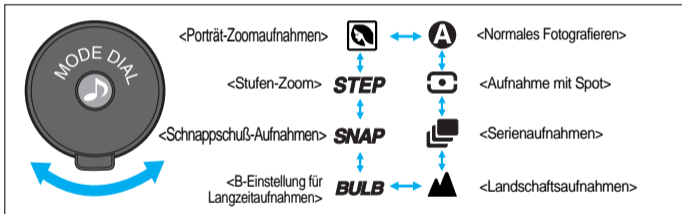

DIE VERWENDUNG DES SELBSTAUSLÖSERS

- Diesen Modus können Sie durch Drücken der Taste SELF erreichen.

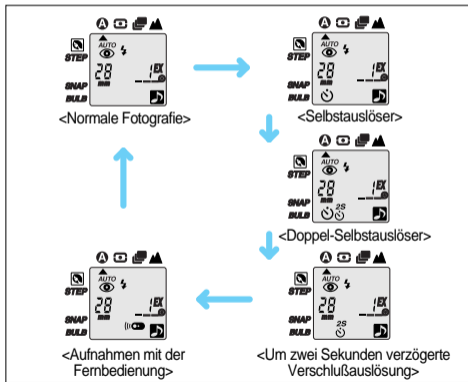

BITTE BEACHTEN

- Beim Standardmodell erscheint der Modus "Aufnahmen mit Fernbedienung" nicht auf dem LCD-Feld.
- Nach dem Wählen der Betriebsarten "Um 2 Sekunden verzögerte Verschlusszeit" oder "Aufnahmen mit Fernbedienung" verbleibt die Kamera in diesem Modus, bis Sie einen anderen Modus wählen.

AUTO AUTOMATISCHE REDUZIERUNG “ROTER AUGEN”

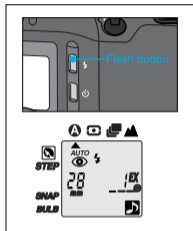

- Bei schlechten Lichtverhältnissen schaltet sich der Blitz automatisch zu, um eine geeignete Belichtung zu erreichen.
- Sie können den unschönen “Rote-Augen-Effekt”, der häufig auftritt, wenn Sie eine geblitzte Porträtaufnahme bei schwachem Licht machen, automatisch verringern.



<Automatikblitz >



<Mit automatischer Rote-Augen-Reduzierung>

BITTE BEACHTEN

- Das Motiv sollte sich so lange nicht bewegen, bis der Hauptblitz gezündet hat.
- Eine Aufnahme über den Blitzlichtbereich, löst ein akustisches Signal und die in Betriebsetzung des Zooms aus. (bezogen auf den normalen Auslöse-Modus A und den Auslöse-Modus SPOT)

AUTO ⚡ AUTOMATIKBLITZ

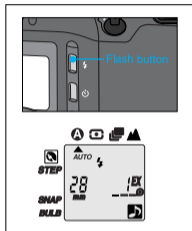

- Wählen Sie die Automatik-Blitzfunktion, indem Sie die FLASH-Taste einmal drücken.
- Die automatische Blitzlichtfunktion ermisst die Lichtstärke des Objekts.
- Das Blitzlicht funktioniert also nicht, falls das zu fotografierende Objekt hell genug beleuchtet ist.

BITTE BEACHTEN

- Einmal eingegeben, bleibt die automatische Blitzlichtfunktion bestehen, auch wenn der Photoapparat ausgeschaltet ist. Im Falle eines Batteriewechsels allerdings stellt sich wieder die "Rotaugeneffektreduzierung" ein.
- Eine Aufnahme über den Blitzlichtbereich, löst ein akustisches Signal und die in Betriebsetzung des Zooms aus.

⚡ AUFHELLBLITZ (FILL-IN)

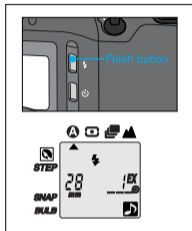

- Wählen Sie diesen Modus, indem Sie die FLASH-Taste zweimal drücken.
- Wenn sich das Hauptmotiv im Schatten befindet und die umgebenden Lichtverhältnisse für die Zuschaltung des Automatikblitzes zu hell sind, ermöglicht Ihnen der Aufhellblitz eine richtige Belichtung des Motivs.

BITTE BEACHTEN

- Bei Verwendung dieser Betriebsart schaltet sich der Blitz, unabhängig von der Helligkeit des Motivs und des Hintergrunds, immer zu.
- Eine Aufnahme über den Blitzlichtbereich, löst ein akustisches Signal und die in Betriebsetzung des Zooms aus. (bezogen auf den normalen Auslöse-Modus A und den Auslöse-Modus SPOT)





AUFHELLBLITZ und REDUZIERUNG VON ROTER AUGEN

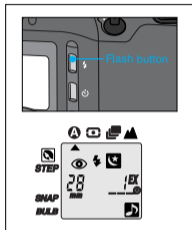

Wählen Sie diesen Modus, indem Sie die FLASH-Taste dreimal drücken.

- Verwenden Sie diese Betriebsart für Porträtaufnahmen bei wenig Umgebungslicht.

BITTE BEACHTEN

- Verwenden Sie ein Stativ, um Verwacklungsunschärfe zu vermeiden.



BLITZ AUS

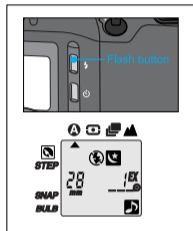

- Wählen Sie diesen Modus, indem Sie die FLASH-Taste viermal drücken.
- Verwenden Sie die Betriebsart, wenn Sie Bilder ohne Blitz machen möchten.

BITTE BEACHTEN

- In der Einstellung Blitz AUS müssen Sie eventuell ein Stativ verwenden, um Verwacklungsunschärfe zu vermeiden.

SPOT-AUFNAHMEN

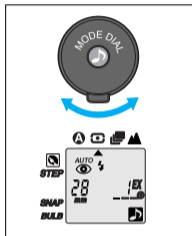

- Verwenden Sie diesen Modus, wenn Sie ein bestimmtes Motiv in einer Situation fotografieren, in der die Kamera Probleme bei der Scharfstellung haben könnte.
- Bestimmte Motive, wie z.B. eine Person in einer Menge, können schwierig zu fotografieren sein.
- Diese Betriebsart ermöglicht es Ihnen, Ihr spezielles Motiv scharfzustellen, auch wenn es von anderen Motiven im Bild umgeben ist.
- SPOT Modus durch Drehen des Moduswahl-Drehknopf auswählen.
- Die Kamera stellt auf das im Spot-Fokussierrahmen befindliche Motiv scharf.

BITTE BEACHTEN

- Eine Aufnahme über den Blitzlichtbereich, löst ein akustisches Signal und die in Betriebsetzung des Zooms aus. (Anwendbar gegen den " Rotaugeneffekt " sind das Blitzlicht im Gegenlicht und das automatische Blitzlicht.)

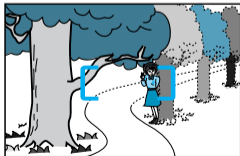

SERIENAUFNAHMEN

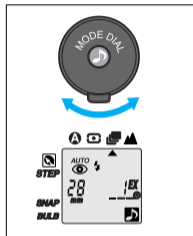

- Diesen Modus durch Drehen des Einstellrades für den Aufnahmemodus “Mode Dial” wählen.
- Verwenden Sie diese Betriebsart, wenn Sie mehrere Aufnahmen in Folge machen möchten.
- Solange Sie den Auslöser gedrückt halten, macht die Kamera kontinuierlich Aufnahmen.

BITTE BEACHTEN

- Falls der Blitz erforderlich ist, können sich diese Zeitintervalle in Abhängigkeit von der Ladezeit des Blitzes verlängern.
- Der Blitz schaltet sich nicht zu, wenn kein Film eingelegt ist (ausgenommen in Betriebsart “Aufhellblitz”).



LANDSCHAFTS-MODUS

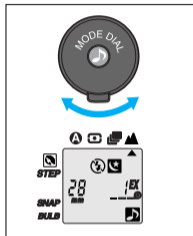

- Wenn Sie entfernte Motive aus einem Fenster nicht scharf aufnehmen können, stellen Sie diesen Modus ein, indem Sie das Moduswahrad auf LANDSCAPE drehen.

BITTE BEACHTEN

- In dieser Betriebsart wird der Blitz nicht gezündet.
- Verwenden Sie ein Stativ, um bei schlechten Lichtverhältnissen Verwacklungen auszuschließen.
- Wird der Modus LANDSCHAFT gerade nicht benötigt, soll auf Standardmodus zurückgestellt werden.



<Ohne Landschafts-Modus >



<Mit Landschafts-Modus >

BULB LANGZEITAUFNAHMEN MIT B-EINSTELLUNG (BULB)

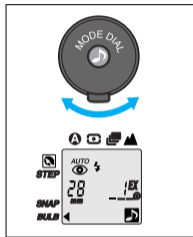

- Zur Aufnahme von Motiven, die eine verlängerte Verschlusszeit benötigen, wie z.B. ein Porträt mit Feuerwerk oder nächtliche Szenerien, wählen Sie diesen Modus, indem Sie am Moduswahlrad drehen.
- Der Verschluss bleibt dabei so lange offen, wie Sie den Auslöser drücken. Die gewählte Belichtungszeit wird im LCD-Display angezeigt. Sie beträgt maximal 60 Sekunden.

BITTE BEACHTEN

- Verwenden Sie diese Betriebsart nur bei schwachem Licht.
- Verwenden Sie ein Stativ um Kameraerschütterungen zu vermeiden.
- Zur Vermeidung von Überbelichtung bei starker Belichtung, wird das Blitzlicht nicht ausgelöst, auch wenn dies anders gewählt wurde.

SNAP SCHNAPPSCHUß-AUFNAHMEN

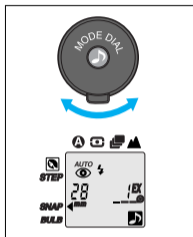

- Schnapsschuß-Modus durch Drehen des Moduswahl-Drehknopf auswählen.
- Verwenden Sie diese Betriebsart, wenn Sie aktive, schwierig scharfzustellende Motive wie z.B. spielende Kinder oder Haustiere fotografieren.
- Wenn Sie diese Betriebsart wählen, stellt die Kamera automatisch 28 mm Weitwinkel als feste Brennweite, sowie eine feste Entfernung ein.
- Wenn Sie den Auslöser gedrückt halten, macht die Kamera kontinuierlich Aufnahmen.

BITTE BEACHTEN

- Das Motiv muß sich im Entfernungsbereich zwischen 1.5 und 7m befinden.
- Durch Drücken der Zoom-(T/W) oder Einschalttaste im Zoom-Modus, Wird automatisch zum normalen Fotografieren umgeschaltet.

STEP STUFENZOOM

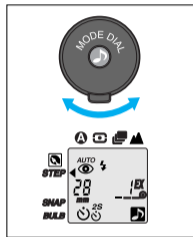

- Diesen Modus durch Drehen des Einstellrades für den Aufnahmemodus "Mode Dial" wählen.
- Verwenden Sie diese Betriebsart, um mehrere Aufnahmen desselben Motivs mit unterschiedlichen Objektivbrennweiten zu machen.
- Die Anzahl Aufnahmen (bis zu 3) hängt von der ausgewählten Brennweite ab. (Siehe Tabelle unten) Sie können die Brennweite durch Betätigung der Zoom-Tasten ("T" oder "W") wählen.

BITTE BEACHTEN

- Die erste Aufnahme erfolgt nach zehn Sekunden, die weiteren Aufnahmen werden in Intervallen von zwei Sekunden gemacht.
- Falls der Blitz erforderlich ist, können sich diese Zeitintervalle in Abhängigkeit von der Ladezeit des Blitzes verlängern.

Number of Photo	90mm	85mm	80mm	75mm	70mm	65mm	60mm	55mm	50mm	45mm	40mm	35mm	28mm
3 EX	①						②						③
3 EX		①					②						③
3 EX			①					②					③
3 EX				①				②					③
3 EX					①				②				③
3 EX						①			②				③
3 EX							①			②			③
3 EX								①		②			③
3 EX									①		②		③
3 EX										①	②		③
2 EX												①	②
1 EX													①



PORTRÄT-ZOOM

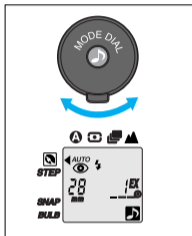

- Diesen Modus durch Drehen des Einstellrades für den Aufnahmemodus "Mode Dial" wählen.
- Wählen Sie diesen Modus, um die Abbildungsgröße eines Motivs innerhalb des Bildes möglichst konstant zu halten, selbst wenn sich die Distanz zum Motiv verändert.
- Positionieren Sie Ihr Motiv in der Mitte des Suchers und drücken Sie den Auslöser halb. Das Zoom arbeitet automatisch, um den bestmöglichen Ausschnitt mit vorgegebener Motivgröße zu bestimmen.
- Zur Aufnahme drücken Sie den Auslöser vollständig.



<Normalmodus >



<Porträt-Zoom >

EINSATZ DES SCHÄRFESPEICHERS (FOKUSSPEICHER)



• Wenn Sie auf ein Motivteil scharfstellen möchten, das sich nicht in der Bildmitte befindet, verwenden Sie den Schärfespeicher wie folgt.

1. Richten Sie die Kamera bzw. den Autofokus-Rahmen mittig auf den gewünschten Motivteil.
2. Drücken Sie den Auslöser halb herunter (grüne LED leuchtet). Achten Sie darauf, den Auslöser nicht ganz herunterzudrücken, um ein ungewolltes Bild zu vermeiden.
3. Halten Sie den Auslöser leicht gedrückt und schwenken Sie wieder zum gewünschten Bildausschnitt zurück.
 - Halten Sie die Kamera ruhig und drücken Sie dann den Auslöser ganz herunter.
 - Sie können die Fokusspeicherung jederzeit durch Loslassen des Auslösers wieder aufheben.

ACHTUNG

Das Autofokussystem dieser Kamera funktioniert in folgenden Fällen eventuell nicht:

- Das Motiv verschwindet im Hintergrund.
 - Das Motiv bewegt sich schnell.
 - Das Motiv reflektiert nicht genügend Licht in den Autofokusempfänger (z.B. sehr dunkle Motive).
 - Das Motiv ist entweder horizontal oder vertikal sehr schmal (z.B. ein Laternenmast).
 - Der Bildausschnitt enthält mehr als ein Motiv, eines in der Nähe der Kamera und eines weiter weg.
 - Starkes Licht fällt in die Kamera (das Motiv ist im Gegenlicht).
 - Feuerwerk und Rauch
 - Reflektierende und glänzende Flächen wie z.B. Autolack oder eine Wasseroberfläche.
- In solchen Fällen kann die Verwendung des Schärfespeichers eventuell das Problem lösen.

SELBSTAUSLÖSER

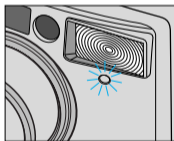
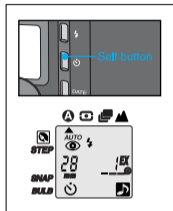

- Diesen Modus können Sie durch einmaliges Drücken der Taste SELF erreichen. Mit dieser Betriebsart können Sie Aufnahmen von sich selbst machen.
- Beim Drücken des Auslösers leuchtet die Selbstauslöserlampe 7 Sekunden lang auf. Danach blinkt die Lampe 3 Sekunden lang schnell und die Aufnahme wird gemacht.





DOPPEL-SELBSTAUSLÖSER

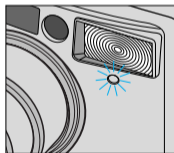
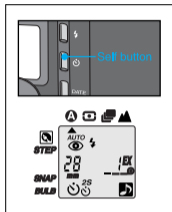

- Diesen Modus wählen Sie durch zweimaliges Drücken der Taste SELF.
- Wenn Sie den Auslöser drücken, wird zunächst eine normale Selbstaufnahme gemacht. Nach weiteren 2 Sekunden erfolgt eine zweite Aufnahme.

BITTE BEACHTEN

- Bei Einsatz des Blitzes kann sich das Aufnahmeintervall aufgrund der Blitzladezeit verlängern.





UM 2 SEKUNDEN VERZÖGERTE VERSCHLUßAUSLÖSUNG

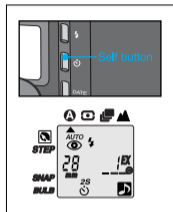

- Verwenden Sie diese Betriebsart, um die Verwacklungsgefahr bei Freihandaufnahmen zu senken.
- In dieser Betriebsart wird die Aufnahme 2 Sekunden nach dem Auslösen gemacht.
- Zur Verwendung dieser Betriebsart stellen Sie die Kamera auf eine stabile Fläche. Wählen Sie die Einstellung durch dreimaliges Drücken der SELF-Taste, bevor Sie die Aufnahme machen.

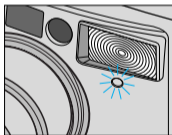

☺☺☺ AUFNAHMEN MIT FERNBEDIENUNG (Optional)

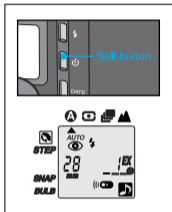

- Wählen Sie diesen Modus durch viermaliges Drücken der Taste SELF (nur mit QD-Modell möglich.)
- Wenn Sie diese Betriebsart einstellen, blinkt alle 2 Sekunden die Selbstausslöserlampe.
- Aufnahme mit Fernbedienung, dazu Fernbedienungstaste drücken. Die Kamera macht die Aufnahme nach 2 Sekunden.

Teilebezeichnungen der Fernbedienung

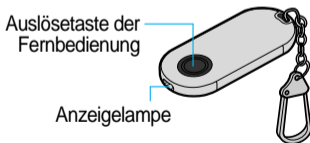

ERSETZEN DER BATTERIE IN DER FERNBEDIENUNG (Optional)

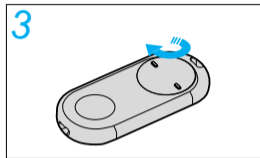
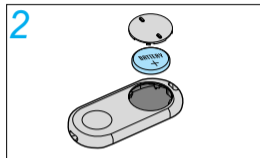
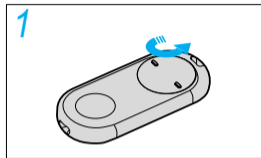

Ersetzen der Batterie.

- Siehe Abbildungen oben.

BITTE BEACHTEN

- Verwenden Sie eine Lithiumbatterie (JIS CR2025)
- Vergewissern Sie sich, daß die Batterie richtig eingelegt ist. Der Pluspol (+) muß sich oben befinden.

PANORAMA-AUFNAHMEN

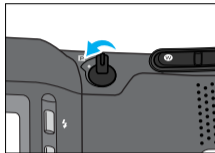

- Verwenden Sie diesen Modus für Panorama-Aufnahmen, z.B. von Landschaften.
- Wenn Sie diese Betriebsart wählen, ändert sich das Sucherbild entsprechend, um das Panoramaformat anzuzeigen.
- Der Bildbereich in dieser Betriebsart wird schmaler.
- Wählen Sie diese Betriebsart mit dem PANORAMA-Schalter. Der Panorama-Modus läßt sich für einzelne Bilder eines Filmes anwenden.
- Vergessen Sie nicht, Ihr Fotolabor daraufhinzuweisen, daß der Film Panoramaaufnahmen enthält. Dieser Service kann eventuell gesondert berechnet werden.

BITTE BEACHTEN

- Auch in diesem Modus kann ein Datum einbelichtet werden.
(Nur Q.D. Modell, siehe Seite 19)



<Normal>



<Panorama>

PFLEGE UND AUFBEWAHRUNG

- Falls Ihre Kamera gesäubert werden muß, benutzen Sie hierzu bitte ein weiches fusselfreies Tuch.
- Das Objektiv sollte ausschließlich (und sehr vorsichtig) mit einem Objektivreinigungstuch und geeigneter Reinigungsflüssigkeit gesäubert werden (wenden Sie sich an Ihren Kamerahändler).
- Vermeiden Sie, daß die Kamera mit Sand oder Wasser in Berührung kommt.
- Bewahren Sie Ihre Kamera stets trocken und kühl, frei von Feuchtigkeit und Staub auf.
- Setzen Sie sie niemals großer Hitze, z.B. in einem geparkten Auto, aus und schützen Sie sie stets vor direkter Sonneneinstrahlung. Vermeiden Sie plötzliche Stöße oder Vibrationen. Sollte Ihre Kamera einmal heruntergefallen sein, ist es sicher eine gute Idee, sie vor dem weiteren Gebrauch kurz durchchecken zu lassen.

Warnung

- Versuchen Sie nicht, die Kamera selbst auseinanderzunehmen. Die Kamera enthält Hochspannungsbauteile, die zu Verletzungen führen können, wenn sie nicht sachgemäß behandelt werden.
 - Der Temperaturbereich, in dem die Kamera funktioniert, reicht von 50°C bis -10°C.
 - Die Kameraleistung kann bei sehr kaltem Wetter vermindert sein. Wenn Sie Aufnahmen bei Temperaturen unter 7°C planen, achten Sie darauf, die Kamera und Batterie in Aufnahmepausen warm zu halten. Falls Ihre Kamera sehr kalt geworden ist, bringen Sie sie langsam in ihrer Tasche wieder auf Raumtemperatur. Kondensation kann Bilder verderben und bei extremen Bedingungen die elektronischen Bauteile in Innern der Kamera beschädigen.
- ※ Falls Sie Probleme mit Ihrer Kamera haben, bringen Sie sie zu Ihrem Händler und fragen Sie ihn um Rat.

FEHLERSUCHE

- Die Kamera löst nicht aus.

Prüfen	Abhilfe	Seite
Ist die Objektivabdeckung ganz geöffnet?	Ein/Aus-Taste nochmals drücken.	13
Ist die Batterie richtig eingelegt?	Wieder richtig einsetzen.	9
Haben Sie die Kamera längere Zeit nicht verwendet?	Batterie wechseln.	10

- Das Bild ist teilweise dunkel oder unscharf.

Prüfen	Abhilfe	Seite
Wurde das Objektiv oder andere Sensoren durch Ihre Finger oder Haare blockiert?	Achten Sie darauf, das Objektiv oder den Belichtungsmeflsensor nicht zu blockieren.	14
Haben Sie das Motiv korrekt innerhalb der Bildbegrenzungsrahmen im Sucher ausgerichtet?	Bitte lesen Sie unter "Sucher und Anzeigen "	8
Haben Sie den Panorama-Modus eingestellt?	Verlassen Sie den Panorama-Modus.	42

TECHNISCHE DATEN

TYP		Vollautomatische 35mm-Kleinbild-Kompaktkamera
FILM	Format	35mm DX-codierter Film, 24 x 36mm
	Filmempfindlichkeit	Automatische Einstellung bei DX-codierten Filmen zwischen ISO 50 und 3200
	Filmeinlegen	Automatische Vorspulation zum ersten Bild bei Schließung der Rückwand.
	Filmtransport	Automatischer Weitertransport, Einzelbild oder Serienaufnahmen
	Rückspulung	Automatische Filmrückspulung am Filmende, auf Wunsch auch vorzeitig möglich
OBJEKTIV		Schneider lens F4.5~11.0 / 28-90mm 9 Elemente in 8 Gruppen
VERSCHLUSS		Programmverschluß, elektronisch gesteuert Verschlußzeitenbereich : 1/3 ~ 1/400 Sek. B-Einstellung (Langzeitbereich) : 60 ~ 1 Sek.
BELICHTUNG		Programmautomatik Mefibereich mit ISO 100 Film • Weitwinkel (28mm) : EV 6.0 ~ 17 • Tele (90mm) : EV 8.4 ~ 17
SUCHER		Realbildsucher mit Autofokusrahmen Gesichtsfeld : 80% Suchervergrößerung : 0.32~0.9 Bildbereichsmarkierung bei Nahaufnahmen Panorama-Schalter gekuppelt

BLITZ	Typ	Eingebauter Elektronikblitz			
	Bereich	ISO	100	200	400
		28mm(Weitwinkel) 90mm(TELE)	5.3m / 17.4ft 2.4m / 7.9ft	7.4m / 24.3ft 3.4m / 11.2ft	10.5m / 34.4ft 4.7m / 15.4ft
Blitzfolgezeit	Ca. 6~8 Sek.				
SPECIAL FEATURES	Aufnahmebetriebsart	<ul style="list-style-type: none"> • Spot Aufnahme • Serienaufnahmen • CONTINUOUS shooting • Step zoom • Landschafts-Modus ; WIDE (Weitwinkel (28mm)) : 3.5m~ ∞, TELE (90mm) : 14m~ ∞ • Langzeitaufnahmen mit B-Einstellung • Schnapsschuß -Aufnahmen(zwischen 1.5~7m) • Stufen-Zoom • Porträt-Zoom 			
	Blitzbetriebsart	<ul style="list-style-type: none"> • Automatische Reduzierung roter Augen • Automatikblitz • Aufhellblitz (Fill-in) • Aufhellblitz und Reduzierung von roten Augen • Blitz AUS 			
	Autofokus-Modus	• Passiver Mehrstrahlautofokus			
	Selbstausröser	• Einzel-/Doppel-Selbstausröser • Fernbedienung (Option) • Um 2 Sekunden verzögerte Verschlüßauslösung			
		• Panorama-Modus (umschaltbar)			
DATUM UND BILDTITEL (Nur Q-D.-Modell)	Datum- oder Zeiteinstellung - 5 verschiedene Formate (Die Kamera enthält einen bis zum Jahr 2099 reichenden automatischen Kalender) Titeleinbelichtung-7 verschiedene Nachrichten				
STROMVERSORGUNG	Eine 3V Lithiumbatterie (CR 123A)				
ABMESSUNGEN (BXHXT)	116.5 x 65.5 x 43 mm / 4.57x2.57x1.69 in				
GEWICHT	250g (ohne Batterie)				

• Änderungen der Technischen Daten vorbehalten. • Alle Daten wurden nach Samsung Teststandards ermittelt.
~ 46 ~

KONTROLLE DES PHOTOAPPARATS

- Prüfen Sie den Zustand des Verschlusses

- Drücken Sie auf denselben und Sie werden ein klicken hören

- Versichern Sie sich noch einmal der Iris.

- Nachdem Sie die rückseitige Schutzhülle entfernt haben, öffnet sich das Objektiv, wenn Sie die Verschlussstaste drücken.
- Je nach Lichtverhältnissen weitet (dunkel) oder schliesst (hell) sich die Iris.
- Das Öffnen der Iris vor dem Druck der Verschlussstaste oder das Verschlussen bleiben derselben, weisen auf ein fehlerhaftes Funktionieren hin.

- Aufspulvorrichtung des Films.

- Bei jeder Öffnung oder Schließung der Schutzhülle hören Sie das Betriebswerk.
- Es ist ebenfalls normal das Betriebswerk zu hören, wenn die Aufspulvorrichtung nach der Hälfte des Films in Gang gesetzt wird.
- Versichern Sie sich des Zustands des aufgespulten Films. Der Photoapparat muss nun wieder in die Ausgangsstellung gebracht werden (default). Kontrollieren Sie ebenso alle anderen Funktionen.

- Einstellung des Blitzlichts

- und Blitzlichtfunktion im Inneren.

※ Es ist überaus wichtig, dass Sie Ihren Photoapparat jedesmal kontrollieren, damit keine psychologischen und finanziellen Schäden entstehen, falls dieser nicht funktionieren sollte, gerade dann wenn Sie ihn brauchen.

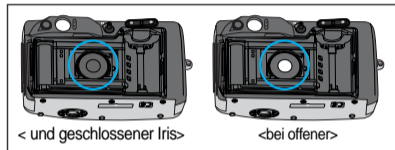

The Samsung logo, consisting of the word "SAMSUNG" in white, bold, sans-serif capital letters, centered within a blue, horizontally-oriented oval shape.

SAMSUNG TECHWIN CO., LTD.
OPTICS & DIGITAL IMAGING DIVISION
145-3, SANGDAEWON 1-DONG, JUNGWON-
GU, SUNGNAM-CITY, KYUNGKI-DO, KOREA 462-121
TEL : (82) 31-740-8086, 8088, 8090, 8092, 8099
FAX : (82) 31-740-8398, 8399

SAMSUNG OPTO-ELECTRONICS AMERICA, INC.
HEADQUARTERS
40 SEAVIEW DRIVE, SECAUCUS, NJ 07094
TEL : (1) 201-902-0347
FAX : (1) 201-902-9342
WESTERN REGIONAL OFFICE
18600 BROADWICK ST.,
RANCHO DOMINGUEZ, CA 90220
TEL : (1) 310-537-7000
FAX : (1) 310-537-1566

SAMSUNG U.K. LIMITED.
PHOTO PRODUCTS DIV.
SAMSUNG HOUSE, 3 RIVERBANK WAY,
GREAT WEST ROAD, BRENTFORD,
MIDDLESEX, TW8 9RE, U.K.
TEL : (44) 20-8232-3348
FAX : (44) 20-8569-8385

SAMSUNG DEUTSCHLAND GmbH
SAMSUNG HAUS
AM KRONBERGER HANG 6, 65824 SCHWALBACH,
GERMANY
TEL : (49) 6196-66 53 01
FAX : (49) 6196-66 53 33

SAMSUNG FRANCE S.A.R.L.
BP 51 TOUR MAINE MONTPARNASSE 33,
AV .DU MAINE 75755,
PARIS CEDEX 15, FRANCE
TEL : (33) 1-4279-2282
FAX : (33) 1-4320-4510

SAMSUNG TECHWIN MOSCOW OFFICE
KOSMODAMIANSKAYA NABEREZNA 40/42,
MOSCOW, 113035, RUSSIA
TEL : (7) 095-937-7950
FAX : (7) 095-937-4851

SAMSUNG (Aust.) PTY. LTD.
LEVEL 33, NORTHPOINT BLDG., 100 MILLER STREET,
NORTH SYDNEY,
NSW 2060, AUSTRALIA
TEL : (61) 2-9955-3888
FAX : (61) 2-9955-4233

TIANJIN SAMSUNG OPTO-ELECTRONICS CO., LTD.
7 PINGCHANG ROAD NANKAI DIST., TIANJIN
P.R CHINA
POST CODE: 300190
TEL : (86) 22-2761-8867
FAX : (86) 22-2761-8864

* Internet address - [http : //www.samsungcamera.com/](http://www.samsungcamera.com/)



The CE Mark is a Directive conformity
mark of the European Community (EC)

6806 - 1206