

DVD Recorder

Инструкция по эксплуатации

RDR-GX310



DVD + ReWritable



SHOWVIEW®

ПРЕДУПРЕЖДЕНИЕ

Во избежание возникновения пожара или удара электрическим током берегите устройство от дождя и влаги.

Во избежание удара электрическим током не открывайте корпус устройства самостоятельно. Техническое обслуживание должно осуществляться только сотрудниками сервисных центров.

Шнур питания (провод электропитания) может быть заменен только в специализированном сервисном центре.

CLASS 1 LASER PRODUCT
LASER KLASSE 1
クラス1レーザ製品

Данный продукт классифицируется как ЛАЗЕРНОЕ УСТРОЙСТВО КЛАССА 1. Этикетка CLASS 1 LASER PRODUCT находится на защитном кожухе лазера внутри ограждения.

Внимание!

Использование оптических приборов с данным устройством вредно для зрения. Поскольку используемый в DVD-рекордере лазерный луч опасен для зрения, не пытайтесь самостоятельно разбирать устройство.

Техническое обслуживание должно осуществляться только сотрудниками сервисных центров.

CAUTION CLASS 3B VISIBLE AND INVISIBLE LASER RADIATION WHEN OPEN. AVOID EXPOSURE TO THE BEAM.
ATTENTION QUAND QUERRE SITES TOUT EXPOSITION AU FASCEAU.
ADVARSEL KLASSE 3B SYMBLIG OG USYMBLIG LASERSTRÅLING VED ÅBNING.
VARNING KLASSE 3B SYMBLIG OG OSYMBLIG LASERSTRÅLING NÄR DENNA DEL ÄR ÖPPNAD. UNDVIK ATT UTSÄTTAS FÖR STRÅLING.
VORSICHT BEI GEÖFFNETER ABDECKUNG IST SICHTBARE UND UNSICHTBARE LASERSTRAHLUNG DER KLASSE 3B MIT GERÄTEHÜLSE VERBODEN. VERMEIDEN SIE ABER NICHT DEN LASERSTRAHL AUSSETZEN.
PRECAUCION CUANDO SE ABRE HAY RADIACION LASER DE CLASE 3B VISIBLE E INVISIBLE. EVITE LA EXPOSICION A LOS RAYOS LASER.
VARO! KÄÄTTÄESSÄ OLET ALTUINA NÄKYVÄLLÄ JA NÄKYVÄTTÖMÄLLÄ LUOKAN 3B LASERISÄTELYLLE.
注意 ここを開くとCLASS 3Bの可視レーザー光及び不可視レーザー光が放射されます。光束を直接見たり、触れたりしないでください。
DHW247-A

Такая этикетка находится на защитном кожухе лазера внутри корпуса устройства.



Изготовитель:
Сони Корпорейшн

Адрес:
6-7-35 Киташинагава,
Шинагава-ку, Токио
141-0001, Япония

Страна-производитель:
Малайзия

Меры предосторожности

- Данный аппарат работает от сети с напряжением 220 – 240 В переменного тока, 50/60 Гц. Проверьте, соответствует ли рабочее напряжение аппарата напряжению Вашей местной электрической сети.
- Во избежание возникновения пожара или удара электрическим током не ставьте на устройство наполненные жидкостью предметы, например, вазы.

“ШоуВью” (SHOWVIEW) является официально зарегистрированной торговой маркой корпорации “Джемстар Девелопмент Корпорейшн” (Gemstar Development Corporation). Система “ШоуВью” (SHOWVIEW) изготовлена по лицензии корпорации “Джемстар Девелопмент Корпорейшн” (Gemstar Development Corporation).



Утилизация электрического и электронного оборудования

Данная директива применяется только в странах Евросоюза и других европейских странах, где действуют системы раздельного сбора отходов.

Меры предосторожности

Данное оборудование было протестировано с использованием соединительного кабеля менее 3 м и признано соответствующим ограничениям, установленным директивой EMC.

О безопасности

При попадании какого-либо твердого предмета или жидкости внутрь корпуса отсоедините видеомагнитофон от сети питания и проверьте его у квалифицированного обслуживающего персонала перед дальнейшей эксплуатацией.

Об источниках питания

- Данное устройство не будет отключено от электросети, пока шнур питания подключен к сетевой розетке, даже если вы выключили само устройство с помощью кнопки.
- Если Вы не собираетесь использовать видеомагнитофон в течение длительного периода времени, не забудьте отсоединить его от сетевой розетки. Для отсоединения сетевого шнура переменного тока (провода электропитания) беритесь непосредственно за штепсельную вилку, ни в коем случае не тяните за шнур.

Об установке

- Установите видеомагнитофон в месте с достаточной вентиляцией для предотвращения накопления в нем тепла.
- Не устанавливайте видеомагнитофон на мягкую поверхность, как, например, коврик, которая может перекрыть вентиляционные отверстия.

- Не устанавливайте данное устройство в местах, где пространство ограничено, например, в книжных шкафах и т.п.
- Не устанавливайте видеомэгнитофон в месте, расположенном возле источников тепла или подверженном воздействию прямых солнечных лучей, чрезмерному запылению или механическим ударам.
- Не устанавливайте видеомэгнитофон в наклонном положении. Он предназначен для эксплуатации только в горизонтальном положении.
- Держите аппарат и диски подальше от оборудования с сильными магнитными полями, как, например, микроволновые печи или большие громкоговорители.
- Не кладите на видеомэгнитофон тяжелые предметы.

О записи

- Обратите внимание, что содержимое записи не может быть компенсировано ни при каких условиях, включая условия, которые могут возникать вследствие неисправности данного аппарата.
- Выполните пробную запись перед выполнением фактической записи.

Авторские права

- Телевизионные программы, фильмы, видеоленты, диски и другие материалы могут быть защищены авторскими правами. Несанкционированная запись таких материалов может противоречить положениям законов об авторском праве. Также использование данного видеомэгнитофона с передачами кабельного телевидения может потребовать разрешения от передающей стороны кабельного телевидения и/или владельца программы.

- Это изделие включает технологию защиты авторских прав, которая защищена патентами США и другими правами на интеллектуальную собственность. Использование этой технологии защиты авторских прав должно быть одобрено Macrovision и предназначено для использования в быту и другого ограниченного использования для просмотра, если только иное не одобрено Macrovision. Запрещается копирование технологии и демонтаж изделия.

Функция защиты от копирования

Поскольку видеомэгнитофон имеет функцию защиты от копирования, программы, принимаемые через внешний тюнер (не прилагается), могут содержать сигналы защиты от копирования (функции защиты от копирования) и как таковые могут быть не перезаписываемыми, в зависимости от типа сигнала.

ВАЖНЫЕ ПРИМЕЧАНИЯ

Предостережение: Данный видеомэгнитофон способен удерживать неподвижное видеоизображение или изображение экранной индикации на Вашем телевизионном экране неограниченное количество времени. Если Вы будете оставлять неподвижное видеоизображение или экранную индикацию на Вашем телевизоре в течение продолжительного периода времени, существует опасность неисправного повреждения Вашего телевизионного экрана. Плазменные панели и проекционные телевизоры особенно чувствительны к этому.

Если у Вас имеются какие-либо вопросы или проблемы, касающиеся Вашего видеомэгнитофона, пожалуйста, обратитесь к Вашему ближайшему дилеру фирмы Sony.

Об этом руководстве

- В данном руководстве “диск” используется как общий термин для дисков DVD или CD, если в тексте или на рисунках не указано иное.
- Инструкции в данном руководстве описывают регуляторы на пульте дистанционного управления. Вы также можете использовать регуляторы на видеомэгнитофоне, если они имеют такие же или похожие названия, что и на пульте дистанционного управления.
- Иллюстрации экранной индикации, используемые в данном руководстве, могут не совпадать с графическим изображением на экране Вашего телевизора.
- Пояснения, касающиеся дисков DVD в данном руководстве, относятся к диску DVD, созданным на данном видеомэгнитофоном. Пояснения не распространяются на диски DVD, созданные на других видеомэгнитофонах и воспроизводимые на данном видеомэгнитофоне.

Оглавление

ПРЕДУПРЕЖДЕНИЕ	2
Меры предосторожности	2
Способы использования Вашего DVD-видеомагнитофона	7
Быстрое руководство по типам дисков	8
Диски, доступные для записи и воспроизведения	8
Диски, доступные для воспроизведения	10

Подключения и установки 13

Подключение видеомагнитофона	13
Шаг 1: Распаковка	13
Шаг 2: Подсоединение антенного кабеля	14
Шаг 3: Подсоединение видеосюжуров	15
Использование кнопки PROGRESSIVE	16
Шаг 4: Подсоединение аудиосюжуров	17
Шаг 5: Подсоединение сетевого шнура (провода электропитания)	18
Шаг 6: Подготовка пульта дистанционного управления	19
Управление телевизорами с помощью пульта дистанционного управления	19
Регулировка громкости Вашего аудио/видео усилителя (приемника) с помощью пульта дистанционного управления	21
Если у Вас есть DVD-проигрыватель Sony или более одного DVD-видеомагнитофона Sony	22
Шаг 7: Easy Setup	23
Подсоединение кассетного видеомагнитофона или подобного устройства	25
Подсоединение к гнездам LINE IN 1 или 3	25
Подсоединение к гнездам LINE 2 IN на передней панели	26
Подсоединение к спутниковому или цифровому тюнеру	27

Семь основных операций

— Ознакомление с Вашим DVD-видеомагнитофоном

1. Вставление и форматирование диска DVD (Disc Info)	28
Вставление диска	28
Форматирование диска DVD (Disc Info)	28
2. Запись программы	30
Проверка состояния диска во время записи	31
3. Воспроизведение записанной программы (Список заголовков)	31
4. Отображение времени воспроизведения и информации о воспроизведении	34
Проверка времени воспроизведения/оставшегося времени	35
5. Изменение названия записываемой программы	36
6. Маркировка и защита диска	38
Маркировка диска	38
Защита диска	38
7. Воспроизведение диска на другой DVD-аппаратуре (Finalize)	39
Отмена финализации диска	40

Запись по таймеру	41
Перед записью	41
Режим записи	41
Запись стереофонических и двужычных программ	42
Незаписываемые изображения	42
Запись по таймеру (Стандартная/ShowView)	43
Установка таймера вручную (Стандартная)	43
Запись телевизионных программ с использованием системы ShowView	45
Использование функции быстрой записи по таймеру	46
Настройка качества и размера записываемого изображения	46
Создание разделов в заголовке	48
Проверка/Изменение/Отмена установок таймера (Список таймера)	48
Запись с подсоединенной аппаратуры	50
Запись с подсоединенной аппаратуры с помощью таймера (Синхронная запись)	50
Запись с подсоединенной аппаратуры без таймера	52
Воспроизведение	53
Воспроизведение	53
Опции воспроизведения	55
Настройка качества изображения	57
Настройка качества звука	58
Воспроизведение с начала программы, которую Вы записываете (Воспроизведение без прерывания записи)	59
Воспроизведение предыдущей записи во время выполнения другой (Одновременная запись и воспроизведение)	59
Поиск заголовка/раздела/дорожки и т.п.	60
Поиск по пиктограммам (Визуальный поиск)	60
Поиск по номеру заголовка или временному коду	60
Воспроизведение аудиодорожек MP3 или файлов изображений JPEG	61
Выбор альбома или дорожки MP3	62
Выбор альбома или изображения JPEG	62
Об аудиодорожках MP3 и файлах изображений JPEG	64
Аудиодорожки MP3 и файлы изображений JPEG, которые видеомагнитофон может воспроизводить	64
О последовательности воспроизведения альбомов, дорожек и файлов	65
Удаление и редактирование	66
Перед редактированием	66
Опции редактирования для дисков DVD-RW (режим VR)	66
Опции редактирования для дисков DVD+RW/DVD-RW (видеорежим)/ DVD+R/DVD-R	67
Удаление и редактирование заголовка	68
Удаление раздела (Delete Chapter)	69
Удаление части заголовка (A-B Erase)	69
Удаление нескольких заголовков (Erase Titles)	70
Удаление всех заголовков на диске	70
Удаление заголовков для освобождения места на диске (Disc Map)	71
Создание разделов вручную	72

Создание и редактирование списка воспроизведения	72
Перемещение заголовка списка воспроизведения (Change Order)	74
Объединение нескольких заголовков списка воспроизведения (Combine)	74
Разделение заголовка списка воспроизведения (Divide)	75

Перезапись DV

Перед перезаписью DV	76
Подготовка к перезаписи DV	76
Запись всей ленты в формате DV (Перезапись одним касанием)	78
Программное редактирование	79

Установки и регулировки

Установки антенного приема и языка (Settings)	82
Channel Setting	82
Channel List (Изменение/Отключение каналов)	84
TV Guide Page	85
Clock	86
Language	86
Установки изображения (Video)	87
Установки звука (Audio)	89
Установки записи и родительского контроля (Features)	91
Установки диска и пульта дистанционного управления/Фабричные установки (Options)	94
Easy Setup (Переустановка видеомагнитофона)	96

Дополнительная информация

Поиск и устранение неисправностей	97
Функция самодиагностики (Когда на дисплее появляются буквы/цифры) ..	104
Примечания относительно данного видеомагнитофона	104
Технические характеристики	105
О стандарте i.LINK	106
Справочник по деталям и регуляторам	108
Глоссарий	112
Список кодов языка	114
Код региона	114
Алфавитный указатель	115

Способы использования Вашего DVD-видеомагнитофона

Запись/Воспроизведение Совместимый носитель данных и страницы для справок

Быстрый доступ к записанным заголовкам
– Список заголовков



+RW -RWVR -RW_{Video} +R -R

“3. Воспроизведение записанной программы (Список заголовков)” на стр. 31

Воспроизведение начала заголовка во время его записи
– Воспроизведение без прерывания записи



-RWVR

“Воспроизведение с начала программы, которую Вы записываете (Воспроизведение без прерывания записи)” на стр. 59

Просмотр одного заголовка во время записи другого
– Одновременная запись и воспроизведение



+RW -RWVR -RW_{Video} +R -R VCD
CD DATA DVD DATA CD

“Воспроизведение предыдущей записи во время выполнения другой (Одновременная запись и воспроизведение)” на стр. 59

Перезапись/Редактирование Совместимый носитель данных и страницы для справок

Создание Вашей собственной программы
– Список воспроизведения



-RWVR

“Создание и редактирование списка воспроизведения” на стр. 72

Автоматическая перезапись лент DV
– Перезапись DV



+RW -RWVR -RW_{Video} +R -R

“Перезапись DV” на стр. 76

Список дисков, доступных для записи и воспроизведения, приведен на стр. 8.

Быстрое руководство по типам дисков

Диски, доступные для записи и воспроизведения

Тип		Логотип диска	Обозначение, используемое в данном руководстве	Форматирование (новых дисков)	Совместимость с другими DVD-проигрывателями (финализация)
DVD+RW		 DVD+ReWritable  DVD+ReWritable	+RW	Автоматически форматируется в режиме +VR	Воспроизводится на DVD+RW-совместимых проигрывателях (финализируется автоматически)
DVD-RW	Режим VR	 DVD-RW	-RWvR	Форматируется в режиме VR (стр. 28)	Воспроизводится только на проигрывателях, совместимых с режимом VR (финализация не требуется)
	Видео режим	 DVD-RW 	-RWvideo	Форматируется в видеорежиме (стр. 28)	Воспроизводится на большинстве DVD-проигрывателей (необходима финализация) (стр. 39)
DVD+R		 DVD+R	+R	Форматируется автоматически	Воспроизводится на большинстве DVD-проигрывателей (необходима финализация) (стр. 39)
DVD+R DL		 DVD+R DL			
DVD-R		 DVD-R R4.7	-R	Форматируется автоматически	Воспроизводится на большинстве DVD-проигрывателей (необходима финализация) (стр. 39)

Версии используемых дисков (на март 2005 г.)

- Диски DVD+RW 8-кратной скорости или менее
- Диски DVD-RW 6-кратной скорости или менее (Вер.1.1, Вер.1.2 с CPRM^{*1})
- Диски DVD+R 16-кратной скорости или менее
- Диски DVD-R 16-кратной скорости или менее (Вер.2.0, Вер.2.1)
- Диски DVD+R DL 2,4-кратной скорости (двухслойные)

“DVD+RW”, “DVD-RW”, “DVD+R”, “DVD+R DL”, и “DVD-R” являются торговыми марками.

^{*1} CPRM (Защита содержимого для записываемых носителей) представляет собой технологию кодирования, защищающую авторские права на изображение.

^{*2} Этот логотип применяется для дисков DVD-RW 4-кратной и 6-кратной скорости.

Функции записи				Функции редактирования				
Перезапись (стр. 41)	Автоматический раздел (стр. 91)	Ручной раздел (стр. 72)	Запись в формате 16:9 (стр. 46)	Изменение названия заголовка (стр. 68)	Удаление заголовка (стр. 70)	Удаление А-В (стр. 69)	Список воспроизведения (стр. 72)	
Да	Да	Нет	Нет	Да	Да	Да	Нет	
Да	Да	Да	Да	Да	Да	Да	Да	
Да	Да	Нет	Да ^{*3}	Да	Да	Нет	Нет	
Нет	Да	Нет	Нет	Да	Да ^{*4}	Нет	Нет	
Нет	Да	Нет	Да ^{*3}	Да	Да ^{*4}	Нет	Нет	









Диски, на которые не может быть выполнена запись

- 8-см диски
- Диски DVD-R в режиме VR (формат видеозаписи)

^{*3} Только в случае, если выбран режим записи LSP, SP, HSP или HQ, а опция “DVD Rec. Picture Size” установлена в положение “16:9”.

^{*4} Удаление заголовков не освобождает место на диске.

Диски, доступные для воспроизведения

Тип	Логотип диска	Обозначение, используемое в данном руководстве	Характеристики
DVD VIDEO			Диски, как, например, с фильмами, которые могут быть куплены или взяты напрокат
VIDEO CD			Диски VIDEO CD или CD-R/CD-RW в формате VIDEO CD/Super VIDEO CD
CD			Музыкальные CD или диски CD-R/CD-RW в формате музыкального CD
DATA DVD	—		Диски DVD+RW/DVD+R/DVD-RW/DVD-R/DVD-ROM, содержащие файлы изображений JPEG
DATA CD	—		Диски CD-ROM/CD-R/CD-RW, содержащие аудиодорожки MP3 или файлы изображений JPEG
8-см диски DVD+RW/DVD-RW/DVD-R	—	—	8-см диски DVD+RW, DVD-RW, и DVD-R, записанные DVD-видеокамерой. (Неподвижные изображения, записанные DVD-видеокамерой, не могут быть воспроизведены.)

“DVD VIDEO” и “CD” являются торговыми марками.

Диски, которые не могут быть воспроизведены

- Диски PHOTO CD
- Диски CD-ROM/CD-R/CD-RW, не записанные в формате музыкального CD или видео CD или не содержащие файлов MP3 или JPEG
- Область данных на дисках CD-Extra
- Диски DVD-ROM, не содержащие файлов JPEG, или не в формате DVD Видео
- Диски DVD Аудио
- Диски DVD-RAM
- Слой HD на аудиодисках Super CD

- Диски DVD VIDEO с кодом другого региона (стр. 11)
- Диски DVD-R, записанные в режиме VR (формат видеозаписи)

Максимальное количество записываемых заголовков

Диск	Количество заголовков*
DVD-RW/DVD-R	99
DVD+RW/DVD+R	49
DVD+R DL	49

* Максимальная продолжительность каждого заголовка составляет восемь часов.

Примечания относительно операций воспроизведения дисков DVD VIDEO/VIDEO CD

Некоторые операции воспроизведения дисков DVD VIDEO/VIDEO CD могут быть преднамеренно установлены производителями программного обеспечения. Поскольку данный видеомаягнитофон воспроизводит диски DVD VIDEO/VIDEO CD в соответствии с содержимым диска, созданным производителями программного обеспечения, некоторые функции воспроизведения могут быть недоступны. См. также инструкции, прилагаемые к дискам DVD VIDEO/VIDEO CD.

Код региона (только DVD VIDEO)

Ваш видеомаягнитофон имеет код региона, напечатанный на задней стороне аппарата, и будет воспроизводить только диски DVD VIDEO (только воспроизведение), на которых нанесены идентичные коды региона. Данная система используется для защиты авторских прав.

Диски DVD VIDEO с маркировкой  также можно воспроизводить на данном видеомаягнитофоне.

Если Вы попытаетесь воспроизвести любой другой DVD VIDEO, на экране телевизора появится сообщение “Playback prohibited by region code.”. В зависимости от DVD VIDEO, маркировка кода региона может отсутствовать, даже если воспроизведение DVD VIDEO запрещено в силу местных ограничений.



Музыкальные диски, закодированные с помощью технологий защиты авторских прав

Этот продукт предназначен для воспроизведения дисков, отвечающим требованиям стандарта Compact Disc (CD). В настоящее время некоторые компании звукозаписи выпускают различные музыкальные диски, закодированные с помощью технологий защиты авторских прав. Помните, что среди таких дисков встречаются такие, которые не отвечают требованиям стандарта CD, и их нельзя воспроизводить с помощью данного устройства.

Примечание относительно дисков DualDiscs

DualDisc – это двусторонний диск, на одной стороне которого записан материал в формате DVD, а на другой стороне – аудиоматериалы.

Однако поскольку сторона с аудиоматериалами не отвечает требованиям стандарта Compact Disc (CD), воспроизведение на этом устройстве не гарантируется.

Примечания

- Некоторые диски DVD+RW/DVD+R, DVD-RW/DVD-R или CD-RW/CD-R не могут быть воспроизведены на данном видеомагнитофоне по причине качества записи или физического состояния диска, либо характеристик записывающего устройства и авторских прав на программное обеспечение. Диск не будет воспроизводиться, если он не был правильно обработан после записи. За более подробной информацией обращайтесь к инструкциям по эксплуатации записывающего устройства.
- Вы не можете смешивать режим VR и видеорежим на одном и том же DVD-RW. Чтобы сменить формат диска, переформатируйте диск (стр. 28). Помните, что содержимое диска после переформатирования будет стерто.
- Вы не можете сократить время, необходимое для записи, даже для дисков высокой скорости.
- Рекомендуется использовать диски с надписью “For Video” (“Для видео”) на их упаковке.
- Вы не сможете добавить новые записи на диски DVD+R, DVD-R или DVD-RW (видеорежим), содержащие записи, сделанные на другой DVD-аппаратуре.
- В некоторых случаях Вы не сможете добавить новые записи на диски DVD+RW, содержащие записи, сделанные на другой DVD-аппаратуре. При добавлении новой записи помните, что данный видеомагнитофон переписет меню DVD.
- Вы не сможете редактировать записи на дисках DVD+RW, DVD-RW (видеорежим), DVD+R или DVD-R, сделанные на другой DVD-аппаратуре.
- Если диск содержит данные, записанные на персональном компьютере, нераспознаваемые данным видеомагнитофоном, то эти данные могут быть стерты.
- Вы, возможно, не сможете выполнить запись на некоторые диски, доступные для записи, в зависимости от диска.

Подключение видеомэагнитофона

Следуйте действиям шагов 1 – 7 для подключения и настройки установок видеомэагнитофона.

Примечания

- Вставляйте шнуры плотно для предотвращения нежелательных помех.
- Обращайтесь к инструкциям, прилагаемым к подсоединяемым компонентам.
- Вы не сможете подсоединить данный видеомэагнитофон к телевизору, не имеющему гнезда видеовхода.
- Не забудьте отсоединить сетевой шнур (провод электропитания) каждого компонента перед подсоединением.

Шаг 1: Распаковка

Проверьте, что Вы имеете следующие предметы:

- Аудио/видео шнур (фоноштекер × 3 ↔ фоноштекер × 3) (1)
- Сетевой шнур (провод электропитания) (1)
- Антенный кабель (1)
- Пульт дистанционного управления (пульт) (1)
- Батарейки типа R6 (размер AA) (2)

Шаг 2: Подсоединение антенного кабеля

Подсоедините антенный кабель, следуя действиям пунктов, приведенных ниже. Не подсоединяйте сетевой шнур (провод электропитания) до тех пор, пока Вы не достигнете раздела “Шаг 5: Подсоединение сетевого шнура (провода электропитания)” на стр. 18.

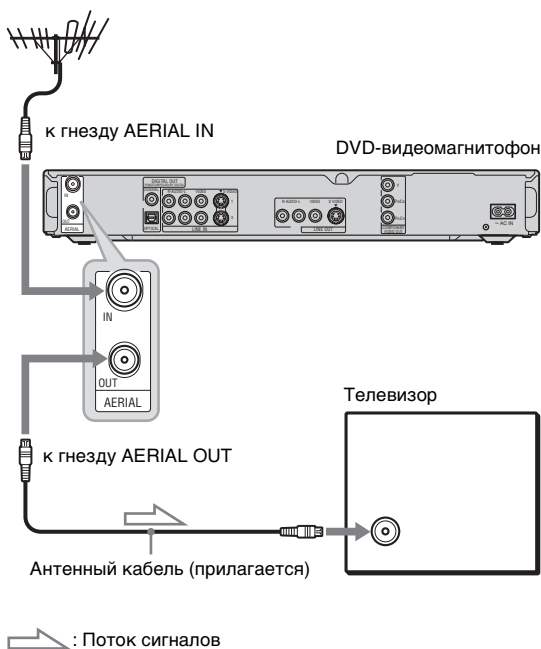

- 1** Отсоедините антенный кабель от Вашего телевизора и подсоедините его к гнезду AERIAL IN на задней панели видеомагнитофона.
- 2** Соедините гнездо AERIAL OUT видеомагнитофона и антенный вход Вашего телевизора, используя прилагаемый антенный кабель.

Шаг 3: Подсоединение видеочка

Выберите одну из следующих конфигураций **A** – **C**, в соответствии с входным гнездом на Вашем телевизионном мониторе, проекторе или аудио/видео усилителе (приемнике). Это даст Вам возможность просматривать изображения.

A Подсоединение к гнезду видеовхода

Вы будете наслаждаться изображениями стандартного качества.

B Подсоединение к входному гнезду S VIDEO

Вы будете наслаждаться высококачественными изображениями.

C Подсоединение к входным гнездам компонентного видео (Y, P_B/C_B, P_R/C_R)

Вы будете наслаждаться точным воспроизведением цвета и высококачественными изображениями.

Если Ваш телевизор принимает сигналы в прогрессивном формате 525p/625p, Вы должны использовать это соединение. Затем нажмите кнопку PROGRESSIVE на пульте дистанционного управления, чтобы посылать прогрессивные видеосигналы. Подробные сведения см. в разделе “Использование кнопки PROGRESSIVE” на стр. 16.

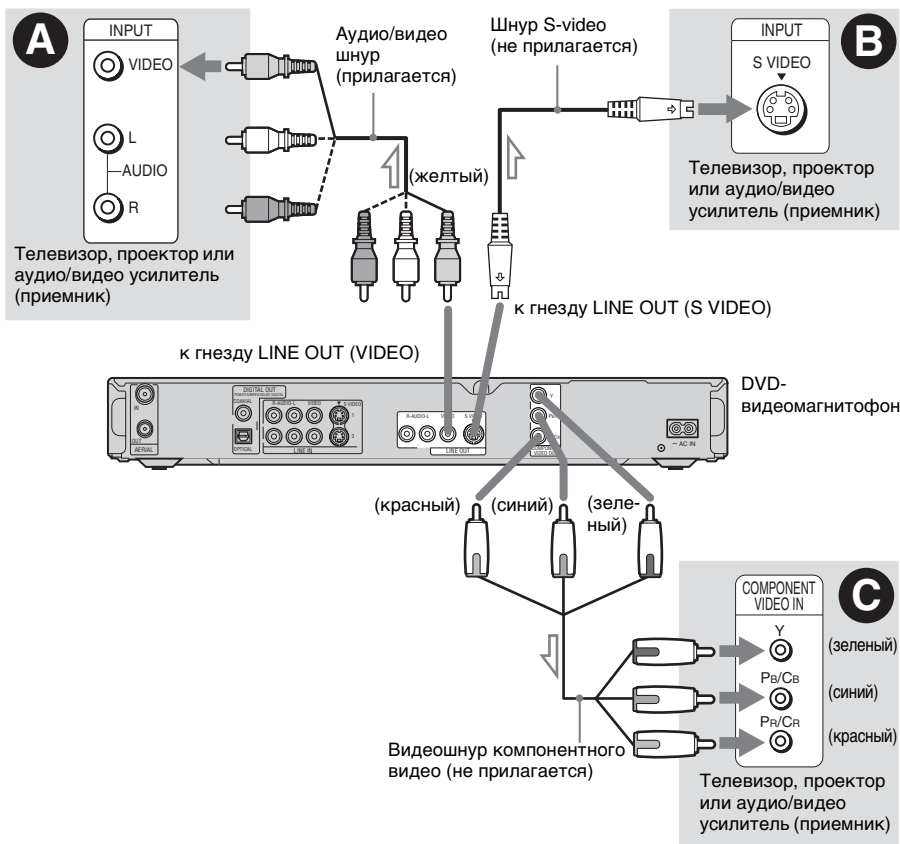

: Поток сигналов

При воспроизведении “широкоэкранных” изображений

Некоторые записанные изображения могут не соответствовать к экрану Вашего телевизора. Для изменения размера изображения см. стр. 87.

Если Вы подсоединяетесь к кассетному видеомagnитofону

Подсоедините Ваш кассетный видеомagnитofон к гнезду LINE IN видеомagnитofона (стр. 25).

Примечания

- Не устанавливайте соединение между видеомagnитofоном и Вашим телевизором с помощью более чем одного типа видеощнура одновременно.
- Вы не сможете использовать кнопку PROGRESSIVE при соединениях **A** и **B**.

Использование кнопки PROGRESSIVE

При помощи кнопки PROGRESSIVE Вы можете выбирать формат сигнала, в котором видеомagnитofон будет выводить видеосигналы: чересстрочный или прогрессивный.

- 1** Подсоедините видеомagnитofон, используя гнезда COMPONENT VIDEO OUT (конфигурация **C** на стр. 15).
- 2** Нажмите кнопку PROGRESSIVE. Индикация “PROGRESSIVE” появится на дисплее передней панели, когда видеомagnитofон начнет выводить прогрессивные сигналы.

◆ Прогрессивный

Выбирайте этот формат, когда:

- Ваш телевизор принимает прогрессивные сигналы, и
- телевизор подсоединен к гнездам COMPONENT VIDEO OUT.

Помните, что изображение не будет четким или не появится вообще, если Вы выберете вывод прогрессивного сигнала при невыполнении одного из приведенных выше условий.

◆ Чересстрочный

Установите в это положение, если:

- Ваш телевизор не принимает прогрессивные сигналы, или
- Ваш телевизор подсоединен к гнездам, отличным от COMPONENT VIDEO OUT (LINE OUT (VIDEO или S VIDEO)).

Совет

Если Вы выберете вывод прогрессивного сигнала, Вы можете выполнить точную настройку сигнала в соответствии с типом просматриваемого программного обеспечения (стр. 88).

Шаг 4: Подсоединение аудиошнуров

Выберите одну из следующих конфигураций, **A** или **B**, в соответствии с входным гнездом на Вашем телевизоре, проекторе или аудио/видео усилителе (приемнике). Это даст Вам возможность слышать звук.

A Подсоединение к входным аудиогнездам L/R

При данном соединении для звука будут использоваться два громкоговорителя Вашего телевизора или стереофонического усилителя (приемника). Вы можете наслаждаться следующими эффектами окружающего звука (стр. 55).

- Телевизор: Динамический, широкий, ночной
- Стереофонический усилитель (приемник): Стандартный, ночной

B Подсоединение к цифровому входному аудиогнезду

Используйте данное подключение, если Ваш аудио/видео усилитель (приемник) имеет декодер Dolby*¹ Digital, DTS*², или MPEG аудио и цифровое входное гнездо. Вы сможете наслаждаться эффектами окружающего звука Dolby Digital (5.1 каналов), DTS (5.1 каналов), и MPEG аудио (5.1 каналов).

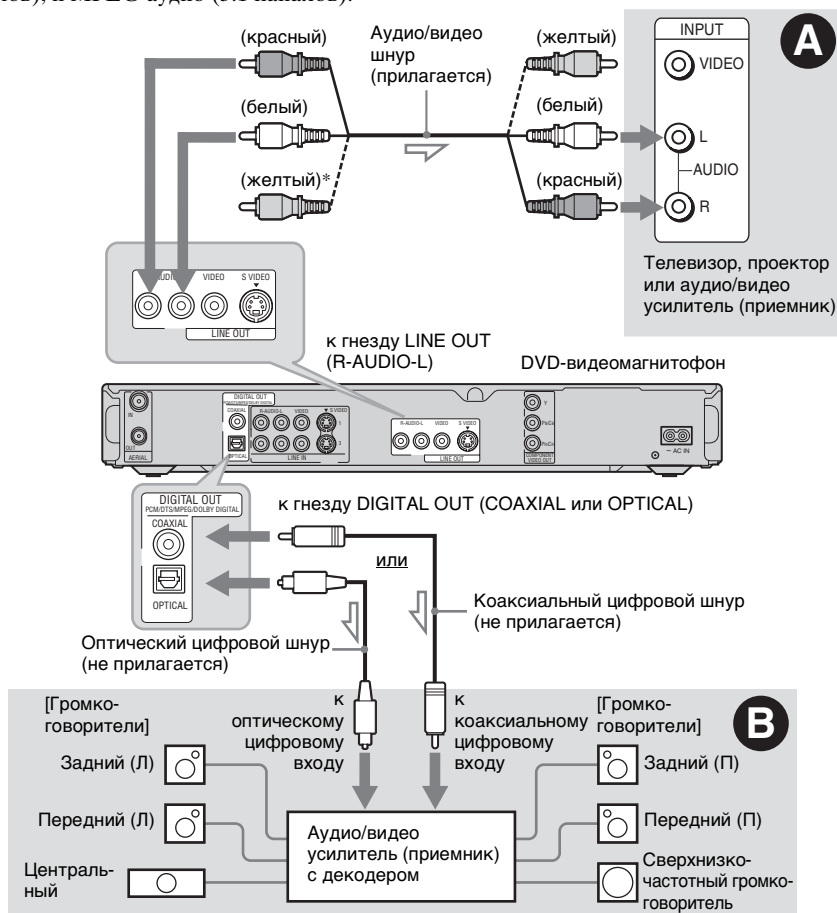

* Желтый штекер используется для видеосигналов (стр. 15).

Совет

Для получения информации о правильном расположении громкоговорителей см. инструкции по эксплуатации, прилагаемые к подключаемым компонентам.

Примечания

- Не подсоединяйте одновременно гнезда аудиовыхода Вашего телевизора к гнездам LINE IN (R-AUDIO-L). Это может вызвать нежелательные помехи со стороны громкоговорителей Вашего телевизора.
- При соединении **A**, не подсоединяйте одновременно гнезда LINE IN (R-AUDIO-L) и LINE OUT (R-AUDIO-L) к гнездам аудиовыхода Вашего телевизора. Это может вызвать нежелательные помехи со стороны громкоговорителей Вашего телевизора.
- При соединении **B**, после завершения подсоединения выполните соответствующие установки опции “Audio Connection” в меню “Easy Setup” (стр. 23). В противном случае из Ваших громкоговорителей звук слышен не будет, или же будет слышен громкий шум.
- При соединении **B**, эффекты окружающего звука данного видеомагнитофона не могут быть использованы.

*1 Изготовлено по лицензии компании Dolby Laboratories.
“Долби” и знак в виде двойной буквы D являются товарными знаками компании Dolby Laboratories.

*2 “DTS” и “DTS Digital Out” являются торговыми марками Digital Theater Systems, Inc.

Шаг 5: Подсоединение сетевого шнура (провода электропитания)

Подсоедините прилагаемый сетевой шнур (провод электропитания) к разъему AC IN видеомагнитофона. Затем подключите сетевые шнуры (провода электропитания) видеомагнитофона и телевизора к электрической сети. После подсоединения сетевого шнура (провода электропитания)

Вам следует немного подождать, прежде чем начать эксплуатацию видеомагнитофона. Вы можете начать эксплуатацию видеомагнитофона сразу, как только высветится дисплей на передней панели, и видеомагнитофон войдет в режим ожидания.

Если Вы подсоединяете дополнительную аппаратуру к данному видеомагнитофону (стр. 25), не забудьте подсоединить сетевой шнур (провод электропитания) после завершения всех подсоединений.

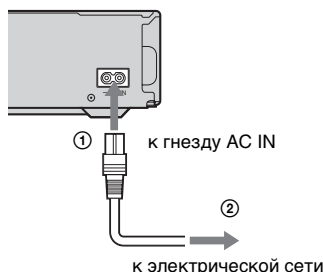

Шаг 6: Подготовка пульта дистанционного управления

Вы можете управлять видеомагнитофоном при помощи прилагаемого пульта дистанционного управления. Вставьте две батарейки типа R6 (размер AA), совмещая концы ⊕ и ⊖ батареек с соответствующими значками внутри батарейного отсека. При использовании пульта дистанционного управления направляйте его на датчик дистанционного управления **R** на видеомагнитофоне.

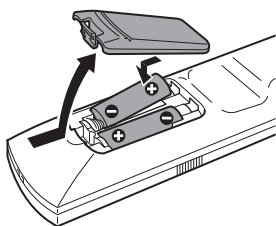

Примечания

- Если прилагаемый пульт дистанционного управления создает помехи для другого DVD видеомагнитофона или DVD проигрывателя Sony, измените номер режима команд для данного видеомагнитофона (стр. 22).
- Используйте батарейки надлежащим образом во избежание возможных утечек и коррозии. При появлении утечки не прикасайтесь к жидкости голыми руками. Соблюдайте следующие правила:
 - Не используйте новую батарейку со старой, или батарейки различных производителей.
 - Не пытайтесь перезарядить батарейки.
 - Если Вы не намереваетесь использовать пульт дистанционного управления в течение продолжительного периода времени, удалите батарейки.
 - При появлении утечки вытрите всю жидкость внутри батарейного отсека и вставьте новые батарейки.
- Не подвергайте датчик дистанционного управления (помеченный символом **R** на передней панели) воздействию прямого солнечного света или осветительной аппаратуры. Видеомагнитофон может не реагировать на пульт дистанционного управления.

Управление телевизорами с помощью пульта дистанционного управления

Вы можете настроить сигнал пульта дистанционного управления для управления Вашим телевизором. Если Вы подсоедините видеомагнитофон к аудио/видео усилителю (приемнику), Вы сможете использовать прилагаемый пульт дистанционного управления для регулировки громкости аудио/видео усилителя (приемника).

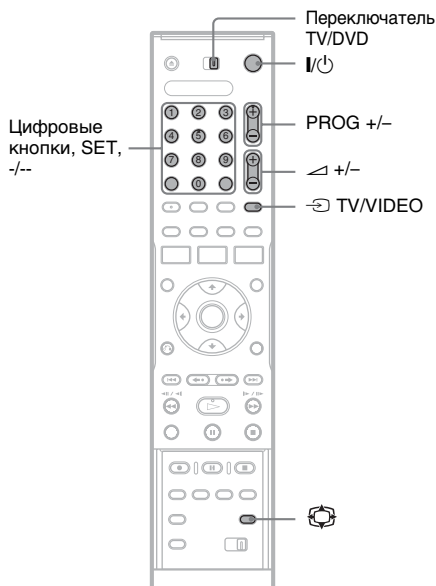

Примечания

- В зависимости от подсоединяемого устройства, Вы, возможно, не сможете управлять Вашим телевизором или аудио/видео усилителем (приемником) с помощью некоторых или всех кнопок, приведенных ниже.
- Если Вы введете новый кодový номер, то ранее введенный кодový номер будет стерт.
- При замене батареек пульта дистанционного управления кодový номер может быть переустановлен на установку по умолчанию. Установите нужный кодový номер еще раз.



- 1** Передвиньте переключатель TV/DVD в положение TV.
- 2** Удерживайте нажатой кнопку I/⏻.
- 3** Введите код изготовителя Вашего телевизора (см. ниже раздел “Кодовые номера телевизоров с возможностью управления”) при помощи цифровых кнопок.
- 4** Отпустите кнопку I/⏻.

Если переключатель TV/DVD установлен в положение TV, пульт дистанционного управления выполняет следующие операции:

Кнопки	Операции
I/⏻	Включает и выключает Ваш телевизор
⏮ (громкость) +/-	Регулирует громкость Вашего телевизора
PROG +/-	Выбирает программу на Вашем телевизоре
 (широкоэкранный режим)	Переключает на широкоэкранный режим и обратно широкоэкранный телевизор Sony
 TV/VIDEO	Переключает источник входа Вашего телевизора
Цифровые кнопки, а также кнопки SET, -/--*	Выбирает программу на Вашем телевизоре

* Если Вы используете цифровые кнопки для выбора телевизионной программы, нажмите кнопку -/-- с последующим нажатием цифровых кнопок для двузначных номеров.

Кодовые номера телевизоров с возможностью управления

Если перечисляется более одного кодового номера, попробуйте вводить их по одному за раз до тех пор, пока Вы не найдете тот, который будет работать с Вашим телевизором.

Производитель	Кодовый номер
Sony	01 (по умолчанию)
Aiwa	01 (по умолчанию)
Grundig	11
Hitachi	23, 24, 72
Loewe	06, 45
Nokia	15, 16, 69, 73
Panasonic	17, 49
Philips	06, 07, 08, 23, 45, 72
Saba	12, 13, 36, 43, 74, 75
Samsung	06, 22, 23, 71, 72
Sanyo	25
Sharp	29
Telefunken	12, 13, 36, 43, 74, 75
Thomson	12, 13, 43, 74, 75
Toshiba	38
LG	06
JVC	33

Регулировка громкости Вашего аудио/видео усилителя (приемника) с помощью пульта дистанционного управления

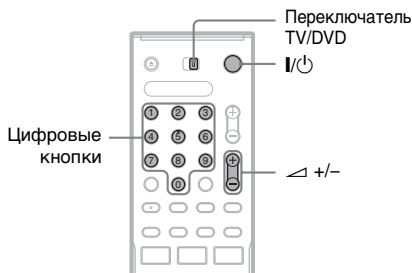

- 1** Передвиньте переключатель TV/DVD в положение DVD.
- 2** Удерживайте нажатой кнопку I/⏻ и введите код изготовителя (см. таблицу ниже) Вашего аудио/видео усилителя (приемника) при помощи цифровых кнопок.
- 3** Отпустите кнопку I/⏻.

Кнопки \triangleleft (громкость) +/- регулируют громкость аудио/видео усилителя.

Если Вы хотите регулировать громкость телевизора, передвиньте выключатель TV/DVD в положение TV.

💡 Совет

Если Вы хотите регулировать громкость телевизора, даже когда выключатель TV/DVD установлен в положение DVD, повторите действия приведенных выше пунктов и введите кодový номер 90 (по умолчанию).

Кодовые номера аудио/видео усилителей (приемников) с возможностью управления

Если перечисляется более одного кодового номера, попробуйте вводить их по одному за раз до тех пор, пока Вы не найдете тот, который будет работать с Вашим аудио/видео усилителем (приемником).

Производитель	Кодовый номер
Sony	78, 79, 80, 91
Denon	84, 85, 86
Kenwood	92, 93
Onkyo	81, 82, 83
Pioneer	99
Sansui	87
Technics	97, 98
Yamaha	94, 95, 96

Если у Вас есть DVD-проигрыватель Sony или более одного DVD-видеомагнитофона Sony

Если прилагаемый пульт дистанционного управления создает помехи для другого DVD-видеомагнитофона или проигрывателя Sony, установите такой номер режима команд для данного видеомагнитофона и прилагаемого пульта дистанционного управления, который бы отличался от другого DVD-видеомагнитофона или проигрывателя Sony.

Установкой режима команд по умолчанию для данного видеомагнитофона и прилагаемого пульта дистанционного управления является DVD3.

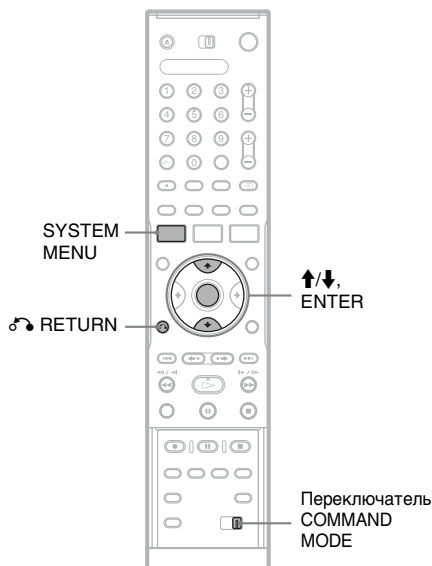

- 1** Нажмите кнопку SYSTEM MENU. Появится системное меню.

- 2** Выберите пункт “SETUP”, и нажмите кнопку ENTER.

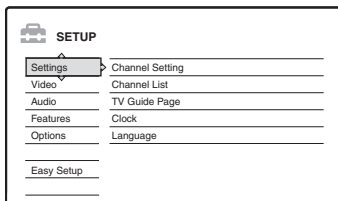

- 3** Выберите пункт “Options”, и нажмите кнопку ENTER.

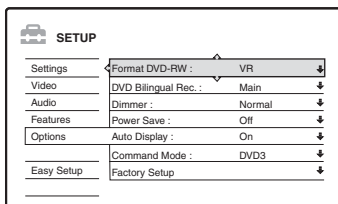

- 4** Выберите опцию “Command Mode”, и нажмите кнопку ENTER.

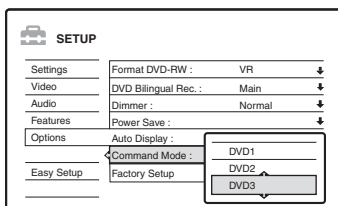

- 5** Выберите режим команд (DVD1, DVD2 или DVD3), и нажмите кнопку ENTER.

- 6** Передвиньте переключатель COMMAND MODE на пульте дистанционного управления так, чтобы его положение соответствовало режиму, выбранному Вами выше.

Для возврата к предыдущему пункту
Нажмите кнопку  RETURN.

Проверьте, установлен ли переключатель режима команд на пульте дистанционного управления в положение установки по умолчанию DVD3, прежде чем Вы попытаетесь изменить режим команд для видеомагнитофона. Если режим команд для пульта дистанционного управления изменен на DVD1 или DVD2, Вы, возможно, не сможете управлять данным видеомагнитофоном.

Шаг 7: Easy Setup

Выполните основные настройки, следуя экранным инструкциям функции “Easy Setup”.

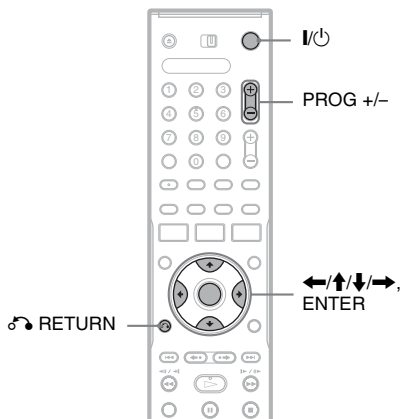

- 1 Включите видеомагнитофон и переключите селектор входа на Вашем телевизоре так, чтобы сигнал видеомагнитофона появился на экране Вашего телевизора.**

Появится сообщение о начальных установках.

- Если это сообщение не появляется, выберите опцию “Easy Setup” из настроек “SETUP” в системном меню для выполнения функции “Easy Setup” (“Установки и регулировки” на стр. 82).

- 2 Нажмите кнопку ENTER.**

Следуйте экранным инструкциям для выполнения следующих настроек.

◆ OSD

Выберите язык для экранной индикации.

◆ Tuner System

Выберите установку “ELSE - English”, независимо от Вашего региона или языка.

Будет установлена последовательность программ.

Для установки последовательности программ вручную см. стр. 82.

◆ Clock

Установите часы вручную, используя кнопки ←/↑/↓/→, и нажмите кнопку ENTER.

◆ TV Type

Если у Вас имеется широкоэкранный телевизор, выберите установку “16:9”. Если у Вас имеется стандартный телевизор, выберите установку либо “4:3 Letter Box” (уменьшенное изображение), либо “4:3 Pan Scan” (растянутое изображение). Эта установка будет определять, каким образом “широкоэкранные” изображения будут отображаться на Вашем телевизоре.

◆ Audio Connection

Если Вы подсоединили аудио/видео усилитель (приемник) при помощи цифрового оптического или коаксиального шнура, выберите опцию “Yes: DIGITAL OUT” и установите цифровой выходной сигнал (стр. 90).

3 Нажмите кнопку ENTER при появлении индикации “Finish”.

Работа функции “Easy Setup” завершена.

Для возврата к предыдущему пункту

Нажмите кнопку ↶ RETURN.

🔔 Советы

- Если Ваш аудио/видео усилитель (приемник) имеет декодер MPEG аудио, установите опцию “MPEG” в положение “MPEG” (стр. 90).
- Если Вы хотите выполнить функцию “Easy Setup” еще раз, выберите опцию “Easy Setup” из настроек “SETUP” в системном меню (стр. 96).

Подсоединение кассетного видеомagnитoфона или подобного устройства

После отсоединения сетевого шнура (провода электропитания) от электрической сети, подсоедините кассетный видеомagnитoфон или подобное записывающее устройство к гнездам LINE IN данного видеомagnитoфона.

Используйте гнездо DV IN на передней панели, если аппаратура имеет выходное гнездо DV (гнездо i.LINK) (стр. 76).

См. также инструкцию по эксплуатации, прилагаемую к подсоединяемой аппаратуре.

Для выполнения записи на данный видеомagnитoфон, см. в разделе “Запись с подсоединенной аппаратуры без таймера” на стр. 52.

Подсоединение к гнездам LINE IN 1 или 3

Подсоедините кассетный видеомagnитoфон или подобное записывающее устройство к гнездам LINE IN 1 или 3 данного видеомagnитoфона. Если аппаратура имеет гнездо S-video, Вы можете использовать шнур S-video вместо аудио/видео шнура.

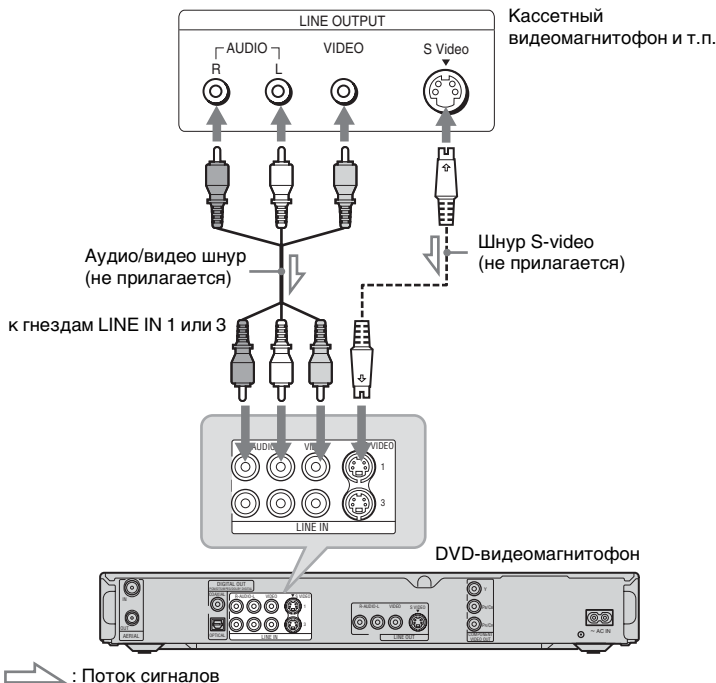

Примечания

- Изображения, содержащие сигналы защиты от копирования, запрещающие любое копирование, не могут быть записаны.
- Если Вы передадите сигналы видеомagnитoфона через кассетный видеомagnитoфон, Вы можете не получить четкого изображения на экране Вашего телевизора.



При подсоединении Вашего кассетного видеомagnитoфона к DVD-видеомagnитoфону и Вашему телевизору соблюдайте последовательность, указанную ниже. Для просмотра видеолент используйте второй линейный вход на вашем телевизоре.

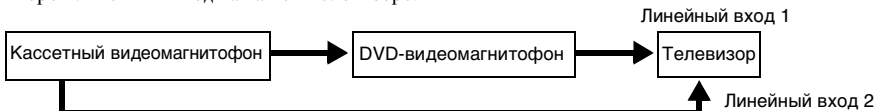

- Если Вы отсоедините сетевой шнур (провод электропитания), Вы не сможете просматривать сигналы от подсоединенного кассетного видеомagnитoфона.

Подсоединение к гнездам LINE 2 IN на передней панели

Подсоедините кассетный видеомagnитoфон или подобное записывающее устройство к гнездам LINE 2 IN данного видеомagnитoфона. Если аппаратура имеет гнездо S-video, Вы можете использовать шнур S-video вместо аудио/видео шнура.

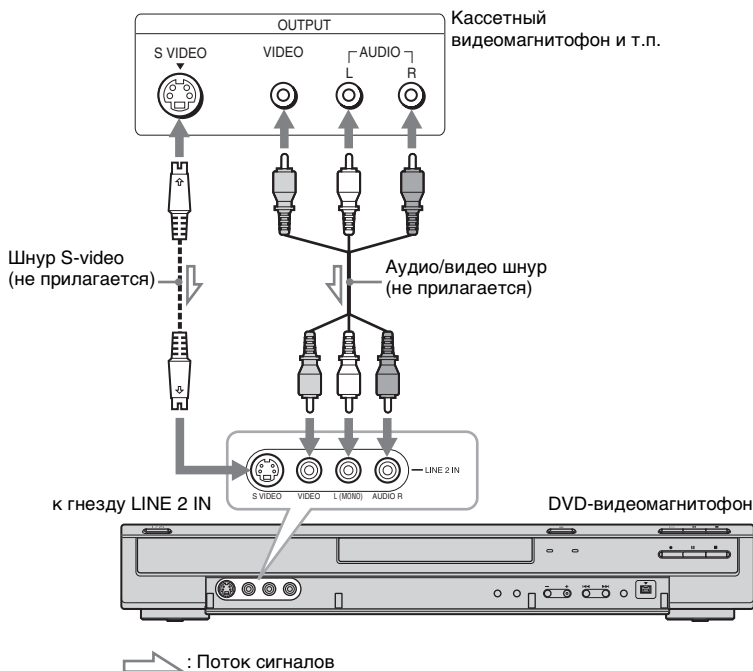

💡 Совет

Если подсоединенная аппаратура выводит только монофонический звук, выполните подсоединение к входным гнездам L (MONO) и VIDEO на передней панели магнитофона. Не выполняйте подсоединение к входному гнезду R.

⚠ Примечания

- Не подсоединяйте желтое гнездо LINE IN (VIDEO) при использовании шнура S-video.
- Не подсоединяйте выходное гнездо данного видеомagnитoфона к входному гнезду другой аппаратуры при установленном соединении между выходным гнездом другой аппаратуры и входным гнездом данного видеомagnитoфона. Это может привести к помехам (обратной связи).
- Не устанавливайте соединение между видеомagnитoфоном и Вашим телевизором с помощью более чем одного типа видеoshнура одновременно.

Подсоединение к спутниковому или цифровому тюнеру

Подсоедините спутниковый или цифровой тюнер к данному видеомагнитофону с помощью гнезд LINE IN 1. При подсоединении тюнера отсоедините сетевой шнур видеомагнитофона (провод электропитания) от электрической сети.

Сведения об использовании функции синхронной записи приведены ниже.

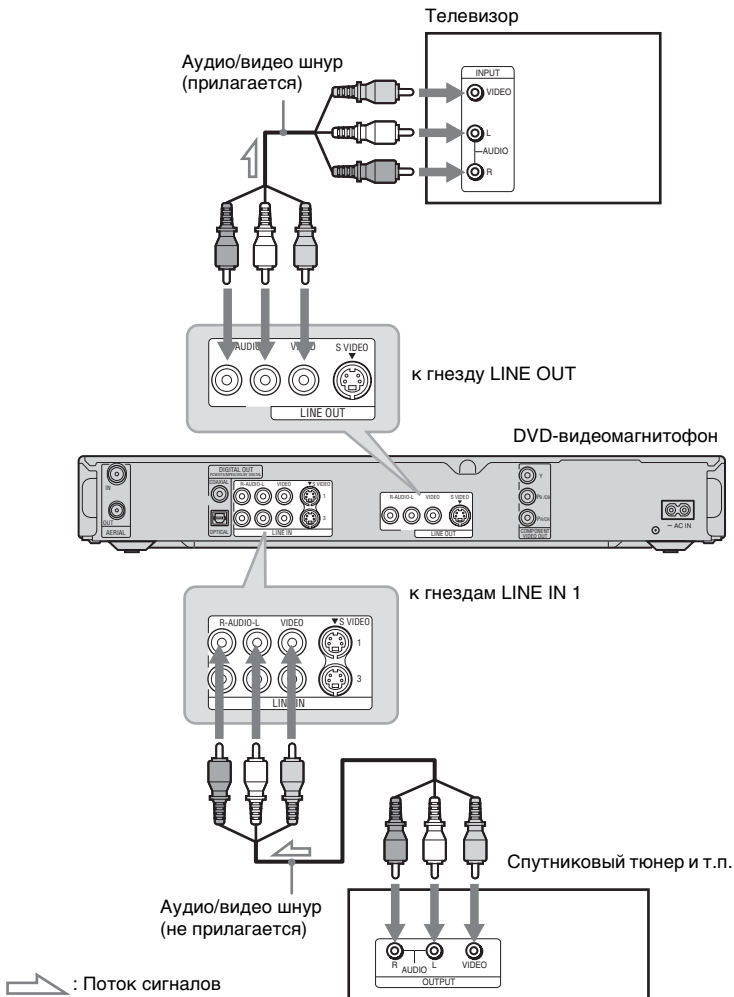

Если Вы хотите использовать функцию синхронной записи
 Данное соединение необходимо для использования функции синхронной записи. См. в разделе “Запись с подсоединенной аппаратуры с помощью таймера (Синхронная запись)” на стр. 50.

Примечания

- Функция синхронной записи не работает с некоторыми тюнерами. Подробные сведения приведены в инструкциях по эксплуатации тюнера.
- Если Вы отсоедините сетевой шнур (провод электропитания) видеомагнитофона, Вы не сможете просматривать сигналы от подсоединенного тюнера.

1. Вставление и форматирование диска DVD (Disc Info)

Вставление диска

+RW -RWVR -RWVideo +R -R DVD
VCD CD DATA DVD DATA CD

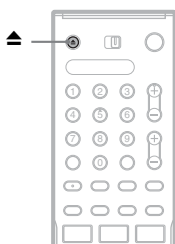

- 1 Нажмите кнопку (открытие/закрытие), и поместите диск в отсек дисков.

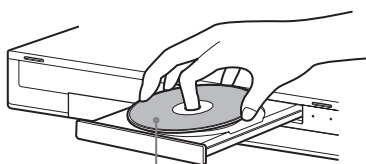

Стороной для записи/воспроизведения, обращенной вниз

- 2 Нажмите кнопку (открытие/закрытие), чтобы закрыть отсек дисков.

Подождите, пока индикация “LOAD” исчезнет с дисплея на передней панели. Неиспользованные диски DVD форматуются автоматически.

Форматирование диска DVD (Disc Info)

+RW -RWVR -RWVideo

Новые диски форматуются автоматически при вставлении. При необходимости Вы можете вручную переформатировать диск DVD+RW или DVD-RW, чтобы создать чистый диск. Для дисков DVD-RW Вы можете выбрать нужный для себя формат записи (режим VR или видеорежим) (стр. 8).

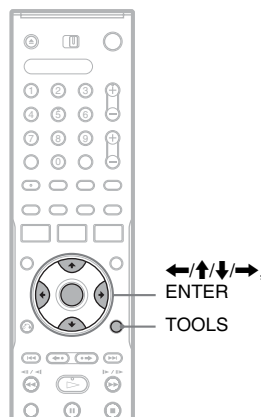

- 1 Вставьте диск.
См. в разделе “Вставление диска” на стр. 28.
- 2 Нажмите кнопку TOOLS.
Появится меню TOOLS.

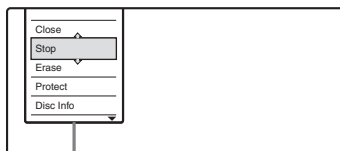

Опции для диска или изображения

В меню TOOLS отображаются опции, применимые ко всему диску (например, защита диска), видеомагнитофону (например, настройки звука во время записи) или разнообразные пункты в списке меню (например, удаление нескольких заголовков). Отображаемые опции отличаются в зависимости от ситуации и типа диска.

3 Переместите курсор вниз меню TOOLS, пока не будет выбрана опция “Disc Info”, и нажмите кнопку ENTER.

Пример: При вставлении диска DVD-RW (режим VR).

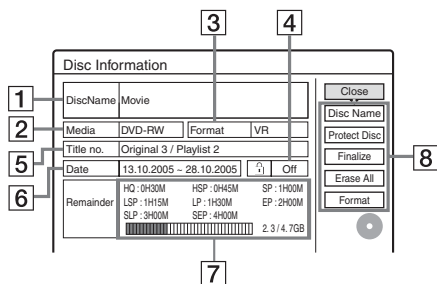

- 1 “Disc Name”: (только DVD)
- 2 “Media”: Тип диска
- 3 “Format”: Тип формата записи (только DVD-RW)
- 4 “On”/“Off”: Указывает, установлена ли защита (только DVD-RW в режиме VR)
- 5 “Title no.”: Общее количество заголовков
- 6 “Date”: Даты, когда были записаны наиболее старые и самые последние заголовки (только DVD)
- 7 “Continuous Rem. Time”/“Remainder” (приблизительно)
 - Оставшееся время записи в каждом режиме записи
 - Полоса дискового пространства
 - Оставшееся дисковое пространство/общее дисковое пространство
- 8 Кнопки установки диска
 - “Disc Name” (стр. 38)
 - “Protect Disc” (стр. 38)
 - “Finalize”/“Unfinalize” (стр. 39)
 - “Erase All” (стр. 70)
 - “Format”

Доступные настройки отличаются в зависимости от типа диска.

4 Выберите опцию “Format”, и нажмите кнопку ENTER.

5 Выберите опцию “OK”, и нажмите кнопку ENTER.

Для дисков DVD-RW, выберите опцию “VR” или “Video”, и нажмите кнопку ENTER.

Все содержимое диска будет стерто.

Советы

- При помощи переформатирования Вы можете изменить формат записи на дисках DVD-RW или снова выполнить запись на диски DVD-RW, которые были финализированы.
- Для дисков DVD+RW или DVD-RW (видеорежим) Вы можете проверить свободное место и расположение заголовков на диске посредством отображения карты диска (стр. 71).

Примечание

В данной модели 1 Гб (читается “гигабайт”) эквивалентен 1 миллиарду байт. Чем больше число, тем больше дисковое пространство.

2. Запись программы

+RW -RWVR -RW_{Video} +R -R

Данный раздел знакомит с основными операциями записи текущей телевизионной программы на диск (DVD). Пояснения о том, как выполнить запись по таймеру см. на стр. 41.

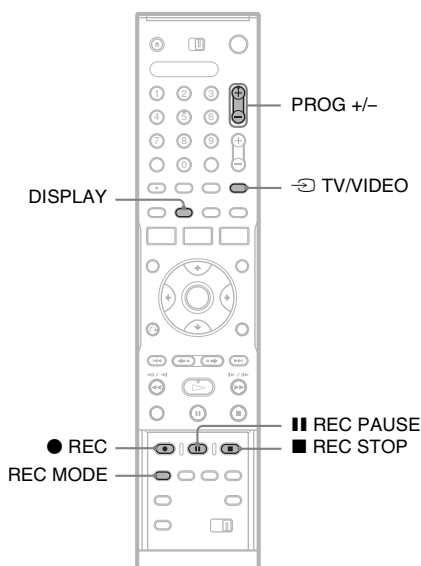

1 Вставьте диск DVD, доступный для записи.

См. в разделе “Вставление диска” на стр. 28.

2 Нажмите кнопку PROG +/- для выбора программы или источника входа, запись которых Вы хотите выполнить.

3 Нажимайте кнопку REC MODE повторно для выбора режима записи.

Всякий раз при нажатии кнопки индикация на экране телевизора будет меняться следующим образом:



Подробные сведения о режиме записи см. на стр. 41.

4 Нажмите кнопку ● REC.

Начнется запись.

Запись остановится автоматически после 8 часов непрерывной записи или при заполнении DVD.

Для остановки записи

Нажмите кнопку ■ REC STOP расположенную под крышкой пульта дистанционного управления. Помните, что видеомагнитофону может понадобиться несколько секунд для остановки записи.

Для паузы записи

Нажмите кнопку || REC PAUSE расположенную под крышкой пульта дистанционного управления. Для возобновления записи нажмите кнопку еще раз.

Для просмотра другой телевизионной программы во время записи

Установите Ваш телевизор на телевизионный вход при помощи кнопки TV/VIDEO (стр. 19).

💡 Совет

Если Вы не хотите смотреть телевизор во время записи, Вы можете выключить телевизор. При использовании декодера не забудьте оставить его включенным.

⚡ Примечания

- После нажатия кнопки ● REC, может понадобиться короткий промежуток времени до начала записи.
- Вы не сможете изменить режим записи во время записи или во время паузы записи.
- При прерывании электропитания программа, которую Вы записываете, может быть стерта.

Проверка состояния диска во время записи

Вы можете проверить информацию о записи, как, например, время записи или тип диска.

Нажмите кнопку DISPLAY два раза во время записи.

Появится информация о записи.

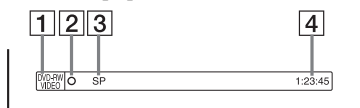

- 1 Тип/формат диска
- 2 Состояние записи
- 3 Режим записи
- 4 Время записи

Нажмите кнопку DISPLAY для отключения индикации.

3. Воспроизведение записанной программы (Список заголовков)

+RW -RWVR -RW_{Video} +R -R

Для воспроизведения записанного заголовка выберите его из списка заголовков.

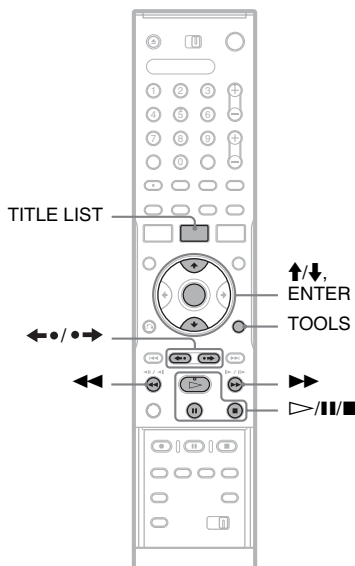

1 Вставьте диск DVD.

См. в разделе “Вставление диска” на стр. 28.

Воспроизведение начнется автоматически в зависимости от диска.

2 Нажмите кнопку TITLE LIST.

Для отображения расширенного списка заголовков нажмите кнопку TOOLS для выбора команды “Display List”, и нажмите кнопку ENTER.

Список с изображениями в виде пиктограмм (Пример: DVD-RW в режиме VR)

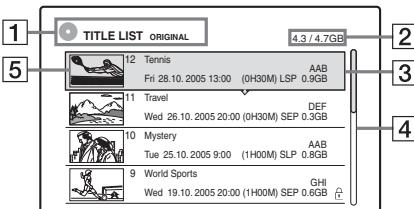

Расширенный список заголовков

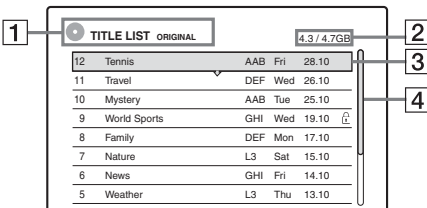

- 1 Тип заголовка:
Отображается тип заголовка (оригинал или список воспроизведения) для дисков DVD-RW (режим VR).
- 2 Дисковое пространство (оставшееся/общее)
- 3 Информация о заголовке:
Отображает номер заголовка, название заголовка и дату записи. Размер заголовка показывается в списке заголовков с пиктограммами.
● (красный): Указывает, что заголовок в настоящий момент записывается.
Ⓜ: Указывает защищенный заголовок.
- 4 Полоса прокрутки:
Появляется, если не все заголовки отображаются в списке. Для просмотра невидимых заголовков нажимайте кнопки ↑/↓.
- 5 Изображение заголовка в виде пиктограммы
Отображаются неподвижные изображения для каждого заголовка.

3 Выберите заголовок и нажмите кнопку ENTER.

Появится субменю.

В субменю отображаются опции, применимые только к выбранному пункту. Отображаемые опции отличаются в зависимости от модели, ситуации и типа диска.

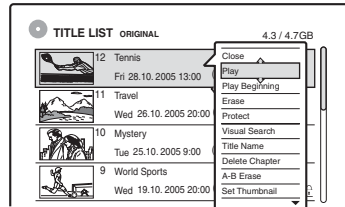

Субменю

4 Выберите опцию "Play", и нажмите кнопку ENTER.

Воспроизведение начнется с выбранного заголовка.

Для остановки воспроизведения

Нажмите кнопку ■.

Для прокрутки отображения списка постранично (Страничный режим)

Нажимайте кнопки ◀•/•▶ при включенной индикации. Всякий раз, когда Вы нажимаете кнопки ◀•/•▶, весь список заголовков заменится на следующую/предыдущую страницу заголовков.

О списке заголовков для дисков DVD-RW (режим VR)

Вы можете переключить отображение списка заголовков в виде списка оригиналов или списка воспроизведения. При включенном меню списка заголовков нажмите кнопку TOOLS для выбора опции "Original" или "Playlist", и нажмите кнопку ENTER.

Подробные сведения см. в разделе "Опции редактирования для дисков DVD-RW (режим VR)" на стр. 66.

Для изменения последовательности заголовков (Сортировка)

При включенном меню списка заголовков нажмите кнопку TOOLS для выбора опции “Sort Titles”. Нажимайте кнопки \uparrow/\downarrow для выбора пункта, и нажмите кнопку ENTER.

Последовательность	Сортировка
By Date	в последовательности, в которой заголовки были записаны. Последние записанные заголовки располагаются вверху списка.
By Title	в алфавитном порядке.
By Number	в порядке номеров записанных заголовков.

Для изменения изображения пиктограммы (Пиктограмма) (только DVD-RW в режиме VR)

Вы можете выбрать наиболее предпочтительный эпизод для изображения пиктограммы в меню списка заголовков.

- 1 Нажмите кнопку TITLE LIST в режиме остановки.
- 2 Выберите заголовок, изображение пиктограммы которого Вы хотите изменить, и нажмите кнопку ENTER. Появится субменю.
- 3 Выберите опцию “Set Thumbnail”, и нажмите кнопку ENTER. Выбранный заголовок начнет воспроизводиться на заднем фоне.
- 4 Просматривая воспроизводимое изображение, нажимайте кнопки \triangleright , \parallel или $\triangleleft/\triangleright$ для выбора эпизода, который Вы хотите установить для изображения пиктограммы, и нажмите кнопку ENTER. На дисплее будет задан вопрос о подтверждении.
- 5 Выберите опцию “OK”, и нажмите кнопку ENTER. Эпизод будет установлен для изображения пиктограммы.

Для отключения списка заголовков

Нажмите кнопку TITLE LIST.

Советы

- После записи первый эпизод записи (заголовок) автоматически устанавливается в качестве изображения пиктограммы.
- Вы можете выбрать опцию “TITLE LIST” из системного меню.

Примечания

- Для дисков DVD, созданных на других DVD-видеомагнитофонах, имена заголовков могут не появиться.
- Буквы, которые не могут быть отображены, заменяются символами “*”.
- Для отображения изображения пиктограммы может понадобиться несколько секунд.
- После редактирования изображение пиктограммы может измениться на первый эпизод записи (заголовок).
- После перезаписи изображение пиктограммы заголовка, установленное на источнике записи, отменяется.

4. Отображение времени воспроизведения и информации о воспроизведении

+RW -RWVR -RWVideo +R -R DVD
VCD CD DATA DVD DATA CD

Вы можете проверить время воспроизведения и оставшееся время текущего заголовка, раздела или дорожки. Вы также можете проверить название диска, записанное на DVD/CD.

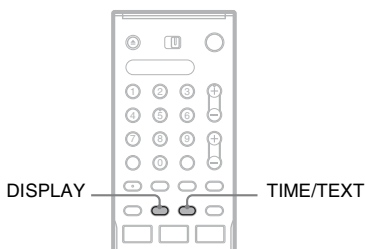

Нажимайте кнопку DISPLAY повторно.

Всякий раз, когда Вы нажимаете кнопку, индикация будет изменяться следующим образом:

Индикация 1 → Индикация 2 →
Индикация отключена

Индикации отличаются в зависимости от типа диска или состояния воспроизведения.

◆ Индикация 1

Пример: При воспроизведении DVD VIDEO

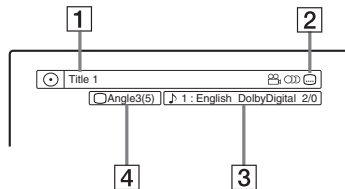

- 1 Номер/название заголовка (Отображается номер дорожки, название дорожки, номер эпизода или имя файла для дисков CD, VIDEO CD, DATA DVD, или DATA CD.)
- 2 Доступные функции для дисков DVD VIDEO (угол/аудио/субтитр и т.п.), или данные воспроизведения для дисков DATA DVD и DATA CD
- 3 Текущая выбранная функции или настройка звука (появляется только временно)
Пример: Dolby Digital 5.1 каналов

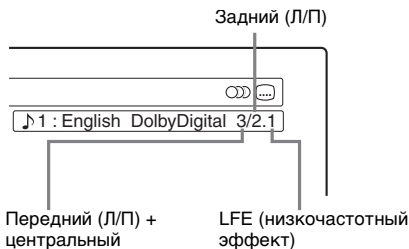

- 4 Текущий выбранный угол

◆ Индикация 2

Пример: При воспроизведении DVD-RW (режим VR)

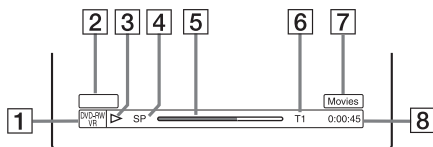

- 1 Тип диска*1/формат (стр. 8)
- 2 Тип заголовка (появляется только для списков воспроизведения) (стр. 66)
- 3 Режим воспроизведения
- 4 Режим записи (стр. 41)
- 5 Полоса состояния воспроизведения*2
- 6 Номер заголовка (номер раздела*3) (стр. 60)
(Отображается номер дорожки, номер сцены, номер альбома*3, или номер файла для дисков CD, VIDEO CD, DATA DVD или DATA CD.)
- 7 Название альбома для дисков CD с CD-текстом, DATA DVD или DATA CD появляется, если Вы нажмете кнопку TIME/TEXT повторно.
- 8 Время воспроизведения (оставшееся время*3)

*1 Отображает диски Super VIDEO CD как "SVCD", DATA CD как "CD" и DATA DVD как "DVD".

*2 Не появляется при дисках VIDEO CD, DATA DVD и DATA CD.

*3 Отображается, если Вы нажмете кнопку TIME/TEXT повторно.

💡 Советы

- Если опция "DTS" установлена в положение "Off" в настройках "Audio", опция выбора дорожек DTS на экране не появится, даже если диск содержит дорожки DTS (стр. 90).
- Если опция "Auto Display" установлена в положение "On" (по умолчанию) в настройках "Options" (стр. 95), информация о воспроизведении будет автоматически появляться при включении видеомагнитофона и т.д.

📌 Примечание

Буквы или символы, которые не могут быть отображены, заменяются символами "*".

Проверка времени воспроизведения/оставшегося времени

Вы можете просмотреть информацию о воспроизведении или времени, отображаемую на экране телевизора и на дисплее на передней панели.

Нажимайте кнопку TIME/TEXT повторно.

Индикации отличаются в зависимости от типа диска или состояния воспроизведения.

◆ Дисплей на передней панели

Пример: При воспроизведении DVD

Время воспроизведения и номер текущего заголовка

T1 1:03:24

Оставшееся время текущего заголовка

T1 -1:15:36

Время воспроизведения и номер текущего раздела

C2 0:22:30

Оставшееся время текущего раздела

C2 -0:13:20

Пример: При воспроизведении VIDEO CD

Время воспроизведения и номер текущего эпизода или дорожки

3 2:15

Пример: При воспроизведении CD

Время воспроизведения дорожки и номер текущей дорожки/индекса



Оставшееся время текущей дорожки



Время воспроизведения диска



Оставшееся время диска



CD-текст (если имеется)

Пример: При воспроизведении

аудиодорожек MP3

Время воспроизведения и номер текущей дорожки



Номер текущего альбома

Пример: При просмотре изображения

JPEG

Номер текущего файла и общее количество файлов в текущем альбоме



Номер текущего альбома и общее количество альбомов

Примечания

- Видеомагнитофон может отображать только первый уровень текста CD, как, например, название диска.
- Буквы или символы, которые не могут быть отображены, заменяются символами “*”.
- Время воспроизведения аудиодорожек MP3 может не отражаться правильно.

5. Изменение названия записываемой программы

Вы можете маркировать DVD, заголовок или программу посредством ввода символов. Вы можете ввести до 64 символов для заголовка или названия диска, но фактическое число символов, отображаемых в меню, таких, как список заголовков, будет отличаться. В приведенных ниже пунктах поясняется, как можно изменить название записываемой программы.

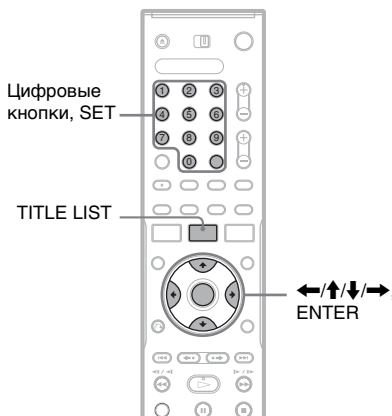

- 1** Нажмите кнопку TITLE LIST.
- 2** Выберите заголовок и нажмите кнопку ENTER.
Появится субменю.
- 3** Выберите опцию “Title Name”, и нажмите кнопку ENTER.
Появится дисплей, позволяющий вводить символы.
- 4** Нажимайте кнопки ←/↑/↓/→ для перемещения курсора в правую часть экрана и выбора опции “A” (верхний регистр), “a” (нижний регистр) или “Symbol”, и нажмите кнопку ENTER.
Будут отображены символы выбранного типа.

5 Нажимайте кнопки ←/↑/↓/→ для выбора символа, который Вы хотите ввести, и нажмите кнопку ENTER.

Выбранный символ появится в верхней части дисплея.

Пример: Input Title Name

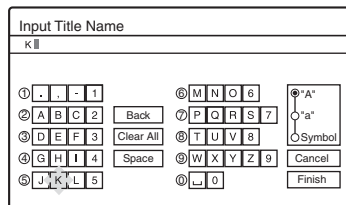

Тип символов будет изменяться в соответствии с языком, выбранным Вам в разделе “Easy Setup”. Некоторые языки позволяют Вам ввести знак ударения.

Для ввода буквы со знаком ударения выберите ударение с последующей буквой.

Пример: Выберите “ ` ”, а затем “ a ” для ввода “ a ”.

Для вставки пробела выберите “Space”.

6 Повторите действия пунктов 4 и 5 для ввода остальных символов.

Строка

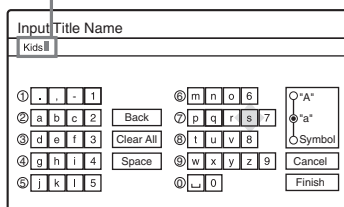

Для удаления символа переместите курсор в положение справа от символа в строке ввода. Выберите команду “Back” и нажмите ENTER.

Для ввода символа переместите курсор в положение справа от места, куда Вы хотите вставить символ. Выберите символ и нажмите кнопку ENTER.

Для удаления всех символов выберите команду “Clear All” и нажмите кнопку ENTER.

7 Выберите опцию “Finish”, и нажмите кнопку ENTER.

Для отмены установки выберите команду “Cancel”.

Для использования цифровых кнопок

Вы также можете использовать цифровые кнопки для ввода символов.

1 При выполнении действий пункта 5, приведенного выше, нажимайте цифровую кнопку повторно для выбора символа.

Пример:

Нажмите кнопку с цифрой 3 один раз для ввода “D”.

Нажмите кнопку с цифрой 3 два раза для ввода “F”.

2 Нажмите кнопку SET и выберите следующий символ.

3 Выберите команду “Finish” и нажмите ENTER.

Советы

- Вы можете удалить все отображаемые символы, удерживая нажатой кнопку CLEAR в течение 2 секунд или более.
- Вы можете произвести переключение между опциями “A” (верхний регистр), “a” (нижний регистр) или “Symbol”, даже если Вы нажмете кнопку INPUT SELECT.

6. Маркировка и защита диска

Вы можете выполнить опции, действительные для всего диска, с помощью индикации информации о диске.

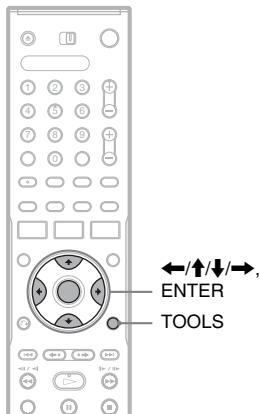

Маркировка диска

+RW -RWVR -RWVideo +R -R

1 Вставьте диск.

См. в разделе “Вставление диска” на стр. 28.

2 Нажмите кнопку TOOLS для выбора опции “Disc Info”, и нажмите кнопку ENTER.

Пример: Если вставлен диск DVD-RW (режим VR).

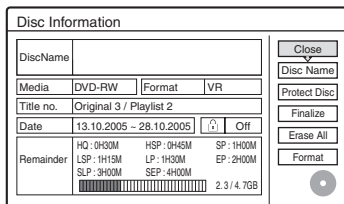

3 Выберите опцию “Disc Name”, и нажмите кнопку ENTER.

Введите название диска в окне “Input Disc Name” (стр. 36).

Примечание

Вы можете ввести до 64 символов для названия диска DVD. Название диска может не появиться при его воспроизведении на другой DVD-аппаратуре.

Защита диска

-RWVR

1 Вставьте диск.

См. в разделе “Вставление диска” на стр. 28.

2 Нажмите кнопку TOOLS для выбора опции “Disc Info”, и нажмите кнопку ENTER.

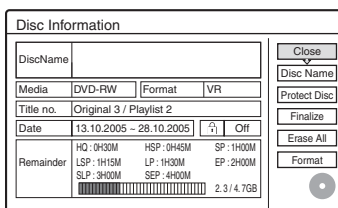

3 Выберите опцию “Protect Disc”, и нажмите кнопку ENTER.

4 Выберите опцию “Protect”, и нажмите кнопку ENTER.

Для отмены защиты

Выберите опцию “Don't Protect” при выполнении действий пункта 4.

Совет

Вы можете установить защиту для отдельных заголовков (стр. 68).

7. Воспроизведение диска на другой DVD-аппаратуре (Finalize)

+RW **-RWVR** **-RWVideo** **+R** **-R**

Финализация необходима, если Вы воспроизводите диски, записанные на данном видеомагнитофоне, на другой DVD-аппаратуре.

При выполнении финализации дисков DVD+RW, DVD-RW (видеорежим), DVD+R или DVD-R, будет автоматически создано меню DVD, которое может быть отображено на другой DVD-аппаратуре. Перед выполнением финализации обратите внимание на отличия между типами дисков в приведенной ниже таблице.

Отличия между типами дисков

+RW Финализация дисков выполняется автоматически при их извлечении из видеомагнитофона. Однако Вам, возможно, понадобится выполнить финализацию диска для определенной DVD-аппаратуры, или при коротком времени записи. Вы можете редактировать или выполнять запись на диск даже после финализации.

-RWVR Финализация не требуется при воспроизведении диска на аппаратуре, совместимой с форматом VR. Даже если Ваша другая DVD-аппаратура совместима с форматом VR, Вам, возможно, понадобится выполнить финализацию диска, особенно при коротком времени записи. Вы можете редактировать или выполнять запись на диск даже после финализации.

-RWVideo

Финализация необходима при воспроизведении на любой другой аппаратуре, отличной от данного видеомагнитофона. После финализации Вы не сможете редактировать или выполнять запись на диск. Если Вы хотите выполнить запись на него снова, отмените финализацию или переформатируйте диск (стр. 28). Однако, если Вы переформатируете диск, все записанное содержимое будет стерто.

+R

Финализация необходима при воспроизведении на любой другой аппаратуре, отличной от данного видеомагнитофона. После финализации Вы не сможете редактировать или выполнять запись на диск.

-R

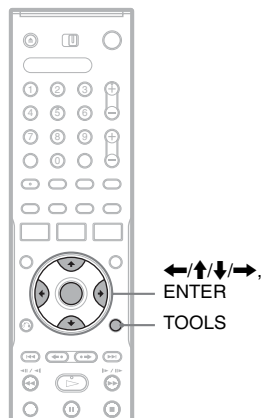

- 1 Вставьте диск.**
См. в разделе “Вставление диска” на стр. 28.
- 2 Нажмите кнопку TOOLS для выбора опции “Disc Info”, и нажмите кнопку ENTER.**
Появится индикация “Disc Information”.

3 Выберите опцию “Finalize”, и нажмите кнопку ENTER.

На дисплее отображается приблизительное время, необходимое для финализации, и задается вопрос о подтверждении.

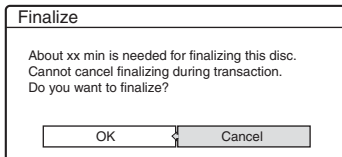

4 Выберите опцию “OK”, и нажмите кнопку ENTER.

Видеомагнитофон начнет финализацию диска.

Совет

Вы можете проверить, выполнена ли финализация диска, или нет. Если Вы не можете выбрать опцию “Finalize” при выполнении действий пункта 3, приведенного выше, это означает, что финализация диска уже выполнена.

Примечания

- В зависимости от состояния диска, записи или DVD-аппаратуры, диск может быть не воспроизведен даже после его финализации.
- Видеомагнитофон может не выполнить финализацию диска, если он был записан на другом видеомагнитофоне.

Отмена финализации диска

-RWVR -RW/video

Для дисков DVD-RW (видеорежим)

Финализация дисков DVD-RW (видеорежим), выполненная с целью запрета дополнительной записи или редактирования, может быть отменена для разрешения дальнейшей записи или редактирования.

Для дисков DVD-RW (режим VR)

Если Вы не можете выполнить запись или редактирование на диске DVD-RW (режим VR), которые были финализированы другой DVD-аппаратурой, может появиться сообщение “This disc was finalized. Unfinalize it.”.

Примечание

Видеомагнитофон не может отменить финализацию дисков DVD-RW (видеорежим), выполненную на другом видеомагнитофоне.

1 Вставьте диск.

См. в разделе “Вставление диска” на стр. 28.

2 Нажмите кнопку TOOLS для выбора опции “Disc Info”, и нажмите кнопку ENTER.

Появится индикация “Disc Information”.

3 Выберите опцию “Unfinalize”, и нажмите кнопку ENTER.

Видеомагнитофон начнет отмену финализации диска.

Отмена финализации может занять несколько минут.

Перед записью

Прежде чем Вы начнете запись...

- Данный видеомэгнитофон может выполнять запись на различные диски. Выберите тип диска в соответствии с Вашими потребностями (стр. 8).
- Проверьте, имеет ли диск достаточно свободного места для записи (стр. 28). Для дисков DVD+RW и DVD-RW Вы можете освободить место на диске при помощи удаления заголовков (стр. 71).
- Отрегулируйте качество и размер записываемого изображения при необходимости (стр. 46).

Совет

Записи по таймеру будут выполнены независимо от того, включено ли питание видеомэгнитофона. Вы можете выключить видеомэгнитофон, не влияя на запись, даже после начала записи.

Примечание

Для воспроизведения записанного диска на другой DVD-аппаратуре выполните финализацию диска (стр. 39).

Режим записи

Наподобие режимов записи SP или LP кассетного видеомэгнитофона, данный видеомэгнитофон имеет восемь различных режимов записи.

Выберите режим записи в соответствии со временем и качеством изображения, которое Вам необходимо. Например, если качество изображения является Вашим главным приоритетом, выберите режим высокого качества (HQ). Если Вашим приоритетом является время записи, режим сверхпродолжительного воспроизведения (SEP) может стать возможным выбором. Помните, что время записи, приведенное в следующей таблице, является приблизительным, и фактическое время может отличаться. Помните также, что максимальное время непрерывной записи для одного заголовка составляет восемь часов. Содержимое, выходящее за пределы этого времени, не будет записано.

Нажимайте кнопку REC MODE повторно для переключения режимов записи.

Режим записи	Время записи (часы)	
	DVD	DVD+R DL (двухслойные)
HQ (Высокое качество)	1	1 ч. 48 мин.
HSP ↑	1 ч. 30 мин.	2 ч. 42 мин.
SP (Стандартный режим)	2	3 ч. 37 мин.
LSP ↓	2 ч. 30 мин.	4 ч. 31 мин.
LP ↓	3	5 ч. 25 мин.
EP ↓	4	7 ч. 14 мин.
SLP ↓	6	10 ч. 51 мин.
SEP (Большая продолжительность)	8	14 ч. 28 мин.

Примечание

- Приведенные ниже ситуации могут вызвать небольшие погрешности во времени записи.
- Запись программы с плохим приемом, либо программы или видеомэгнитофона с низким качеством изображения
 - Запись на диск, который уже был отредактирован
 - Запись только неподвижного изображения или только звука

Запись стереофонических и двуязычных программ

Видеомагнитофон автоматически получает и записывает стереофонические и двуязычные программы на основе системы ZWEITON или системы NICAM. Диск DVD-RW (режим VR) обладают возможностью записывать основные и дополнительные звуковые дорожки. Вы можете переключаться между основными и дополнительными звуковыми дорожками при воспроизведении диска.

Диски DVD+RW, DVD-RW (видеорежим), DVD+R или DVD-R могут выполнить запись только одной звуковой дорожки (основной или дополнительной) за раз. Выберите звуковую дорожку, используя дисплей установки, перед началом записи. Установите опцию “DVD Bilingual Rec.” в положение “Main” (по умолчанию) или “Sub” в настройках “Options” (стр. 94).

Система ZWEITON (Германская стереофоническая)

При приеме стереофонической программы появится индикация “Stereo”.

При приеме двуязычной программы на основе ZWEITON появится индикация “Main”, “Sub”, или “Main/Sub”.

Систем NICAM

При приеме стереофонической или двуязычной программы на основе NICAM появится индикация “NICAM” на дисплее на передней панели.

Для записи программы NICAM не забудьте установить опцию “Audio” в настройках “Channel Setting” меню “Settings” в положение “NICAM” (по умолчанию).

Если во время прослушивания вещания NICAM звук не ясный, установите опцию “Audio” в положение “Standard” (см. в разделе “Channel Setting” на стр. 82).

Совет

Вы можете выбрать звуковую дорожку (основную или дополнительную) во время записи двуязычных программ при помощи кнопки  (аудио). Это не оказывает влияния на записываемый звук.

Незаписываемые изображения

Изображения с защитой от копирования не могут быть записаны на данный видеомагнитофон.

Если видеомагнитофон получает сигнал защиты от копирования, он продолжает выполнять запись, но записан будет только пустой экран серого цвета.

Управляющие Диски для записи сигналы копирования

Свободное копирование   
 

Однократное копирование  (CPRM*)

Копирование запрещено Нет (записывается пустой экран)

* Записанный диск может быть воспроизведен только на CPRM-совместимой аппаратуре (стр. 8).

Запись по таймеру (Стандартная/ShowView)

+RW -RWVR -RW Video +R -R

Вы можете установить таймер в общей сложности на 30 программ до одного месяца вперед.

Существует два способа установки таймера: стандартный способ и способ ShowView.

- Стандартный: Установите дату, время и программу вручную.
- ShowView: Введите номер ShowView, присвоенный каждой телевизионной программе (стр. 45). Помните, что эта функция может быть недоступна в некоторых регионах.

Установка таймера вручную (Стандартная)

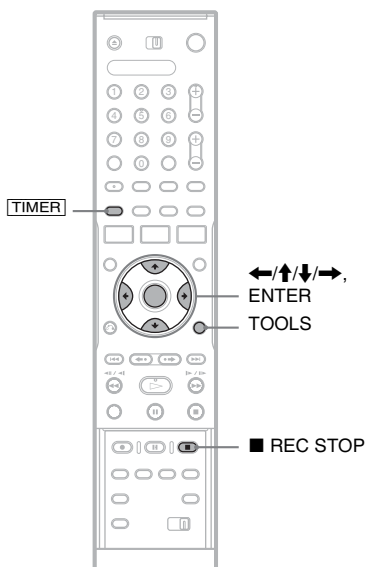

1 Нажмите кнопку **TIMER**.

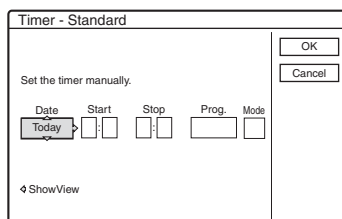

- Если появится индикация “Timer – ShowView”, нажмите кнопку ← для переключения дисплея на отображение индикации “Standard”.

2 Выберите пункт с помощью кнопок ←/→ и настройте с помощью кнопок ↑/↓.

“Date”: Устанавливается дата.

Пункты изменяются следующим образом:

Today ↔ Tomorrow ↔ ↔ Thu 28.10 (через 1 месяц) ↔ Sun (каждую воскресенье) ↔ ↔ Sat (каждую субботу) ↔ Mon-Fri (понедельника до пятницы) ↔ Mon-Sat (с понедельника до субботы) ↔ Sun-Sat (с воскресенья до субботы) ↔ Today

“Start”: Устанавливается начальное время.

“Stop”: Устанавливается конечное время.

“Prog.”: Выбирается программа или источник входа.

“Mode”: Выбирается режим записи (стр. 41).

- Если Вы сделали ошибку, выберите пункт и измените установку.

3 Выберите опцию “OK”, и нажмите кнопку ENTER.

Появится список таймера (стр. 48). На передней панели высветится индикатор TIMER REC, и видеоманитофон будет готов начать запись.

В отличие от кассетного видеоманитофона нет необходимости выключать видеоманитофон перед началом записи по таймеру.

Для остановки записи во время записи по таймеру

Откройте крышку пульта дистанционного управления и нажмите кнопку **■ REC STOP**. Помните, что видеомagneтофону может понадобиться несколько секунд для остановки записи.

Регулировка режима записи

Если для записи недостаточно свободного места на диске, видеомagneтофон автоматически отрегулирует режим записи, позволяя записать программу полностью. Эта функция обычно установлена в положение “On”.

Для отмены данной функции нажмите кнопку **TOOLS**, пока отображается список таймера. Выберите команду “Rec Mode Adjust” и нажмите **ENTER**. Выберите команду “Off” и нажмите **ENTER**.

Если установки таймера накладываются

Накладывающиеся установки таймера отображаются следующим образом.

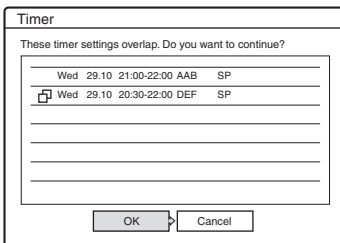

Для сохранения установок в показанном виде выберите “OK”. Программа, начинающаяся первой, имеет приоритет, и вторая программа начнет запись только после завершения первой программы. Для отмены накладывающейся установки выберите команду “Cancel”.

Для подтверждения, изменения или отмены записи по таймеру

См. в разделе “Проверка/Изменение/Отмена установок таймера (Список таймера)” на стр. 48.

Для продления времени продолжительности записи во время записи

- 1 Нажмите кнопку **TOOLS** во время записи для выбора опции “Extend Rec”, и нажмите кнопку **ENTER**.

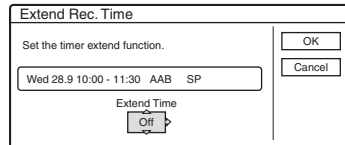

- 2 Нажимайте кнопки **↑/↓** для выбора времени продолжительности. Вы можете установить продолжительность в интервалах через 10 минут, максимум до 60 минут.
- 3 Выберите команду “OK” и нажмите **ENTER**.

Совет

Вы можете воспроизвести записанную программу, выбрав заголовок программы в списке заголовков.

Примечания

- Если на экране появится сообщение, указывающее, что диск заполнен, замените диск, или освободите доступное место для записи (только DVD+RW/DVD-RW) (стр. 70).
- Убедитесь в том, что часы установлены правильно перед установкой записи по таймеру. Если это не так, то запись по таймеру не может быть выполнена. Для записи спутниковой программы включите спутниковый тюнер и выберите спутниковую программу, которую Вы хотите записать. Оставьте спутниковый тюнер включенным, пока видеомagneтофон не завершит запись. Если Вы подсоединяете аппаратуру с функцией таймера, Вы можете использовать функцию синхронной записи (стр. 50).
- Даже если таймер установлен на одну и ту же ежедневную или еженедельную программу, запись по таймеру не может быть выполнена, если она накладывается на программу, которая имеет приоритет. Индикация “**■**” появится за накладывающейся установкой в списке таймера. Проверьте последовательность приоритетов установок.
- Даже если установлен таймер, запись по таймеру не может быть выполнена во время записи программы, имеющей приоритет.
- Функция регулировки режима записи работает только при записи по таймеру. Она не функционирует при быстрой записи по таймеру или синхронной записи.

Запись телевизионных программ с использованием системы ShowView

Система ShowView представляет собой функцию, которая облегчает установку таймера. Просто введите номер ShowView, указанный в справочнике телевизионных программ. Дата, время и номер этой программы будут установлены автоматически. Помните, что эта функция может быть недоступна в некоторых регионах.

Проверьте правильность установки номеров программ в опции “Channel Setting” в настройках “Settings” (стр. 82).

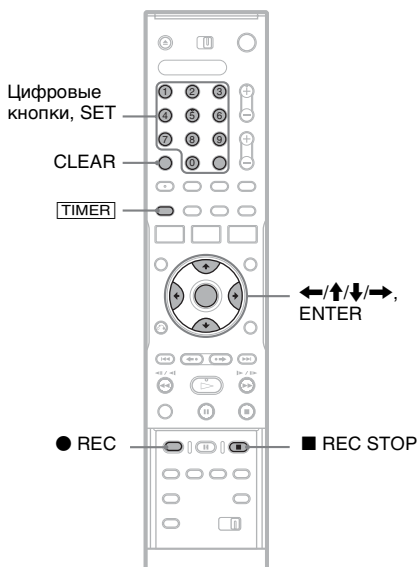

1 Нажмите кнопку **TIMER**.

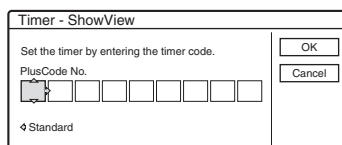

- Если появится индикация “Timer – Standard”, нажмите кнопку ← для переключения дисплея на отображение индикации “ShowView”.

2 Нажмите цифровые кнопки для ввода номера ShowView и нажмите кнопку **SET**.

- Если Вы ошиблись, нажмите кнопку CLEAR и введите повторно правильный номер.

3 Выберите опцию “OK”, и нажмите кнопку **ENTER**.

Появится установка даты, времени начала и завершения, номера программы, режима записи и т.д.

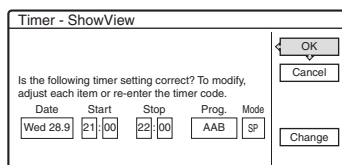

- Если Вы хотите изменить установку, нажимайте кнопки ←/→ для выбора пункта и нажимайте кнопки ↑/↓ для изменения установки.

Для повторного ввода номера ShowView выберите опцию “Change”.

4 Выберите опцию “OK”, и нажмите кнопку **ENTER**.

На передней панели высветится индикатор **TIMER REC**, и видеоманитофон будет готов начать запись.

Для остановки записи во время записи по таймеру

Откройте крышку пульта дистанционного управления и нажмите кнопку ■ REC STOP. Помните, что видеомагнитофон может понадобиться несколько секунд для остановки записи.

Если установки таймера накладываются

См. стр. 44.

Для продления времени продолжительности во время записи

См. стр. 44.

Для подтверждения, изменения или отмены записи по таймеру

См. в разделе “Проверка/Изменение/Отмена установок таймера (Список таймера)” на стр. 48.

Совет

Функция регулировки режима записи также работает при этом способе установки таймера (стр. 44).

Использование функции быстрой записи по таймеру

Вы можете установить видеомагнитофон на запись с 30-минутными интервалами.

Нажимайте кнопку ● REC повторно для установки продолжительности.

При каждом нажатии кнопки время будет увеличиваться с интервалами по 30 минут. Максимальная продолжительность составляет шесть часов.

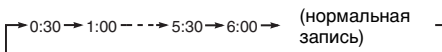

Счетчик времени уменьшается поминутно до 0:00, после чего видеомагнитофон остановит запись (питание не выключается). Даже если Вы выключите видеомагнитофон во время записи, он продолжит выполнение записи, пока счетчик времени не завершит отсчет.

Для отмены быстрой записи по таймеру

Нажимайте кнопку ● REC повторно, пока на дисплее на передней панели не появится счетчик. Видеомагнитофон вернется к нормальному режиму записи.

Настройка качества и размера записываемого изображения

Вы можете настроить качество и размер записываемого изображения.

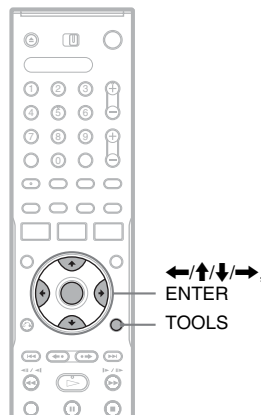

- 1 Перед началом записи нажмите кнопку TOOLS для выбора опции “Rec Settings”, и нажмите кнопку ENTER.

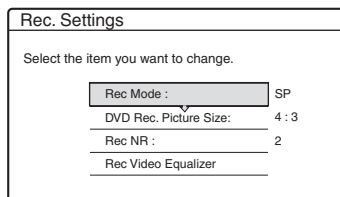

2 Выберите пункт, который Вы хотите настроить, и нажмите кнопку ENTER.

Появится дисплей настройки.

Пример: Rec NR

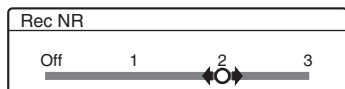

“Rec Mode”>: Выбирается режим записи для нужного времени записи и качества изображения. Для получения дополнительной информации см. в разделе “Режим записи” на стр. 41.

“DVD Rec. Picture Size”:

Устанавливается размер изображения программы, которая будет записываться.

- 4:3 (по умолчанию): Устанавливается размер изображения 4:3.
- 16:9: Устанавливается размер изображения 16:9 (широкоэкранный режим).

Опция “DVD Rec. Picture Size” работает с дисками DVD-R и DVD-RW (видеорежим) при установленном режиме записи HQ, HSP или SP. Для всех других режимов записи фиксируется формат экрана “4:3”. Для дисков DVD-RW (режим VR) будет записываться фактический размер независимо от установки. Например, при приеме изображения в формате 16:9 диск запишет изображение в формате 16:9, даже если опция “DVD Rec. Picture Size” установлена в положение “4:3”. Для дисков DVD+RW/DVD+R фиксируется формат экрана “4:3”.

“Rec NR” (шумоподавление):

Подавляются шумы, содержащиеся в видеосигнале.

“Rec Video Equalizer”>: Изображение настраивается более детально. Нажимайте кнопки \uparrow/\downarrow для выбора пункта, который Вы хотите настроить, а затем нажмите кнопку ENTER.

- Contrast: Изменяется контрастность.
- Brightness: Изменяется общая яркость.
- Colour: Цвета делаются интенсивнее или светлее.

3 Настройте установку при помощи кнопок $\leftarrow/\uparrow/\downarrow/\rightarrow$, и нажмите кнопку ENTER.

Установки по умолчанию подчеркнуты.

“Rec NR”:

(слабый) Off ~ 1 ~ 2 ~ 3 (сильный)

“Rec Video Equalizer”:

- Contrast: (слабый) -3 ~ 0 ~ 3 (сильный)
- Brightness: (темный) -3 ~ 0 ~ 3 (яркий)
- Colour: (светлый) -3 ~ 0 ~ 3 (интенсивный)

Повторите действия пунктов 2 и 3 для настройки каких-либо других пунктов.

⚡ Примечания

- Если одна программа содержит два размера изображения, будет записан выбранный размер. Однако, если сигнал 16:9 не может быть записан в формате 16:9, он будет записан в формате 4:3.
- При использовании функции “Rec NR” на Вашем экране могут появиться следы изображений.
- Опция “Rec Video Equalizer” не влияет на входной сигнал гнезда DV IN.

Создание разделов в заголовке

Видеомагнитофон может автоматически разделить запись (заголовок) на разделы посредством вставления пометок разделов во время записи. Для отключения этой функции установите опцию “Auto Chapter” в настройках “Features” в положение “Off” (стр. 91).

При записи на DVD-RW (режим VR)

Видеомагнитофон обнаруживает изменение изображения и звука и автоматически вставляет пометки разделов. Вы также можете вставить и удалить пометки разделов вручную (стр. 72).

При записи на другие диски для записи

Пометки разделов вставляются примерно через 6-минутные интервалы во время записи.

Проверка/Изменение/Отмена установок таймера (Список таймера)

+RW -RWVR -RWVideo +R -R

Вы можете проверить, изменить или отменить установки таймера, используя список таймера.

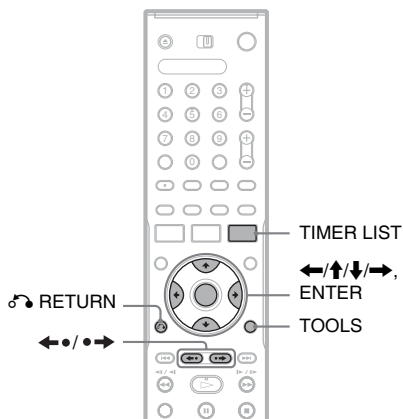

- 1 Нажмите кнопку **TIMER LIST**. Появится список таймера.

TIMER LIST				10:30
●	Mon-Sat	22:00-22:15	AAB	SP
○	Fri	29.10	20:30-21:30	DEF SP
○	Fr	29.10	21:00-22:00	GHI SLP
○	Sat	30.10	16:00-17:00	DEF SLP

Информация таймера отображает дату записи, время, режим записи и т.д.

□: Указывает, что установка накладывается на другую установку.

● (зеленый): Указывает, что установка может быть записана.

● (красный): Указывает, что установка записывается в настоящий момент.

○ (серый): Указывает, что установка не может быть записана в выбранном режиме записи.

Если все установки таймера не помещаются на экране, появляется полоса прокрутки.

Для просмотра невидимых установок таймера нажимайте кнопки ↑/↓.

2 Выберите установку таймера, которую Вы хотите проверить/изменить/отменить, и нажмите кнопку ENTER.

Появится субменю.

3 Выберите одну из опций, и нажмите кнопку ENTER.

“Modify”: Установка таймера изменится.

Выберите пункт с помощью кнопки ←/→ и настройте с помощью кнопки ↑/↓.

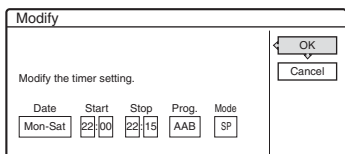

“Erase”: Установка таймера удаляется. Выберите пункт “OK”, и нажмите кнопку ENTER.

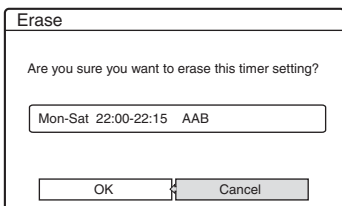

“Check Overlap”: Выполняется проверка накладывающихся установок.

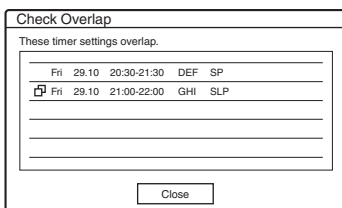

Выберите “Close” для возврата к списку таймера.

Для изменения или отмены установок, повторите действия приведенных выше пунктов 2 и 3.

Если установки таймера накладываются

Программа, начинающаяся первой, имеет приоритет, и вторая программа начнет запись только после завершения первой программы.

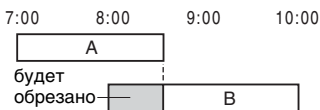

◆ Если записи начинаются в одно и то же время

Программа, установленная последней, имеет приоритет. В этом примере установка таймера В установлена после А, поэтому первая часть установки таймера А не будет записана.

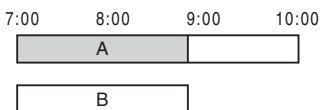

◆ Если время окончания одной записи и время начала другой одно и то же

После завершения предыдущей записи другая запись может начаться с задержкой.

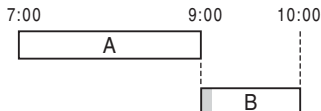

Для прокрутки отображения списка постранично (Страничный режим)

Нажимайте кнопки ←•/•→ при включенной индикации. Всякий раз, когда Вы нажимаете кнопку ←•/•→, список таймера будет полностью заменяться следующей/предыдущей страницей настроек таймера.

Для отключения списка таймера

Нажмите кнопку TIMER LIST или ↻ RETURN.

💡 Совет

Во время записи Вы не можете модифицировать установки таймера для текущей записи, однако Вы можете продлить продолжительность времени записи (стр. 44).

Примечания

- Даже если установлен таймер, запись по таймеру не может быть выполнена во время записи программы, имеющей приоритет.
- Даже если таймер установлен на одну и ту же ежедневную или еженедельную программу, запись по таймеру не может быть выполнена, если она накладывается на программу, которая имеет приоритет. Индикация “” появится за накладывающейся установкой в списке таймера. Проверьте последовательность приоритетов установок.

Запись с подсоединенной аппаратуры

+RW -RWVR -RWVideo +R -R

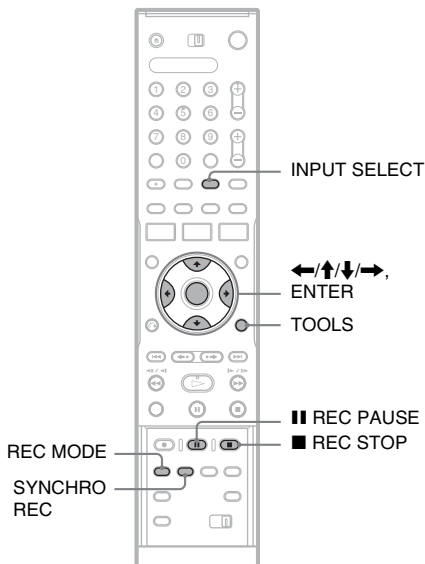

Запись с подсоединенной аппаратуры с помощью таймера (Синхронная запись)

Вы можете установить видеоманитофон на автоматическую запись программ с подсоединенной аппаратуры, имеющей функцию таймера (как, например, спутниковый тюнер). Подсоедините аппаратуру к гнездам LINE IN 1 видеоманитона (стр. 27). При включении подсоединенной аппаратуры видеоманитон начнет запись программы, поступающей с гнезда LINE IN 1.

1 Вставьте диск DVD для записи.

См. в разделе “Вставление диска” на стр. 28.

2 Нажимайте кнопку INPUT SELECT повторно для выбора “L1”.

3 Выберите линейный аудиовход при записи двуязычной программы на диски DVD-RW (режим VR).

Нажмите кнопку TOOLS для выбора опции “Line Audio Input” и нажмите кнопку ENTER. Затем выберите опцию “Bilingual” и нажмите кнопку ENTER.

Подробные сведения о двуязычной записи см. на стр. 42.

4 Нажимайте кнопку REC MODE повторно для выбора режима записи.

Подробные сведения о режиме записи см. на стр. 41.

5 Установите таймер на подсоединенной аппаратуре на время программы, которую Вы хотите записать, и выключите ее.

6 Нажмите кнопку SYNCHRO REC.

Индикатор SYNCHRO REC высветится на передней панели.

Видеомагнитофон готов начать синхронную запись.

Видеомагнитофон автоматически начнет запись, когда получит входной сигнал от подсоединенной аппаратуры.

Видеомагнитофон остановит запись при выключении подсоединенной аппаратуры.

Для остановки записи

Нажмите кнопку **■ REC STOP** или SYNCHRO REC.

Для отмены синхронной записи

Нажмите кнопку SYNCHRO REC.

Индикатор SYNCHRO REC на видеомагнитофоне погаснет.

Примечания

- Видеомагнитофон начнет запись только после обнаружения видеосигнала от подсоединенной аппаратуры. Начало программы может быть не записано независимо от того, включено питание видеомагнитофона или нет.
- Во время синхронной записи другие операции, такие как обычная запись, не могут быть выполнены.
- Для использования подсоединенной аппаратуры, пока видеомагнитофон находится в режиме ожидания синхронной записи, отмените синхронную запись нажатием кнопки SYNCHRO REC. Не забудьте выключить подсоединенную аппаратуру и нажмите кнопку SYNCHRO REC для переустановки синхронной записи перед началом записи по таймеру.
- Функция синхронной записи не работает с некоторыми тюнерами. Подробные сведения приведены в инструкциях по эксплуатации тюнера.
- Для использования функции синхронной записи Вам следует вначале правильно установить часы видеомагнитофона.

Если настройки синхронной записи таймера и другие настройки таймера накладываются

Независимо от того, является ли программа программой синхронной записи, программа, которая начинается первой, имеет приоритет, а вторая программа начнет запись только после завершения первой программы.

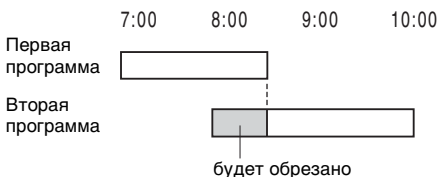

Запись с подсоединенной аппаратуры без таймера

Вы можете выполнить запись с подсоединенного кассетного видеоманитофона или подобного устройства. Для подсоединения кассетного видеоманитофона или подобного устройства, см. в разделе “Подсоединение кассетного видеоманитофона или подобного устройства” на стр. 25. Используйте гнездо DV IN на передней панели, если аппаратура имеет выходное гнездо DV (гнездо i.LINK).

1 Вставьте диск DVD для записи.

См. в разделе “Вставление диска” на стр. 28.

2 Нажмите кнопку INPUT SELECT для выбора источника входа в соответствии с выполненным Вами соединением.

Индикация на передней панели будет изменяться следующим образом:

Номер программы → L1 → L2 → L3 → DV

3 Выберите линейный аудиовход при записи двуязычной программы на диски DVD-RW (режим VR).

Нажмите кнопку TOOLS для выбора опции “Line Audio Input”, и нажмите кнопку ENTER. Затем выберите опцию “Bilingual”, и нажмите кнопку ENTER.

Подробные сведения о двуязычной записи см. на стр. 42.

4 Нажимайте кнопку REC MODE повторно для выбора режима записи.

Подробные сведения о режиме записи см. на стр. 41.

5 Нажмите кнопку **II REC PAUSE** для установки данного видеоманитофона на паузу записи.

6 Вставьте ленту с источником записи в подсоединенную аппаратуру и установите ее на паузу воспроизведения.

7 Одновременно нажмите кнопку **II REC PAUSE** на данном видеоманитофоне и кнопку паузы или воспроизведения на подсоединенной аппаратуре.

Начнется запись.

Для остановки записи нажмите кнопку **■ REC STOP** на данном видеоманитофоне.

Если Вы подсоединяете цифровую видеокамеру с гнездом DV IN

См. в разделе “Перезапись DV” на стр. 76 для получения пояснений о том, как выполнить запись с гнезда DV IN.

Совет

Вы можете настроить установки для записываемого изображения перед началом записи. См. в разделе “Настройка качества и размера записываемого изображения” на стр. 46.

Примечания

- При записи изображения видеоигры экран может не быть четким.
- Любая программа, содержащая сигнал защиты от копирования с запретом на копирование, не может быть записана. Видеоманитофон будет продолжать выполнять запись, но записан будет только пустой экран.

Воспроизведение

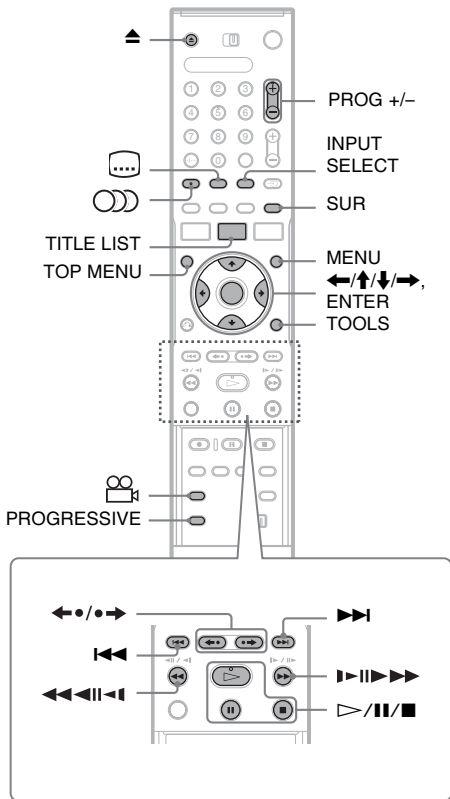

- 1 Вставьте диск.**
 - См. в разделе “Вставление диска” на стр. 28.
 - Если Вы вставили диск DVD VIDEO, VIDEO CD или CD, нажмите кнопку . Начнется воспроизведение.

- 2 Нажмите кнопку TITLE LIST.**
 Подробные сведения о списке заголовков см. в разделе “3. Воспроизведение записанной программы (Список заголовков)” на стр. 31.
 Пример: DVD-RW (режим VR)

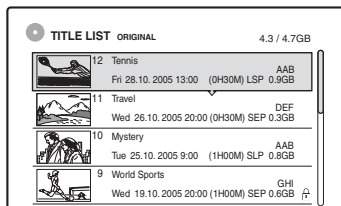

- 3 Выберите заголовок и нажмите кнопку ENTER.**
 Появится субмению.
- 4 Выберите опцию “Play”, и нажмите кнопку ENTER.**
 Воспроизведение начнется с выбранного заголовка.

Для использования меню DVD

Если Вы воспроизводите диск DVD VIDEO или выполняете финализацию диска DVD+RW, DVD-RW (видеорежим), DVD+R или DVD-R, Вы можете отобразить меню диска, нажимая кнопку TOP MENU или MENU.

Для воспроизведения дисков VIDEO CD с функциями PBC

Функция PBC (Управление воспроизведением) позволяет Вам воспроизводить диски VIDEO CD интерактивно, используя меню на экране Вашего телевизора. Когда Вы начнете воспроизведение VIDEO CD с функцией PBC, появится меню. Выберите пункт с помощью цифровых кнопок и нажмите кнопку ENTER. Затем следуйте инструкциям меню (нажмите кнопку при появлении индикации “Press SELECT”). Функция PBC дисков Super VIDEO CD не работает с данным видеоманитофоном. Диски Super VIDEO CD воспроизводятся только в режиме непрерывного воспроизведения.

Для остановки воспроизведения

Нажмите кнопку ■.

Для возобновления воспроизведения с того места, где Вы его остановили (Возобновление воспроизведения)

Если Вы нажмете кнопку ▷ еще раз после того, как Вы остановили воспроизведение, видеомэгнифон возобновит воспроизведение с того места, где Вы нажали кнопку ■.

Для того, чтобы начать с начала, нажмите кнопку TOOLS для выбора опции “Play Beginning”, и нажмите кнопку ENTER. Воспроизведение начнется с начала заголовка/дорожки/эпизода.

Место остановки воспроизведения будет стерто из памяти, если:

- Вы откроете отсек дисков.
- Вы начнете воспроизведение другого заголовка.
- Вы переключите меню списка заголовков на список оригиналов или список воспроизведения (только DVD-RW в режиме VR).
- Вы отредактируете заголовок после остановки воспроизведения.
- Вы измените настройки видеомэгнифона.
- Вы выключите видеомэгнифон (только VIDEO CD/CD/ DATA DVD/ DATA CD)
- Вы выполняете запись (кроме дисков DVD-RW в режиме VR).
- Вы переключаетесь между JPEG и MP3.

Для воспроизведения дисков DVD с ограниченным доступом (Родительский контроль)

Если Вы воспроизводите диск DVD с ограниченным доступом, на экране Вашего телевизора появится сообщение “Do you want temporarily change parental control to *?”.

- 1 Выберите команду “OK” и нажмите ENTER.
Появится окно для ввода Вашего пароля.
- 2 Введите Ваш четырехзначный пароль с помощью цифровых кнопок.
- 3 Нажмите кнопку ENTER для выбора “OK”.
Видеомэгнифон начнет воспроизведение.

Для регистрации или изменения пароля, см. в разделе “Parental Control (только DVD VIDEO)” на стр. 92.

Для блокировки отсека дисков (Замок от детей)

Вы можете заблокировать отсек дисков для предотвращения извлечения диска детьми.

При включенном видеомэгнифоне удерживайте нажатой кнопку ■ до тех пор, пока на дисплее на передней панели не появится индикация “LOCKED”. Кнопка ▲ (открытие/закрытие) не будет работать, пока установлен замок от детей.



































Для снятия блокировки отсека дисков удерживайте нажатой кнопку ■ до тех пор, пока на дисплее на передней панели не появится индикация “UNLOCKED” при включенном видеомэгнифоне.

☺ Советы

- Вы также можете использовать кнопку ▷ при выполнении действий пункта 3 (стр. 53) для начала воспроизведения.
- Даже если Вы выберете опцию “Factory Setup” в настройках “Options” (стр. 95), замок от детей останется установленным.

Опции воспроизведения

Для проверки расположения кнопок, приведенных ниже, см. рисунок на стр. 53.

Кнопки	Операции
 (звук)    	<p>Выбирается одна из аудиодорожек, записанных на диске, при повторном нажатии.</p> <p> : Выбирается язык.</p> <p> : Выбирается основная или дополнительная звуковая дорожка.</p> <p>  : Выбираются стереофонические или монофонические аудиодорожки.</p>
 (субтитры) 	<p>Выбирается язык субтитров при повторном нажатии.</p>
 (угол) 	<p>Выбирается угол при повторном нажатии.</p> <p>Если некоторый эпизод на диске записан под различными углами (множественные углы), на дисплее на передней панели появится индикация “”.</p>
<p>SUR (окружающий звук)</p>      	<p>Выбирается один из эффектов TVS при повторном нажатии. TVS* (Виртуальное объемное звучание) позволяет Вам наслаждаться эффектами виртуального окружающего звука, создаваемого передними левым и правым громкоговорителями. Выбранная установка отображается на дисплее на передней панели в течение нескольких секунд.</p> <p>“TVS OFF”: Без эффектов окружающего звука.</p> <p>“TVS DYNAMIC”: Формируется один виртуальный задний громкоговоритель.</p> <p>“TVS WIDE”: Формируется пять виртуальных задних громкоговорителей.</p> <p>“TVS NIGHT”: Формируется пять виртуальных задних громкоговорителей. Эффективно при низкой громкости.</p> <p>“TVS STANDARD”: Формируется три виртуальных задних громкоговорителей. Эффективно, если Вы используете два отдельных передних громкоговорителя.</p> <p>* Система TVS была разработана фирмой Sony для создания домашнего окружающего звучания с помощью только стереофонического телевизора.</p>
<p>PROGRESSIVE</p>       	<p>Переключается тип выходного видеосигнала на чересстрочный или прогрессивный формат (стр. 16).</p>
<p> (мгновенное повторное воспроизведение/ мгновенное продвижение)</p>      	<p>Эпизод повторно воспроизводится/эпизод кратковременно ускоренно перематывается вперед.</p>

Кнопки	Операции
(предыдущий)/ (следующий)	Осуществляется переход к началу предыдущего/следующего заголовка/раздела/эпизода/дорожки.
(ускоренная перемотка назад/ускоренная перемотка вперед)	<p>Осуществляется ускоренная перемотка назад/ускоренная перемотка вперед при нажатии во время воспроизведения. Скорость поиска изменяется следующим образом:</p> <p>ускоренная перемотка назад ускоренная перемотка вперед</p> <p style="text-align: center;"> ← → </p> <p style="text-align: center;"> ← ← → → </p> <p style="text-align: center;"> ← ← ← → → → * </p>
	<p>Если Вы нажмете и будете удерживать нажатой кнопку, ускоренная перемотка назад/ускоренная перемотка вперед будет продолжаться при выбранной скорости до тех пор, пока Вы не отпустите кнопку.</p> <p>* Скорость и доступна только для дисков DVD.</p>
(замедленный, стоп-кадр)	<p>Выполняется замедленное воспроизведение при нажатии в течение более одной секунды в режиме паузы. Воспроизводится один кадр за один раз при кратковременном нажатии в режиме паузы.</p>
<p>* Только направление воспроизведения</p>	
(пауза)	Воспроизведение приостанавливается.

Для возобновления нормального воспроизведения нажмите кнопку .

🔊 Примечания

- Для наслаждения функцией TVS установите опцию “Digital Out” в положение “On”, опцию “Dolby Digital” в положение “D-PCM” и опцию “MPEG” в положение “PCM” в настройках “Audio”.
- При установке эффектов окружающего звука громкость может уменьшиться.
- Если сигнал воспроизведения не содержит сигнала для задних громкоговорителей, эффекты окружающего звука будет трудно услышать. Кроме того, эффекты окружающего звука может быть также трудно услышать в зависимости от воспроизводимого заголовка и окружающей обстановки, в которой используется видеомагнитофон.
- Если Вы выберете один из режимов окружающего звука, отключите настройки окружающего звука подсоединенного телевизора или усилителя (приемника).
- Убедитесь в том, что Ваша позиция прослушивания находится между Вашими громкоговорителями и на одинаковом расстоянии от них, и что громкоговорители расположены в схожей обстановке.
- Углы и субтитры не могут быть изменены для видеомагнитофоне.
- Если Вы используете гнездо DIGITAL OUT (COAXIAL или OPTICAL) для прослушивания аудиосигналов MPEG и установили опцию “MPEG” в положение “MPEG” в настройках “Audio”, звуки из Ваших громкоговорителей не будут слышны, если Вы выберете один из режимов TVS.
- Аудиосигналы PCM 96 кГц и DTS не имеют эффектов окружающего звука.

Примечания по воспроизведению звуковых дорожек DTS на CD

- При воспроизведении дисков CD в кодировке DTS будет слышен чрезмерный шум из аналоговых стереофонических гнезд. Для предотвращения возможного повреждения аудиосистемы потребитель должен принять соответствующие меры предосторожности при подсоединении аналоговых стереофонических гнезд видеомагнитофона к усилительной системе. Для наслаждения воспроизведением DTS Digital Surround™ к цифровому гнезду видеомагнитофона должна быть подсоединена система внешнего 5.1-канального декодера.
- Установите звук в положение “Stereo” с помощью кнопки  (аудио), если Вы воспроизводите звуковые дорожки DTS на CD (стр. 55).

Примечания по воспроизведению дисков DVD с звуковыми дорожками DTS

Аудиосигналы DTS выводятся только через гнездо DIGITAL OUT (COAXIAL или OPTICAL).

Если Вы воспроизводите диск DVD с звуковыми дорожками DTS, установите опцию “DTS” в положение “On” в настройках “Audio” (стр. 90).

Настройка качества изображения

+RW **-RWVR** **-RWVideo** **+R** **-R** **DVD**
VCD

- 1 Нажмите кнопку **TOOLS** во время воспроизведения для выбора опции “Video Settings”, и нажмите кнопку **ENTER**.

Video Settings

Select the item you want to change.

Y NR :	2
C NR :	2
BNR :	2
MNR :	1
DVE :	Off
PB Video Equalizer	

- 2 Выберите пункт и нажмите кнопку **ENTER**.

Появится дисплей настройки.

“Y NR” (подавление шумов яркости):

Подавляются шумы, содержащиеся в элементе яркости видеосигнала.

“C NR” (подавление шумов цветности):

Подавляются шумы, содержащиеся в элементе цветности видеосигнала.

“BNR” (подавление ступенчатого шума): Подавляется “ступенчатый шум и помехи” в форме мозаики на изображении.

“MNR” (подавление шумов видео):

Подавляются расплывчатые шумы, появляющиеся вокруг контуров изображений. Эффекты шумоподавления автоматически регулируются в пределах диапазона каждой установки в соответствии с битовой частотой и другими факторами.

“DVE” (цифровой видеокорректор):

Повышается резкость контуров изображений.

“PB Video Equalizer” (Видеоэквалайзер изображения): Изображение настраивается более детально.

Выберите пункт и нажмите кнопку **ENTER**.

- Contrast: изменение контрастности.
- Brightness: изменение общей яркости.
- Colour: Цвета делаются интенсивнее или светлее.
- Hue: изменяется цветовой баланс.

3 Нажимайте кнопки \leftarrow/\rightarrow для настройки установки и нажмите кнопку ENTER.

Установки по умолчанию подчеркнуты.

“Y NR”:

(слабый) Off 1 2 3 (сильный)

“C NR”:

(слабый) Off 1 2 3 (сильный)

“BNR”:

(слабый) Off 1 2 3 (сильный)

“MNR”:

(слабый) Off 1 2 3 (сильный)

“DVE”*:

(слабый) Off 1 2 3 (сильный)

“PB Video Equalizer”:

- Contrast:

(слабый) -3 ~ 0 ~ 3 (сильный)

- Brightness:

(темный) -3 ~ 0 ~ 3 (яркий)

- Colour:

(светлый) -3 ~ 0 ~ 3 (интенсивный)

- Hue: (красный) -3 ~ 0 ~ 3 (зеленый)

Повторите действия пунктов 2 и 3 для настройки каких-либо других пунктов.

* “1” позволяет смягчить контуры изображений. “2” позволяет повысить резкость контуров, а “3” усиливает их в большей степени, чем “2”.

🔍 Примечания

- Если контуры изображений на Вашем экране становятся размытыми, установите опцию “BNR” и/или “MNR” в положение “Off”.
- В зависимости от воспроизводимого диска или эпизода, приведенные выше эффекты BNR, MNR, Y NR или C NR могут быть не очень заметны. Также эти функции могут не работать с некоторыми размерами экранов.
- При использовании функции DVE шум, имеющийся в заголовке, может стать более заметным. В этом случае рекомендуется использовать функцию BNR вместе с функцией DVE. Если состояние по-прежнему не улучшится, установите уровень DVE на “1” или “Off”.

Настройка качества звука



1 Нажмите кнопку TOOLS во время воспроизведения для выбора опции “Audio Settings”, и нажмите кнопку ENTER.

2 Выберите пункт и нажмите кнопку ENTER.

“Surround” (TVS): Выбирается один из режимов окружающего звука. Для получения дополнительной информации см. в разделе “Опции воспроизведения” на стр. 55.

“Audio Filter”: Выбирается цифровой фильтр для подавления шума свыше 22,05 кГц (Fs* 44,1 кГц), 24 кГц (Fs 48 кГц) или 48 кГц (Fs свыше 96 кГц).
• Sharp (по умолчанию): Обеспечивает широкий частотный диапазон и пространственное ощущение.

- Slow: Обеспечивает мягкий и теплый звук.

“AV SYNC”: При задержке изображения эта функция задерживает звук для синхронизации с изображением (от 0 до 120 миллисекунд). Большие числа указывают на большую задержку звука для синхронизации с изображением. При перезаписи на кассетный видеомagnetофон или другую видеозаписывающую аппаратуру не забудьте вернуть эту установку на 0 мс (по умолчанию).

* Базовая частота источника аудио. Данная функция регулирует выходные сигналы только из LINE OUT (R-AUDIO-L).

3 Нажимайте кнопки $\leftarrow/\uparrow/\downarrow/\rightarrow$ для выбора опции и нажмите кнопку ENTER.

🔍 Примечание

Изменение аудио фильтра может оказать небольшое влияние в зависимости от диска или окружающей обстановки при воспроизведении.

Воспроизведение с начала программы, которую Вы записываете (Воспроизведение без прерывания записи)

-RWVR

Функция “Воспроизведение без прерывания записи” позволяет Вам просматривать программу во время выполнения записи. Вам не нужно ждать, пока завершится запись.

Нажмите кнопку TOOLS во время записи для выбора опции “Chasing Playback”, и нажмите кнопку ENTER.

Воспроизведение начнется с начала программы, которую Вы записываете. Если Вы выполните быструю перемотку к месту, которое записывается в данный момент, функция воспроизведения без прерывания записи вернется к нормальному воспроизведению.

Примечания

- Для дисков DVD-RW (режим VR) данная функция не работает при записи:
 - на диск DVD-RW 1-кратной скорости.
 - в режиме записи HQ или HSP.
- Изображение DVD на экране Вашего телевизора остановится на несколько секунд, когда Вы начнете ускоренную перемотку вперед/ускоренную перемотку назад или мгновенное повторное воспроизведение/продвижение записи.
- Воспроизведение без прерывания записи возможно от одной минуты или более после начала записи.
- Даже если Вы выполните ускоренную перемотку вперед записанной программы, всегда будет сохраняться разница во времени примерно в одну минуту или более между записанной программой и текущим телевизионным вещанием.

Воспроизведение предыдущей записи во время выполнения другой (Одновременная запись и воспроизведение)

-RWVR

Вы можете воспроизводить ранее записанную программу во время записи другой программы на тот же диск. Воспроизведение продолжится, даже если выполняется запись по таймеру.

1 Во время записи нажмите кнопку TITLE LIST.

Появится список заголовков.

2 Выберите заголовок, который Вы хотите воспроизвести, и нажмите кнопку ENTER.

Появится субменю.

3 Выберите опцию “Play” и нажмите кнопку ENTER.

Воспроизведение начнется с выбранного заголовка.

Примечания

- Данная функция не работает при записи:
 - на диск DVD-RW 1-кратной скорости (цифровой видеодиск для перезаписи, минус RW).
 - в режиме записи HQ или HSP.
- При воспроизведении заголовка, записанного в режиме записи HQ или HSP, могут появляться помехи изображения в зависимости от состояния записи.
- Помехи изображения могут появляться в зависимости от состояния записи или при воспроизведении заголовка, записанного в режиме записи HQ или HSP. Изображение остановится на несколько секунд, если Вы используете ускоренную перемотку вперед/ускоренную перемотку назад или мгновенное повторное воспроизведение/продвижение.

Поиск заголовка/ раздела/дорожки и т.п.

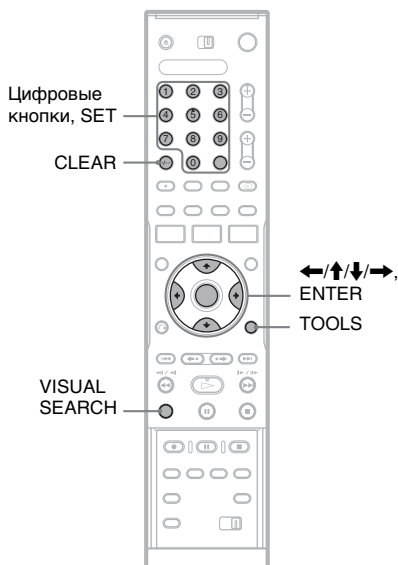

Поиск по пиктограммам (Визуальный поиск)

+RW -RWvR -RWVideo +R -R

Каждый раздел отображается в виде пиктограммы. Вы можете отыскать нужный эпизод визуально.

1 Нажмите кнопку VISUAL SEARCH во время воспроизведения.

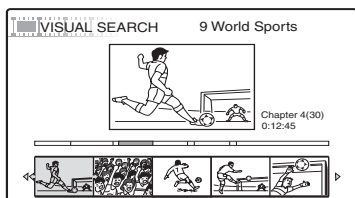

2 Выберите эпизод с помощью кнопки ←/→, и нажмите кнопку ENTER.

Начнется воспроизведение выбранного эпизода.

Поиск по номеру заголовка или временному коду

+RW -RWvR -RWVideo +R -R DVD
VCD CD DATA DVD DATA CD

Вы можете искать диск по заголовку, разделу, эпизоду или дорожке. Так как заголовкам и дорожкам присваиваются индивидуальные номера, выберите заголовок посредством ввода его номера. Вы также можете выполнить поиск эпизода, используя временной код.

1 Нажмите кнопку TOOLS во время воспроизведения для выбора метода поиска, и нажмите кнопку ENTER.

“Title Search” (для дисков DVD)
“Chapter Search” (для дисков DVD)
“Track Search” (для дисков CD/DATA CD)
“Search” (для дисков VIDEO CD)
“Album Search” (для дисков DATA DVD/DATA CD)
“Time Search” (для дисков DVD):
Выполняется поиск начальной точки посредством ввода временного кода.
“File Search” (для дисков DATA DVD/DATA CD)

Появится окно для ввода числа.
Пример: Title Search

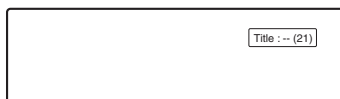

Число в скобках указывает общее количество заголовков, дорожек и т.п.

2 Нажмите цифровые кнопки для выбора номера заголовка, раздела, дорожки, временного кода и т.п., который Вам нужен. Например: Time Search

Для нахождения эпизода в 2 часа, 10 минут и 20 секунд введите “21020”. Если Вы сделали ошибку, нажмите кнопку CLEAR для отмены числа, а затем введите другое число.

- 3 Нажмите кнопку SET.**
Видеомагнитофон начнет воспроизведение с выбранного номера.

Воспроизведение аудиодорожек MP3 или файлов изображений JPEG



DATA DVD DATA CD

Вы можете воспроизводить аудиодорожки MP3 и файлы изображений JPEG на дисках DATA CD (CD-ROM/CD-R/CD-RW) или файлы изображений JPEG на дисках DATA DVD (DVD-ROM/DVD+RW/DVD+R/DVD-RW/DVD-R).

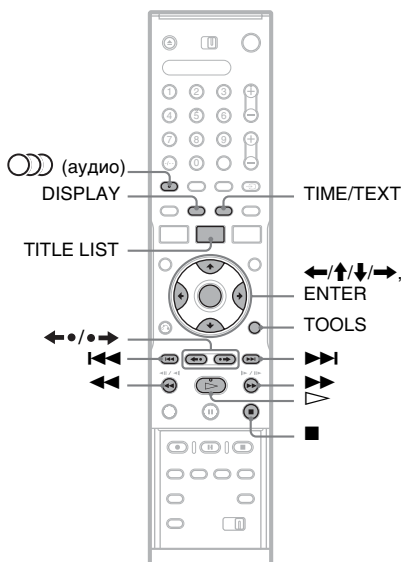
Воспроизведение



- 1 Вставьте диск.**
См. в разделе “Вставление диска” на стр. 28.

- 2 Нажмите кнопку .**
Для дисков MP3 начнется воспроизведение с первой аудиодорожки на диске.
Для файлов JPEG начнется демонстрация слайдов изображений на диске.
Если диск DATA CD содержит как аудиодорожки MP3, так и файлы изображений JPEG, воспроизведение начнется с файлов изображений JPEG при нажатии кнопки  в первый раз.

Выбор альбома или дорожки MP3

- 1 **Нажмите кнопку TITLE LIST.**
Появится список альбомов.
Для изменения страницы нажимайте кнопки ◀•/•▶.

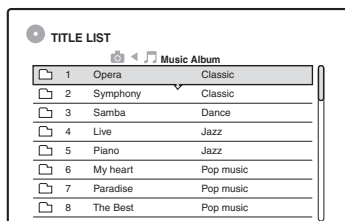

- 2 **Выберите альбом и нажмите кнопку ENTER.**
Появится субменю.
- 3 **Выберите опцию “View Album” и нажмите кнопку ENTER.**
Появится список дорожек.
Для изменения страницы нажимайте кнопки ◀•/•▶.

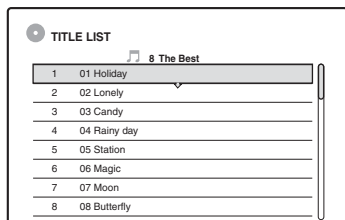

- 4 **Выберите дорожку и нажмите кнопку ENTER.**
“Play”: Воспроизводится дорожка.
“Play Beginning”: Воспроизводится начало дорожки.
“Track Data”: Отображаются данные о дорожке, как, например, имя исполнителя и название альбома.

Для остановки воспроизведения
Нажмите кнопку ■.

Для ускоренной перемотки дорожки вперед или назад
Нажимайте кнопки ◀◀/▶▶ во время воспроизведения.

Для перехода к следующей или предыдущей аудиодорожке MP3
Нажмите кнопку ◀◀ или ▶▶ во время воспроизведения. Если Вы будете повторно нажимать кнопку ◀◀ или ▶▶, Вы перейдете к следующему или предыдущему альбому.

Для перехода к следующему или предыдущему альбому
Нажимайте кнопки ◀•/•▶ во время воспроизведения.

Совет
Нажмите кнопку ○○○ (аудио) для переключения между стереофоническими или монофоническими аудиодорожками.

Выбор альбома или изображения JPEG

- 1 **Нажмите кнопку TITLE LIST.**
Появится список альбомов.
Для изменения страницы нажимайте кнопки ◀•/•▶.

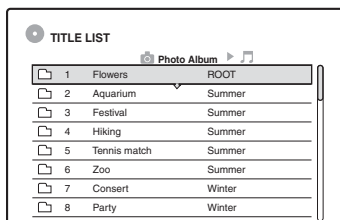

- 2 **Выберите альбом и нажмите кнопку ENTER.**
Появится субменю.
- 3 **Выберите опцию “View Album” и нажмите кнопку ENTER.**
Появится список изображений.
Для изменения страницы нажимайте кнопки ◀•/•▶.

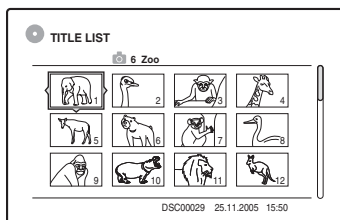

4 Выберите изображение и нажмите кнопку ENTER.

“View Image”: Отображается изображение на весь экран.

“Slideshow”: Отображаются изображения в альбоме в виде демонстрации слайдов.

“Image Data”: Отображаются данные о том, когда было сделано изображение.

Для остановки просмотра изображения JPEG

Нажмите кнопку **■**.

Для просмотра следующего или предыдущего изображения

Нажимайте кнопки **◀◀/▶▶** во время отображения изображения.

Для поворота изображения

Нажмите кнопку TOOLS во время отображения изображения для выбора команды “Rotate Right” или “Rotate Left”, и нажмите кнопку ENTER.

Для изменения скорости демонстрации слайдов

Нажмите кнопку TOOLS во время отображения списка альбомов или списка изображений для выбора опции “Slideshow Speed”, и нажмите кнопку ENTER. Затем выберите скорость “Fast” (быстро), “Normal”, или “Slow”.

Для перехода к следующему или предыдущему альбому

Нажимайте кнопки **◀•/•▶** во время отображения изображения JPEG.

🔧 Советы

- Если Вы воспроизводите диск DATA CD, на котором имеются файлы MP3 и JPEG, Вы можете переключаться между фото и музыкальными альбомами с помощью кнопок **◀/▶** при отображении списка альбомов.
- Вы можете поворачивать изображение JPEG с помощью кнопок **◀/▶** при отображении изображения.
- Нажимайте кнопку DISPLAY повторно для отображения информации об альбоме JPEG или изображении на экране Вашего телевизора. Затем нажмите кнопку TIME/TEXT для переключения между номером выбранного в текущий момент изображения и номером альбома.

⚡ Примечания

- Если диск DVD, как, например, диск с DVD-видеокамеры, содержит и видеоизображения, и изображения JPEG, воспроизведены могут быть только видеоизображения.
- Некоторые файлы JPEG, особенно содержащие три миллиона пикселей и более, могут увеличить интервал при демонстрации слайдов.
- Повернутые изображения JPEG не будут сохранены при нажатии Вам кнопки **■** или переходе в другую папку.
- Изображения, превышающие 720 × 480, при отображении будут уменьшены до 720 × 480.
- Изображения свыше 4 мегабайт не могут быть воспроизведены.
- Прогрессивные изображения JPEG не могут быть воспроизведены.
- Если Вы будете пытаться воспроизвести поврежденный файл или файл, не удовлетворяющий условиям воспроизведения, появится индикация **⚡**, но видеоманитфон не сможет воспроизвести файл.

Об аудиодорожках MP3 и файлах изображений JPEG

MP3 представляет собой технологию сжатия аудиоданных, отвечающую требованиям ISO/MPEG. JPEG представляет собой технологию сжатия изображений.

Вы можете воспроизводить аудиодорожки в формате MP3 (MPEG1 Audio Layer 3) и файлы изображений JPEG на дисках DATA CD (CD-ROM/CD-R/CD-RW) или файлы изображений JPEG на дисках DATA DVD (DVD-ROM/DVD+RW/DVD+R/DVD-RW/DVD-R).

Диски DATA CD должны быть записаны в соответствии с форматом уровня 1, уровня 2 стандарта ISO9660, или Joliet, для того, чтобы видеомagneитофон распознал дорожки MP3. Диски DATA DVD должны быть записаны в универсальном дисковом формате (UDF). Вы также можете воспроизводить диски, записанные в режиме многосеансовой записи. См. инструкции, прилагаемые к приводам CD-R/CD-RW/DVD-R/DVD-RW и программное обеспечение для записи (не прилагается) для получения подробных сведений о формате записи.

Примечания по многосеансовым/ мульти-разметочным дискам

Если аудиодорожки MP3 или файлы изображений JPEG записаны во время первого сеанса/разметки, видеомagneитофон будет также воспроизводить аудиодорожки MP3 или файлы изображений JPEG в других сеансах/разметках. Если аудиодорожки и изображения в формате музыкального CD или видео CD записаны во время первого сеанса/разметки, будет воспроизведен только первый сеанс/разметка.

Примечание

Видеомagneитофон, возможно, не сможет воспроизвести некоторые диски DATA CD/ DATA DVD, созданные в формате пакетной записи.

Аудиодорожки MP3 и файлы изображений JPEG, которые видеомagneитофон может воспроизводить

Видеомagneитофон может воспроизводить следующие дорожки и файлы:

- Аудиодорожки MP3 с расширением “.MP3”, “.mp3” или “.Mr3”.
 - Файлы изображений JPEG с расширением “.JPEG”, “.jpg”, “.JPG”, “.Jpg”, “.jpeg” или “.Jpeg”.
 - Файлы изображений JPEG, соответствующие формату файлов изображений DCF*.
- * “Правила проектирования файловых систем фотокамер”: Стандарты изображений для цифровых фотокамер, регулируемые JEITA (Японской ассоциацией производителей электроники и информационных технологий).

Примечания

- Видеомagneитофон будет воспроизводить любые данные с расширением “.MP3”, “.mp3”, “.Mr3”, “.JPEG”, “.jpg”, “.JPG”, “.Jpg”, “.jpeg” или “.Jpeg”, даже если они не представляют собой данные в формате MP3 или JPEG. При воспроизведении этих данных может издаваться громкий шум, который может повредить Вашу акустическую систему.
- Видеомagneитофон не поддерживает аудиодорожки в формате mp3PRO.
- Некоторые файлы не могут быть воспроизведены.
- Буквы, которые не могут быть отображены, заменяются символами “*”.

О последовательности воспроизведения альбомов, дорожек и файлов

Альбомы воспроизводятся в следующем порядке:

Структура содержимого диска

Дерево 1 Дерево 2 Дерево 3 Дерево 4 Дерево 5

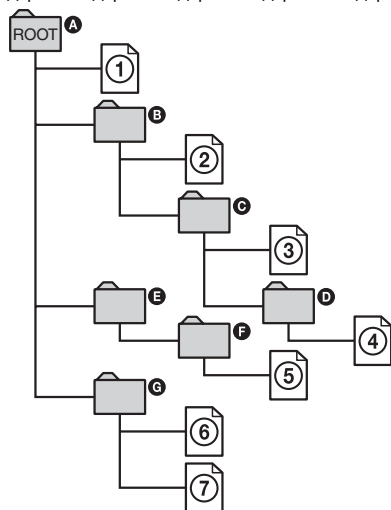

Если Вы вставите диск DATA CD/DATA DVD и нажмете кнопку \triangleright , пронумерованные дорожки (или файлы) будут воспроизводиться в последовательности с ① по ⑦. Для файлов изображений JPEG нажмите кнопку $\bullet \rightarrow$ для перехода к следующему альбому. (Например, если Вы хотите перейти с ① на ②.) Любые вложенные альбомы/дорожки (или файлы), содержащиеся внутри выбранного в данный момент альбома, имеют приоритет над следующим альбомом в том же дереве. (Пример: ③ содержит ④ поэтому ④ будет воспроизводиться перед ⑤.) Если Вы нажмете кнопку TITLE LIST и появится список названий альбомов (стр. 31), названия альбомов будут расположены в следующей последовательности: A \rightarrow B \rightarrow C \rightarrow D \rightarrow F \rightarrow G. Альбомы, не содержащие дорожек (или файлов) (такие, как альбом E), не появятся в списке.

Советы

- Если Вы добавите номера (01, 02, 03, и т.п.) в начало имен дорожек/файлов при сохранении дорожек (или файлов) на диск, дорожки и файлы будут воспроизводиться в такой последовательности.
- Поскольку для начала воспроизведения диска, содержащего много деревьев, требуется больше времени, рекомендуется создавать альбомы, содержащие не более двух деревьев.

Примечания

- В зависимости от программного обеспечения, которое Вы используете для создания дисков DATA DVD/DATA CD, последовательность воспроизведения может отличаться от показанной на иллюстрации выше.
- Может быть воспроизведено не более 199 отдельных папок. (Папки, не содержащие файлов JPEG/MP3, также подсчитываются.)
- Всего может быть воспроизведено не более 999 папок и файлов. (Файлы, отличные от JPEG/MP3, и папки, не содержащие файлов JPEG/MP3, также подсчитываются.)
- Не более 200 папок и файлов может быть распознано в отдельной папке. (Папки, не содержащие файлов JPEG/MP3, также подсчитываются.)
- Переход к следующему или к другому альбому может занять некоторое время.
- Данный видеомаягнитофон поддерживает битовую частоту MP3 аудио до 160 кбит/с.

Перед редактированием

Данный видеомаягнитофон предлагает различные опции редактирования для различных типов дисков. Перед редактированием проверьте тип диска на дисплее на передней панели и выберите опцию, доступную для Вашего диска (стр. 8).

Примечания

- Вы можете потерять редактируемое содержимое, если извлечете диск, или если во время редактирования начнется запись по таймеру.
- Диски DVD, созданные DVD-видеокамерой, не могут редактироваться на данном видеомаягнитофоне.

Опции редактирования для дисков DVD-RW (режим VR)

-RWVR

Вы можете наслаждаться расширенными функциями редактирования. Прежде всего, Вы имеете две опции для дисков DVD-RW (режим VR): редактирование оригинальной записи (называется “оригинал”) или информации воспроизведения, созданной из оригинала (называется “Список воспроизведения”). Поскольку каждая из них различна по своей природе и предлагает различные преимущества, прочтите следующий текст и выберите одну, которая больше отвечает Вашим потребностям.

Для редактирования оригинальных заголовков

Редактирование, произведенное над оригиналом, является окончательным. Если Вы планируете сохранить оригинальную запись в неизменном виде, создайте и редактируйте список воспроизведения (см. ниже). Функции редактирования, доступные для оригинальных заголовков:

- Маркировка заголовка (стр. 68).
- Установка защиты от удаления (стр. 68).
- Удаление заголовка (стр. 68).
- Удаление нескольких заголовков (стр. 70).
- Удаление части заголовка (Удаление А-В) (стр. 69).
- Удаление всех заголовков на диске (стр. 70).
- Удаление раздела (стр. 69).

Для создания и редактирования заголовков списка воспроизведения

Список воспроизведения представляет собой группу заголовков списка воспроизведения, созданную из оригинальных заголовков с целью редактирования. Когда Вы создаете список воспроизведения, только контрольная информация, необходимая для воспроизведения, как, например, последовательность воспроизведения, сохраняется на диске. Поскольку оригинальные заголовки остаются неизменными, заголовки списка воспроизведения могут быть повторно отредактированы.

Пример: Вы записали несколько матчей финала футбольного турнира на диск DVD-RW (режим VR). Вы хотите создать дайджест с эпизодами голов и другими яркими моментами, но Вы также хотите сохранить оригинальную запись.

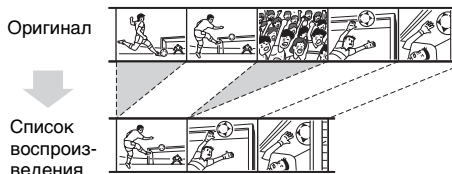

В этом случае Вы можете собрать яркие эпизоды в виде заголовка списка воспроизведения. Вы даже можете изменить порядок эпизодов в пределах заголовка списка воспроизведения (“Создание и редактирование списка воспроизведения” на стр. 72).

Расширенные функции редактирования, доступные для заголовков списка воспроизведения:

- Маркировка заголовка (стр. 68).
- Удаление заголовка (стр. 68).
- Удаление нескольких заголовков (стр. 70).
- Удаление части заголовка (Удаление А-В) (стр. 69).
- Изменение последовательности заголовков (только диски DVD-RW (режим VR)) (стр. 74).
- Объединение нескольких заголовков в один заголовок (стр. 74).
- Удаление раздела (стр. 69).

Совет

Вы можете отобразить заголовки списка воспроизведения диска в списке заголовков (список воспроизведения), или оригинальные заголовки в списке заголовков (оригинал). Для переключения между двумя списками нажмите кнопку TOOLS, пока отображается список заголовков, и выберите опцию “Original” или “Playlist”.

Примечания

- Заголовок списка воспроизведения вызывает данные из оригинальных заголовков для воспроизведения. Если оригинальный заголовок используется для заголовка списка воспроизведения, оригинальный заголовок не может быть удален.
- При появлении сообщения, указывающего, что контрольная информация диска заполнена, удалите или отредактируйте ненужные заголовки.

Опции редактирования для дисков DVD+RW/DVD-RW (видеорежим)/DVD+R/DVD-R

+RW -RW_{Video} +R -R

Вы можете выполнить несложное редактирование. Так как заголовки видеорежима в действительности представляют собой записи на диске, Вы не сможете отменить никаких выполненных Вами операций. Функции редактирования, доступные для видеорежима:

- Установка защиты от удаления (стр. 68).
- Маркировка заголовка (стр. 68).
- Удаление заголовка (стр. 68).
- Удаление нескольких заголовков (стр. 70).
- Удаление части заголовка (Удаление А-В) (только диски DVD+RW) (стр. 69).
- Удаление всех заголовков на диске (стр. 70).
- Удаление заголовков для освобождения места на диске (Disc Map) (только диски DVD+RW и DVD-RW (видеорежим)) (стр. 71).

Примечания

- При редактировании диска DVD+R или DVD-R следует завершить все редактирование до финализации диска. Вы не сможете редактировать диск после финализации.
- Свободное место на диске не увеличится, даже если Вы удалите заголовки дисков DVD+R и DVD-R.
- При появлении сообщения, указывающего, что контрольная информация диска заполнена, удалите или отредактируйте ненужные заголовки.

Удаление и редактирование заголовка

+RW -RWVR -RW_{video} +R -R

В данном разделе поясняются основные функции редактирования. Для редактирования дисков DVD-RW (режим VR) без изменения оригинальных записей, создайте заголовок списка воспроизведения (стр. 72).

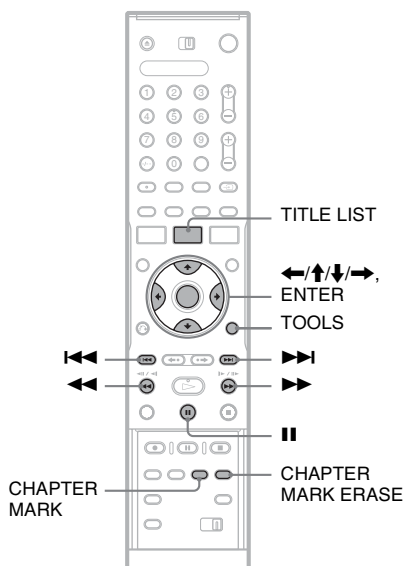

1 Нажмите кнопку TITLE LIST.

Для дисков DVD-RW в режиме VR нажмите кнопку TOOLS и выберите опцию “Original” или “Playlist” из меню TOOLS для переключения списков заголовков при необходимости.

2 Выберите заголовок и нажмите кнопку ENTER.

Появится субменю.

3 Выберите опцию и нажмите кнопку ENTER.

Вы можете выполнить следующие виды редактирования заголовка.

“Erase”: Удаляется выбранный заголовок. Выберите “OK”, когда появится запрос на подтверждение.

“Protect”: Устанавливается защита заголовка. Выберите положение “On” при появлении дисплея защиты.

Индикация “” появится за защищенным заголовком. Для отмены защиты выберите положение “Off”.

“Title Name”: Позволяет Вам вводить или повторно вводить название заголовка (стр. 36).

“Set Thumbnail”: Изменяется изображение пиктограммы заголовка, появляющееся в списке заголовков (стр. 33).

“A-B Erase”: Удаляется часть заголовка (стр. 69).

“Delete Chapter”: Удаляется единица раздела заголовка во время просмотра пиктограмм (см. ниже).

Советы

- Вы можете удалить несколько заголовков одновременно (стр. 70), или удалить сразу все заголовки на диске (стр. 70).
- Вы можете автоматически удалять заголовки, которые уже были воспроизведены.
- Вы можете маркировать или повторно маркировать диски DVD (стр. 38).

Примечание

Заголовки списка воспроизведения диска DVD-RW (режим VR) не могут быть защищены.

Удаление раздела (Delete Chapter)

-RWVR

Пиктограммы отображаются для каждого раздела. Вы можете легко выбрать и удалить часть заголовка.

Помните, что удаление раздела не может быть отменено.

- 1 После выполнения действий пункта 2 раздела “Удаление и редактирование заголовка”, выберите опцию “Delete Chapter”, и нажмите кнопку ENTER.
- 2 Выберите пиктограмму раздела с помощью кнопок ◀/▶, и нажмите кнопку ENTER.

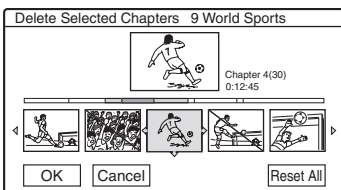

- Для отмены выбора нажмите кнопку ENTER еще раз.
 - Для удаления нескольких разделов повторите действия пункта 2.
 - Для сброса всех выбранных параметров выберите опцию “Reset All”.
- 3 Выберите опцию “OK” и нажмите кнопку ENTER.
На дисплее будет задан вопрос о подтверждении.
 - 4 Выберите опцию “Yes” и нажмите кнопку ENTER.

Удаление части заголовка (A-B Erase)

+RW -RWVR

Вы можете выбрать часть (эпизод) заголовка и удалить его. Помните, что удаление эпизодов в заголовке не может быть отменено.

- 1 После выполнения действий пункта 2 раздела “Удаление и редактирование заголовка”, выберите опцию “A-B Erase” и нажмите кнопку ENTER.

Появится дисплей для установки точки A.

- Для возврата к началу заголовка нажмите кнопку II, а затем нажмите кнопку I◀◀.

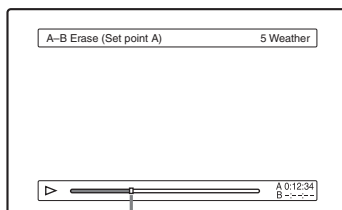

Точка воспроизведения

- 2 Выберите точку A, нажимая кнопки ◀◀/▶▶, и нажмите кнопку ENTER.

Появится дисплей для установки точки B.

- 3 Выберите точку B, нажимая кнопки ◀◀/▶▶, и нажмите кнопку ENTER.

На дисплее будет задан вопрос о подтверждении.

- Для переустановки точки A или B, выберите опцию “Change A” или “Change B”, и перейдите к действиям пункта 2 или 3.
- Для предварительного просмотра заголовка без эпизодов, которые должны быть удалены, выберите опцию “Preview” (кроме дисков DVD+RW).

4 Выберите опцию “OK” и нажмите кнопку ENTER.

Эпизод будет удален, и на дисплее появится вопрос, нужно ли удалять другой эпизод.

- Для продолжения выберите “Yes”, и продолжите с выполнения действий пункта 2.
- Для завершения выберите “No”.

Совет

Пометка раздела, вставленная после эпизода, удаляется. Пометки раздела разделяют заголовки на отдельные разделы, расположенные с каждой стороны пометки.

Примечания

- Изображения или звук могут на мгновение прерываться в точке, где Вы удалили часть заголовка.
- Части короче пяти секунд могут не удалиться.
- Для дисков DVD+RW удаленная часть может немного отличаться от выбранных Вами точек.

Удаление нескольких заголовков (Erase Titles)

+RW -RWVr -RWVideo +R -R

Вы можете выбрать и удалить более одного заголовка за один раз при помощи меню TOOLS.

1 Нажмите кнопку TITLE LIST.

2 Нажмите кнопку TOOLS для выбора опции “Erase Titles” и нажмите кнопку ENTER.

Появится дисплей для выбора заголовков, которые нужно удалить.

3 Выберите заголовок и нажмите кнопку ENTER.

В позиции для отметки за выбранным заголовком появится галочка.

- Для удаления галочки нажмите кнопку ENTER еще раз.

- Для удаления всех галочек выберите опцию “Reset All”.

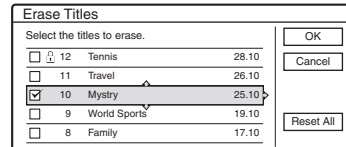

4 Повторите действия пункта 3 для выбора всех заголовков, которые Вы хотите удалить.

5 После завершения выбора заголовков выберите “OK” и нажмите кнопку ENTER.

Список заголовков, которые будут удалены, появится для подтверждения.

- Для изменения выбора выберите опцию “Change”, и повторите с действий пункта 3.

6 Выберите команду “OK” и нажмите ENTER.

Заголовки будут удалены.

Удаление всех заголовков на диске

+RW -RWVr -RWVideo +R -R

1 Нажмите кнопку TOOLS для выбора опции “Disc Info” и нажмите кнопку ENTER.

Появится индикация “Disc Information”.

2 Выберите опцию “Erase All” и нажмите кнопку ENTER.

3 Выберите опцию “OK” и нажмите кнопку ENTER.

Все заголовки на диске будут удалены (кроме защищенных заголовков).

Удаление заголовков для освобождения места на диске (Disc Map)

+RW -RW_{Video}

При выполнении записи на диск DVD+RW или DVD-RW (видеорежим) видеомагнитофон ищет наибольшее свободное место на диске и выполняет запись туда. Прежде чем начать, проверьте состояние диска с помощью карты диска и удалите заголовки для создания места на диске, достаточно большого для записи.

1 Вставьте диск и нажмите кнопку TITLE LIST.

2 Нажмите кнопку TOOLS для выбора опции “Disc Map” и нажмите кнопку ENTER.

Появится индикация “Disc Map”.

- Для проверки свободного места на диске выберите место на диске, нажимая кнопки ◀/▶.

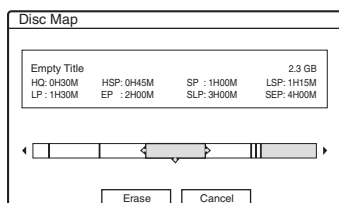

- Если символы ◀ или ▶ появятся на каждой стороне экрана, Вы можете прокрутить экран в сторону, нажимая кнопки ◀/▶.

3 Выберите заголовок, нажимая кнопки ◀/▶, и нажмите кнопку ENTER.

Появится дисплей для выбора заголовков, которые нужно удалить.

- Для отмены выбора нажмите кнопку ENTER еще раз.
- Для удаления других заголовков повторите действия пункта 3.

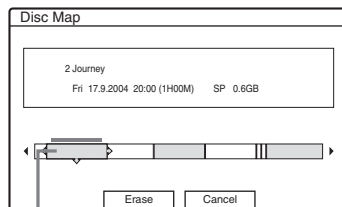

Выбранный заголовок

4 Выберите опцию “Erase” и нажмите кнопку ENTER.

На дисплее будет задан вопрос о подтверждении.

5 Выберите опцию “OK” и нажмите кнопку ENTER.

Выбранные заголовки удаляются, освобождая место на диске.

- Для изменения выбора выберите опцию “Change”.

Создание разделов вручную

-RWVR

Вы можете вручную вставить пометки разделов в любой точке по своему усмотрению во время воспроизведения или записи.

Нажмите кнопку CHAPTER MARK в точке, в которой Вы хотите разделить заголовок на разделы.

Всякий раз при нажатии кнопки на экране будет появляться сообщение “Marking...”, и эпизоды слева и справа от пометки станут отдельными разделами.

Для удаления пометок разделов

Вы можете объединить два раздела путем удаления пометки раздела во время воспроизведения.

Нажмите кнопки ◀◀/▶▶ для поиска номера раздела, и во время отображения раздела, содержащего пометку раздела, которую Вы хотите удалить, нажмите кнопку CHAPTER MARK ERASE. Воспроизводимый в текущий момент раздел объединится с предыдущим разделом.

Примечание

Для вставки пометки раздела вручную во время записи установите опцию “Auto Chapter” в настройках “Features” в положение “Off”.

Создание и редактирование списка воспроизведения

-RWVR

Редактирование списка воспроизведения позволяет Вам выполнять редактирование или повторное редактирование без изменения фактических записей. Вы можете создать до 97 заголовков списка воспроизведения.

Примечание

Как только Вы создадите заголовок списка воспроизведения из оригинальных заголовков, Вы не сможете удалить или редактировать оригинальные заголовки.

- 1 Нажмите кнопку TITLE LIST.
- 2 Нажмите кнопку TOOLS для выбора опции “Create Playlist” и нажмите кнопку ENTER.

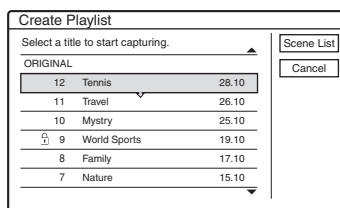

- 3 Выберите заголовок, который Вы хотите включить в заголовок списка воспроизведения, и нажмите кнопку ENTER.

Появится субменю.

“Capture”: Добавляется часть заголовка в заголовок списка воспроизведения как один эпизод.

“Capture All”: Добавляется весь заголовок в заголовок списка воспроизведения как один эпизод.

После считывания заголовка переходите к действиям пункта 8.

4 Выберите опцию “Capture” и нажмите кнопку ENTER.

Появится дисплей для установки начальной точки (IN). На заднем фоне начнется воспроизведение заголовка.

- Для возврата к началу заголовка нажмите кнопку **II**, а затем нажмите кнопку **◀◀**.

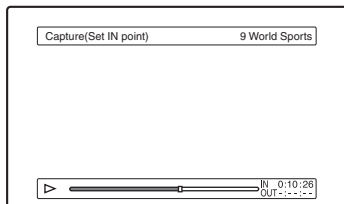

5 Выберите точку IN, нажимая кнопки ◀◀/▶▶, и нажмите кнопку ENTER.

Появится дисплей для установки конечной точки (OUT), а на заднем фоне продолжится воспроизведение заголовка.

6 Выберите точку OUT, нажимая кнопки ◀◀/▶▶, и нажмите кнопку ENTER.

На дисплее будет задан вопрос о подтверждении.

Для переустановки точки IN или OUT выберите опцию “Change IN” или “Change OUT” и повторите действия пунктов 5 или 6. Для просмотра выбранного эпизода выберите опцию “Preview”.

7 Выберите “OK” и нажмите кнопку ENTER.

Появится меню списка эпизодов со всеми выбранными эпизодами.

Общая продолжительность выбранного эпизода Общее количество эпизодов

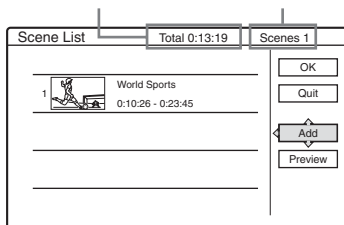

- Для добавления новых эпизодов выберите опцию “Add” и перейдите к выполнению действий пункта 3.
- Для предварительного просмотра всех отобранных эпизодов в порядке перечисления выберите опцию “Preview”.

8 Выберите эпизод, который Вы хотите повторно редактировать, и нажмите кнопку ENTER.

Появится субменю.

“Move”: Изменяется порядок расположения эпизода.

“Erase”: Эпизод удаляется. Выбор отменяется.

“Preview”: Отображаются изображения пиктограмм эпизода.

“Change IN”: Позволяет Вам изменить точку IN, и повторить действия, начиная с пункта 5.

“Change OUT”: Позволяет Вам изменить точку OUT, и повторить действия, начиная с пункта 6.

9 После завершения редактирования списка эпизодов выберите “OK” и нажмите кнопку ENTER.

Появится дисплей для ввода названия заголовка. Для ввода нового названия выберите опцию “Enter” (стр. 36).

10 Выберите “OK” для использования имени по умолчанию и нажмите кнопку ENTER.

Для воспроизведения заголовка списка воспроизведения

Нажмите кнопку TOOLS, пока меню списка заголовков включено. Затем выберите опцию “Playlist” и нажмите кнопку ENTER. Когда появится меню списка заголовков (список воспроизведения), выберите заголовок и нажмите кнопку ▷.

Совет

После того, как будет создан список воспроизведения, точки IN и OUT станут пометками разделов, а каждый эпизод станет разделом.

🔔 Примечание

Изображение может приостановиться при воспроизведении отредактированного эпизода.

Перемещение заголовка списка воспроизведения (Change Order)

-RWVR

Вы можете изменить последовательность заголовков списка воспроизведения в пределах списка заголовков (список воспроизведения).

1 Нажмите кнопку TITLE LIST для включения меню списка заголовков (списка воспроизведения).

При появлении меню списка заголовков (оригинал), нажмите кнопку TOOLS и выберите опцию “Playlist”.

2 Выберите заголовок, который Вы хотите переместить, и нажмите кнопку ENTER.

Появится субменю.

3 Выберите пункт “Change Order” и нажмите кнопку ENTER.

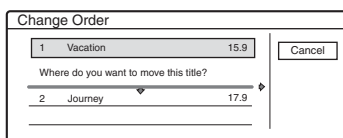

4 Выберите новое положение для заголовка, нажимая кнопки ↑/↓, и нажмите кнопку ENTER.

Заголовок переместится в новое положение.

Объединение нескольких заголовков списка воспроизведения (Combine)

-RWVR

1 Нажмите кнопку TITLE LIST для включения меню списка заголовков (списка воспроизведения).

При появлении меню списка заголовков (оригинал), нажмите кнопку TOOLS и выберите опцию “Playlist”.

2 Нажмите кнопку TOOLS для выбора опции “Combine” и нажмите кнопку ENTER.

Появится дисплей для выбора заголовков.

3 Выберите заголовок и нажмите кнопку ENTER.

Появится номер, указывающий порядок, в котором Вы выбрали заголовок.

Для отмены выбора нажмите кнопку ENTER еще раз.

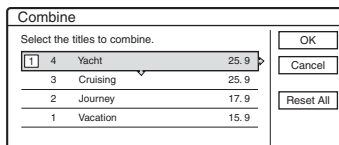

4 Повторите действия пункта 3 для выбора заголовков, которые Вы хотите объединить.

Для отмены всех сделанных выборов выберите опцию “Reset All”.

5 Выберите опцию “OK” и нажмите кнопку ENTER.

Появится список заголовков, которые будут объединяться.

Для изменения выбора выберите опцию “Change” и перейдите к действиям пункта 3.

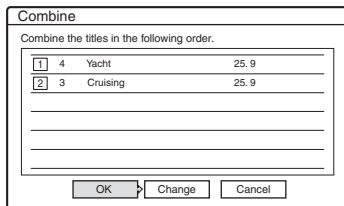

6 Выберите опцию “OK” и нажмите кнопку ENTER.

Появится дисплей для выбора названия заголовка среди выбранных заголовков.

Для ввода нового имени выберите опцию “Enter Text”, и следуйте пояснениям на стр. 36.

Для изменения выбора выберите опцию “Change” и перейдите к действиям пункта 3.

7 Выберите название и нажмите кнопку ENTER.

Заголовки будут объединены.

Примечание

Если количество разделов в заголовке, которые будут объединяться, превышает предел, заголовки, находящиеся в конце, будут объединены в отдельный раздел.

Разделение заголовка списка воспроизведения (Divide)

-RWVR

Вы можете разделить заголовок списка воспроизведения.

1 Нажмите кнопку TITLE LIST.

Нажмите кнопку TOOLS и выберите опцию “Original” или “Playlist” из меню TOOLS для переключения списков заголовков при необходимости.

2 Выберите заголовок и нажмите кнопку ENTER.

Появится субменю.

3 Выберите опцию “Divide” и нажмите кнопку ENTER.

Появится дисплей для установки точки разделения. На заднем фоне начнется воспроизведение заголовка.

• Для возврата к началу заголовка нажмите кнопку II, а затем нажмите кнопку I◀◀.

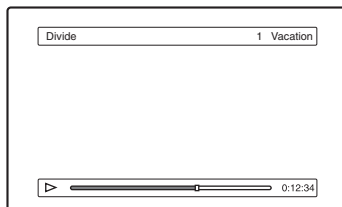

4 Выберите точку разделения, нажимая кнопки ◀◀/▶▶, и нажмите кнопку ENTER.

На дисплее будет задан вопрос о подтверждении.

• Для изменения точки разделения выберите опцию “Change”.

5 Выберите опцию “OK” и нажмите кнопку ENTER.

Появится дисплей для ввода названия заголовка.

• Для использования такого же имени заголовка, как и раньше, выберите “No”.

6 Выберите “Yes”, и нажмите кнопку ENTER для ввода нового названия.

Следуйте инструкциям на стр. 36. После того, как Вы введете новое название, заголовок разделится на два.

Перезапись DV

Перед перезаписью DV

В данном разделе поясняется перезапись с помощью цифровой видеокамеры через гнездо DV IN на передней панели. Если Вы хотите выполнить перезапись через гнезда LINE IN, см. в разделе “Запись с подсоединенной аппаратуры без таймера” на стр. 52.

Для выполнения записи с гнезда DV IN

Гнездо DV IN на данном видеомагнитофоне соответствует стандарту i.LINK. Вы можете подсоединить любую другую аппаратуру, имеющую гнездо i.LINK (DV), и записать цифровые сигналы. Следуйте инструкциям, приведенным в разделе “Подготовка к перезаписи DV”, а затем перейдите к разделу по перезаписи. Подробные сведения о i.LINK, см. в разделе “О стандарте i.LINK” на стр. 106.

Совет

Если Вы планируете выполнить дополнительное редактирование на диске после исходной перезаписи, используйте гнездо DV IN и выполните запись на диск DVD-RW (режим VR).

Подготовка к перезаписи DV

Вы можете подсоединить цифровую видеокамеру к гнезду DV IN на видеомагнитофоне для записи или редактирования с ленты формата DV/Digital8. Операция прямая, так как видеомагнитофон будет выполнять ускоренную перемотку вперед и назад ленты для Вас – Вам не нужно управлять Вашей цифровой видеокамерой. Выполните следующее для начала использования функций “Редактирование DV” данного видеомагнитофона. Также перед подсоединением см. руководство по эксплуатации, прилагаемое к цифровой видеокамере.

Примечания

- Гнездо DV IN предназначено только для входа. Оно не будет выводить сигналы.
- Вы не сможете использовать гнездо DV IN в следующих случаях:
 - Ваша цифровая видеокамера не работает с данным видеомагнитофоном. Подсоедините камеру к гнезду LINE IN и следуйте инструкциям раздела “Запись с подсоединенной аппаратуры без таймера” на стр. 52.
 - входной сигнал не в формате DVC-SD. Не подсоединяйте цифровую видеокамеру формата MICRO MV, даже если она имеет гнездо i.LINK.
 - изображения на ленте содержат сигналы защиты от копирования, ограничивающие запись.
- Если Вы хотите воспроизвести диск на другой DVD-аппаратуре, выполните его финализацию (стр. 39).

Подключения

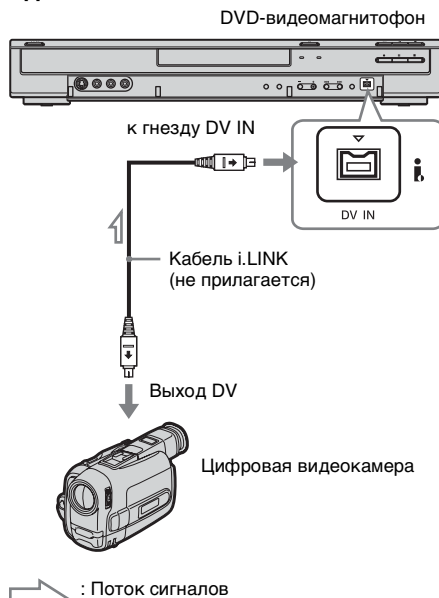

1 Вставьте диск.

См. в разделе “Вставление диска” на стр. 28.

2 Вставьте источник записи – ленту формата DV/Digital8 в Вашу цифровую видеокамеру.

Чтобы видеомагнитофон мог выполнить запись или редактирование, Ваша цифровая видеокамера должна быть установлена в режим воспроизведения видео.

3 Нажимайте повторно кнопку INPUT SELECT на пульте дистанционного управления для выбора опции “DV”.

Индикация на передней панели будет изменяться следующим образом:

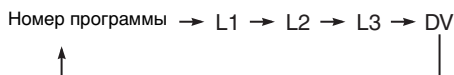

4 Нажимайте повторно кнопку REC MODE на пульте дистанционного управления для выбора режима записи.

Режим записи будет изменяться следующим образом:

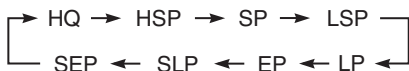

Подробные сведения о режиме записи см. стр. 41.

5 Нажмите кнопку TOOLS на пульте дистанционного управления для выбора опции “DV Audio Input” и нажмите кнопку ENTER. Затем выберите установку для аудиовхода.

“Stereo1” (по умолчанию):

Записывается только оригинальный звук. Обычно эта опция выбирается при перезаписи ленты формата DV.

“Mix”: Выполняется запись как стерео 1, так и стерео 2.

“Stereo2”: Записывается только дополнительная звуковая дорожка. Выберите опцию “Mix” или “Stereo2” только если Вы добавили второй аудиоканал при записи с помощью Вашей цифровой видеокамеры. Вы готовы начать перезапись. Выберите один из способов на следующих страницах.

☛ Советы

- Вы можете выключить видеомагнитофон во время перезаписи. Видеомагнитофон завершит перезапись даже после выключения.
- Вы можете настроить установки для записываемого изображения перед началом записи. См. в разделе “Настройка качества и размера записываемого изображения” на стр. 46.

⚡ Примечания

- Вы не сможете подсоединить более чем одно устройство цифровой видеоаппаратуры к видеомагнитофону.
- Вы не сможете управлять видеомагнитофоном с помощью другого устройства или другого видеомагнитофона такой же модели.
- Вы не сможете записать дату, время или содержимое памяти кассеты на диск.
- Если Вы выполните запись с ленты формата DV/Digital8, на которой записано несколько звуковых дорожек, как, например лента с несколькими базовыми частотами (48 кГц, 44,1 кГц или 32 кГц), звука не будет слышно или будет слышен неестественный звук при воспроизведении на диске места перехода базовой частоты.
- Для использования установки данного видеомагнитофона “Auto Chapter” (стр. 78, 79), не забудьте правильно установить часы на Вашей цифровой видеокамере перед съемкой.
- Записанное изображение может быть на мгновение искажено при изменении размера или источника изображения, или если на ленте ничего не записано.

Запись всей ленты в формате DV (Перезапись одним касанием)

+RW -RWVR -RWvideo +R -R

Вы можете выполнить запись всего содержимого ленты формата DV/Digital8 на диск с помощью одного нажатия кнопки ONE-TOUCH DUB на видеомагнитофоне. Видеомагнитофон управляет цифровой видеокамерой в течение всего процесса и завершает запись.

◆ Как создаются разделы

Содержимое, записанное на DVD, становится отдельным заголовком. Если опция “Auto Chapter” в настройках “Features” установлена в положение “On”, этот заголовок будет разделен на разделы. При перезаписи на диск DVD-RW (режим VR) каждая сессия съемки на ленте становится разделом на диске. Для других дисков видеомагнитофон делит заголовки на разделы приблизительно через 6-минутные интервалы.

Выполните действия пунктов 1 – 5 раздела “Подготовка к перезаписи DV” на стр. 76, и нажмите кнопку ONE-TOUCH DUB на видеомагнитофоне.

Видеомагнитофон выполнит ускоренную перемотку ленты назад и затем начнет запись содержимого ленты. После завершения записи видеомагнитофон перемотает ленту в цифровой видеокамере.

Для остановки во время записи

Откройте крышку пульта дистанционного управления и нажмите кнопку ■ REC STOP. Помните, что видеомагнитофону может понадобиться несколько секунд для остановки записи.

💡 Совет

Если Вы установите опцию “Finalize Disc” функции “One Touch Dubbing” в положение “Auto” в настройках “Features” (стр. 93), финализация записанного диска (кроме дисков DVD-RW (режим VR)) будет выполнена автоматически после завершения записи.

🔍 Примечания

- Если пустые промежутки между записями на ленте продолжают более пяти минут, перезапись одним касанием завершится автоматически.
- Прежде чем остановить запись, видеомагнитофон будет в течение пяти минут записывать пустой экран. Для остановки записи пустого экрана нажмите кнопку ■ REC STOP.

Программное редактирование

+RW -RWVR -RWVideo +R -R

Вы можете выбрать эпизоды из ленты формата DV/Digital8, а затем автоматически записать выбранные эпизоды на DVD.

Для использования этой функции Вы должны выполнить следующее:

Подсоедините и подготовьте к записи Вашу цифровую видеокамеру



Выберите и отредактируйте эпизоды, которые Вы хотите перезаписать

С помощью пульта дистанционного управления видеомагнитофона выполните ускоренную перемотку вперед или назад ленты для выбора эпизодов. В этом месте выбранные эпизоды не копируются на диск. Videомагнитофон только запоминает точки IN и OUT эпизодов, которые Вы выбрали для перезаписи. Вы также можете переустановить, удалить или изменить последовательность эпизодов.



Выполните перезапись выбранных эпизодов

После того, как Вы выберете эпизоды, видеомагнитофон автоматически выполнит ускоренную перемотку ленты вперед и назад и запишет эпизоды на DVD.

◆ Как создаются разделы

Содержимое, записанное на DVD, становится отдельным заголовком. Если опция “Auto Chapter” в настройках “Features” установлена в положение “On”, этот заголовок будет разделен на разделы. При перезаписи на диск DVD-RW (режим VR) каждая сессия съемки на ленте становится разделом на диске. Для других дисков видеомагнитофон делит заголовки на разделы приблизительно через 6-минутные интервалы.

1 Выполните действия пунктов с 1 по 5 раздела “Подготовка к перезаписи DV” на стр. 76 и нажмите кнопку SYSTEM MENU.

2 Выберите опцию “DV EDIT” и нажмите кнопку ENTER.

На дисплее появится вопрос, хотите ли Вы начать выбор эпизодов.

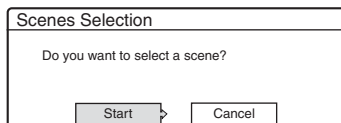

• Если Вы предварительно сохранили программу, на дисплее появится вопрос, хотите ли Вы отредактировать существующую программу или создать новую. Для возобновления редактирования существующей программы выберите опцию “Saved Data”, и перейдите к действиям пункта б.

3 Выберите опцию “Start” и нажмите кнопку ENTER.

Появится дисплей для установки точки IN (начало эпизода).

Начнется воспроизведение эпизода на заднем фоне.

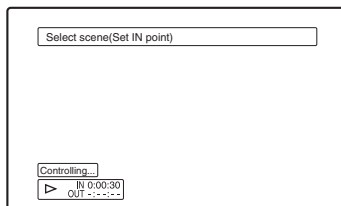

4 Выберите точку IN, нажимая кнопки ◀◀/▶▶, и нажмите кнопку ENTER.

Появится дисплей для установки точки OUT (окончание эпизода). Начнется воспроизведение эпизода на заднем фоне, начиная от точки IN.

5 Выберите точку OUT, нажимая кнопки ◀▶, и нажмите кнопку ENTER.

На дисплее появится вопрос, хотите ли Вы добавить выбранный эпизод в меню списка эпизодов.

Для предварительного просмотра эпизода выберите опцию “Preview”. Для переустановки точки IN или OUT, выберите опцию “Change IN” или “Change OUT”, и повторите действия, начиная с пункта 4.

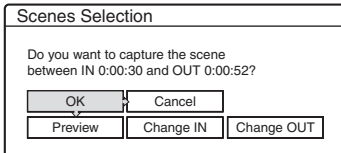

6 Выберите опцию “OK” и нажмите кнопку ENTER.

Появится новый список эпизодов с выбранным эпизодом.

Для добавления эпизода выберите опцию “Add”.

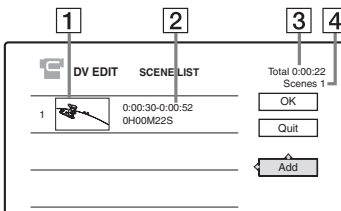

- 1 Изображение пиктограммы
- 2 Информация о времени
- 3 Общая продолжительность программы
- 4 Общее количество эпизодов

7 После того, как Вы завершите добавление эпизодов, выберите эпизод, который Вы хотите редактировать, и нажмите кнопку ENTER.

Появится субменю.

“Move”: Изменяется порядок расположения эпизода. Следуйте пояснениям на экране для изменения последовательности, нажимая кнопки ↑/↓ и ENTER.

“Erase”: Эпизод удаляется. При появлении вопроса о подтверждении выберите “OK”.

“Preview”: Воспроизводится выбранный эпизод.

“Change IN”: Изменяется начало эпизода. Повторите действия, начиная с пункта 4.

“Change OUT”: Изменяется окончание эпизода. Повторите действия, начиная с пункта 5.

8 После завершения редактирования списка эпизодов выберите “OK” и нажмите кнопку ENTER.

Появится дисплей для ввода названия заголовка. Для ввода нового названия выберите команду “Enter”, и следуйте пояснениям, приведенным на стр. 36.

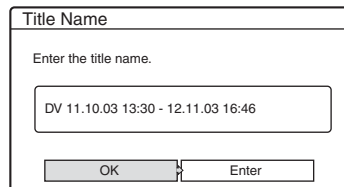

9 Выберите опцию “OK” и нажмите кнопку ENTER.

Будет зафиксировано название заголовка по умолчанию, и на дисплее появится вопрос, хотите ли Вы начать запись.

Для изменения режима перезаписи выберите опцию “Dub Mode” и нажимайте кнопки \uparrow/\downarrow .

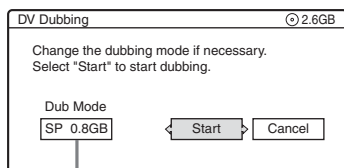

Объем данных, необходимый для перезаписи

10 Выберите опцию “Start”, и нажмите кнопку ENTER.

Видеомагнитофон начнет запись содержимого ленты согласно программе.

- Если запись не помещается вследствие выбранного Вами режима перезаписи, на дисплее появится вопрос, хотите ли Вы продолжать. Для изменения режима перезаписи выберите команду “Reset” и повторите действия, начиная с пункта 9.

Для того, чтобы видеомагнитофон настраивал режим перезаписи, выберите опцию “Auto Dub Mode”.

- Если даже после изменения режима перезаписи остается недостаточно места на диске, на дисплее появится вопрос, хотите ли Вы выполнить запись не до конца.

Для продолжения выберите “OK”.

Для остановки во время записи

Откройте крышку пульта дистанционного управления и нажмите кнопку \blacksquare REC STOP. Помните, что видеомагнитофону может понадобиться несколько секунд для остановки записи.

Примечания

- Содержимое, записанное на DVD, может быть не записано в соответствии с программой, если временной код ленты не последовательный или если существуют пустые промежутки между записями на ленте. В этом случае см. в разделе “Запись с подсоединенной аппаратуры без таймера” на стр. 52.
- Точки начала и окончания программы могут отличаться от тех, которые Вы установили, если источник записи лента формата DV/Digital8 находится в одном из следующих состояний:
 - Режим записи был изменен во время записи.
 - На записанном участке ленты имеется пустой промежуток.
- Если Вы установите начало ленты как точку IN, а окончание как точку OUT, точки IN и OUT могут немного переместиться во время перезаписи.
- Вы не можете установить эпизод короче, чем одна секунда.

Установки антенного приема и языка (Settings)

Настройки “Settings” помогают Вам выполнить установки тюнера, часов и программ для видеомагнитофона.

1 Нажмите кнопку **SYSTEM MENU**, пока видеомагнитофон находится в режиме остановки.

2 Выберите опцию “**SETUP**” и нажмите кнопку **ENTER**.

3 Выберите опцию “**Settings**” и нажмите кнопку **ENTER**. Появятся опции “Settings”. Установки по умолчанию подчеркнуты. Для выключения дисплея нажмите кнопку **SYSTEM MENU** повторно.

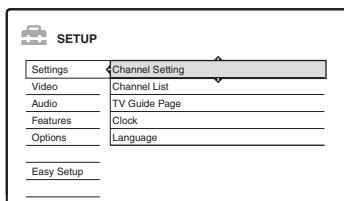

Channel Setting

Предварительно устанавливаются программы вручную. Если некоторые программы не могут быть установлены при помощи функции “Easy Setup”, Вы можете установить их вручную. Если нет звука или искажено изображение, это означает, что во время выполнения функции “Easy Setup”, возможно, была предварительно установлена неверная система тюнера. Установите правильно систему тюнера вручную, выполняя действия пунктов, приведенных ниже.

1 Выберите опцию “Channel Setting” в настройках “Settings” и нажмите кнопку **ENTER**.

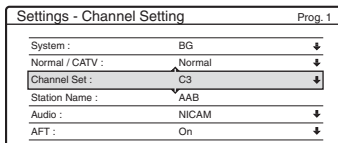

2 Нажмите кнопку **PROG +/-** для выбора номера программы.

Выбранный номер программы

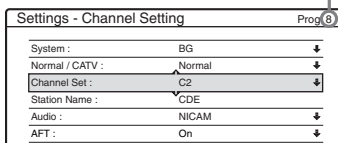

3 Выберите опцию “System” и нажмите кнопку **ENTER**.

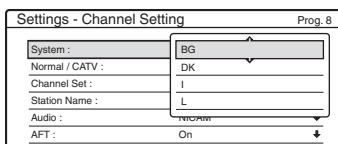

4 Выберите доступную систему телевидения, BG, DK, I или L, и нажмите кнопку **ENTER** (стр. 83).

BG	<ul style="list-style-type: none"> • Малайзия, Сингапур, Таиланд • Ближний Восток • Австралия, Новая Зеландия
DK	<ul style="list-style-type: none"> • СНГ
I	<ul style="list-style-type: none"> • Гонконг • Южная Африка
L	Не выбирайте этот параметр.

5 Выберите опцию “Normal/CATV” и нажмите кнопку **ENTER**.

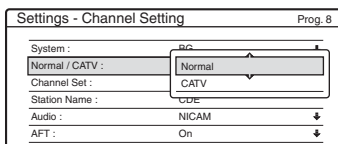

6 Выберите опцию “Normal” и нажмите кнопку ENTER.

Для установки каналов CATV (кабельного телевидения) выберите опцию “CATV”.

7 Выберите пункт “Channel Set” и нажмите кнопку ENTER.

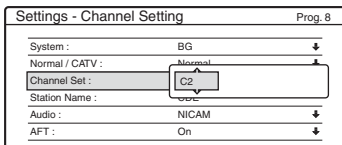

8 Нажимайте кнопки \uparrow/\downarrow повторно, пока не отобразится нужный Вам канал, а затем нажмите кнопку ENTER.

Каналы сканируются в последовательности, приведенной в таблице на стр. 83.

- Если Вы знаете номер нужного Вам канала, нажмите цифровые кнопки. Например, для канала 5 нажмите сначала “0”, а затем “5”. Затем нажмите кнопку ENTER.

9 Выберите пункт “Audio” и нажмите кнопку ENTER.

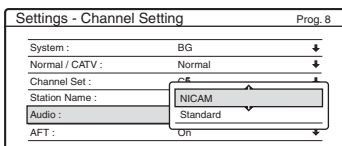

<u>NICAM</u>	Обычно выбирают этот параметр.
<u>Standard</u>	Выберите этот параметр, если звук вещания NICAM не чистый.

10 Выберите опцию “NICAM” и нажмите кнопку ENTER.

11 Выберите опцию “AFT” и нажмите кнопку ENTER.

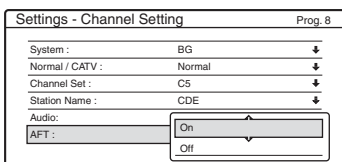

<u>On</u>	Включается функция автоматической точной настройки. Обычно выбирают этот параметр.
Off	Позволяет Вам настраивать изображения вручную.

12 Выберите положение “On” для включения AFT и нажмите кнопку ENTER.

- Если функция автоматической точной настройки работает неэффективно, выберите положение “Off” и нажмите кнопку ENTER. Когда появится полоса точной настройки, нажимайте кнопки \leftarrow/\rightarrow для получения более четкого изображения, и нажмите кнопку ENTER.
- Для предварительной установки других каналов повторите действия, начиная с пункта 2.

◆ Принимаемые каналы

Система телевидения	Покрытие каналов
BG	E2 - E12 VHF
• Малайзия, Сингапур, Таиланд	A - H VHF
• Ближний Восток	AS0 - AS12 VHF
• Австралия, Новая Зеландия	NZ1 - NZ11 VHF
	E21 - E69 UHF
	AS28 - AS69 UHF
	S1 - S20 CATV
	S1 - S46 CATV
	S21 - S41 HYPER
	S01 - S05 CATV
DK	R1 - R12 VHF
• СНГ	R21 - R69 UHF
	S1 - S20 CATV
	S21 - S41 HYPER
	S01 - S05 CATV

Система телевидения	Покрытие каналов
I	A - J VHF
• Гонконг	4 - 13 VHF
• Южная Африка	B21 - B69 UHF
	S1 - S20 CATV
	S21 - S41 HYPER
	S01 - S05 CATV

Station Name

Изменяется или вводится новое название станции (до 5 символов). Видеомагнитофон должен получать информацию каналов о названиях станций, появляющуюся автоматически.

- 1 Выберите опцию “Channel Setting” в настройках “Settings” и нажмите кнопку ENTER.

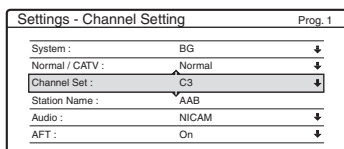

- 2 Нажмите кнопку PROG +/- для выбора номера программы, для которой Вы хотите изменить или ввести название станции.
- 3 Выберите опцию “Station Name” и нажмите кнопку ENTER. Появится окно для ввода символов.

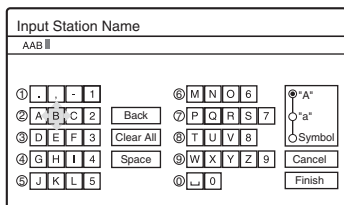

Для получения сведений о вводе символов см. стр. 36.

- 4 Выберите опцию “Finish” и нажмите кнопку ENTER.

Channel List (Изменение/Отключение каналов)

Изменяются или отключаются позиции программ после установки каналов. Если какие-либо позиции программ не используются или содержат нежелательные каналы, Вы можете их отключить.

Вы также можете изменить названия станций. Если названия станций не отображаются, Вы можете ввести их вручную.

- 1 Выберите опцию “Channel List” в настройках “Settings” и нажмите кнопку ENTER.

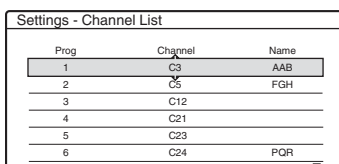

- 2 Нажмите кнопки ↑/↓ для выбора строки, содержащей позицию программы, который Вы хотите изменить или отключить. Для изменения нажмите кнопку ENTER и перейдите к выполнению действий пункта 3.

Для отключения нажмите кнопку CLEAR и перейдите к выполнению действий пункта 5. При нажатии Вами кнопки PROG +/- отключенные позиции будут пропускаться.

Для отображения других страниц для номеров программ от 7 до 99 нажимайте кнопки ↑/↓ повторно.

- 3 Нажимайте кнопки ↑/↓, пока строка выбранного канала не переместится в положение программы с желаемой позицией. Выбранному каналу будет присвоен новая позиция программы.

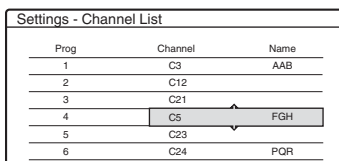

- 4 Нажмите кнопку ENTER для подтверждения установки.
- 5 Для изменения или отключения позиции программы другой станции повторите действия, начиная с пункта 2.

🔦 Примечание

Будьте внимательны, чтобы правильно выбрать позицию программы, который Вы хотите отключить. Если Вы по ошибке отключите неправильную позицию программы, Вам нужно будет переустановить каналы вручную.

TV Guide Page

Некоторые вещательные системы предоставляют услугу телетекста*, в которой полные программы и их данные (заголовок, дата, канал, время начала записи и т.п.) сохраняются изо дня в день. Страница телевизионной программы соответствует каждому дню недели. При записи программы видеоманитовфон автоматически считывает название программы из страниц телетекста и сохраняет его как название заголовка. Номера страниц телевизионных программ полностью зависят от самого вещания и могут быть изменены. В этом случае Вам, возможно, понадобится установить номера этих страниц телевизионных программ вручную в меню страниц телевизионных программ.

* Данная функция в большинстве случаев не может быть использована, так как для этого требуется наличие услуги, предоставляемой только в ограниченных областях.

- 1 Выберите опцию “TV Guide Page” в настройках “Settings”, и нажмите кнопку → или ENTER. Появится меню страниц телевизионных программ.
- 2 Выберите позицию программы, для которой Вы хотите установить или изменить страницу телевизионной программы, нажимая кнопку PROG +/-.

- Номера страниц телевизионных программ (Например: P301) появятся автоматически при обнаружении их видеоманитовфоном.

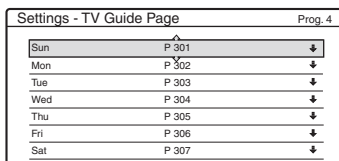

- Если номера страниц не обнаруживаются (P000), Вам нужно установить соответствующий номер страницы телевизионной программы вручную.

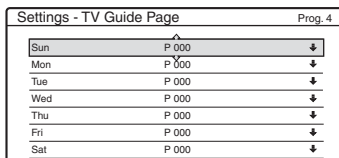

- 3 Выберите номер страницы телевизионной программы, который Вы хотите изменить, и нажмите кнопку ENTER.

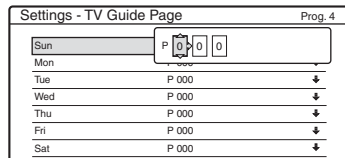

- 4 Нажмите цифровые кнопки или кнопки ←/↑/↓/→ для ввода номера страницы телевизионной программы, и нажмите кнопку ENTER для подтверждения установки.

- Если Вы ошиблись, нажмите кнопку CLEAR для повторного ввода правильного номера.

Для установки или изменения номера другой страницы телевизионной программы повторите действия пунктов 3 и 4, приведенных выше.

💡 Совет

Для просмотра информации телетекста на экране Вашего телевизора во время вещания, переключитесь на тюнер Вашего телевизора, нажимая кнопку TV/VIDEO (стр. 19).

Примечания

- При выполнении действий приведенного выше пункта 4 введите “000”, если Вы не хотите использовать номер телевизионной программы для автоматической маркировки. Вместо этого видеоманитофон будет хранить название заголовка по умолчанию (номер программы, время начала – время остановки).
- Обращайтесь к информации телетекста на экране Вашего телевизора для получения номера страницы телевизионной программы с заголовками программ и временем их начала.
- Если телевизионная программа телетекста имеет страницу, которая всегда показывает программы на текущей день, эта страница должна быть введена для всех дней.
- Если вы начнете запись более чем за три минуты до запланированного начала программы, правильная информация маркировки может быть не перенесена.
- Помните, что эта функция может не работать правильно с программами вещания некоторых станций.
- Если система вещания обновляет информацию телетекста в момент начала записи, маркировка заголовка может не соответствовать записанной программе. В этом случае Вам, возможно, понадобится вручную ввести правильный заголовок (стр. 36).





Clock

Auto Adjust (Автоматическая установка часов)



Данная функция не может быть использована в Вашем регионе.

Present Time (Ручная установка часов)

Установите часы вручную.

- 1 Выберите опцию “Clock” в настройках “Settings” и нажмите кнопку ENTER.
- 2 Выберите опцию “Present Time” и нажмите кнопку ENTER.
- 3 Нажмите кнопки  для установки месяца, и нажмите кнопку . Установите последовательно день, год, часы и минуты. Нажимайте кнопки  для выбора устанавливаемого пункта, а затем нажмите кнопки  для установки чисел. День недели устанавливается автоматически.
- 4 Нажмите кнопку ENTER для запуска часов.

Совет

Для изменения чисел при выполнении действий пункта 3 нажмите кнопку  для возврата к пункту, который нужно изменить, и выберите числа, нажимая кнопки .

Language

OSD (Экранная индикация)

Изменяется язык экранной индикации.

DVD Menu (только DVD VIDEO)

Изменяется язык меню DVD.

Audio (только DVD VIDEO)

Изменяется язык звуковой дорожки.

Если Вы выберете опцию “Original”, будет выбран язык, которому отдан приоритет на диске.

Subtitle (только DVD VIDEO)

Переключается язык субтитров, записанных на диске.

Если Вы выберете опцию “Audio Follow”, язык субтитров будет изменяться в соответствии с языком, выбранным Вами для звуковой дорожки.

Совет

Если Вы выберете опцию “Others” в настройках “DVD Menu”, “Subtitle”, или “Audio”, выберете и введите код языка из раздела “Список кодов языка” на стр. 114 с помощью цифровых кнопок.

Примечание

Если в настройках “DVD Menu”, “Subtitle”, или “Audio” Вы выберете язык, который не записан на DVD VIDEO, будет автоматически выбран один из записанных языков.

Установки изображения (Video)

Установки изображения позволяют настроить параметры изображения, такие как размер и цвет.

Выберите установки в соответствии с типом телевизора, тюнера или декодера, подсоединенного к DVD-видеомагнитофону.

1 Нажмите кнопку **SYSTEM MENU**, пока видеомагнитофон находится в режиме остановки.

2 Выберите опцию **“SETUP”** и нажмите кнопку **ENTER**.

3 Выберите опцию **“Video”** и нажмите кнопку **ENTER**.

Появятся настройки “Video” со следующими опциями. Установки по умолчанию подчеркнуты.

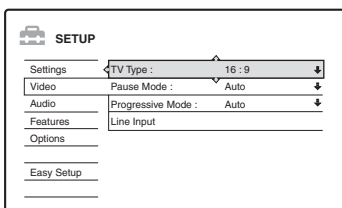

TV Type

Устанавливается размер изображения при воспроизведении заголовка, записанного в видеформате 16:9 (стр. 46) или коммерческого DVD видео 16:9.

Выберите размер изображения при воспроизведении в соответствии с типом подсоединенного телевизора (широкоэкранный телевизор/телевизор с широкоэкранным режимом или телевизор с обычным экраном 4:3).

16:9	Выберите этот параметр при подсоединении к широкоэкранному телевизору или к телевизору с функцией широкоэкранный режима.
4:3 Letter Box	Выберите этот параметр при подсоединении к телевизору с экраном 4:3. Отображается широкоэкранный изображение с полосами в верхней и нижней части экрана.
4:3 Pan Scan	Выберите этот параметр при подсоединении к телевизору с экраном 4:3. Автоматически отображается широкоэкранный изображение на весь экран и обрезаются участки, которые не помещаются.

16:9



4:3 Letter Box



4:3 Pan Scan

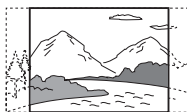

Примечание

В зависимости от диска, режим “4:3 Letter Box” может быть выбран автоматически вместо режима “4:3 Pan Scan” и наоборот.

Pause Mode (только DVD)

Выбирается качество изображения в режиме паузы.

<u>Auto</u>	Изображение, включая динамически движущиеся объекты, выводятся без дрожания. В обычных случаях выберите это положение.
Frame	Изображение, включая объекты, которые не движутся динамически, выводится с высоким разрешением.

Progressive Mode

Программное обеспечение DVD может быть разделено на 2 типа: кинофильмов и программное обеспечение на основе видеофильмов. Программное обеспечение на основе видеофильмов получается из телевизионных передач, таких как драмы и комедии, и отображает изображения с частотой 30 кадров/60 полей (25 кадров/50 полей) в секунду. Программное обеспечение на основе кинофильмов получается из кинофильмов и отображает изображения с частотой 24 кадра в секунду. Некоторые виды программного обеспечения DVD содержат как видеофильмы, так и кинофильмы. Для того, чтобы эти изображения выглядели естественно на Вашем экране при выводе в прогрессивном режиме (50 или 60 кадров в секунду), прогрессивные видеосигналы должны быть конвертированы, чтобы соответствовать программному обеспечению просматриваемого Вами DVD.

Вы можете выполнить точную настройку прогрессивного видеосигнала 525p/625p, который выводится при нажатии кнопки PROGRESSIVE (высветится индикация "PROGRESSIVE"). Помните, что Вы должны подсоединить телевизор, принимающий сигналы в прогрессивном формате, используя гнезда COMPONENT VIDEO OUT (стр. 15).

<u>Auto</u>	Автоматически определяется тип программного обеспечения (основанное на кино или на видео) и выбирается соответствующий режим конвертирования. В обычных случаях выберите это положение.
Video	Фиксируется режим конвертирования для программного обеспечения на основе видеоизображений.

Line Input

Устанавливается способ ввода видеосигналов через гнезда LINE IN на задней панели видеомагнитофона. Выберите опцию для каждого из приведенных ниже пунктов в соответствии с комбинацией гнезд и способов, которые Вы собираетесь использовать.

◆ Line1 Input

Выбирается способ ввода видеосигналов через гнездо LINE IN 1 на задней панели видеомагнитофона.

<u>Video</u>	Вводятся видеосигналы.
S-Video	Вводятся сигналы S-видео.

◆ Line3 Input

Выбирается способ ввода видеосигналов через гнездо LINE IN 3 на задней панели видеомагнитофона. Изображения не будут четкими, если эта установка не соответствует типу входного видеосигнала.

<u>Video</u>	Вводятся видеосигналы.
S-Video	Вводятся сигналы S-видео.

Установки звука (Audio)

Настройки “Audio” позволяют Вам регулировать звук в соответствии с условиями воспроизведения и соединения.

1 Нажмите кнопку **SYSTEM MENU**, пока видеомаягнитофон находится в режиме останковки.

2 Выберите опцию “**SETUP**” и нажмите кнопку **ENTER**.

3 Выберите опцию “**Audio**” и нажмите кнопку **ENTER**.

Появятся настройки “Audio” со следующими опциями. Установки по умолчанию подчеркнуты.

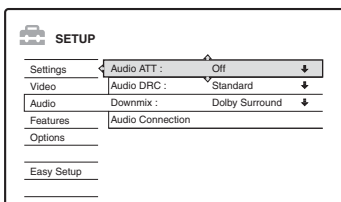

Audio ATT (attenuation — затухание)

Если звук воспроизведения искажен, установите этот пункт в положение “On”. Видеомаягнитофон уменьшит уровень вывода аудиосигнала.

Эта функция влияет на выход из следующих гнезд:

– Гнезда **LINE OUT R-AUDIO-L**

<u>On</u>	Выберите этот параметр, если звук из громкоговорителей искажен.
<u>Off</u>	В обычных случаях выберите это положение.

Audio DRC (Контроль динамического диапазона) (только DVD)

Делает звук чище при уменьшении громкости во время воспроизведения DVD, соответствующего “Audio DRC”. Это влияет на выход из следующих гнезд:

– Гнезда **LINE OUT R-AUDIO-L**
– Гнездо **DIGITAL OUT (OPTICAL или COAXIAL)** только если опция “Dolby Digital” установлена в положение “D-PCM” (стр. 90).

<u>Standard</u>	В обычных случаях выберите это положение.
TV Mode	Делает низкие звуки чище, даже если Вы уменьшите громкость.
Wide Range	Дает Вам ощущение присутствия на живом концерте.

Downmix (только DVD)

Переключается способ микширования на два канала при воспроизведении DVD, имеющего элементы (каналы) заднего звука или записанного в формате Dolby Digital. Подробные сведения о компонентах задних сигналов см. в разделе “4. Отображение времени воспроизведения и информации о воспроизведении” на стр. 34. Эта функция влияет на выход из следующих гнезд:

– Гнезда **LINE OUT R-AUDIO-L**
– Гнездо **DIGITAL OUT (OPTICAL или COAXIAL)**, если опция “Dolby Digital” установлена в положение “D-PCM” (стр. 90).

<u>Dolby Surround</u>	В обычных случаях выберите это положение. Многоканальные аудиосигналы выводятся на два канала для наслаждения окружающим звучанием.
Normal	Многоканальные аудиосигналы микшируются на два канала для использования Вашего стерео.

Audio Connection

Следующие пункты настроек переключают способ вывода аудиосигналов при подсоединении таких компонентов, как усилитель (приемник), с помощью цифрового входного гнезда. Подробные сведения о подсоединении см. в разделе “Шаг 4: Подсоединение аудиошнуров” на стр. 17.

Выберите опцию “Dolby Digital”, “MPEG”, “DTS”, и “48kHz/96kHz PCM” после установки опции “Digital Out” в положение “On”.

Если Вы подсоедините компонент, который не принимает выбранный аудиосигнал, из громкоговорителей будет слышен громкий шум (или звука не будет), что может воздействовать на Ваши уши или привести к повреждению громкоговорителей.

- 1 Выберите опцию “Audio Connection” в настройках “Audio” и нажмите кнопку ENTER.

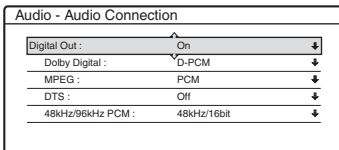

- 2 Выберите опцию “Digital Out”, и нажмите кнопку ENTER.

<u>On</u>	В обычных случаях выбирайте это положение.
Off	Влияние цифрового контура на аналоговый контур минимально.

- 3 Выберите опцию “On” и нажмите кнопку ENTER.
- 4 Установите цифровой выходной сигнал.

• Dolby Digital (только DVD)

Выбирается тип сигнала Dolby Digital.

<u>D-PCM</u>	Выберите этот параметр, если видеомагнитофон подсоединен к компоненту аудио, не имеющему встроенного декодера Dolby Digital. Эффекты окружающего звука выходных сигналов определяются установкой пункта “Downmix” в настройках “Audio”.
Dolby Digital	Выберите этот параметр, если видеомагнитофон подсоединен к компоненту аудио, имеющему встроенный декодер Dolby Digital.

• DTS (только DVD VIDEO)

Выбирается, выводить или нет сигналы DTS.

<u>On</u>	Выберите этот параметр, если видеомагнитофон подсоединен к компоненту аудио, имеющему встроенный декодер DTS.
Off	Выберите этот параметр, если видеомагнитофон подсоединен к компоненту аудио, не имеющему встроенного декодера DTS.

• MPEG (только DVD VIDEO)

Выбирается тип аудиосигнала MPEG.

<u>PCM</u>	Выберите этот параметр, если видеомагнитофон подсоединен к компоненту аудио, не имеющему встроенного декодера MPEG. При воспроизведении звуковых дорожек MPEG аудио видеомагнитофон выводит стереофонические сигналы через гнездо DIGITAL OUT (OPTICAL или COAXIAL).
MPEG	Выберите данный параметр, если видеомагнитофон подсоединен к компоненту аудио, имеющему встроенный декодер MPEG.

- 48kHz/96kHz PCM (только DVD VIDEO)
Выбирается базовая частота аудиосигнала.

48kHz/ 16bit	Аудиосигнал DVD видео конвертируется к частоте 48кГц/16бит и выводится.
96kHz/ 24bit	Все сигналы, содержащие частоту 96кГц/24бит, выводятся без конвертирования. Однако сигналы выводятся с частотой 48кГц/16бит, если содержатся сигналы защиты от копирования.

Примечания

- Установка “48kHz/96kHz PCM” не оказывает влияния, если аудиосигналы выводятся через гнезда LINE OUT (R-AUDIO-L). При базовой частоте 96кГц сигналы просто конвертируются в аналоговые сигналы 96кГц и выводятся.
- Если Вы используете гнездо DIGITAL OUT (OPTICAL или COAXIAL) для прослушивания аудиосигналов MPEG и установили опцию “MPEG” в положение “MPEG” в настройках “Audio”, звуки из Ваших громкоговорителей не будут слышны, если Вы выберете один из режимов TVS.

Установки записи и родительского контроля (Features)

Настройки “Features” позволяют Вам настраивать установки записи и родительского контроля.

- 1 Нажмите кнопку SYSTEM MENU, пока видеомаягнитофон находится в режиме останова.
- 2 Выберите опцию “SETUP” и нажмите кнопку ENTER.
- 3 Выберите опцию “Features” и нажмите кнопку ENTER. Появятся настройки “Features” со следующими опциями. Установки по умолчанию подчеркнуты.

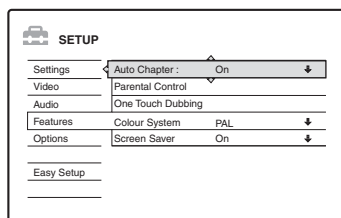

Auto Chapter

Выбирается, нужно ли автоматически делить запись (заголовок) на разделы во время записи или перезаписи.

On	Для диска DVD-RW (режим VR) видеомаягнитофон обнаруживает изменения в изображении и звуке и автоматически вставляет пометки разделов. Для других дисков для записи видеомаягнитофон вставляет пометки приблизительно через 6-минутные интервалы.
Off	Пометки разделов не вставляются.

🔊 Примечания

- Фактические пометки разделов могут отличаться в зависимости от количества информации, содержащейся в записываемом видеосигнале.
- Пометки разделов автоматически вставляются в места начала записей на ленте, если опция “Auto Chapter” установлена в положение “On” во время перезаписи DV на диск DVD-RW (режим VR).

Parental Control (только DVD VIDEO)

Воспроизведение некоторых дисков DVD VIDEO может быть ограничено в соответствии с predetermined уровнем таким, как возраст пользователей. Эпизоды могут быть заблокированы или заменены другими эпизодами.

1 Выберите опцию “Parental Control” в настройках “Features” и нажмите кнопку ENTER.

- Если Вы не вводили пароль, появится окно регистрации нового пароля.

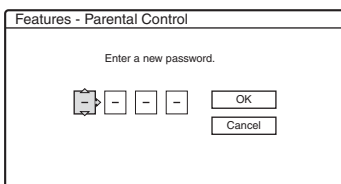

- Если Вы уже зарегистрировали пароль, появится окно для ввода пароля.

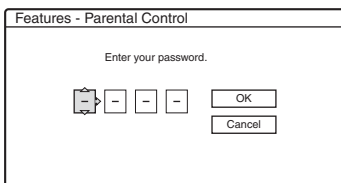

2 Введите Ваш четырехзначный пароль с помощью цифровых кнопок, а затем выберите “OK” и нажмите кнопку ENTER.

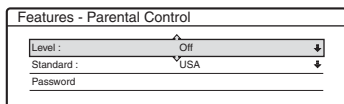

3 Выберите опцию “Standard” и нажмите кнопку → или ENTER. Отобразятся пункты выбора для опции “Standard”.

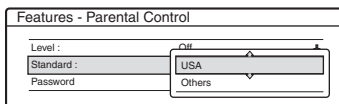

4 Выберите географический регион как уровень ограничения воспроизведения, и нажмите кнопку ENTER. Регион будет выбран.

- Если Вы выберете опцию “Others”, нажмите цифровые кнопки для выбора и ввода кода региона в таблице (стр. 114). Затем выберите опцию “OK” и нажмите кнопку ENTER.

5 Выберите опцию “Level” и нажмите кнопку ENTER.

Отобразятся пункты выбора для опции “Level”.

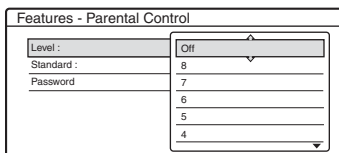

Чем ниже величина, тем строже ограничение.

На диски, оцененные выше выбранного уровня, будут наложены ограничения.

6 Выберите уровень и нажмите кнопку ENTER.

Установка родительского контроля завершена.

Для отмены установки родительского контроля для диска установите опцию “Level” в положение “Off” при выполнении действий пункта 6.

Для изменения пароля выберите опцию “Password” при выполнении действий пункта 3 и нажмите кнопку ENTER. Когда появится окно для регистрации пароля, введите четырехзначный пароль с помощью цифровых кнопок, а затем выберите “OK” и нажмите кнопку ENTER.

Примечания

- Если Вы забыли Ваш пароль, Вам нужно будет его сбросить, выбрав положение “Parental Control” опции “Factory Setup” в настройках “Options” (стр. 95).
- Если Вы воспроизводите диск, не имеющий функции родительского контроля, воспроизведение на данном видеомagniофоне не может быть ограничено.
- В зависимости от диска, Вам может быть задан вопрос об изменении уровня родительского контроля во время воспроизведения диска. В этом случае введите Ваш пароль, а затем измените уровень.

One Touch Dubbing

Отобразятся следующие опции для функции перезаписи одним касанием.

◆ Finalize Disc (для всех дисков, доступных для записи, кроме дисков DVD-RW в режиме VR)

Выбирается, выполнять или нет автоматическую финализацию диска следом за перезаписью одним касанием (стр. 78).

Auto	Выполняется автоматическая финализация диска следом за перезаписью одним касанием.
<u>Manual</u>	Позволяет Вам выполнить финализацию диска вручную.

Colour System

Выбирается система цветности при воспроизведении дисков VIDEO CD (включая диски Super VIDEO CD).

<u>PAL</u>	Воспроизводится в системе цветности PAL.
NTSC	Воспроизводится в системе цветности NTSC.

Screen Saver

Изображение хранителя экрана появится, если Вы не используете видеомagniофон в течение более 10 минут во время отображения экранной индикации, как, например, системное меню, на экране Вашего телевизора. Изображение хранителя экрана помогает предотвратить повреждение Вашего устройства отображения (двойное изображение).

<u>On</u>	Включается функция хранителя экрана.
Off	Функция выключается.

Установки диска и пульта дистанционного управления/ Фабричные установки (Options)

Настройки “Options” позволяют Вам устанавливать другие функциональные установки.

- 1** Нажмите кнопку **SYSTEM MENU**, пока видеомэгафон находится в режиме остановки.
- 2** Выберите опцию **“SETUP”** и нажмите кнопку **ENTER**.
- 3** Выберите опцию **“Options”** и нажмите кнопку **ENTER**.
Появятся настройки “Options” со следующими опциями. Установки по умолчанию подчеркнуты.

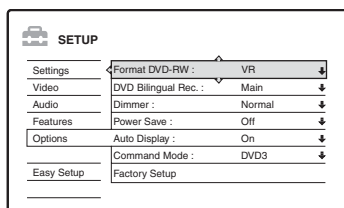

Format DVD-RW (только DVD-RW)

Видеомэгафон автоматически начнет форматирование в режиме VR или в видеорежиме, в зависимости от выбранного ниже режима, при вставлении нового, неформатированного диска DVD-RW.

<u>VR</u>	Автоматически форматировается диск в режиме VR.
Video	Автоматически форматировается диск в видеорежиме.

DVD Bilingual Rec. (для всех дисков, доступных для записи, кроме дисков DVD-RW в режиме VR)

Выбирается звуковой сигнал, который будет записан на диск для записи. Эта установка не требуется при записи на диски DVD-RW (режим VR), которые выполняют запись основного и дополнительного звуковых сигналов.

<u>Main</u>	Записывается основной звуковой сигнал двуязычной программы.
Sub	Записывается дополнительный звуковой сигнал двуязычной программы.

Dimmer

Регулируется подсветка дисплея на передней панели.

<u>Normal</u>	Яркая подсветка.
Power Save	Неяркая подсветка. Подсветка выключается при выключении питания.

Примечание

Если опция “Power Save” в настройках “Options” установлена в положение “On”, дисплей на передней панели выключается в режиме ожидания независимо от данной установки.

Power Save

Выбирается, будет ли данный видеомэгафон находиться в режиме экономии питания при выключении питания (режим ожидания).

<u>On</u>	Устанавливается режим экономии питания. Когда видеомэгафон находится в режиме ожидания, дисплей на передней панели будет выключаться.
<u>Off</u>	Режим экономии питания не устанавливается. Обычно выбирают этот параметр.

Примечание

Режим экономии питания не функционирует при установленной синхронной записи, даже если опция “Power Save” установлена в положение “On”.

Auto Display

<u>On</u>	Информация на дисплее отображается автоматически при включении видеомагнитофона и т.п.
Off	Информация отображается только при нажатии кнопки DISPLAY.

Command Mode

Изменяется режим команд видеомагнитофона, если на другой DVD-аппаратуре установлен такой же режим команд. Не забудьте привести переключатель режима команд на пульте дистанционного управления в соответствие с выполненной здесь установкой. Подробные сведения см. в разделе “Если у Вас есть DVD-проигрыватель Sony или более одного DVD-видеомагнитофона Sony” на стр. 22.

DVD1	Выберите этот параметр, если режим команд, установленный по умолчанию, конфликтует с другой DVD-аппаратурой.
DVD2	Выберите этот параметр, если режим команд, установленный по умолчанию, конфликтует с другой DVD-аппаратурой.
<u>DVD3</u>	Режим команд видеомагнитофона по умолчанию.

Factory Setup

Позволяет Вам выбирать установки настроек по группам и возвращать им их параметры по умолчанию. Помните, что все Ваши предыдущие установки будут потеряны.

- 1 Выберите опцию “Factory Setup” в настройках “Options”, и нажмите кнопку **➡** или ENTER. Появится дисплей для выбора группы установок.

- 2 Выберите группу установок, которой Вы хотите вернуть параметры по умолчанию, из “Settings”, “Video”, “Audio”, “Features”, “Options”, “Parental Control” и “All”, и нажмите кнопку **➡** или ENTER.
- 3 Выберите опцию “Start” и нажмите кнопку ENTER. Выбранным установкам будут возвращены их параметры по умолчанию.
- 4 Нажмите кнопку ENTER при появлении индикации “Finish”.

Easy Setup

(Переустановка видеомagniтофона)

Выберите эту опцию для выполнения программы “Easy Setup”.

- 1** Нажмите кнопку **SYSTEM MENU**, пока видеомagniтофон находится в режиме остановки.
- 2** Выберите опцию “**SETUP**” и нажмите кнопку **ENTER**.
- 3** Выберите пункт “**Easy Setup**” и нажмите кнопку **ENTER**.

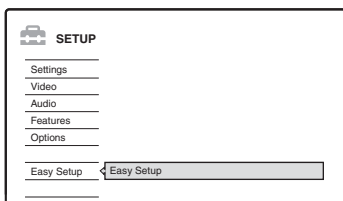

- 4** Нажмите кнопку **ENTER**.
- 5** Выберите “**Start**”.
- 6** Следуйте инструкциям для программы “**Easy Setup**” (стр. 23), начиная с пункта 2.

Поиск и устранение неисправностей

Если Вы испытываете какие-либо из перечисленных ниже трудностей при использовании видеомэгнофона, используйте руководство по устранению неисправностей для помощи при решении проблемы, прежде чем обращаться в ремонтную службу. Если проблема не устраняется, обратитесь к Вашему ближайшему дилеру фирмы Sony.

Питание

Питание не включается.

- Проверьте, надежно ли подключен сетевой шнур (провод электропитания).

Изображение

Изображение отсутствует.

- Подсоедините заново все соединительные шнуры надежно.
- Соединительные шнуры повреждены.
- Проверьте подсоединение к Вашему телевизору (стр. 14).
- Переключите селектор входа на Вашем телевизоре (например, на "VCR"), так, чтобы сигнал с видеомэгнофона появился на экране Вашего телевизора.
- Данный видеомэгнофон не может записывать сигналы NTSC.
- При воспроизведении двухслойного диска DVD изображение и звук могут на мгновение прерываться в месте переключения слоев.

Появляются помехи изображения.

- Если выходной сигнал с Вашего видеомэгнофона проходит через Ваш кассетный видеомэгнофон, чтобы попасть на Ваш телевизор, или если Вы подсоединены к комбинированному телевизору/VIDEO-проигрывателю, сигнал защиты от копирования, примененный к некоторым программам DVD, может повлиять на качество изображения. Если эта проблема по-прежнему остается, даже после того, как Вы подсоединили Ваш видеомэгнофон непосредственно к Вашему телевизору, попытайтесь подсоединить Ваш видеомэгнофон к входу S VIDEO Вашего телевизора.
- Вы установили видеомэгнофон в прогрессивный формат (высвечивается индикатор PROGRESSIVE), несмотря на то, что Ваш телевизор не может принимать прогрессивный сигнал. В этом случае нажимайте кнопку PROGRESSIVE, пока не погаснет индикатор PROGRESSIVE.
- Даже если Ваш телевизор совместим с прогрессивным форматом сигналов (525p/625p), при установке видеомэгнофона в прогрессивный формат изображение может быть искажено. В этом случае нажимайте кнопку PROGRESSIVE так, чтобы погас индикатор PROGRESSIVE и видеомэгнофон был установлен в обычный (чересстрочный) формат.
- Вы воспроизводите диск DVD, записанный в системе цветности, отличной от Вашего телевизора.
- При воспроизведении двухслойного диска DVD изображение и звук могут на мгновение прерываться в месте переключения слоев.

Прием телевизионной программы не отображается на экране.

- ➔ Установите канал вручную в опции “Channel Setting” в настройках “Settings” (стр. 82).
- ➔ Выберите правильный источник с помощью кнопки INPUT SELECT, или выберите канал любой телевизионной программы с помощью кнопок PROG +/-.

Изображение телевизионной программы искажено.

- ➔ Переориентируйте телевизионную антенну.
- ➔ Настройте изображение (см. руководство по эксплуатации телевизора).
- ➔ Установите видеомэгаффон на большем расстоянии от телевизора.
- ➔ Расположите телевизор и пучок антенных кабелей подальше друг от друга.
- ➔ Кабель RF подсоединен к гнезду AERIAL OUT видеомэгаффона. Подсоедините кабель к гнезду AERIAL IN.

Телевизионные каналы не изменяются.

- ➔ Канал отключен (стр. 84).
- ➔ Началась запись по таймеру, которая изменила каналы.

Изображение с аппаратуры, подсоединенной к входным гнездам видеомэгаффона, не появляется на экране.

- ➔ Если аппаратура подсоединена к гнездам LINE IN 1, выберите опцию “L1” на дисплее на передней панели, нажимая кнопки PROG +/- или INPUT SELECT. Если аппаратура подсоединена к гнездам LINE 2 IN, выберите опцию “L2” на дисплее на передней панели, нажимая кнопки PROG +/- или INPUT SELECT. Если аппаратура подсоединена к гнездам LINE IN 3, выберите опцию “L3” на дисплее на передней панели, нажимая кнопки PROG +/- или INPUT SELECT. Если аппаратура подсоединена к гнездам DV IN, (обычно используются для подсоединения цифровой видеокамеры), выберите опцию “DV” на дисплее на передней панели, нажимая кнопки PROG +/- или INPUT SELECT.

Искажается изображение воспроизведения или телевизионная программа с аппаратуры, подсоединенной через видеомэгаффон.

- ➔ Если изображение воспроизведения, выводимое с DVD-проигрывателя, кассетного видеомэгаффона или тюнера, проходит через Ваш видеомэгаффон перед тем, как попасть на Ваш телевизор, сигнал защиты от копирования, примененный к некоторым программам, может повлиять на качество изображения. Отсоедините данную воспроизводящую аппаратуру и подсоедините ее непосредственно к Вашему телевизору.

Изображение не заполняет экран.

- ➔ Установите опцию “TV Type” в настройках “Video” в соответствии с размером экрана Вашего телевизора (стр. 87).

Изображение не заполняет экран, даже несмотря на то, что он установлен в опции “TV Type” в настройках “Video”.

- ➔ Размер заголовка фиксирован.

Звук

Звук отсутствует.

- ➔ Подсоедините надежно все соединения заново.
- ➔ Соединительный шнур поврежден.
- ➔ Неправильная установка источника звука на усилителе или неправильное подсоединение к усилителю.
- ➔ Видеомагнитофон находится в режиме воспроизведения назад, ускоренной перемотки вперед, замедленного воспроизведения или паузы.
- ➔ Если аудиосигналы не поступают через гнезда DIGITAL OUT (OPTICAL или COAXIAL), проверьте установки “Audio Connection” в настройках “Audio” (стр. 90).

Появляется искажение звука.

- ➔ Установите опцию “Audio ATT” в настройках “Audio” в положение “On” (стр. 89).

Звук воспроизводится с помехами.

- ➔ При воспроизведении CD со звуковыми дорожками DTS через гнезда LINE OUT R-AUDIO-L (стр. 57) будут передаваться помехи.

Низкая громкость звука.

- ➔ Низкая громкость звука установлена на некоторых дисках DVD. Громкость звука можно улучшить, если Вы установите опцию “Audio DRC” в настройках “Audio” в положение “TV Mode” (стр. 89).
- ➔ Установите опцию “Audio ATT” в настройках “Audio” в положение “Off” (стр. 89).
- ➔ Выбран один из эффектов TVS (стр. 55).

Запасная аудиодорожка не записывается.

- ➔ При записи с подсоединенной аппаратуры установите опцию “Line Audio Input” в меню TOOLS в положение “Bilingual” (стр. 52).
- ➔ Многоязыковые дорожки (основная и дополнительная) не могут быть записаны на диски DVD+RW, DVD-RW (Видеорежим), DVD+R или DVD-R. Для записи языка выберите положение “Main” или “Sub” опции “DVD Bilingual Rec.” в настройках “Options” перед началом записи (стр. 94). Для одновременной записи основного и дополнительного звукового сигнала выполняйте запись на диск DVD-RW (режим VR).
- ➔ Любые диски, отличные от DVD-RW (режим VR), не могут использоваться для одновременной записи основного и дополнительного звукового сигнала.
- ➔ Если Вы подсоединили аудио/видео усилитель к гнездам DIGITAL OUT (OPTICAL или COAXIAL) и хотите изменить аудиодорожку для диска DVD-RW (режим VR) во время воспроизведения, установите опцию “Dolby Digital” в опции “Audio Connection” в настройках “Audio” в положение “D-PCM” (стр. 90).

Воспроизведение

Видеомагнитофон не воспроизводит диски никаких типов.

- ➔ Диск перевернут. Вставьте диск стороной, на которой расположена этикетка, вверх.
- ➔ Диск вставлен неправильно.
- ➔ Внутри видеомагнитофона конденсировалась влага. Извлеките диск и оставьте видеомагнитофон включенным примерно на полчаса, пока не испарится влага.
- ➔ Если диск был записан на другом видеомагнитофоне, видеомагнитофон не сможет воспроизвести этот диск, если он не был финализирован (стр. 39).

Видеомагнитофон не начинает воспроизведение сначала.

- ➔ Была активирована функция возобновления воспроизведения (стр. 54).
- ➔ Вы вставили диск DVD, меню заголовков которого или меню DVD автоматически появилось на экране телевизора при вставлении его в первый раз. Используйте меню для начала воспроизведения.

Видеомагнитофон начинает воспроизведение автоматически.

- ➔ Диск DVD VIDEO оснащен функцией автоматического воспроизведения.

Воспроизведение останавливается автоматически.

- ➔ Если диск DVD имеет сигнал автоматической паузы, видеомагнитофон остановит воспроизведение при поступлении сигнала автоматической паузы.

Некоторые функции, такие как остановка, поиск или замедленное воспроизведение не могут быть выполнены.

- ➔ В зависимости от диска DVD, Вы, возможно, не сможете выполнить некоторые из приведенных выше операций. См. руководство по эксплуатации, прилагаемое к диску.

Не изменяется язык звуковой дорожки.

- ➔ Многоязыковые дорожки не записаны на воспроизводимый диск DVD.
- ➔ Диск DVD VIDEO запрещает изменение языка для звуковой дорожки.
- ➔ Попробуйте изменить язык при помощи меню диска DVD VIDEO.

Язык субтитров не изменяется и не выключается.

- ➔ Многоязыковые субтитры не записаны на диск DVD VIDEO.
- ➔ Диск DVD VIDEO запрещает изменение субтитров.
- ➔ Попробуйте изменить субтитры при помощи меню диска DVD VIDEO.
- ➔ Субтитры не могут быть изменены для заголовков, записанных на данном видеомагнитофоне.

Не изменяются углы.

- ➔ Множественные углы не записаны на воспроизводимый диск DVD VIDEO.
- ➔ Вы пытаетесь изменить углы, когда индикация “ ” не появилась на экране телевизора (стр. 55).
- ➔ Диск DVD VIDEO запрещает изменение углов.
- ➔ Попробуйте изменить угол зрения при помощи меню диска DVD VIDEO.
- ➔ Углы не могут быть изменены для заголовков, записанных на данном видеомагнитофоне.

Аудиодорожки MP3 не воспроизводятся.

- ➔ Аудиодорожки MP3 записаны в формате, который не может воспроизвести данный видеомагнитофон (стр. 61).

Файлы изображения JPEG не воспроизводятся.

- ➔ Файлы изображения JPEG записаны в формате, который не может воспроизвести данный видеомагнитофон (стр. 61).
- ➔ Прогрессивные изображения JPEG не могут быть воспроизведены.

Запись/Запись по таймеру/ Редактирование

Не изменяется позиция программы, запись которой Вы выполняете.

- ➔ Установите источник входа телевизора в положение “TV”.

Запись не начинается немедленно после нажатия Вами кнопки ● REC.

- ➔ Эксплуатируйте видеомэгнифон только после того, как индикация “LOAD”, “FORMAT”, или “INFOWRITE” исчезнет с дисплея на передней панели.

Ничего не было записано, даже несмотря на то, что Вы правильно установили параметры таймера.

- ➔ Произошло прерывание питания во время записи.
- ➔ Внутренние часы видеомэгнифона остановились вследствие прерывания питания, продолжавшегося более 1 часа. Переустановите часы (стр. 86).
- ➔ Канал был отключен после установки записи по таймеру. См. в разделе “Channel Setting” на стр. 82.
- ➔ Отсоедините сетевой шнур (провод электропитания) от электрической сети и подсоедините его снова.
- ➔ Программа содержит сигналы защиты от копирования, ограничивающие копирование.
- ➔ На установку таймера накладывается другая установка таймера (стр. 49).
- ➔ Внутри видеомэгнифона отсутствует диск DVD.
- ➔ Недостаточно места на диске для записи.
- ➔ Видеомэгнифон находился в процессе перезаписи DV.

Запись не останавливается мгновенно после нажатия Вами кнопки ■ REC STOP.

- ➔ Видеомэгнифону понадобится несколько секунд до того, как запись может остановиться, чтобы ввести данные на диск.

Запись не останавливается после того, как Вы нажмете кнопку ■.

- ➔ Откройте крышку пульта дистанционного управления и нажмите кнопку ■ REC STOP.

Запись по таймеру не завершена или не начинается сначала.

- ➔ Произошло прерывание питания во время записи. Если питание восстанавливается во время записи по таймеру, видеомэгнифон возобновляет запись. Если прерывание питания продолжалось более 1 часа, переустановите часы (стр. 86).
- ➔ На установку таймера накладывается другая установка таймера (стр. 49).
- ➔ Было недостаточно места на диске.

Ранее записанное содержимое было удалено.

- ➔ Данные, записанные на диск DVD на персональном компьютере, будут удалены при вставке диска.
- ➔ Заголовок был обновлен и перезаписан (стр. 43).

Запись с аппаратуры с таймером

Ничего не было записано, даже несмотря на то, что Вы правильно установили параметры синхронной записи.

- ➔ Вы забыли выключить подсоединенную аппаратуру. Выключите подсоединенную аппаратуру и установите видеомэгнифон в режим ожидания синхронной записи (стр. 50).
- ➔ Видеомэгнифон не был установлен в режим ожидания синхронной записи. Нажмите кнопку SYNCHRO REC для переключения видеомэгнифона в режим ожидания синхронной записи. Убедитесь в том, что индикатор SYNCHRO REC высветился на передней панели (стр. 50).
- ➔ Видеомэгнифон подсоединен к телевизионному выходному гнезду подсоединенной аппаратуры.

Синхронная запись не завершена.

- ➔ Установка таймера для подсоединенной аппаратуры накладывается на установку таймера видеомэгнитофона (стр. 51).
- ➔ Произошло прерывание питания во время записи.

Видеомэгнитофон автоматически начинает запись при включении спутникового приемника.

- ➔ Была активизирована функция синхронной записи. Выключите спутниковый приемник и отмените функцию синхронной записи (стр. 50).

Дисплей

Остановились часы.

- ➔ Установите часы снова (стр. 86).
- ➔ Часы остановились вследствие прерывания питания, продолжавшегося более 1 часа. Переустановите часы (стр. 86).

Мигает индикатор TIMER REC.

- ➔ На диске недостаточно места.
- ➔ Вставьте диск, доступный для записи в видеомэгнитофон.

Неправильная индикация режима записи.

- ➔ Если продолжительность записи или перезаписи составляет менее трех минут, индикация режима записи может отображаться некорректно. Сама запись в действительности выполнена в соответствии с выбранным режимом записи.
- ➔ После воспроизведения заголовков, записанных в режиме SLP и SEP, индикация режима записи может измениться в зависимости от записанной программы.

Часы не появляются на дисплее на передней панели.

- ➔ Опция “Dimmer” в настройках “Options” установлена в положение “Power Save” (стр. 94).
- ➔ Опция “Power Save” в настройках “Options” была установлена в положение “On”, и видеомэгнитофон находится в режиме ожидания (стр. 94).

Пульт дистанционного управления

Пульт дистанционного управления не функционирует.

- ➔ Разрядились батарейки.
- ➔ Пульт дистанционного управления расположен слишком далеко от видеомэгнитофона.
- ➔ При замене батареек была возвращена установка по умолчанию кода изготовителя пульта дистанционного управления. Переустановите код (стр. 19).
- ➔ Включите видеомэгнитофон.
- ➔ Пульт дистанционного управления не направлен на датчик дистанционного управления на видеомэгнитофоне.
- ➔ Различные режимы команд установлены для видеомэгнитофона и пульта дистанционного управления. Установите одинаковый режим команд (стр. 22).
Установкой режима команд по умолчанию для данного видеомэгнитофона и прилагаемого пульта дистанционного управления является DVD3.
- ➔ Установите переключатель TV/DVD в положение DVD (стр. 21).

Другая аппаратура Sony реагирует на пульт дистанционного управления.

- ➔ Одинаковый режим команд установлен для аппаратуры и для видеомэгнитофона. Установите для видеомэгнитофона другой режим команд (стр. 22).

Прочее

Видеомагнитофон не работает надлежащим образом.

- ➔ Перезапустите видеомагнитофон. Нажимайте кнопку I/⏻ на видеомагнитофоне в течение более десяти секунд, пока индикация “WELCOME” не появится на дисплее на передней панели.
- ➔ Если статическое электричество и т.п. вызывает нарушение нормальной работы видеомагнитофона, выключите видеомагнитофон и подождите, пока появятся часы на дисплее на передней панели. Затем отсоедините видеомагнитофон от электрической сети и оставьте его на некоторое время, после чего подсоедините снова.

Пять цифр или букв отображаются на дисплее на передней панели.

- ➔ Была активизирована функция самодиагностики (см. таблицу на стр. 104).

Отсек дисков не открывается после нажатия Вами кнопки ▲ (открытие/ закрытие).

- ➔ Для открытия отсека дисков может понадобиться несколько секунд после записи или редактирования диска DVD. Это вызвано тем, что видеомагнитофон добавляет данные на диск.

Отсек дисков не открывается, и на дисплее на передней панели появляется индикация “TRAY LOCKED”.

- ➔ Обратитесь к Вашему дилеру фирмы Sony или в местную уполномоченную мастерскую технического обслуживания Sony.

Индикация “RECOVERY” появляется на дисплее на передней панели.

- ➔ Функция восстановления видеомагнитофона была активизирована при включении видеомагнитофона вследствие того, что питание было выключено или прервано во время записи. Оставьте видеомагнитофон включенным, пока индикация “RECOVERY” не исчезнет с дисплея на передней панели.

Индикация “FAN ERROR” появляется на дисплее на передней панели.

- ➔ Проверьте, не перекрыты ли вентиляционные отверстия на задней поверхности видеомагнитофона. Затем немедленно отсоедините сетевой шнур (провод электропитания) переменного тока. Оставьте видеомагнитофон на некоторое время выключенным, подсоедините сетевой шнур (провод электропитания) снова, и нажмите кнопку I/⏻ на видеомагнитофоне.

Отсек дисков не открывается, и Вы не можете извлечь диск после нажатия Вами кнопки ▲ (открытие/ закрытие).

- ➔ Выключите видеомагнитофон. Как только на дисплее на передней панели появятся часы, отсоедините сетевой шнур (провод электропитания). Подсоедините его снова, нажимая кнопку ≡ на видеомагнитофоне, и отпустите кнопку, когда откроется отсек дисков. Затем удерживайте кнопку I/⏻ на видеомагнитофоне нажатой в течение более десяти секунд, пока индикация “WELCOME” не появится на дисплее на передней панели.

Индикация “LOCKED” появляется на дисплее на передней панели.

- ➔ Отсек дисков заблокирован. Отмените функцию замок от детей (стр. 54).

Функция самодиагностики (Когда на дисплее появляются буквы/ цифры)

При активизации функции самодиагностики для предотвращения неисправной работы видеомэгнофона на дисплее на передней панели появится пятизначное сервисное число (например, С 13 00), состоящее из комбинации буквы и четырех цифр. В этом случае проверьте следующую таблицу.

Первые три символа сервисного числа	Причина и/или действия по исправлению
С 13	Диск DVD грязный. ➔ Очистите диск сухой тканью.
С 31	Диск DVD/CD вставлен неправильно. ➔ Вставьте диск повторно правильно.
Е XX (xx представляет собой число)	Для предотвращения неисправной работы видеомэгнофон выполнил функцию самодиагностики. ➔ Обратитесь к Вашему ближайшему дилеру фирмы Sony или в местную уполномоченную мастерскую технического обслуживания Sony и сообщите им пятизначное сервисное число. Пример: Е 61 10

Примечания относительно данного видеомэгнофона

Об эксплуатации

- Если видеомэгнофон принесен прямо из холодного места в теплое, или он помещен в очень сырой комнате, на линзах внутри видеомэгнофона может конденсироваться влага. Если это произойдет, видеомэгнофон может не функционировать надлежащим образом. В этом случае извлеките диск и оставьте видеомэгнофон включенным примерно в течение получаса, пока не испарится влага.
- При переноске видеомэгнофона извлеките все диски. Если Вы этого не сделаете, диск может повредиться.

О регулировке громкости

Не повышайте громкость при прослушивании эпизода с очень низким уровнем или отсутствием входных аудиосигналов. Если Вы так сделаете, громкоговорители могут быть повреждены при воспроизведении эпизода с пиковым уровнем.

О чистке

Выполняйте очистку корпуса, панели и регуляторов мягкой тканью, слегка смоченной в слабом растворе моющего средства. Не используйте абразивные подушки какого-либо типа, чистящий порошок или растворитель, такой как спирт или бензин.

О чистящих дисках

Не используйте имеющиеся в продаже чистящие диски. Они могут вызвать неисправность.

Примечания о дисках

- Чтобы поверхность диска оставалась чистой, берите диск за края. Не касайтесь поверхности диска. Пыль, отпечатки пальцев или царапины на диске могут привести к выходу его из строя.



- Не подвергайте диск воздействию прямого солнечного света или источников тепла, таких как каналы горячего воздуха, и не оставляйте его в автомобиле, припаркованном под прямыми лучами солнца, так как температура внутри автомобиля может существенно возрасти.
- После воспроизведения поместите диск на хранение в футляр.
- Очищайте поверхность диска чистой тканью. Протирайте поверхность диска от центра наружу.



- Не используйте растворители, такие как бензин, разбавители, имеющиеся в продаже очистители или антистатический аэрозоль, предназначенный для виниловых пластинок.
- Не используйте следующие диски.
 - Диск, имеющий нестандартную форму (например, карта, сердечко).
 - Диск с этикеткой или наклейкой на нем.
 - Диск, на котором осталась липкая целлофановая лента или наклейка.

Технические характеристики

Система

Лазер: Полупроводниковый лазер

Диапазон каналов:

PAL/SECAM (B/G, D/K, I, L)
VHF: E2 – E12, R1 – R12, F2 – F10,
Италия A – H, Ирландия A – J, Южная
Африка 4 – 13/UHF: E21 – E69, R21 –
R69, B21 – B69, F21 – F69/CATV: S01 –
S05, S1 – S20, Франция B – Q/HYPER:
S21 – S41

Подробные сведения см. в разделе “Принимаемые каналы” (стр. 83). Приведенный выше диапазон каналов обеспечивает только возможность приема каналов в пределах указанных диапазонов. При этом не гарантируется способность приема сигналов при всех обстоятельствах.

Прием видеосигналов: Система синтезатора частот

Прием аудиосигналов: Система разделения несущих

Антенный выход: 75-омное несимметричное антенное гнездо

Таймер: Часы: Кварцевые закрытые/
Индикация таймера: 24-часовой цикл (цифровая)/Продолжительность резервного питания: 1 час

Формат видеозаписи: MPEG видео

Формат аудиозаписи/применимая битовая частота: Dolby Digital
2 канала/256 килобайт в секунду

Входы и выходы

LINE OUT

(AUDIO): Фоногнездо/2 В,

среднеквадратичное значение/10 кОм

(VIDEO): Фоногнездо/размах сигнала 1,0 В

(S VIDEO): 4-штырьковое минигнездо DIN/

Y: размах сигнала 1,0 В,

S: размах сигнала 0,3 В (PAL)

LINE IN 1/2/3

(AUDIO): Фоногнездо/2 В,
среднеквадратичное значение/более
22 кОм

(VIDEO): Фоногнездо/размах сигнала 1,0 В

(S VIDEO): 4-штырьковое минигнездо DIN/

Y: размах сигнала 1,0 В,

C: размах сигнала 0,3 В (PAL)

DV IN: 4-штырьковое/i.LINK S100

DIGITAL OUT (OPTICAL): Оптическое
выходное гнездо/-18 дБм (длина волны:
660 нм)

DIGITAL OUT (COAXIAL): Фоногнездо/
размах сигнала 0,5 В/75 Ом

COMPONENT VIDEO OUT (Y, P_B/C_B, P_R/C_R):

Фоногнездо/Y: размах сигнала 1,0 В,

P_B/C_B: размах сигнала 0,7 В,

P_R/C_R: размах сигнала 0,7 В

Общие характеристики

Требования к питанию: 220-240 В

переменного тока, 50/60 Гц

Потребляемая мощность: 31 Вт

Габариты (приблиз.): 430 × 65 × 328 мм

(ширина/высота/глубина), включая
выступающие части

Масса (приблиз.): 4,1 кг

Рабочая температура: От 5°C до 35°C

Рабочая влажность: От 25% до 80%

Прилагаемые принадлежности:

Аудио/видео шнур (1)

Сетевой шнур (провод

электропитания) (1)

Антенный кабель (1)

Пульт дистанционного управления

(пульт) (1)

Батарейки типа R6 (размер AA) (2)

Конструкция и технические
характеристики могут быть изменены без
уведомления.

Совместимые системы цветности

Данный видеомэагнитофон разработан для
записи в системе цветности PAL и
воспроизведения в системах цветности PAL
или NTSC.

Сигналы системы цветности SECAM могут
быть приняты или записаны, но
воспроизводиться будут только в системе
цветности PAL. Запись видеосигналов,
основанных на других системах цветности,
не гарантируется.

О стандарте i.LINK

Гнездо DV IN данного видеомэагнитофона
является гнездом DV IN, совместимым с
интерфейсом i.LINK. В данном разделе
описывается стандарт i.LINK и его
функции.

Что такое i.LINK?

i.LINK представляет собой цифровой
последовательный интерфейс для
обработки цифровых видеосигналов,
цифровых аудиосигналов и других данных в
двух направлениях между аппаратурой,
имеющей гнездо i.LINK, и для управления
другой аппаратурой.

i.LINK-совместимая аппаратура может
быть соединена одним кабелем i.LINK.
Возможными применениями являются
операции и обработка данных на
различной цифровой аудио/видео
аппаратуре. Если два или более аппарата,
совместимых с интерфейсом i.LINK,
подсоединены к данному
видеомэагнитофону в последовательной
цепи, операция и обработка данных
возможны не только на аппаратуре,
подсоединенной к данному
видеомэагнитофону, но также и на других
устройствах непосредственно через
подсоединенную аппаратуру.
Помните, однако, что способ эксплуатации
иногда отличается в зависимости от
параметров и технических характеристик
подсоединяемой аппаратуры, поэтому на
некоторой подсоединенной аппаратуре
операции и обработка данных иногда могут
быть невозможны.

Примечание

Обычно только одна единица аппаратуры может
быть подсоединена к данному видеомэагнитофону
с помощью кабеля i.LINK (соединительный
кабель DV). При подсоединении данного
видеомэагнитофона к i.LINK-совместимой
аппаратуре, имеющей два или более гнезда
i.LINK (гнезда DV jacks), см. руководство по
эксплуатации подсоединяемой аппаратуры.

О названии “i.LINK”

Термин i.LINK более известен для шины передачи данных IEEE 1394, предложенной SONY, и является торговой маркой, утвержденной многими корпорациями. IEEE 1394 представляет собой международный стандарт, подготовленный институтом инженеров по электротехнике и радиоэлектронике.

Скорость передачи данных i.LINK

Максимальная скорость передачи данных i.LINK отличается в зависимости от аппаратуры. Определены три максимальных скорости передачи данных:

- S100 (приблиз. 100 Мбит/с*)
- S200 (приблиз. 200 Мбит/с)
- S400 (приблиз. 400 Мбит/с)

Скорость передачи данных приводится в разделе “Технические характеристики” в руководстве по эксплуатации для каждой аппаратуры. Она также указывается возле гнезда i.LINK на некоторой аппаратуре. Максимальная скорость передачи данных аппаратуры, на которой она не указана, как на данном аппарате, составляет “S100”. При подсоединении устройств к аппаратуре, имеющей отличную скорость передачи данных, фактическая скорость передачи данных иногда может отличаться от указанной.

* Что такое Мбит/с?

Мбит/с обозначает мегабит в секунду, или количество данных, которые могут быть переданы и приняты за одну секунду. Например, скорость передачи данных 100 Мбит/с означает, что за одну секунду может быть послано 100 мегабит данных.

Функции i.LINK на данном видеомагнитофоне

Подробные сведения о том, как выполнять перезапись при подсоединении данного видеомагнитофона к другой видеоаппаратуре, имеющей гнезда DV, см. на стр. 76.

Гнездо DV данного видеомагнитофона может только принимать сигналы DVC-SD. Оно не может выводить сигналы. Гнездо DV не будет принимать сигналы MICRO MV от аппаратуры, такой, как цифровая видеокамера MICRO MV с гнездом i.LINK.

Для дальнейшего ознакомления с мерами предосторожности см. примечания на стр. 76.

Подробные сведения о мерах предосторожности при подсоединении данного видеомагнитофона также приведены в руководствах по эксплуатации подсоединяемой аппаратуры.

Необходимый кабель i.LINK

Используйте кабель Sony i.LINK 4 штырька на 4 штырька (во время перезаписи DV). i.LINK и  являются торговыми марками.







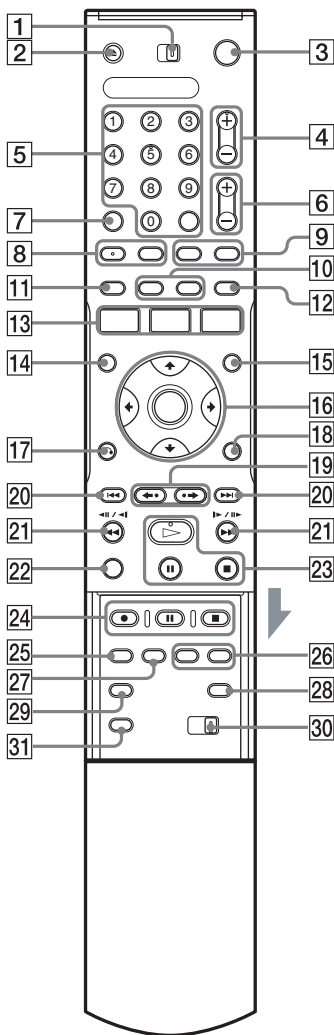



Справочник по деталям и регуляторам

Для получения дополнительной информации см. страницы, указанные в скобках.

Пульт дистанционного управления



- 1 Переключатель TV/DVD (19)
- 2 Кнопка (открытие/закрытие) (28)
- 3 Кнопка (вкл/режим ожидания) (23)
- 4 Кнопки PROG (программа) +/- (30)
На кнопке + имеется тактильная точка*.
- 5 Цифровые кнопки (45, 60)
Кнопка SET (45)
На цифровой кнопке 5 имеется тактильная точка*.
- 6 Кнопки (громкость) +/- (19)
- 7 Кнопка CLEAR/-/-- (десятичный разряд) (45)
- 8 Кнопка (аудио) (55)
Кнопка (субтитры) (55)
На кнопке (аудио) имеется тактильная точка*.
- 9 Кнопка INPUT SELECT (52, 76)
Кнопка TV/VIDEO (19)
- 10 Кнопка DISPLAY (34)
Кнопка TIME/TEXT (34)
- 11 Кнопка TIMER (43, 45)
- 12 Кнопка SUR (окружающий звук) (55)
- 13 Кнопка SYSTEM MENU (79, 82)
Кнопка TITLE LIST (31, 53, 61, 68)
Кнопка TIMER LIST (48)
- 14 Кнопка TOP MENU (53)
- 15 Кнопка MENU (53)
- 16 Кнопка /ENTER (23)
- 17 Кнопка RETURN (48)
- 18 Кнопка TOOLS (28)
- 19 Кнопки (мгновенное повторное воспроизведение) / (мгновенное продвижение) (31, 61)

- 20 Кнопки  (предыдущий/следующий) (55)
- 21 Кнопки  (поиск) (55)
- 22 Кнопка VISUAL SEARCH (60)
- 23 Кнопка  (воспроизведение) (53)
Кнопка  (пауза) (55)
Кнопка  (остановка) (53)
На кнопке  имеется тактильная точка*.
- 24 Кнопка  REC (30)
Кнопка  REC PAUSE (30)
Кнопка  REC STOP (30)
- 25 Кнопка REC MODE (30)
- 26 Кнопки CHAPTER MARK/
CHAPTER MARK ERASE (72)
- 27 Кнопка SYNCHRO REC (50)
- 28 Кнопка  (широкоэкранный режим) (19)
- 29 Кнопка  (угол) (55)
- 30 Переключатель COMMAND MODE
(DVD 1,2,3) (22)
- 31 Кнопка PROGRESSIVE (16)

* Используйте тактильную точку как вспомогательную при работе с видеомэгнифоном.

Передняя панель

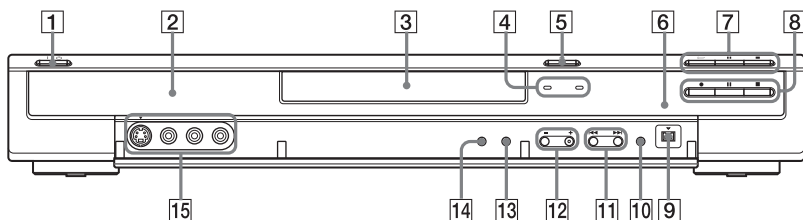

- | | |
|---|---|
| <p>1 Кнопка (вкл/режим ожидания) (23)</p> <p>2 Дисплей на передней панели (35, 111)</p> <p>3 Отсек дисков (28)</p> <p>4 Индикатор TIMER REC (43)
Индикатор SYNCHRO REC (50)</p> <p>5 Кнопка (открытие/закрытие) (28)</p> <p>6 (датчик дистанционного управления) (19)</p> <p>7 Кнопка (воспроизведение) (53)
Кнопка (пауза) (55)
Кнопка (остановка) (53)</p> <p>8 Кнопка REC (30)
Кнопка REC PAUSE (30)
Кнопка REC STOP (30)</p> | <p>9 Гнездо DV IN (76)</p> <p>10 Кнопка ONE-TOUCH DUB (78)</p> <p>11 Кнопки (предыдущий/следующий) (55)</p> <p>12 Кнопки PROGRAM +/- (30)
На кнопке + имеется тактильная точка*.</p> <p>13 Кнопка INPUT SELECT (52, 76)</p> <p>14 Кнопка REC MODE (41)</p> <p>15 Гнезда LINE 2 IN (S VIDEO/VIDEO/L(MONO) AUDIO R) (25)</p> |
|---|---|

* Используйте тактильную точку как вспомогательную при работе с видеомagneфоном.

Дисплей на передней панели

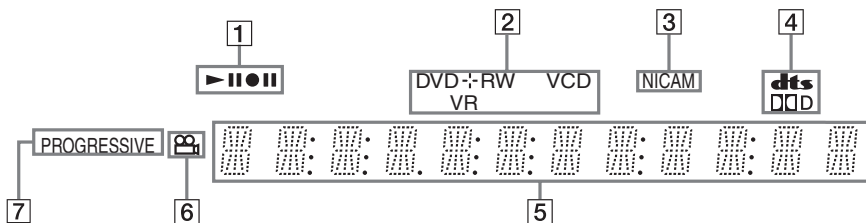

- | | |
|--|---|
| <p>1 Состояние воспроизведения/записи</p> <p>2 Тип диска*/формат записи</p> <p>3 Индикатор NICAM (42)</p> <p>4 Индикаторы аудиосигналов (34)</p> | <p>5 Отображается следующая информация (35):</p> <ul style="list-style-type: none"> • Время воспроизведения/оставшееся время • Номер текущего заголовка/раздела/дорожки/индекса • Время записи/режим записи • Часы • Номер программы <p>6 Индикатор  (угол) (55)</p> <p>7 Индикатор PROGRESSIVE (16)</p> |
|--|---|

* Диски DATA CD отображаются как “CD”.

Совет

Вы можете выключить дисплей на передней панели при выключении видеомэгнофона, установив опцию “Dimmer” в положение “Power Save” в настройках “Options” (стр. 94).

Задняя панель

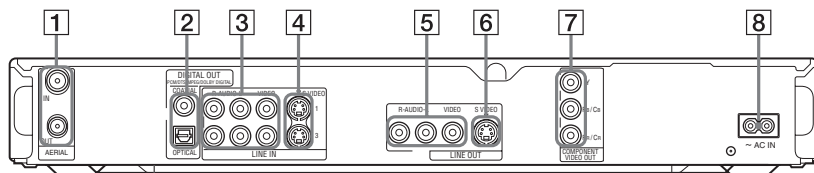

- | | |
|---|---|
| <p>1 Гнезда AERIAL IN/OUT (14)</p> <p>2 Гнезда DIGITAL OUT (COAXIAL/OPTICAL) (17)</p> <p>3 Гнезда LINE IN 1/3 (R-AUDIO-L/VIDEO) (25)</p> <p>4 Гнездо LINE IN 1/3 (S VIDEO) (25)</p> | <p>5 Гнезда LINE OUT (R-AUDIO-L/VIDEO) (15, 17)</p> <p>6 Гнездо LINE OUT (S VIDEO) (15)</p> <p>7 Гнезда COMPONENT VIDEO OUT (Y, Pb/Cb, Pr/Cr) (15)</p> <p>8 Разъем AC IN (18)</p> |
|---|---|

Глоссарий

Дорожка (стр. 60)

Часть музыкальной записи на CD/VIDEO CD (длиной в одну песню).

Заголовок (стр. 60)

Наиболее длинная часть изображения или музыкальной записи на DVD, в фильме и т.п. в программном обеспечении для работы с видео, или целый альбом в программном обеспечении для работы с аудио.

Оригинал (стр. 66)

Заголовки, фактически записанные на DVD-RW (режим VR). Удаление оригинальных заголовков позволяет освободить место на диске.

Прогрессивный формат (стр. 16)

По сравнению с чересстрочным форматом, который для создания кадра попеременно показывает через одну строку изображения (поля), прогрессивный формат показывает все изображение целиком как один кадр. Это означает, что в то время, как чересстрочный формат может показывать 25-30 кадров/50-60 полей в секунду, прогрессивный формат может показывать 50/60 кадров в секунду. Общее качество изображения возрастает, и неподвижные изображения, текст и горизонтальные линии выглядят четче.

Раздел (стр. 60)

Части изображения или музыкальной записи, меньшие, чем заголовки. Заголовок состоит из нескольких разделов. В зависимости от диска, на нем может быть не записано разделов.

Сигналы защиты от копирования (стр. 42)

Ограничения на копирование устанавливаются владельцами авторских прав и т.д. Эти сигналы включаются в некоторое программное обеспечение или телевизионные программы и ограничивают запись на данный видеомagneтoфон.

Список воспроизведения (стр. 66)

Информация о воспроизведении, созданная на основе фактических записей на DVD-RW (режим VR). Список воспроизведения оставляет оригинальные заголовки в том виде, в каком они есть, и содержат только информацию, необходимую для управления воспроизведением. Список воспроизведения занимает очень мало места на диске.

Чересстрочный формат (стр. 16)

Чересстрочный формат показывает через одну строку изображения как одиночное “поле”, и является стандартным методом отображения изображений на телевидении. Четное числовое поле показывает четные строки изображения, нечетное числовое поле показывает нечетные строки изображения.

Dolby Digital (стр. 90)

Технология сжатия цифровых аудиоданных, разработанная Dolby Laboratories. Данная технология соответствует многоканальному окружающему звуку. Задний канал является стереофоническим, и в этом формате имеется отдельный канал сверхнизкочастотного громкоговорителя. Dolby Digital предоставляет те же отдельные каналы высококачественных цифровых аудиоданных, характерные для кинематографических систем окружающего звука “Dolby Digital”. Хорошее разделение каналов достигается благодаря тому, что все данные каналов записываются отдельно, а малое искажение достигается благодаря тому, что все данные каналов обрабатываются в цифровом виде.

DTS (стр. 90)

Технология сжатия цифровых аудиоданных, разработанная Digital Theater Systems, Inc. Данная технология соответствует многоканальному окружающему звуку. Задний канал является стереофоническим, и в этом формате имеется отдельный канал сверхнизкочастотного громкоговорителя. DTS предоставляет те же отдельные каналы высококачественных цифровых аудиоданных.

Хорошее разделение каналов достигается благодаря тому, что все данные каналов записываются отдельно, а малое искажение достигается благодаря тому, что все данные каналов обрабатываются в цифровом виде.

DVD+R (стр. 8)

Диск DVD+R (читается “плюс R”) представляет собой диск, доступный для записи такого же размера, что и DVD VIDEO. На диск DVD+R содержимое может быть записано только один раз, и оно будет иметь такой же формат, что и DVD VIDEO.

DVD+RW (стр. 8)

Диск DVD+RW (читается “плюс RW”) представляет собой диск для записи и перезаписи. Диски DVD+RW используют формат записи, совместимый с форматом DVD VIDEO.

DVD-R (стр. 8)

Диск DVD-R представляет собой диск, доступный для записи такого же размера, что и DVD VIDEO. На диск DVD-R содержимое может быть записано только один раз, и оно будет иметь такой же формат, что и DVD VIDEO.

DVD-RW (стр. 8)

Диск DVD-RW представляет собой диск, доступный для записи и перезаписи такого же размера, что и DVD VIDEO. DVD-RW имеет два различных режима: режим VR и видеорежим. Диски DVD, созданные в видеорежиме, имеют такой же формат, что и DVD VIDEO, тогда как диски, созданные в режиме VR (видеозаписи) позволяют программировать или редактировать свое содержимое.

DVD VIDEO (стр. 10)

Диск, содержащий до 8 часов движущихся изображений на диске такого же диаметра, что и CD.

Емкость данных однослойного и одностороннего диска DVD составляет 4,7 Гб (гигабайт), что в 7 раз превышает емкость CD. Емкость данных двухслойного и одностороннего диска DVD составляет 8,5 Гб, однослойного и двухстороннего диска DVD – 9,4 Гб, а двухслойного и двухстороннего диска DVD – 17 Гб.

В качестве формата данных изображений используется формат MPEG 2, один из мировых стандартов технологии цифрового сжатия. Данные изображений сжимаются примерно до 1/40 (в среднем) от их первоначального размера. DVD также использует технологию переменной частоты кодирования, которая изменяет данные, располагая их в соответствии с состоянием изображения.

Аудиоинформация записывается в многоканальном формате, таком как Dolby Digital, позволяя Вам наслаждаться более реалистичным присутствием звука. Кроме того, DVD поддерживает различные специальные функции, такие как множественные углы, многоязычность и функции родительского контроля.

MPEG аудио (стр. 90)

Международный стандарт системы кодирования, используемой для сжатия цифровых аудиосигналов, санкционированный ISO/IEC. Формат MPEG 2, используемый на дисках DVD, соответствует 7,1-канальному окружающему звуку.

Список кодов языка

Подробные сведения см. на стр. 86.

Орфография языка соответствует ISO 639: стандарт 1988 (E/F).

Код	Язык	Код	Язык	Код	Язык	Код	Язык
1027	Afar	1183	Irish	1347	Maori	1507	Samoa
1028	Abkhazian	1186	Scots Gaelic	1349	Macedonian	1508	Shona
1032	Afrikaans	1194	Galician	1350	Malayalam	1509	Somali
1039	Amharic	1196	Guarani	1352	Mongolian	1511	Albanian
1044	Arabic	1203	Gujarati	1353	Moldavian	1512	Serbian
1045	Assamese	1209	Hausa	1356	Marathi	1513	Siswati
1051	Aymara	1217	Hindi	1357	Malay	1514	Sesotho
1052	Azerbaijani	1226	Croatian	1358	Maltese	1515	Sundanese
1053	Bashkir	1229	Hungarian	1363	Burmese	1516	Swedish
1057	Byelorussian	1233	Armenian	1365	Nauru	1517	Swahili
1059	Bulgarian	1235	Interlingua	1369	Nepali	1521	Tamil
1060	Bihari	1239	Interlingue	1376	Dutch	1525	Telugu
1061	Bislama	1245	Inupiak	1379	Norwegian	1527	Tajik
1066	Bengali;	1248	Indonesian	1393	Occitan	1528	Thai
	Bangla	1253	Icelandic	1403	(Afan)Oromo	1529	Tigrinya
1067	Tibetan	1254	Italian	1408	Oriya	1531	Turkmen
1070	Breton	1257	Hebrew	1417	Punjabi	1532	Tagalog
1079	Catalan	1261	Japanese	1428	Polish	1534	Setswana
1093	Corsican	1269	Yiddish	1435	Pashto;	1535	Tonga
1097	Czech	1283	Javanese		Pushto	1538	Turkish
1103	Welsh	1287	Georgian	1436	Portuguese	1539	Tsonga
1105	Danish	1297	Kazakh	1463	Quechua	1540	Tatar
1109	German	1298	Greenlandic	1481	Rhaeto-	1543	Twi
1130	Bhutani	1299	Cambodian		Romance	1557	Ukrainian
1142	Greek	1300	Kannada	1482	Kirundi	1564	Urdu
1144	English	1301	Korean	1483	Romanian	1572	Uzbek
1145	Esperanto	1305	Kashmiri	1489	Russian	1581	Vietnamese
1149	Spanish	1307	Kurdish	1491	Kinyarwanda	1587	Volapük
1150	Estonian	1311	Kirghiz	1495	Sanskrit	1613	Wolof
1151	Basque	1313	Latin	1498	Sindhi	1632	Xhosa
1157	Persian	1326	Lingala	1501	Sango	1665	Yoruba
1165	Finnish	1327	Loathian	1502	Serbo-	1684	Chinese
1166	Fiji	1332	Lithuanian		Croatian	1697	Zulu
1171	Faroese	1334	Latvian;	1503	Singhalese		
1174	French		Lettish	1505	Slovak		
1181	Frisian	1345	Malagasy	1506	Slovenian	1703	Не указан

Код региона

Подробные сведения см. на стр. 92.

Код	Регион	Код	Регион	Код	Регион	Код	Регион
2044	Аргентина	2165	Финляндия	2362	Мексика	2149	Испания
2047	Австралия	2174	Франция	2376	Нидерланды	2499	Швеция
2046	Австрия	2109	Германия	2390	Новая Зеландия	2086	Швейцария
2057	Бельгия	2248	Индия	2379	Норвегия	2528	Таиланд
2070	Бразилия	2238	Индонезия	2427	Пакистан	2184	Соединенное
2079	Канада	2254	Италия	2424	Филиппины		Королевство
2090	Чили	2276	Япония	2436	Португалия		
2092	Китай	2304	Корея	2489	Россия		
2115	Дания	2363	Малайзия	2501	Сингапур		

Алфавитный указатель

Цисла

16:9 24, 87
4:3 Letter Box 24, 87
4:3 Pan Scan 24, 87
“48kHz/96kHz PCM” 91

А

Автоматическая установка часов 86
Альбом 35, 65
Антенна 14
Аудио 55, 89
Аудиодорожки MP3 61
Аудиошнур 17

Б

Батарейки 19
Быстрая запись по таймеру 46
Быстрое руководство по типам дисков 8

В

Ввод символов 36
Видеовход 15
Видеорежим 8
Видеошнур 15
Визуальный поиск 60
Возобновление воспроизведения 54

Воспроизведение 10, 35, 53, 55, 56
аудиодорожки MP3 61
возобновление воспроизведения 54
замедленное воспроизведение 56
мгновенное повторное воспроизведение 55
мгновенное продвижение 55
стоп-кадр 56
ускоренная перемотка вперед 56
ускоренная перемотка назад 56
файлы изображений JPEG 61
Воспроизведение без прерывания записи 59
Время записи 41

Г

Гб 29

Д

Двуязычная запись 42
Детали и регуляторы 108
Диски, доступные для воспроизведения 10
Диски, доступные для записи 8
Дисковое пространство 29
Дисплей
дисплей на передней панели 35, 111
Дисплей на передней панели 35, 111
Дорожка 112

З

Заголовок 35, 112
Задняя панель 111
Замедленное воспроизведение 56
Замок от детей 54
Запись 41, 50, 91
во время просмотра другой программы 30
время записи 31
настройка изображения 46
режим записи 31, 41
формат записи 8
Запись по таймеру
проверить/изменить/отменить 48
Регулировка режима записи 44
ручная установка 43
Синхронная запись ShowView 45
Защита
диск 38
заголовок 68
Защита от копирования 112

И

Изображение пиктограммы 33
Используемые диски 8, 10

К

Качество звука 58
Качество изображения 46, 57
Код региона 11, 114
Компонентный видеовход 15
Копирование запрещено 42

М

- Маркировка 38
- Меню
 - Верхнее меню 53
 - Меню DVD 53

Н

- Настройка
 - воспроизведение звука 58
 - воспроизведение изображения 57
 - записываемое изображение 46
- Номер альбома 35
- Номер заголовка 35
- Номер раздела 35

О

- Обращение с дисками 105
- Одновременная запись и воспроизведение 59
- Однократное копирование 42
- Окружающий звук 55
- Оригинал 32, 66, 112
- Оставшееся время 35
- Отмена финализации 40

П

- Передняя панель 110
- Перезапись одним касанием 78, 93
- Перезапись DV 76
 - Перезапись одним касанием 78, 93
- Программное редактирование 79
- Переключатель TV/DVD 20
- Переустановка видеомagneитофона 96
- Подсоединение 15
 - антенный кабель 14
 - аудиошнуры 17
 - видеошнуры 15

Поиск

- визуальный поиск 60
- местонахождение начала заголовка/раздела/дорожки 56
- режим поиска 60
- ускоренная перемотка назад/ускоренная перемотка вперед 56
- Поиск и устранение неисправностей 97
- Полоса состояния воспроизведения 35
- Проверка/изменение/отмена установок таймера (Список таймера) 48
- Программное редактирование 79
- Прогрессивный 16, 112
- Пульт дистанционного управления 19, 108

Р

- Раздел 35, 48, 72, 112
- Размер изображения 46
- Регулировка режима записи 44
- Редактирование 66, 72
 - Редактирование DV 76
- Режим воспроизведения 35
- Режим VR 8, 66
- Родительский контроль 54, 92
- Ручная установка часов 86

С

- Свободное копирование 42
- Сетевой шнур (провод электропитания) 18
- Синхронная запись 50
- Система телевидения 82
- Система тюнера 23
- Системы цветности 106
- Создание разделов 72
- Сортировка 33
- Список воспроизведения 32, 66, 72, 112
 - Список заголовков 31, 53
 - Пиктограмма 33
 - Сортировка 33
 - Список таймера 48
 - Список эпизодов 73
- Стоп-кадр 56
- Страничный режим 32
- Субтитр 55, 86

Т

- Телетекст 85
- Типы дисков 8

У

- Угол 55
- Управление телевизорами с помощью пульта дистанционного управления 19
- Управляющие сигналы копирования 42
- Установки диска 28, 38, 71, 94

Ф

- Файлы изображений JPEG 61
- Финализация 39, 40
- Форматирование 28

- Х**
Хранитель экрана 93
- Ц**
Цифровая видеокамера 76
Цифровые кнопки 37, 45
- Ч**
Часы 24, 86
Чересстрочный 112
Чересстрочный формат 112
Чистящие диски 104
- Э**
Экранная индикация
Язык “OSD” 23, 86
- A-Z**
“A-B Erase” 69
“AFT” 83
“Album Search” 60
“Audio” 86
“Audio Connection” 24
“Audio DRC” 89
“Audio Filter” 58
“Audio Settings” 58
“Auto Chapter” 91
“Auto Display” 95
“AV SYNC” 58
“Bilingual” 51, 52
“BNR” 57
“Brightness” 47, 57
“C NR” 57
“Capture” 72, 73
“Capture All” 72
“CATV” 82
CD 10
“Change IN” 73, 80
“Change OUT” 73, 80
“Channel List” 84
“Channel Setting” 82
CHAPTER MARK 72
CHAPTER MARK ERASE 72
“Chapter Search” 60
“Check Overlap” 49
“Colour” 47, 57
“Combine” 74
“Command Mode” 22, 95
“Contrast” 47, 57
CPRM 8
“Create Playlist” 72
DATA CD 10
“Digital Out” 90
“Dimmer” 94
“Disc Info” 28, 38, 71
Disc Map 71
Dolby Digital 17, 90, 112
“Downmix” 89
DTS 90, 113
“Dub Mode” 81
“DV Audio Input” 77
“DV EDIT” 79
DV IN 76
“DVD Bilingual Rec.” 94
“DVD Menu” 86
“DVD Rec. Picture Size” 47
DVD VIDEO 10, 113
DVD+R 8, 113
DVD+RW 8, 113
DVD-R 8, 113
DVD-RW 8, 113
DVD-RW (видеорежим) 67
“DVE” 57
Easy Setup 23, 96
“Erase” 49, 68, 73, 80
“Erase All” 70
“Erase Titles” 70
“Extend Rec” 44
“Factory Setup” 95
“Features” 91
“File Search” 60
“Finalize” 40
“Finalize Disc” 93
“Format” 28
“Format DVD-RW” 94
“Hue” 57
i.LINK 106
INPUT SELECT 52, 77
Language 86
LINE 2 IN 26
“Line Audio Input” 51, 52
LINE IN 1/3 25
“Line Input” 88
“Line1 Input” 88
“Line3 Input” 88
MENU 53
“Mix” 77
“MNR” 57
“Modify” 49
“Move” 73, 80
MPEG 90, 113
NICAM 42, 83
“Normal” 82
“Options” 94
“Pause Mode” 88
“PB Video Equalizer” 57
PBC 53
“Play Beginning” 54
“Power Save” 94
“Preview” 73, 80
“Progressive Mode” 88
“Protect” 68
“Protect Disc” 38
REC 30
“Rec Mode” 47
“Rec NR” 47
REC PAUSE 30
“Rec Settings” 46
REC STOP 78
“Rec Video Equalizer” 47
RECOVERY 103
S VIDEO 15
“Search” 60
SET 20, 37
“Set Thumbnail” 68
“Settings” 82
ShowView 45
“Station Name” 84
“Stereo1” 77
“Stereo2” 77
Super VIDEO CD 10
“System” 82
“Time Search” 60
TIME/TEXT 35
TIMER 43
TITLE LIST 53
“Title Name” 68
“Title Search” 60
TOP MENU 53
“Track Search” 60
“TV Guide Page” 85

“TV Type” 24, 87
TV/VIDEO 30
TVS (Виртуальное
объемное звучание) 55
“Unfinalize” 40
“Video” 87
VIDEO CD 10
“Video Settings” 57
“Y NR” 57
ZWEITON 42



Напечатано на бумаге, изготовленной на 100% из бумажных отходов, с использованием печатной краски на основе растительного масла без примесей ЛОС (летучих органических соединений).



* 1 - 2 6 2 9 9 5 2 4 1 8 *

2-629-952-41(2)