

Lavavajillas
Manual de
instrucciones

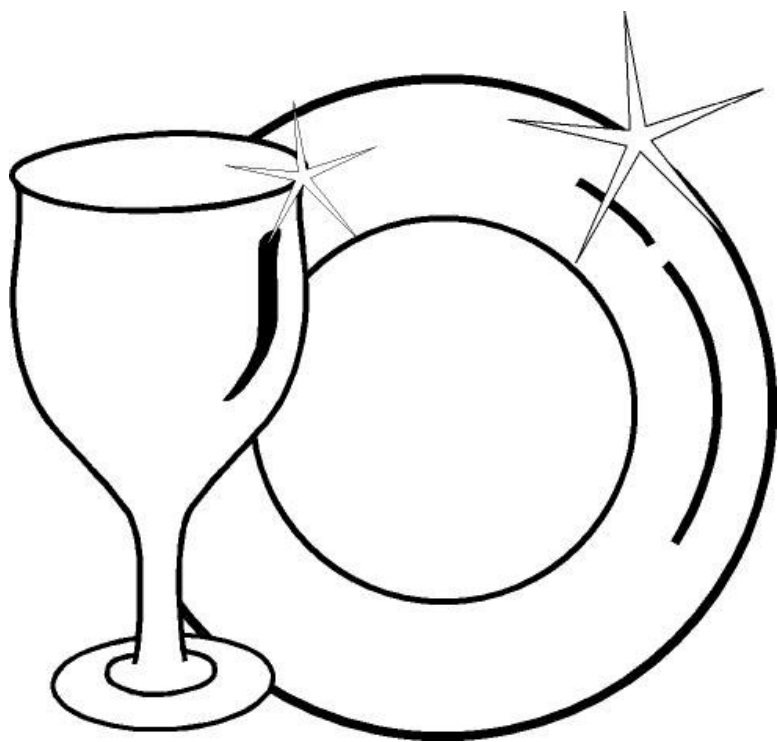

CONTENIDO

• Especificaciones técnicas.....	4
• Conformidad con los estándares y los datos de las pruebas.....	4
<i>Información y recomendaciones de seguridad</i>	5
• Reciclaje.....	5
• Información de seguridad	5
• Recomendaciones.....	9
• Objetos no apropiados para lavar en lavavajillas.....	9
<i>Instalación de la máquina.....</i>	10
• Colocación de la máquina.....	10
• Conexiones de agua.....	11
• Manguera de entrada de agua.....	12
• Manguera de salida de agua.....	13
• Conexión eléctrica.....	14
• Instalar la máquina bajo la encimera.....	15
• Antes de usar la máquina.....	17
<i>Preparar la máquina para el uso.....</i>	17
• La importancia de la descalcificación del agua.....	17
• Llenar con sal.....	17
• Tira medidora.....	18
• Ajustar el consumo de sal.....	18
• Uso del detergente.....	20
• Rellenar el compartimento de detergente.....	20
• Detergente combinado.....	20
• Llenar con abrillantador y hacer los ajustes.....	21

<i>Cargar su lavavajillas.....</i>	22
• Carga de cesta alternativa.....	23
Descripción de los programas.....	25
• Programas.....	25
<i>Encender la máquina y seleccionar un programa.....</i>	26
• Encender la máquina.....	28
• Seguimiento del programa.....	28
• Cambiar de programa.....	28
• Cambiar de programa empezando de nuevo.....	29
• Apagar la máquina.....	29
<i>Mantenimiento y limpieza.....</i>	30
• Filtros.....	30
• Brazos rociadores.....	31
• Filtro de la manguera.....	31
<i>Información práctica y útil.....</i>	32
Códigos de error y qué hacer en caso de avería..	34

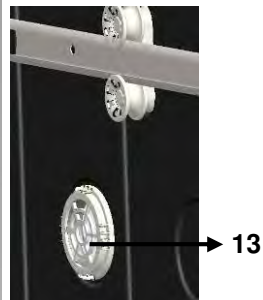
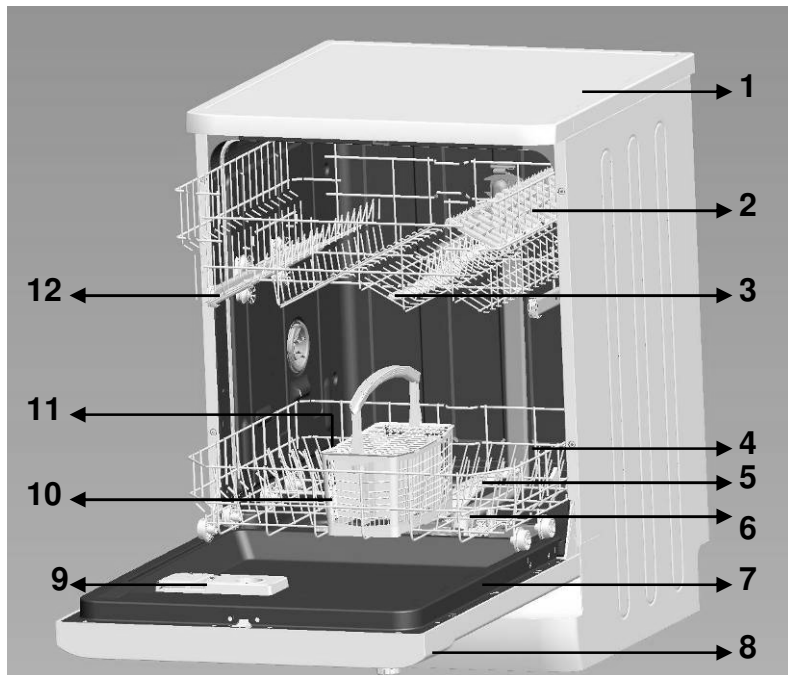

- | | | | |
|----|--------------------------------|-----|--|
| 1. | Superficie de trabajo | 7. | Reborde |
| 2. | Cesta superior con separadores | 8. | Panel de control |
| 3. | Brazo rociador superior | 9. | Dispensador de detergente |
| 4. | Cesta inferior | 10. | Cesta de cubiertos |
| 5. | Brazo rociador inferior | 11. | Dispensador de sal |
| 6. | Filtros | 12. | Enganche del riel de la cesta superior |

Super Unidad de secado activo: Este lavavajillas le ofrece un mejor rendimiento en el secado de su vajilla.

Especificaciones técnicas

Capacidad	12 servicios
Altura	850 mm
Altura (sin encimera)	820 mm
Ancho	598 mm
Profundidad	598 mm
Peso neto	46 kg
Toma eléctrica	220-240 V, 50 Hz
Electricidad total	1900 W
Fuerza de calentamiento	1800 W
Fuerza de la bomba	100 W
Fuerza de la bomba de vaciado	30 W
Presión del suministro de agua	0,03 MPa (0,3 bar)- 1 MPa (10 bar)
Corriente	10 A

Conformidad con las normas y datos de prueba / Declaración de conformidad con la CE

El aparato reúne los requisitos de todas las directivas de la CE aplicables con las normas armonizadas correspondientes, como estipula el marcaje de la CE.

Nota importante para el usuario: Para una copia digital de este manual, contáctese con la siguiente dirección:

"dishwasher@standardtest.info". En su correo electrónico, proporcione el nombre del modelo y el número de serie (20 dígitos) que puede encontrar en la puerta del aparato.

INFORMACIÓN Y RECOMENDACIONES DE SEGURIDAD

Reciclaje

- Ciertos componentes y el embalaje de su máquina han sido fabricados con materiales reciclables.
- Las piezas de plástico están marcadas con las abreviaturas internacionales: (>PE< , >PS< , >POM<, >PP<,)
- Las piezas de cartón han sido fabricadas a partir de papel reciclado y deben depositarse en los contenedores para reciclaje de papel y cartón.
- No es apropiado depositar tales materiales en los cubos de basura. En cambio, deberían ser depositados en centros de reciclaje.
- Póngase en contacto con los centros relevantes para obtener información acerca de métodos y puntos de recogida.

Información de seguridad

Al recibir su máquina

- Compruebe que no haya daños en su máquina o el envoltorio. Nunca ponga en funcionamiento una máquina que tenga algún tipo de daño: póngase en contacto con un servicio autorizado.
- Desenvuelva los materiales de empaquetado tal como se indica y deshágase de ellos según las normas.

Puntos a tener en cuenta durante la instalación de la máquina

- Elija un lugar apropiado, seguro y a nivel para instalar su máquina.
- Realice la instalación y conexión de su máquina siguiendo las instrucciones.

- Esta máquina debería ser instalada y reparada solamente por un servicio autorizado.
- Se deben usar solamente piezas de recambio originales con esta máquina.
- Antes de instalar, asegúrese de que la máquina está desenchufada.
- Compruebe si el sistema de fuselaje eléctrico está conectado según la normativa.
- Todas las conexiones eléctricas deben corresponder a los valores indicados en la placa de características.
- Ponga especial atención y asegúrese de que la máquina no está colocada sobre el cable de alimentación eléctrica.
- Nunca utilice un cable alargador o una toma múltiple para enchufarla. El enchufe debería seguir siendo accesible cómodamente después de que la máquina haya sido instalada.
- Después de instalar la máquina en un lugar apropiado, hágala funcionar en vacío la primera vez.

En el uso diario

- Esta máquina es para uso doméstico: no la use para ningún otro fin. El uso comercial de este lavavajillas invalidaría la garantía.
- No se suba, siente o coloque cargas sobre la puerta abierta del lavavajillas: puede hacerlo caer.
- Nunca meta en los dispensadores de detergente y abrillantador de su máquina ninguna otra cosa que aquellos detergentes y abrillantadores fabricados específicamente para lavavajillas. De otro modo, nuestra compañía no se hará responsable por daños que puedan ocurrirle a su máquina.
- El agua en la sección de lavado de la máquina no es agua

potable: no la beba.

- Por el riesgo de explosión, no meta en la sección de lavado de la máquina ningún agente solvente químico tal como disolventes.
- Compruebe si los objetos de plástico resisten el calor antes de lavarlos en la máquina.
- Esta máquina puede ser utilizada por niños mayores de 8 años y por personas con sus capacidades físicas, sensoriales o mentales reducidas o con falta de experiencia y conocimiento siempre que estén supervisadas o que hayan recibido instrucciones acerca del uso de la máquina en un modo seguro y que comprenda los riesgos involucrados. Los niños no deben jugar con la máquina. La limpieza y el mantenimiento del usuario no deberán ser realizadas por niños que no estén bajo supervisión.
- No meta en su máquina objetos que no sean apropiados para el lavado con lavavajillas. Fíjese también de no llenar ninguna de las cestas por encima de su capacidad. De otro modo, nuestra compañía no se hará responsable de arañazos u óxido que se formen en la parte interna de la máquina por motivo de los movimientos de la cesta.
- Especialmente por el agua caliente que chorrearía fuera, la puerta de la máquina no debe abrirse bajo ninguna circunstancia mientras la máquina está en funcionamiento.
- En cualquier caso, un dispositivo de seguridad asegura que la máquina se detenga si se abre la puerta.
- No deje abierta la puerta de su lavavajillas. Si lo hace, puede causar accidentes.
- Coloque cuchillos y otros objetos punzantes en la cesta para cubiertos con la punta para abajo.
- Si el cable de alimentación está dañado, debe ser sustituido por el fabricante, su agente de servicios o personas similarmente calificadas con el fin de evitar el peligro.

•Esta máquina no está destinada a su utilización por personas (incluyendo - niños) y por personas con sus capacidades físicas, sensoriales o mentales reducidas o con falta de experiencia y conocimiento salvo que hayan recibido supervisión o instrucciones acerca del uso de la máquina por una persona responsable de su seguridad.

• Si la opción de ahorro de energía está seleccionada en "Sí", la puerta se abrirá al final del programa. No fuerce el cierre de la puerta para evitar un daño al mecanismo automático de la puerta durante 1 minuto. La puerta debe estar abierta durante 30 minutos para lograr un eficiente secado.(en modelos con un sistema de apertura de puerta automática)

Advertencia: No se ponga de pie frente a la puerta después de las señales sonoras de la apertura automática.

Para la seguridad de sus hijos

• Después de retirar el empaquetado de la máquina, asegúrese de que el material de embalaje queda fuera del alcance de los niños.

• No permita que los niños jueguen con la máquina o la pongan en funcionamiento.

Mantenga a sus hijos lejos de detergentes y abrillantadores.

• Mantenga a los niños lejos de la máquina mientras ésta esté abierta, porque todavía puede haber residuos de sustancias limpiadoras dentro de la máquina.

• Asegúrese de que su antigua máquina no representa un peligro para sus hijos. Se sabe de niños que se han quedado encerrados dentro de viejas máquinas. Para prevenir una situación semejante, rompa el cierre de su antigua máquina y arranque los cables eléctricos.

En caso de mal funcionamiento

• Los malos funcionamientos de la máquina deberán ser

reparados por personas cualificadas. Cualquier trabajo de reparación realizado por personas que no sean personal de servicio autorizado hará que su máquina quede fuera del alcance de su garantía.

- Antes de realizar ningún trabajo de reparación en la máquina, asegúrese de que esta está desenchufada de la corriente eléctrica. Apague el interruptor general o desenchufe la máquina. No tire del cable al desenchufar. Asegúrese de cerrar el grifo de agua.

Recomendaciones

- Para ahorrar energía y agua, elimine los residuos sólidos de sus platos antes de colocarlos en la máquina. Ponga en marcha su máquina después de haberla cargado completamente.

- Use el programa de prelavado solamente cuando sea necesario.

- Coloque objetos huecos tales como cuencos, vasos y cacerolas en la máquina de modo que queden boca abajo.

- Se recomienda que no cargue en su máquina platos diferentes de lo indicado o en mayor cantidad.

Objetos no apropiados para lavar en lavavajillas:

- Cenizas de cigarrillo, restos de velas, limpiametales, pintura, sustancias químicas, materiales de aleación de hierro;

- Tenedores, cucharas y cuchillos con mango de madera, hueso, marfil o nácar; objetos pegados con pegamento, objetos manchados con químicos abrasivos, ácidos o alcalinos.

- Objetos de plástico que no resistan el calor, contenedores recubiertos de cobre u hojalata

Objetos de aluminio y plata (pueden decolorarse o quedar opacos)

- Ciertos tipos de cristal delicado, porcelanas con decoración ornamental impresa puesto que pierden color incluso después del primer lavado; ciertos objetos de cristal ya que pierden su transparencia con el tiempo, cubiertos adheridos que no sean resistentes al calor, vasos con cristal plomado, tablas para cortar, objetos fabricados con fibra sintética;
- Los objetos absorbentes tales como esponjas o trapos de cocina no son apropiados para lavar en el lavavajillas.

Advertencia: Asegúrese de comprar conjuntos a prueba de lavavajillas en sus futuras compras.

INSTALACIÓN DE LA MÁQUINA

Colocación de la máquina

Al determinar el lugar donde colocar su máquina, fíjese de elegir un lugar donde usted pueda meter y sacar los platos cómodamente.

No ponga su máquina en una ubicación donde exista la posibilidad de que la temperatura ambiente caiga por debajo de los 0°C.

Antes de colocarla, saque la máquina de su envoltorio siguiendo las advertencias impresas en el paquete.

Coloque la máquina cerca de un grifo de agua o de un desagüe. Usted tiene que colocar su máquina teniendo en cuenta que se no cambien sus conexiones una vez hechas.

No coja la máquina de la puerta o del panel para moverla.

Fíjese de dejar cierta holgura a todos los lados de la máquina para que usted la pueda mover hacia atrás o adelante

cómodamente cuando limpie.

Asegúrese de que las mangueras de entrada y salida de agua no queden aplastadas al colocar la máquina. También, asegúrese de que la máquina no está colocada sobre el cable eléctrico.

Ajuste las patas ajustables de la máquina para que ésta pueda estar a nivel y equilibrada. Una colocación adecuada de la máquina asegura que no haya problemas para abrir o cerrar la puerta.

Si la puerta de su máquina no cierra bien, fíjese si la máquina está estable sobre el suelo en la que está colocada. Si no es así, ajuste las patas ajustables y asegure su estabilidad.

Conexión de agua

Asegúrese de que la fontanería es adecuada para instalar un lavavajillas. También, le recomendamos que instale un filtro a la entrada de su vivienda para evitar daños a su máquina por motivo de contaminación (arena, arcilla, óxido, etc.) que pueda entrar ocasionalmente con el suministro de agua o las tuberías, y para evitar problemas tales como amarilleo y formación de depósitos después del lavado.

Manguera de entrada de agua



No utilice la manguera de entrada de agua de su vieja máquina, si la hubiera. Use en cambio la nueva manguera de entrada de agua suministrada con ésta máquina. Si usted va a conectar a su máquina una manguera de entrada nueva o que lleva mucho tiempo sin usar, haga correr agua a través de ella durante un rato antes de hacer la conexión. Conecte la manguera de entrada de agua directamente al grifo de agua. La presión del grifo debería ser como mínimo 0,03 Mpa y como máximo 1 Mpa. Si la presión es superior a 1 Mpa, habrá que instalar una válvula para la disminución de la presión entre grifo y manguera.

Después de realizar las conexiones, el grifo deberá ser abierto al máximo y se deberá comprobar que no haya fugas de agua. Por la seguridad de su máquina, asegúrese de siempre cerrar el grifo de entrada de agua después de que termine cada programa de lavado.

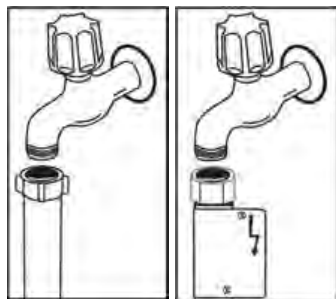

NOTA: En algunos modelos se utiliza una toma de agua Aquastop. En el caso de estar utilizando un Aquastop, existe una tensión peligrosa. No corte la toma Aquastop. No deje que se doble o retuerza.

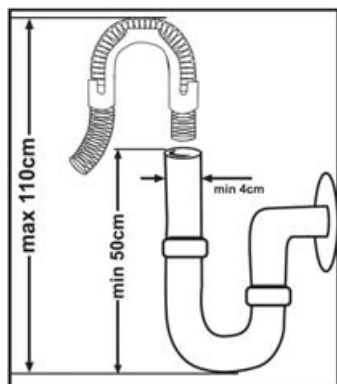

Manguera de salida de agua

La manguera de desagüe puede conectarse directamente al desagüe mismo o a la tubería de desagüe del fregadero. Usando una tubería doblada especial (si la hay), la máquina puede desaguar directamente dentro del fregadero colocando la tubería doblada sobre el borde del mismo. Esta conexión debería estar a un mínimo de 50 cm y un máximo de 110 cm del nivel del suelo.

Advertencia: Cuando se utiliza una manguera de desagüe de largo superior a los 4 m, los platos pueden quedar sucios. En tal caso, nuestra compañía no aceptará responsabilidades.

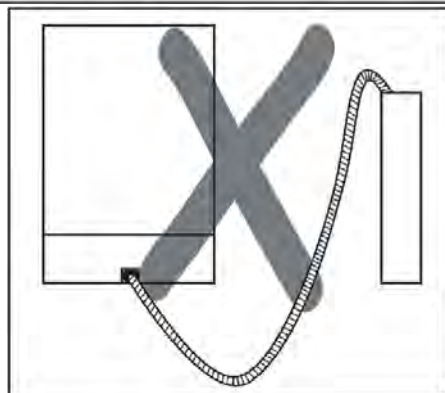
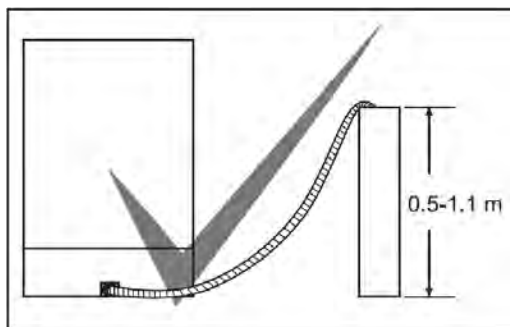

Conexión eléctrica

El enchufe con toma a tierra de su máquina debe ser conectado a una toma de corriente con toma a tierra que tenga el voltaje y corriente apropiados. Si no hay una instalación con toma a tierra, haga que un electricista competente la instale. En el caso de uso sin toma a tierra, nuestra compañía no se hará responsable de posibles daños.

El valor del fuselaje interno de la vivienda debería ser de 10-16 A.

Su máquina está preparada para 220-240 V. Si el voltaje de la red de su localidad es de 110 V, conéctela mediante un transformador de 110/220 V y 3000 W. La máquina no debe estar enchufada durante la colocación.

Utilice siempre el enchufe recubierto que viene con su máquina.

El funcionamiento con un voltaje inferior ocasionaría una disminución en la calidad del lavado.

El cable eléctrico de la máquina solamente debe ser cambiado por un servicio autorizado o un electricista autorizado. Si no lo hace, puede causar accidentes.

Por motivos de seguridad, asegúrese siempre de desenchufar la máquina cuando termine el programa de lavado.

Para no causar un choque eléctrico, no la desenchufe con las manos mojadas.

Al desconectar su máquina de la red eléctrica, tire siempre del enchufe. Nunca tire del cable mismo.

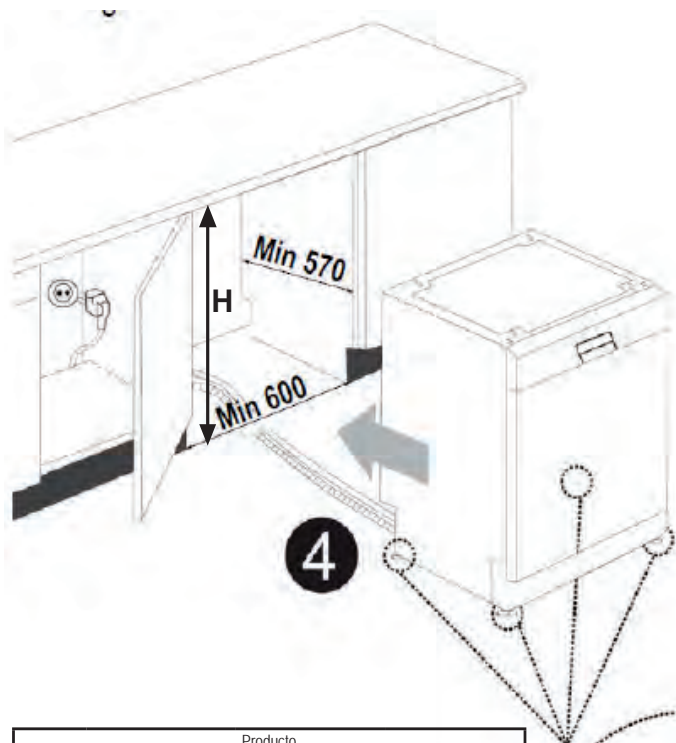

Producto			
	Sin aislamiento	Con aislamiento	
	Todos los productos	Para la segunda canasta	Para la tercera canasta
Altura	820 mm	830 mm	835 mm

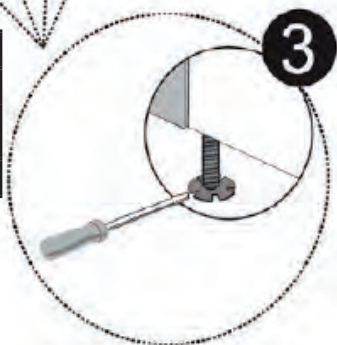

Antes de usar la máquina por primera vez

- Compruebe si las especificaciones de suministro de electricidad y agua concuerdan con los valores indicados en las instrucciones de instalación de la máquina.
- Saque todos los materiales de embalaje de dentro de la máquina.
- Ajuste el nivel de ablandador de agua.
- Añada 1 kg de sal dentro del compartimento de sal y llénelo de agua hasta un nivel al que casi esté por desbordarse.
- Rellene el compartimento de abrillantador.

PREPARAR LA MÁQUINA PARA EL USO

La importancia de la descalcificación del agua

Para una buena función de lavado, el lavavajillas necesita agua blanda, esto es, con poca cal. De otro modo, quedarían residuos blancos de cal en los platos y en el equipo interior. Esto afectaría negativamente las funciones de lavado, secado y abrillantado de su máquina. Cuando el agua pasa por el sistema ablandador, los iones que forman la dureza son retirados del agua y esta se vuelve blanda, como se requiere para obtener los mejores resultados de lavado. Dependiendo del nivel de dureza del agua entrante, estos iones que endurecen el agua se acumulan rápidamente dentro del sistema ablandador. Por lo tanto, hay que refrescar el sistema ablandador para que mantenga el mismo nivel de funcionalidad también durante el siguiente lavado. Es para este fin que se utiliza sal para lavavajillas.

Llenar con sal

Use sal ablandadora específicamente producida para su uso en lavavajillas. Para introducir la sal ablandadora, retire la cesta inferior y luego abra el tapón del compartimento de la sal girándolo en sentido contrario a las agujas del reloj. **1** Primero llene el compartimento con 1 Kg de sal y agua **2** hasta el nivel indicado. a ser posible utilizar un embudo para mayor **3** (opcional) para que el llenado sea más fácil.

Cuando se encienda la luz de advertencia de sal en el panel de control, vuelva a llenar el compartimento con sal.

Solamente hay que poner agua en el compartimento de sal en el primero uso.

Si usted mete tabletas en el compartimento de sal, no llene el compartimento del todo. Le recomendamos que utilice sal ablandadora de grano pequeño o en



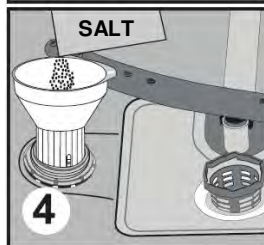
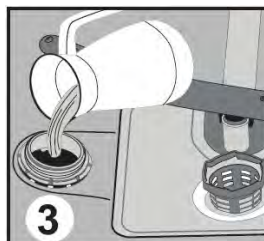
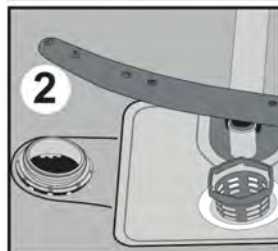
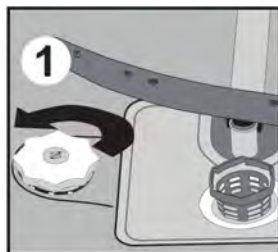

polvo.

No ponga sal de mesa en su máquina. De hacerlo, el funcionamiento del compartimento ablandador podría disminuir con el tiempo. Cuando ponga en marcha su lavavajillas, el compartimento de sal queda lleno de agua. Por eso, debe meter la sal ablandadora antes de poner en marcha su máquina. De este modo, la sal sobrante queda inmediatamente eliminada gracias a la operación de lavado. Si usted no va a lavar platos inmediatamente después de meter la sal, haga funcionar un programa de lavado corto con la máquina vacía para evitar daños (para evitar la corrosión) de su máquina por motivo de un exceso de sal al llenar el contenedor de la sal.



Tira medidora

La eficacia de lavado de su máquina depende de la dureza del agua corriente. Por este motivo, su máquina está equipada con un sistema que reduce la dureza en el agua de la red. La eficiencia del lavado aumentará cuando el sistema esté conectado correctamente. Para saber el nivel de dureza del agua de su zona póngase en contacto con algún experto local o utilice una tira de prueba para tal efecto si dispone de ella.

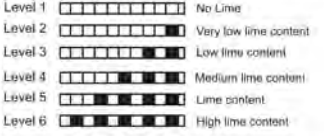
Abra la tira medidora.	Haga correr agua del grifo durante 1 min.	Mantenga la tira medidora dentro del agua durante 1 s.	Sacuda la tira medidora después de sacarla del agua.	Espere 1 min.	Fije la dureza del agua en su máquina según los resultados obtenidos con la tira medidora.
					

Ajustar el consumo de sal

Tabla de niveles de dureza del agua

Grado de dureza del agua	Grado de dureza alemán dH	Grado de dureza francés dH	Grado de dureza británico dH	Indicador de la dureza del agua
1	0-5	0-9	0-6	La luz de lavado está encendida.
2	6-11	10-20	7-14	La luz de Finalización está encendida.
3	12-17	21-30	15-21	La tecla de Inicio/Pausa está encendida.
4	18-22	31-40	22-28	La luz de lavado está encendida. La luz de Finalización está encendida.
5	23-31	41-55	29-39	La luz de lavado está encendida. La tecla de Inicio/Pausa está encendida.
6.	32-50	56-90	40-63	La luz de Finalización está encendida. La tecla de Inicio/Pausa está encendida.

Si la dureza del agua que usted utiliza está por encima de 90 dF (dureza francesa) o si usted utiliza agua de pozo, se recomienda que utilice un filtro y sistemas de refinado del agua.

NOTA: El nivel de dureza del agua viene ajustado de fábrica al nivel 3.

Según el grado definido en la pista de pruebas, ajuste la dureza del agua del aparato tal como se indica a continuación.

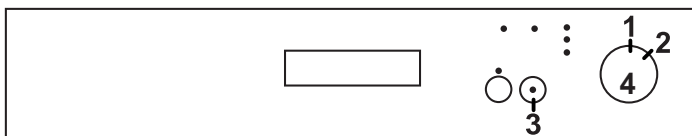

- Ponga el botón de encendido/apagado (4) en la posición de apagado (1).
- Pulse y mantenga pulsada la tecla de Inicio/Pausa (3).
- Ponga el botón de encendido/apagado (4) en la posición 2 girándolo en el sentido de las agujas del reloj (hacia la derecha) un paso.
- Sostenga el dedo en la tecla de Inicio/Pausa (3) hasta que todas las luces parpadeen y se mostrará el «indicador del grado de dureza del agua» en la pantalla, (ver la tabla de ajustes del grado de dureza del agua).
- Puede configurar los ajustes según la tabla de ajustes del grado de dureza del agua pulsando la tecla de Inicio/Pausa (3).
- Después de seleccionar el grado de dureza del agua, corte el suministro eléctrico poniendo el botón de encendido/apagado (4) en la posición de apagado (1). La última configuración de dureza del agua seleccionada se guardará en la memoria.

Advertencia: En caso de cambiar de domicilio, es importante configurar los ajustes de la dureza del agua según el nivel de dureza del agua de la zona adonde se haya trasladado para que el lavado sea eficiente.

Uso del detergente

Utilice detergente específicamente diseñado para su uso en lavavajillas domésticos. Usted puede encontrar en el mercado detergentes en polvo, gel y tableta que han sido diseñados para lavavajillas domésticos. Hay que meter el detergente en el compartimento antes de poner en marcha la máquina. Guarde el detergente en un lugar fresco y seco fuera del alcance de los niños.

No llene el compartimento de detergente con más detergente del necesario: si lo hace, puede causar arañazos en sus vasos así como observar que el detergente no se ha disuelto bien. Si usted necesita más información acerca de qué detergente usar, póngase en contacto con los fabricantes de detergente directamente.

Rellenar el compartimento de detergente

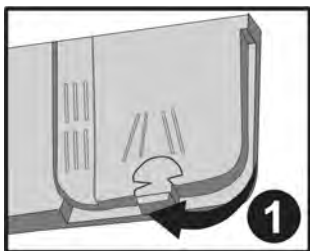

Para abrir el contenedor de detergente, presione la pestaña tal como se indica en la imagen. **1** El cajetín de detergente tiene líneas de nivel en su interior. Se puede medir la cantidad correcta de detergente usando estas líneas. En el cajetín de detergente cabe un total de 40 cm³ de detergente.

Abra el cajetín y vierta dentro del compartimento más grande **b** 25 cm³ si sus platos están muy sucios o 15 cm³ si no están tan sucios. **2** Si sus platos han permanecido sucios durante largo tiempo, si hay restos secos de comida en ellos o si usted ha

cargado mucho el lavavajillas, vierta **a** 5 cm³ de detergente en el compartimento de prelavado y ponga luego en marcha su máquina.

Usted puede tener que añadir más detergente en su máquina, dependiendo del grado de suciedad y de la dureza del agua en su zona.



Detergente combinado

Los fabricantes de detergente también producen detergentes combinados llamados "2 en 1", "3 en 1" o "5 en 1", etc.

Los detergentes 2 en 1 contienen detergente + sal o abrillantador. Al usar detergentes 2 en 1, asegúrese de comprobar las especificaciones del envase.

Otros detergentes en tableta contienen detergente + abrillantador + sal + varias funciones adicionales.

Por lo general, los detergentes combinados producen suficientes resultados solamente bajo ciertas condiciones de uso. Tales detergentes contienen abrillantador y/o sal en cantidades predeterminadas.

Puntos a tener en cuenta al usar este tipo de productos:

- Compruebe siempre las especificaciones del producto que va a usar, así como si es o no un producto combinado.
- Compruebe si el detergente utilizado es apropiado para la dureza del agua corriente que utiliza su máquina.
- Observe las instrucciones en los paquetes cuando use tales productos.
- Si tales detergentes están en forma de tabletas, nunca los ponga dentro del sector interior o de la cesta de cubiertos del lavavajillas. Ponga siempre las tabletas dentro del compartimento de detergentes, en el dispensador de detergentes.

- Solamente producen buenos resultados en ciertas condiciones de uso. Si usted está usando este tipo de detergentes, debería ponerse en contacto con los fabricantes para averiguar cuáles son las condiciones de uso apropiadas.
- Cuando las condiciones de uso de tales productos y los ajustes de la máquina son apropiados, estos aseguran un ahorro en el consumo de sal y/o abrillantador.
- Póngase en contacto con los fabricantes del detergente si usted no está obteniendo buenos resultados de lavado (si sus platos permanecen con cal y mojados) después de haber usado detergentes 2 en 1 o 3 en 1. El alcance de la garantía de su máquina no cubre quejas ocasionadas por el uso de estos tipos de detergentes.

Uso recomendado: Si usted desea obtener mejores resultados al usar detergentes combinados, añada sal y abrillantador a su máquina y coloque los ajustes de dureza del agua y abrillantador en la posición más baja (1).

 La solubilidad de las pastillas de detergente producidas por diferentes compañías puede variar de acuerdo a la temperatura y al tiempo. Por consiguiente, no se recomienda utilizar tales detergentes en programas cortos. Es más adecuado utilizar detergentes en polvo con dichos programas.

Advertencia: Si tuviera cualquier problema, que no haya observado antes, con el uso de este tipo de detergentes, póngase en contacto con los fabricantes del detergente directamente.

Cuando usted deje de usar detergentes combinados

- Llene los compartimentos de sal y abrillantador.
- Fije la dureza del agua al nivel más alto (6) y realice un lavado en vacío.
- Ajuste el nivel de dureza del agua.
- Ajuste el nivel de abrillantador adecuado.

Llenar con abrillantador y hacer los ajustes

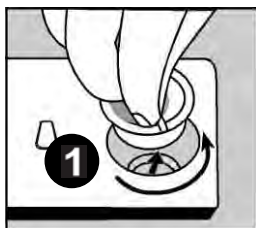

Se usa abrillantador (asistente para el enjuague) para evitar la formación de gotas blancas de agua, manchas de cal, manchas alargadas de película blanca que se pueden formar en platos, así como para aumentar el rendimiento del secado. Al contrario de lo que se suele creer, no se usa solamente para obtener platos más brillantes sino también para que los platos queden suficientemente secos. Por este motivo, hay que tener cuidado de que haya la cantidad apropiada de abrillantador en su compartimento y que sólo se utilice un producto fabricado para el uso en lavavajillas.

Si se enciende la luz del abrillantador (rinse aid) en el panel de control, rellene el compartimento de abrillantador con este producto.

Para poner abrillantador, retire la tapa del compartimento de abrillantador haciéndola girar. **1** Llene el compartimento de abrillantador hasta que el indicador de nivel de abrillantador se ponga oscuro; **2** vuelva a cerrar la tapa y ciérrrela girándola de modo que las pestañas queden enfrentadas. Al comprobar el indicador de nivel de abrillantador en el dispensador de detergente, usted podrá ver si su máquina necesita abrillantador o no. Un indicador oscuro

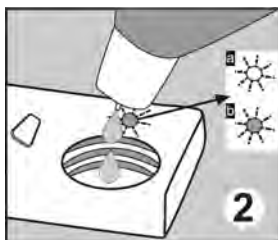

significa que hay abrillantador en el compartimento, mientras que un indicador de color claro señala que usted necesita llenar el compartimento con abrillantador. El ajuste de nivel de abrillantador puede ser fijado en una posición entre el 1 el 6. El nivel que viene de fábrica es el 3. Usted necesitará aumentar este nivel si se forman manchas de agua en



sus platos después de un lavado, y deberá disminuir el nivel si se forma una mancha azulada al secarlos a mano. **3**

Advertencia: Use solamente productos abrillantadores cuyo uso esté permitido en la máquina. Puesto que los residuos de abrillantador que hayan correado fuera del compartimento crearían grandes cantidades de espuma y por lo tanto reducirían la calidad del lavado, retire el exceso de abrillantador secándolo con un trapo.

CARGAR SU LAVAVAJILLAS

Si usted coloca los platos correctamente dentro de la máquina, le estará dando el mejor uso en cuanto a consumo energético y rendimiento del lavado y secado.

Hay dos cestas separadas para que usted meta sus platos en la máquina. Usted puede poner en la cesta inferior objetos redondos y profundos tales como cacerolas de mango largo, tapas, platos playos y de sopa, ensaladeras y cubiertos grandes.

La cesta superior ha sido diseñada para platos de té, platos de postre, cuencos, tazas y vasos. Para colocar vasos largos y copas, apóyelos contra el borde de la cesta, o contra el estante o alambre para apoyar vasos, y no contra otros objetos. No apoye vasos largos unos contra otros, o no podrían mantenerse estables y podrían por lo tanto dañarse.

Es mejor poner las partes delgadas hacia el centro de las cestas.

Usted puede colocar las cucharas entre el resto de los cubiertos evitar que se peguen unas a otras. Se recomienda que utilice usted la cesta para cubiertos para obtener los mejores resultados.

Para evitar posibles daños, coloque siempre los objetos de mango largo y punta afilada tales como el tenedor de servir, cuchillo de pan, etc con la punta afilada hacia abajo u horizontalmente en las cestas.

Advertencia: Coloque los platos dentro de la máquina de modo que no impidan que giren los brazos rociadores superior e inferior.

Separador de platos

Hay separadores de platos en la cesta superior de su máquina. **a** **b** Usted puede usar estos separadores en la posición abierta o cerrada. Cuando están en posición abierta **a** usted puede colocar sus tazas sobre ellos; y cuando están en posición cerrada **b** usted puede colocar copas largas en la cesta. Usted puede también usar estos separadores colocando tenedores, cuchillos y cucharas largas sobre ellos lateralmente.

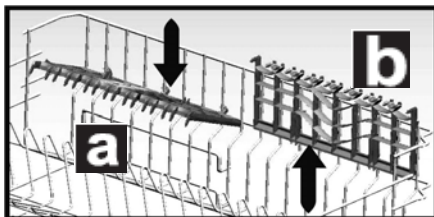

Cesta Inferior

Rejillas Plegables

Las rejillas plegables son dos piezas que se encuentran en la cesta inferior del lavavajillas, diseñadas con el fin de permitirle colocar más fácilmente artículos grandes, como por ejemplo ollas, sartenes, etc. Si fuera necesario, cada una de las rejillas se puede plegar por separado, o bien plegar ambas a la vez, de forma que podrá obtener mayor espacio. Puede utilizar las rejillas para desplegarlas levantándolas hacia arriba, o plegándolas hacia abajo.

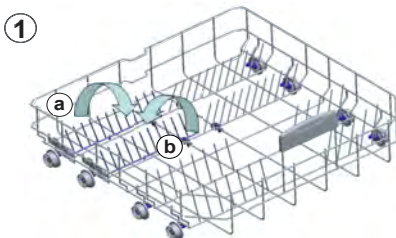

Carga de cesta alternativa

Cesta inferior

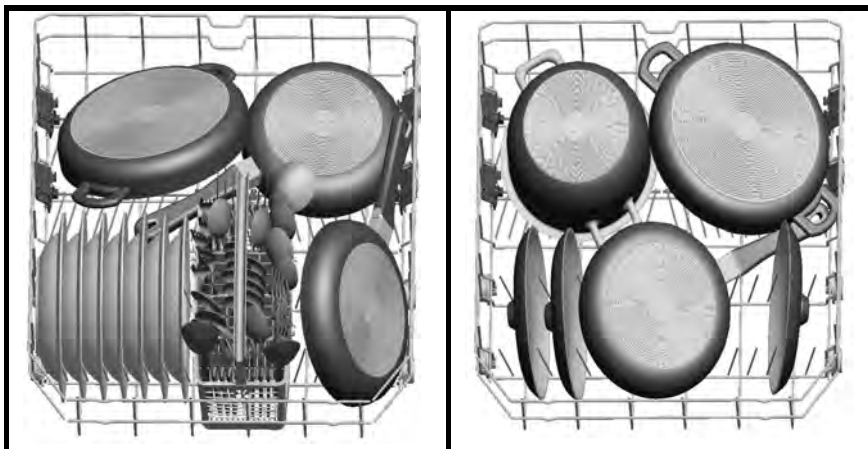

Cesta superior

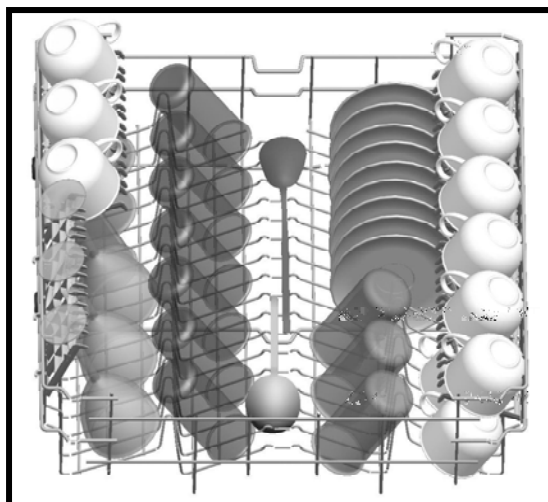

Cargas incorrectas

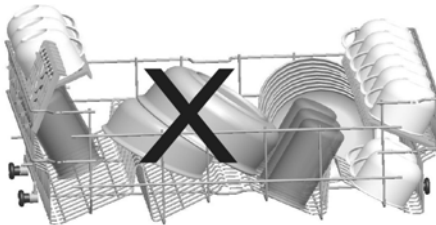
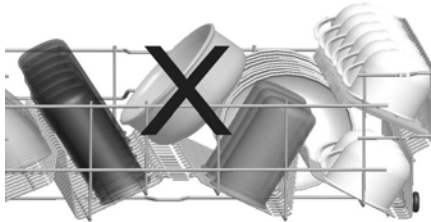
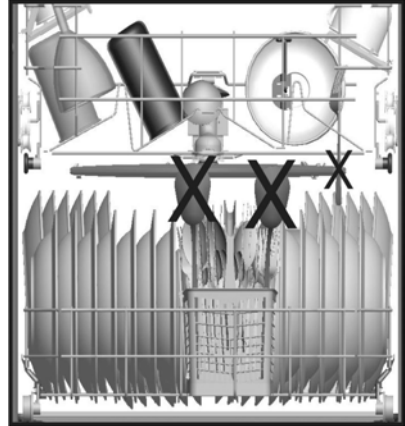
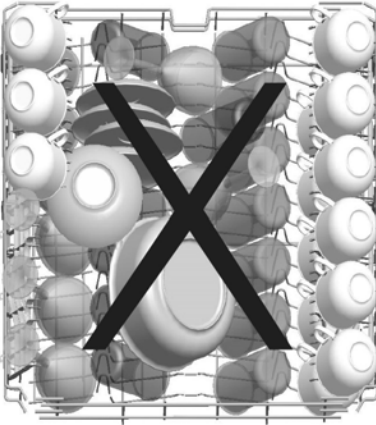

Nota importante para pruebas de laboratorio

Para obtener más información sobre las pruebas de eficacia, visite la dirección: "dishwasher@standardtest.info". En la puerta del lavavajillas encontrará la etiqueta con el número de modelo y el número de serie (20 dígitos). Esta es la información que nos deberá proporcionar en su correo electrónico."

DESCRIPCIÓN DE LOS PROGRAMAS

Programas

Programa nº	Rápido 40°C	Referencia Eco	Super 50 min. 65°C	Intensivo 65°C	Higiénico 70°C
Nombre y temperatura de los programas	Rápido 40°C	Eco	Super 50 min. 65°C	Intensivo 65°C	Higiénico 70°C
Tipo de restos de comida	Café, leche, té, carnes frías, verduras, no guardados por mucho tiempo	café, leche, té, fiambre, verduras, que no lleven mucho tiempo	Sopas, salsas, pasta, huevo, pilaf, patatas, platos horneados	Sopas, salsas, pasta, huevo, pilaf, patatas, platos horneados y frituras	Sopas, salsas, pasta, huevo, pilaf, patatas, platos horneados y frituras
Nivel de suciedad	poco	medio	Medio-alto	alto	alto
Cantidad de detergente B. 25 cm ³ / 15 cm ³ A. 5 cm ³	B	A+B	A+B	A+B	A+B

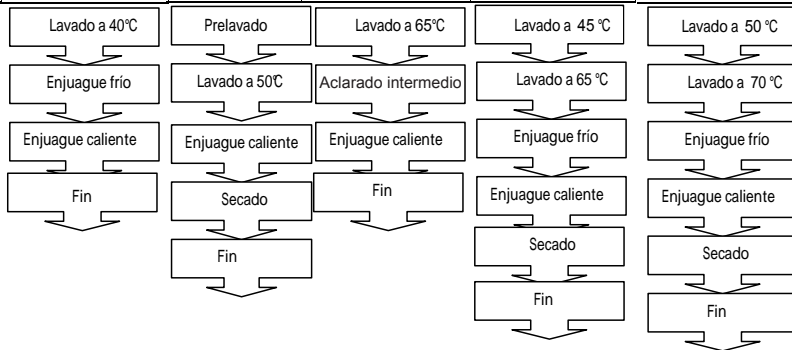

Duración del programa (min.)	30	165	50	117	127
Consumo eléctrico (kW hora)	0,90	0,90	1,35	1,61	1,8
Consumo de agua (litros)	12,4	12,0	12,7	17,2	16,5

Si usa el botón de media carga, los valores serán los siguientes:

Duración del programa (min.)	30	145	46	96	107
Consumo eléctrico (kW hora)	0,90	0,87	1,22	1,40	1,8
Consumo de agua (litros)	12,4	12,0	12,7	12,2	12,0

Advertencia: Los programas cortos de lavado no incluyen secado.

Los valores arriba indicados son valores obtenidos en condiciones de laboratorio según los estándares relevantes. Estos valores pueden cambiar dependiendo de las condiciones de uso del producto y el entorno (tensión de la red eléctrica, presión del agua, temperatura de entrada del agua y temperatura ambiente).

Selección de Programa y Manejo del aparato

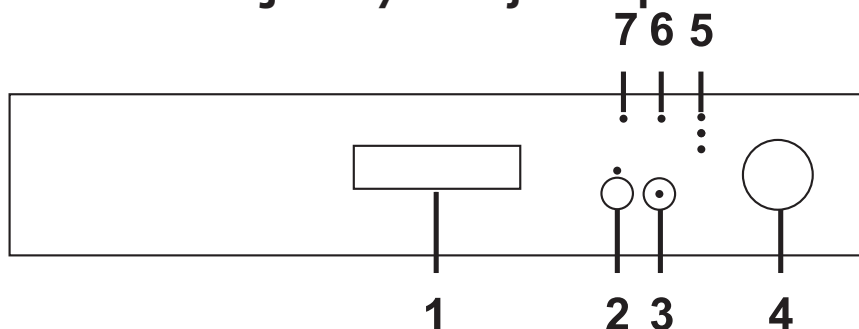

1. Asa de la puerta

Use el asa de la puerta para abrir y cerrar la puerta del aparato.

2. Botón de Media Carga

Gracias a la función de retardo del aparato, puede retrasar el momento de inicio de un programa seleccionado entre 3-6-9 horas gracias a la función pulsando el botón del temporizador.

Al pulsar el botón del temporizador, se encenderá la luz de lavado de 3h. Si sigue pulsando la tecla de Retraso, las luces de 6-9h se encenderán respectivamente en cada pulsación. Cancelará el retraso si pulsa la tecla de retraso de nuevo después de que la luz de 9h se encienda. Activará la función de retardo una vez que haya seleccionado el tiempo de retardo y luego haya pulsado la tecla de Inicio/Pausa. La cuenta atrás se iniciará en ese momento. Si quiere realizar alguna modificación en el tiempo de retardo después de habilitar la función de retardo, puede ajustar el tiempo nuevo con el botón número 2 pulsando la tecla de Inicio/Pausa. Pulse el botón de Inicio/Pausa de nuevo para activarla.

Una vez que el tiempo de retardo haya finalizado, la luz de retardo se apagará y el programa que ha seleccionado empezará a funcionar.

Si pulsa la tecla de Retraso mientras la luz de retardo de 9h esté encendida, la luz de retardo se apagará. Si pulsa la tecla de Inicio/Pausa cuando las luces de retraso estén apagadas, el programa que haya seleccionado se iniciará sin retardo.

Si el usuario mueve el botón de selección de programa a la posición de apagado después de activar el tiempo de retardo y el programa se ha iniciado, la función de retardo activada se habrá cancelado.

La función de media carga se activará y el LED de media carga se encenderá si pulsa y mantiene pulsada la tecla número 2 durante 3 segundos.

Pulse la tecla número 2 durante 3 segundos para cancelar la función de media carga. El LED de media carga se apagará.

Gracias a la función de media carga del aparato, podrá acortar la duración de los programas que haya seleccionado y reducir el consumo de agua y energía (consulte el listado de programas de la página 25)

NOTA: Si ha usado cualquier función adicional (tal como la de tiempo de retardo como la de media carga) en el último programa de lavado que haya

usado y luego ha cortado el abastecimiento energético y ha vuelto a encender el aparato, esa función que ha seleccionado no estará activa en el siguiente programa de lavado. Si quisiera usar esta función en el programa que acaba de seleccionar, puede seleccionar las funciones deseadas de nuevo.

3. Botón de Inicio/Pausa

Cuando pulse la tecla de Inicio/Pausa, el programa que haya seleccionado mediante el botón de selección de programa comenzará a funcionar y la luz de indicación de estado “lavado” se encenderá. Una vez que el programa se haya iniciado, la luz de Inicio/Pausa se apagará.

Puede pulsar la tecla de Inicio/Pausa si desea detener el programa. En tal caso, la luz de la tecla de Inicio/Pausa parpadeará. Podrá reanudar el programa que haya seleccionado recientemente pulsando la tecla de Inicio/Pausa de nuevo.

4. Botón de selección de programa de Encendido/Apagado

Corta el suministro eléctrico de la máquina cuando está en la posición de apagado. En otras posiciones, la máquina se encenderá y podrá llevar a cabo la selección de programas.

5. Luces del monitor del programa

Puede seguir el curso del programa con las luces del Monitor del Programa ubicadas en el panel de control.

- **Lavado**
- **Secado**
- **Finalización**

6 Indicador de falta de sal

Para saber si la máquina tiene suficiente sal suavizante o no, observe la luz del in-

dicador de advertencia de falta de sal en la pantalla. Cuando el indicador de falta de sal esté encendido, llene el compartimento de sal.

7. Indicador de advertencia de falta de abrillantador

Para saber si la máquina tiene suficiente abrillantador o no, observe la luz del indicador de advertencia de falta de abrillantador en la pantalla. Cuando el indicador de abrillantador esté encendido, llene el compartimento de abrillantador.

Manejo de la máquina

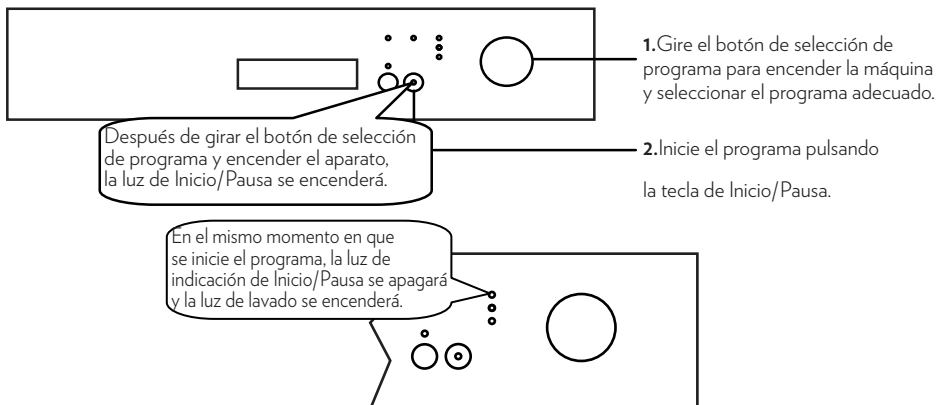

Seguimiento del programa

Puede seguir el curso del programa con las luces del Monitor del Programa ubicadas en el panel de control.

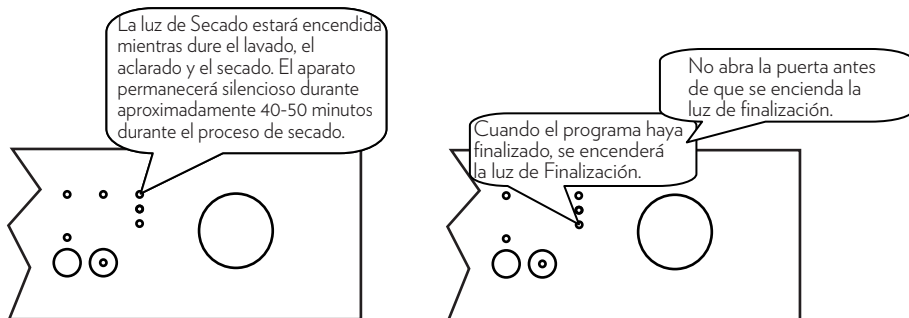

Cambio de programa

Si desea cancelar un programa mientras un programa de lavado está en curso:

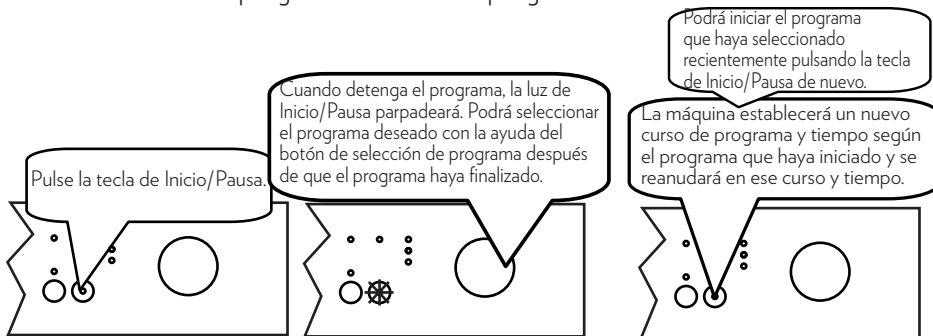

Cancelación del programa

Si desea cancelar un programa mientras un programa de lavado está en curso:



Apagar el aparato

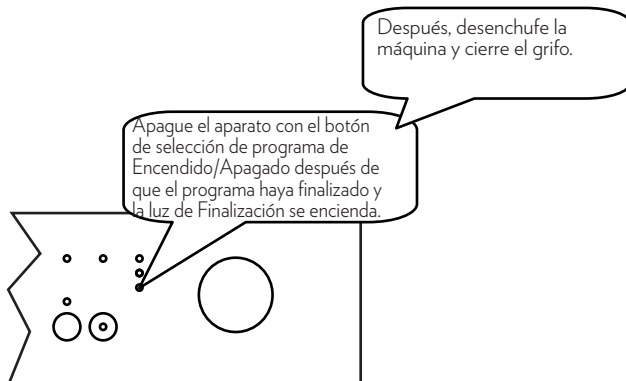

NOTA: Para llevar a cabo el proceso de secado más rápidamente, abra ligeramente la puerta de la máquina unos minutos después de la finalización del programa y se haya encendido la luz de Finalización.

NOTA: El programa de lavado se reanudará en el punto donde haya dejado la puerta del aparato abierta y después la haya cerrado o si se ha cortado el suministro eléctrico de la máquina y ha vuelto durante el proceso de lavado.

NOTA: Si el suministro eléctrico se interrumpe o la puerta del aparato se abre y luego se cierra durante el proceso de secado, el programa concluirá. La máquina estará lista para una nueva selección de programa.

MANTENIMIENTO Y LIMPIEZA

Lavar la máquina a intervalos regulares prolonga la vida útil de la máquina.

Se pueden acumular grasa y cal en la sección de lavado de la máquina. En caso de que se produzca esa acumulación:

-Llene el compartimento de detergente sin meter platos en la máquina, seleccione un programa de lavado a alta temperatura y encienda la máquina. En el caso de que esto no sea suficiente, utilice productos de limpieza especiales disponibles en el mercado. (Productos de limpieza fabricados especialmente para máquina por fabricantes de detergentes.)

Limpiar las gomas de la puerta de la máquina.

-Para limpiar residuos acumulados en las gomas de las puertas, límpielas regularmente usando un paño húmedo.

Limpiar la máquina.

Limpie los filtros y brazos rociadores al menos una vez por semana.

Desenchufe la máquina y cierre el grifo antes de empezar a limpiarla.

No utilice materiales duros cuando limpie la máquina. Pásele un paño húmedo con un producto de limpieza no abrasivo.

Filtros

Compruebe si han quedado restos de comida en los filtros grueso y fino.

Si han quedado restos de comida, saque los filtros y límpielos a fondo bajo el grifo.

- a. Microfiltro
- b. Filtro grueso
- c. Filtro de metal/plástico



dentro del microfiltro

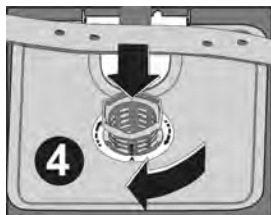

Para sacar y limpiar el conjunto de filtros, gírelos en sentido contrario a las agujas del reloj y sáquelos levantándolos hacia arriba. **1**

Tire del filtro de metal/plástico y sáquelo. **2** Entonces tire del filtro grueso y sepárelo del microfiltro. **3** Enjuáguelo con mucha agua bajo el grifo. Vuelva a colocar el filtro de metal/plástico. Inserte el filtro grueso de modo que las marcas concuerden unas con otras. Enganche el microfiltro al filtro de metal/plástico y gírelo en la dirección de la flecha. Queda enganchado cuando la flecha del microfiltro puede verse a través. **4**

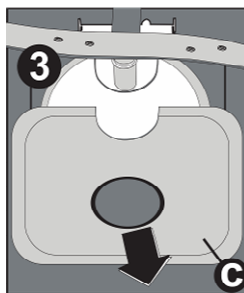

- Nunca use su lavavajillas sin filtro.
- Si el filtro está mal puesto, la efectividad del lavado se verá disminuida.

- Para el correcto funcionamiento de la máquina, es muy importante que los filtros estén limpios.

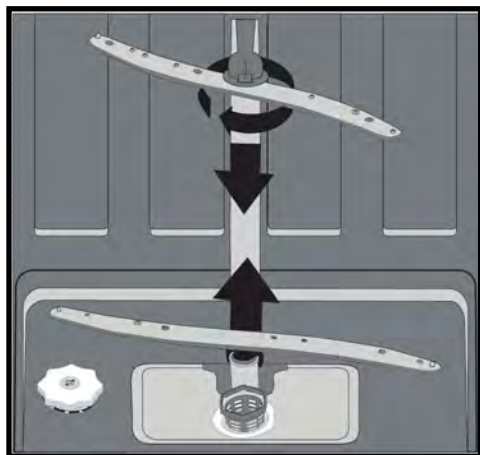











Brazos rociadores

Compruebe si los orificios de los brazos rociadores superior e inferior están obstruidos. Si hay alguna obstrucción, retire los brazos rociadores y límpielos bajo el agua corriente. Usted puede retirar el brazo rociador inferior tirando de él hacia arriba, mientras que la tuerca del brazo rociador superior puede ser retirada girando la tuerca hacia la izquierda. Asegúrese de que la tuerca queda perfectamente apretada cuando vuelva a colocar el brazo rociador superior.

Filtro de la manguera

El filtro de la manguera de entrada evita que el agua cause daños a su máquina por motivo de contaminación (arena, arcilla, óxido, etc.) que pueda entrar ocasionalmente con el suministro de agua o las tuberías, y para evitar problemas tales como amarilleo y formación de depósitos después del lavado. Compruebe el filtro y la manguera de vez en cuando y límpielos si hace falta. Para limpiar el filtro, primero cierre el grifo y saque la manguera. Después de sacar el filtro de la manguera, límpielo bajo el grifo. Vuelva a insertar el filtro limpio en su lugar dentro de la manguera. Vuelva a colocar la manguera.

CÓDIGOS DE ERROR Y QUÉ HACER EN CASO DE AVERÍAS

CÓDIGO DEL ERROR			DESCRIPCIÓN DEL ERROR	CONTROL
Lavado	Finalización	Inicio/Pausa		
			Suministro de agua inadecuado	<ul style="list-style-type: none"> • Asegúrese de que el grifo de entrada de agua se encuentre totalmente abierto y de que no existan cortes de agua. • Cierre el grifo entrada de agua, separe la manguera de entrada de agua del grifo y limpie el filtro en el extremo final de conexión de la manguera. • Reinicie la máquina, contacte con el centro de servicio si el error se repite
			Error de la entrada continua de agua	<ul style="list-style-type: none"> • Cierre el grifo. • Contacte con el centro servicio.
			El agua residual de la máquina no puede descargarse.	<ul style="list-style-type: none"> • La manguera de descarga de agua se encuentra atascada. • Los filtros de la máquina pueden encontrarse atascados. • Apague la máquina y active el comando de cancelación de programa. • Si persiste el error, comuníquese con el servicio técnico.
			No se pudo alcanzar la temperatura de agua deseada – calentador o sensor del calentador defectuosos	<ul style="list-style-type: none"> • Contacte con el centro de servicio técnico
			La alarma contra el desborde de agua se encuentra activa	<ul style="list-style-type: none"> • Apague la máquina y cierre el grifo. • Contacte con el centro servicio técnico.
			Tarjeta electrónica defectuosa	<ul style="list-style-type: none"> • Contacte con el centro servicio técnico.

Si una de las luces del monitor del programa está encendida y la luz de Start/Pause se enciende y apaga,

La puerta de su máquina está abierta: cierre la puerta.

Si el programa no comienza

- Compruebe si la máquina está enchufada
- Compruebe los fusibles de su casa
- Asegúrese de que el grifo de entrada está abierto.
- Asegúrese de haber cerrado la puerta de la máquina.
- Asegúrese de haber apagado la máquina presionando el botón On/Off.
- Asegúrese de que el filtro de entrada del agua y los filtros de la máquina no están obstruidos.

Si las luces de control no se apagan después del lavado

Compruebe si ya ha soltado el botón On/Off.

Si quedan residuos de detergente en el compartimento de detergente

El detergente fue añadido cuando el compartimento de detergente estaba mojado.

Si queda agua dentro de la máquina al final del programa

- La manguera de salida de agua está obstruida o doblada.
- Los filtros están obstruidos.
- El programa todavía no ha terminado.

Si la máquina se detiene durante una operación de lavado

- Fallo eléctrico.
- Fallo en la entrada de agua.
- El programa puede estar en modo standby.

Si se escuchan ruidos de sacudidas y golpes durante el lavado

- Los platos no están correctamente colocados.
- El brazo rociador está golpeando los platos.

Si hay restos parciales de comida en los platos

- Los platos estaban colocados incorrectamente dentro de la máquina: el agua rociada no llegó a los lugares indicados.
- La cesta estaba demasiado cargada.
- Los platos estaban apoyados unos contra otros.
- Se puso muy poco detergente.
- Se utilizó un programa inadecuado, muy flojo.
- El brazo rociador estaba obstruido con restos de comida.
- Los filtros están obstruidos.
- Los filtros están colocados incorrectamente.
- La bomba de drenado de agua está obstruida.

Si hay manchas blanquecinas en los platos

- Se está usando muy poco detergente.
- La dosificación del abrillantador está fijada a un nivel muy bajo.
- No se está usando ninguna sal especial a pesar de un alto nivel de dureza del agua.
- El sistema de ablandamiento del agua está fijado a un nivel muy bajo.
- La tapa del compartimento de la sal no está bien cerrada.

- Se está utilizando un detergente sin fosfatos; intente usar uno que contenga fosfato.

Si los platos no se secan

- Se ha seleccionado un programa sin secado.
- La dosificación de abrillantador está fijada en un nivel muy bajo.
- Se sacaron los platos demasiado pronto.

Si hay manchas de óxido en los platos

- Los objetos lavados no son de un acero suficientemente inoxidable.
- Alto nivel de sal en el agua de lavado.
- La tapa del compartimento de la sal no está bien cerrada.
- Demasiada sal cayó a los costados y dentro de la máquina cuando se estaba llenando el compartimento de sal.
- La toma a tierra es defectuosa.

Llame a un servicio técnico autorizado si el problema persiste después de los controles o en caso de un mal funcionamiento no descrito anteriormente.

INFORMACIÓN PRÁCTICA Y ÚTIL

1. Siempre que usted no vaya a estar usando su máquina
 - Desenchufe la máquina y luego cierre el grifo de agua.
 - Deje la puerta ligeramente entreabierta para evitar la formación de malos olores.
 - Mantenga limpio el interior de la máquina.
2. Eliminar las gotas de agua
 - Lave los platos con el programa intensivo.
 - Saque todos los contenedores de metal de la máquina.
 - No añada detergente.
3. Si usted coloca los platos correctamente dentro de la máquina, le estará dando el mejor uso en cuanto a consumo energético y rendimiento del lavado y secado.
4. Enjuague todos los restos gruesos antes de colocar los platos sucios en la máquina.
5. Haga funcionar la máquina después de que esté totalmente llena.
6. Use el programa de prelavado solamente cuando sea necesario.
7. Observe la información del programa y la tabla de valores medios de consumo cuando seleccione un programa.
8. Puesto que la máquina alcanzará temperaturas altas, no debería ser instalada cerca del refrigerador.
9. Si el lavavajillas está colocado en un lugar donde exista la posibilidad de heladas, debe vaciar totalmente el agua que haya quedado dentro del mismo. Cierre el grifo, desconecte la entrada de agua de éste, y deje que se drene toda el agua del interior.

